



GREE



**КОНДИЦИОНЕР СПЛИТ-СИСТЕМЫ
СЕРИЯ «BIRD»**

**РУКОВОДСТВО
ПО УСТАНОВКЕ И ЭКСПЛУАТАЦИИ**

МОДЕЛИ:

KF-20GW/A12

KFR-20GW/A12

KF-25GW/A12

KFR-25GW/A12

KF-32GW/A12

KFR-32GW/A12

**Пожалуйста, перед началом работы внимательно
изучите данное руководство**

Модели кондиционеров сертификата	Номер сертификата	Срок действия
KF-20GW/A12	РОСС CN.АЯ46.В08636	10 февраля 2006 г.
KFR-20GW/A12	РОСС CN.АЯ46.В08636	10 февраля 2006 г.
KF-25GW/A12	РОСС CN.АЯ46.В08636	10 февраля 2006 г.
KFR-25GW/A12	РОСС CN.АЯ46.В08636	10 февраля 2006 г.
KF-32GW/A12	РОСС CN.АЯ46.В08636	10 февраля 2006 г.
KFR-32GW/A12	РОСС CN.АЯ46.В08636	10 февраля 2006 г.

Установленный срок службы 7 лет

Производитель — GREE Electric Appliances, Inc. (Китай)

СОДЕРЖАНИЕ

Эксплуатация и техническое обслуживание	Указания перед применением	4	
	Наименование и назначение каждого элемента	6	
	Процедура дистанционного управления	Наименование и функция — дистанционное управление	7
		Наименование и функция — дистанционное управление. (Откройте крышку)	8
		Работа в режиме ОХЛАЖДЕНИЕ	9
		Работа в режиме НАГРЕВ	10
		Работа в режиме СУШКА	11
		Работа в режиме АВТОМАТ	12
		Работа в режиме ТАЙМЕР	13
		Работа в режиме СОН	14
		Как вставлять батарейки	15
	Оптимальная эксплуатация	16	
	На что пользователю необходимо обратить внимание	17	
	Уход и техническое обслуживание	18	
	Поиск и устранение неисправностей	20	
Технические характеристики	22		
Установка	Вспомогательные элементы и установочный чертеж	24	
	Размещение установки	26	
	Установка внутреннего блока	28	
	Установка наружного блока	29	
	Проведение испытаний и проверки после установки	31	

МЕРЫ ПРЕДОСТОРОЖНОСТИ

Штепсель питания должен быть плотно вставлен.

Несоблюдение данного требования может привести к поражению электрическим током, перегреву и возникновению пожара.



Во время работы не вынимайте штепсель питания из розетки.

Несоблюдение данного требования может привести к поражению электрическим током или возникновению пожара.

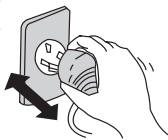

Никогда не наращивайте кабель питания. Это может привести к перегреву и явиться причиной пожара.

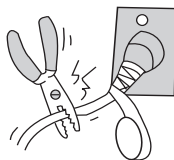

Не применяйте удлинителей силовых линий и не используйте розетку для одновременного питания другой электрической аппаратуры.

Это может привести к поражению электрическим током и возникновению пожара.

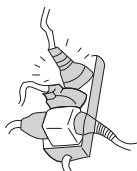

Не эксплуатируйте кондиционер с мокрыми руками.

Это может привести к поражению электрическим током.



Не вставляйте руки, палки и т.п. в воздухозаборное и воздуховыпускное отверстия.

Это может быть опасно.



Не направляйте холодный воздушный поток на тело в течение длительного периода времени. Это может привести к ухудшению физического состояния и проблемам со здоровьем.



При появлении признаков горения или дыма, пожалуйста, отключите электропитание и свяжитесь с центром обслуживания компании GREE.



Не пытайтесь самостоятельно чинить воздушный кондиционер. Это может привести к еще большим неисправностям.

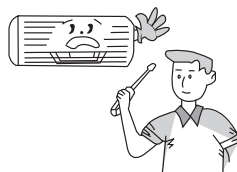

Не используйте для замены предусмотренного предохранителя "жучки" и прочие подобные устройства. Это может привести к поломкам или пожару.

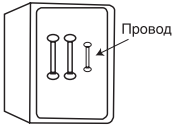

Обязательно вынимайте штепсель из розетки питания в случае длительного простоя кондиционера воздуха.

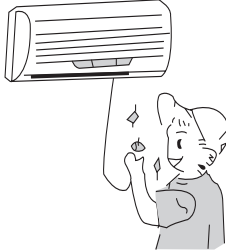

При проведении чистки необходимо прервать работу кондиционера и отключить подачу питания.

В противном случае возможно поражение электрическим током.

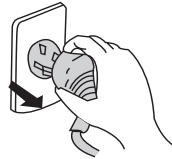

Не вытаскивайте штепсель питания из розетки, держась за кабель питания. Это может привести к пожару.



Не размещайте нагревательные приборы рядом с кондиционером воздуха.

Поток воздуха от кондиционера может привести к недостаточной производительности нагревательного прибора.



Не допускайте размещения рядом с блоками горючих распылителей.

Существует опасность воспламенения.

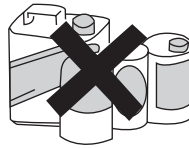

Убедитесь в том, что стойка для установки блока достаточно прочна. В противном случае возможно падение блока, сопровождающееся нанесением травм и т.п.

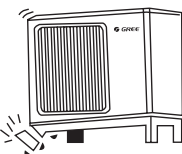

Не облакачивайтесь и не становитесь на верхнюю часть наружного блока. Падение наружного блока может быть опасным.

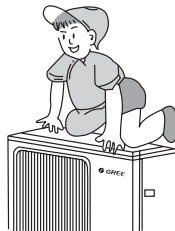

Не загромождайте воздухозаборное и воздуховыпускное отверстия наружного и внутреннего блоков.

Это может вызвать падение мощности кондиционера и привести к нарушению его работы.



Наименование и назначение каждого элемента

• Внутренний блок

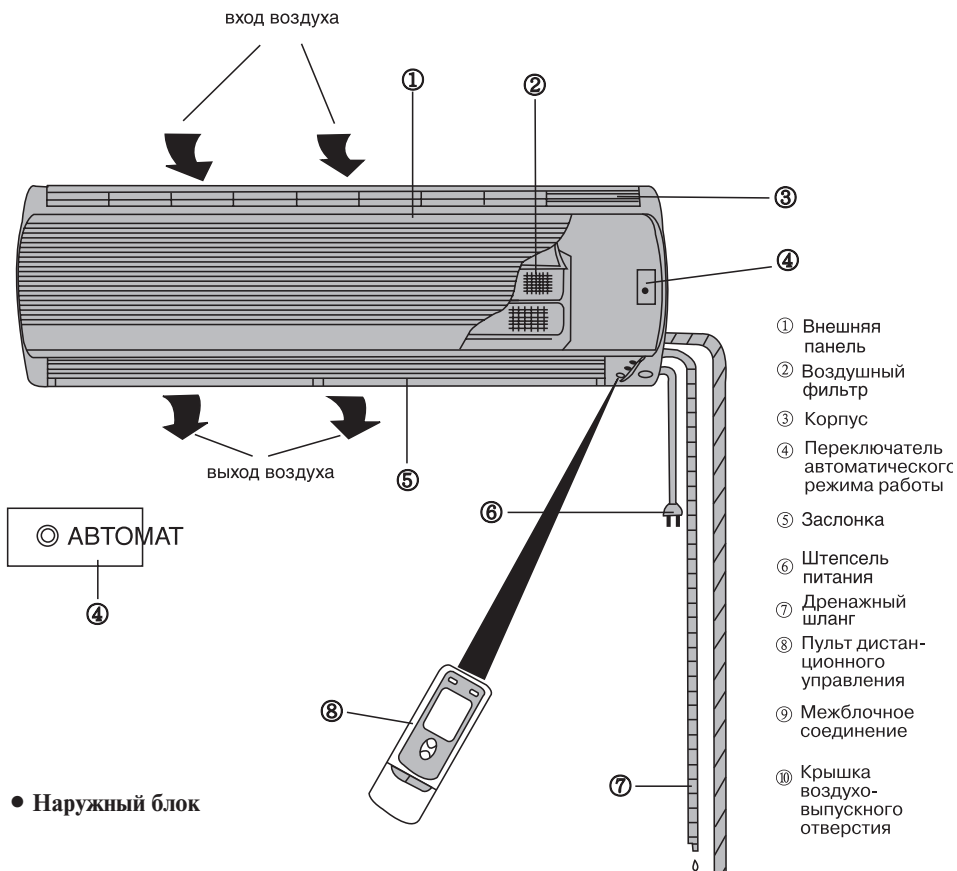

• Наружный блок

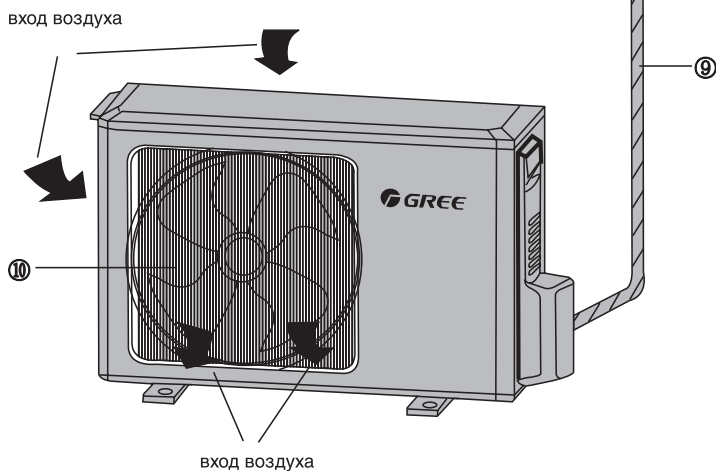

• Пульт дистанционного управления

Примечание:

- Убедитесь в отсутствии преград для сигнала дистанционного управления.
- Сигнал дистанционного управления может приниматься на расстоянии до 10 м.
- Не роняйте и не бросайте пульт дистанционного управления.
- Не располагайте пульт дистанционного управления в местах прямого попадания солнечных лучей.

Кнопка SWING (КАЧАНИЕ)

При нажатии кнопки заслонка начинает автоматически качаться; при повторном нажатии кнопки заслонка останавливается.

Кнопка TEMP (ТЕМПЕРАТУРА)

Значение SET TEMP. (УСТАНОВКА ТЕМПЕРАТУРЫ) увеличивается на 1°C при однократном нажатии кнопки ⊕ и уменьшается на 1°C при однократном нажатии кнопки ⊖.

В режиме COOL (ОХЛАЖДЕНИЕ) значение SET TEMP может быть установлено в пределах от 16°C до 30°C.

В режиме DRY (СУШКА) значение SET TEMP может быть установлено в пределах от 18°C до 30°C.

В режиме HEAT (НАГРЕВ) значение SET TEMP может быть установлено в пределах от 16°C до 30°C.

Кнопка MODE (РЕЖИМ)

Нажимайте данную кнопку для изменения режима функционирования:

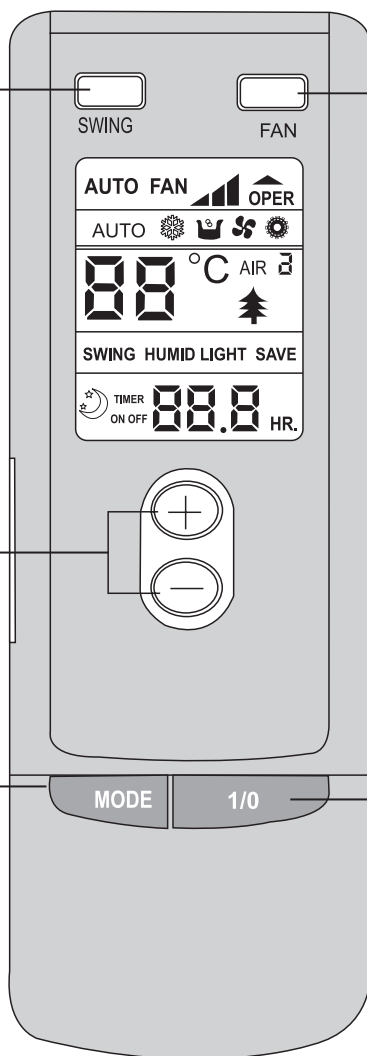

Кнопка FAN (ВЕНТИЛЯТОР)

Нажимайте данную кнопку для изменения скорости вращения вентилятора:



❄ Режим ОХЛАЖДЕНИЕ

☂ Режим ОСУШЕНИЕ

🌀 Режим ВЕНТИЛЯТОР

☀ Режим НАГРЕВАНИЕ

Кнопка 1/0

Для включения или выключения блока нажмите данную кнопку.

- Пульт дистанционного управления (Откройте крышку)

Примечание:

- Данный тип пульта дистанционного управления представляет собой новый вид токового контроллера. Описание некоторых кнопок пульта, не используемых для данного кондиционера, опускается.
- Нажатие неупомянутых кнопок не будет влиять на работу блока в нормальном режиме.

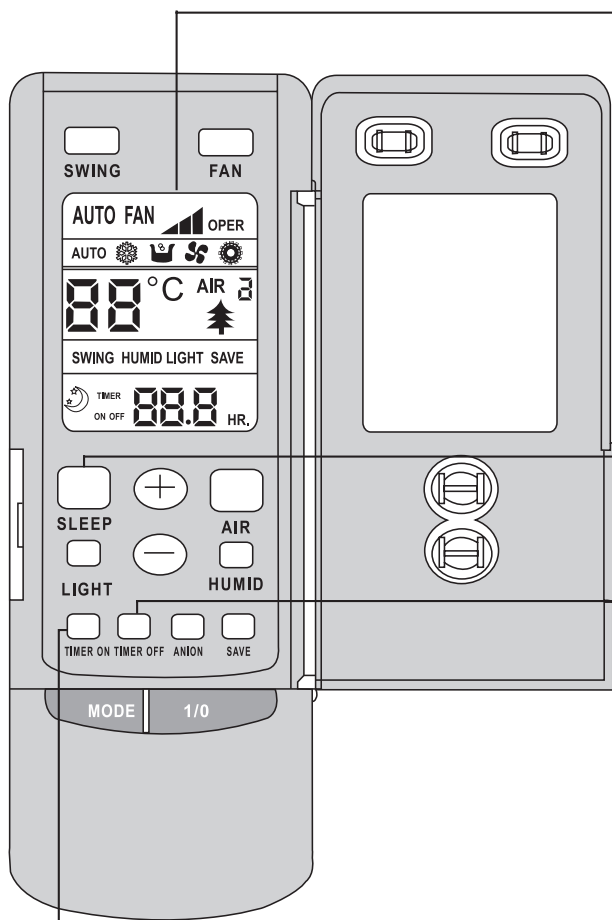

Жидкокристаллический дисплей. На нем отображаются все установленные значения.

Кнопка SLEEP (COH)
Данная кнопка нажимается для установки режима COH.

Кнопка TIMER OFF (ОТКЛЮЧЕНИЕ ТАЙМЕРА)
Во время работы нажмите кнопку ОТКЛЮЧЕНИЕ, установите параметр OFF TIME (ОТКЛЮЧЕНИЕ) в диапазоне от 0 до 24 часов для автоматической остановки блока.

Кнопка TIMER ON (ВКЛЮЧЕНИЕ)
При остановке нажмите кнопку ВКЛЮЧЕНИЕ, установите параметр ON TIME (ВКЛЮЧЕНИЕ) в диапазоне от 0 до 24 часов для автоматического запуска блока.

Процедура дистанционного управления

• Работа в режиме ОХЛАЖДЕНИЕ

- Микрокомпьютер осушает управление охлаждением в зависимости от разницы между температурой внутри помещения и заданной температурой.
- Если температура в помещении выше заданного значения, компрессор работает в режиме ОХЛАЖДЕНИЕ.
- Если температура в помещении ниже заданного значения, компрессор останавливается и работает только двигатель вентилятора внутреннего блока.
- Заданная температура должна находиться в пределах от 16° С до 30° С.

3. Нажмите кнопку **SWING (КАЧАНИЕ)**, жалюзийная заслонка начнет автоматически качаться; при повторном нажатии кнопки заслонка останавливается.

5. Нажимая кнопку **ТЕМП. (ТЕМПЕРАТУРА)**, установите требуемое значение температуры - **SET TEMP (ЗАДАННАЯ ТЕМПЕРАТУРА)**

2. Нажимая кнопку **MODE (РЕЖИМ)**, установите  режим работы (**COOL**)

4. Нажимая кнопку **FAN (ВЕНТИЛЯТОР)**, установите скорость вращения вентилятора.

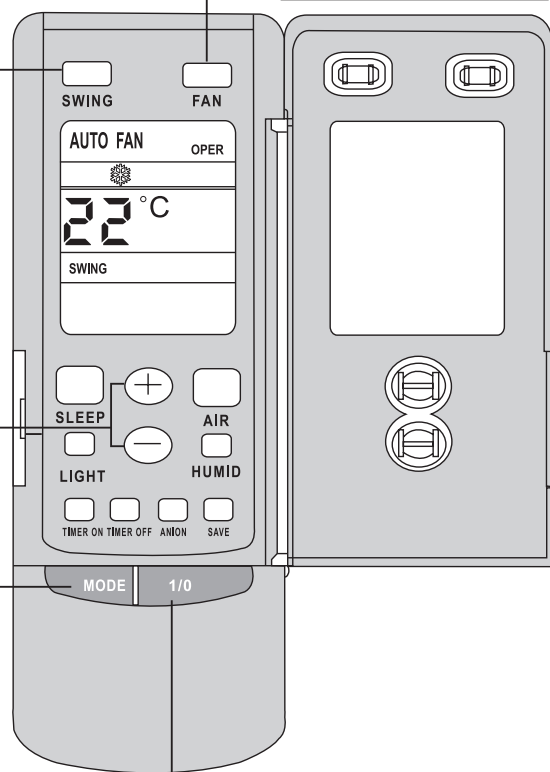

1. Вставьте вилку в розетку, нажмите кнопку **1/0**, кондиционер включится.

● Работа в режиме НАГРЕВ

- Если температура в помещении ниже заданного значения, компрессор работает в режиме НАГРЕВ.
- Если температура в помещении выше заданного значения, компрессор и двигатель внешнего вентилятора останавливаются, работает только двигатель вентилятора внутреннего блока, двигатель заслонки устанавливает заслонку в горизонтальное положение.
- Заданная температура должна находиться в пределах от 16° С до 30° С.

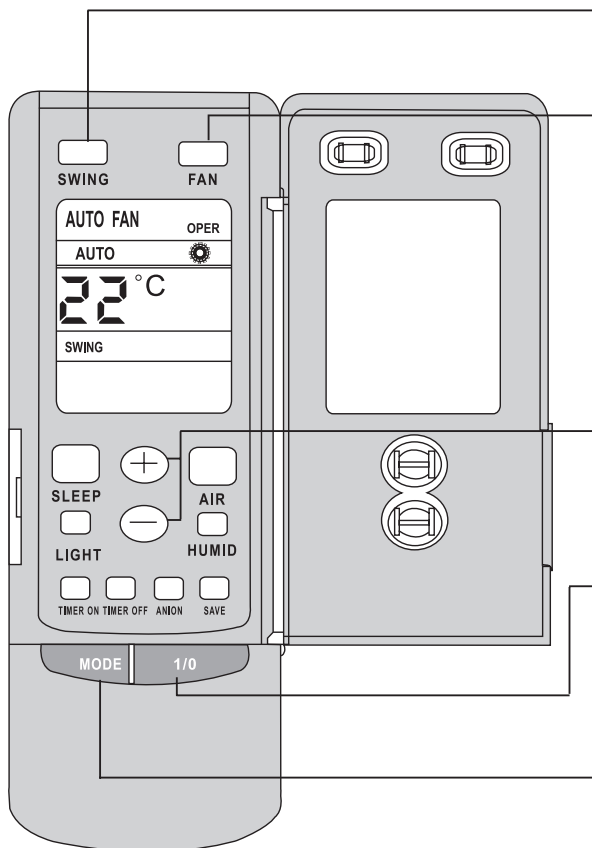

3. Нажмите кнопку **SWING (КАЧАНИЕ)**, жалюзийная заслонка начнет автоматически качаться; при повторном нажатии кнопки заслонка останавливается.

4. Нажимая кнопку **FAN (ВЕНТИЛЯТОР)**, установите скорость вращения вентилятора.

5. Нажимая кнопку **TEMP. (ТЕМПЕРАТУРА)**, установите требуемое значение **УСТАНОВОЧНОЙ ТЕМПЕРАТУРЫ (SET TEMP)**

1. Вставьте вилку в розетку, нажмите кнопку **1/0**, кондиционер включится.

2. Нажимая кнопку **MODE (РЕЖИМ)**, установите режим работы **HEAT (ТЕПЛО)**

• Работа в режиме ОСУШЕНИЕ

- Если температура в помещении ниже заданного значения на 2°C , компрессор, двигатели наружного и внутреннего блоков останавливаются. Если температура в помещении находится в пределах $\pm 2^{\circ}\text{C}$ от заданного значения, кондиционер воздуха работает в режиме осушения. Если температура в помещении выше заданного значения на 2°C , устанавливается режим ОХЛАЖДЕНИЕ.
- Заданная температура должна находиться в пределах от 16°C до 30°C .

3. Нажимайте кнопку **SWING (КАЧАНИЕ)**, жалюзийная заслонка начнет автоматически качаться; при повторном нажатии кнопки заслонка останавливается.

4. Нажимая кнопку **ТЕМП. (ТЕМПЕРАТУРА)**, установите требуемое значение **SET TEMP (ЗАДАННАЯ ТЕМПЕРАТУРА)**

2. Нажимая кнопку **MODE (РЕЖИМ)**, установите режим работы **(ОСУШЕНИЕ)**.

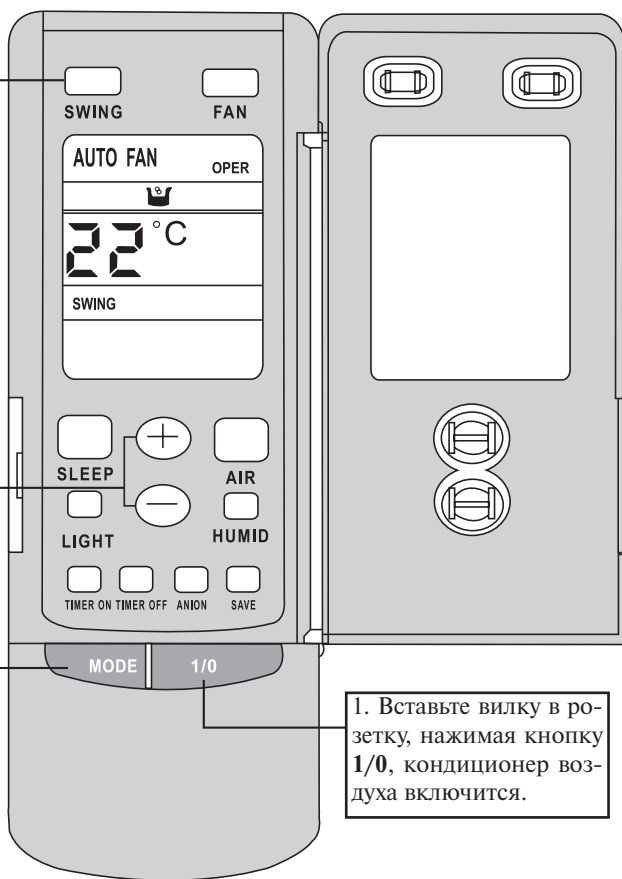

1. Вставьте вилку в розетку, нажимая кнопку **1/0**, кондиционер воздуха включится.

• Работа в режиме АВТОМАТ

- В режиме работы АВТОМАТ стандартная заданная температура составляет 25° С для режима ОХЛАЖДЕНИЕ и 20° С для режима НАГРЕВ.

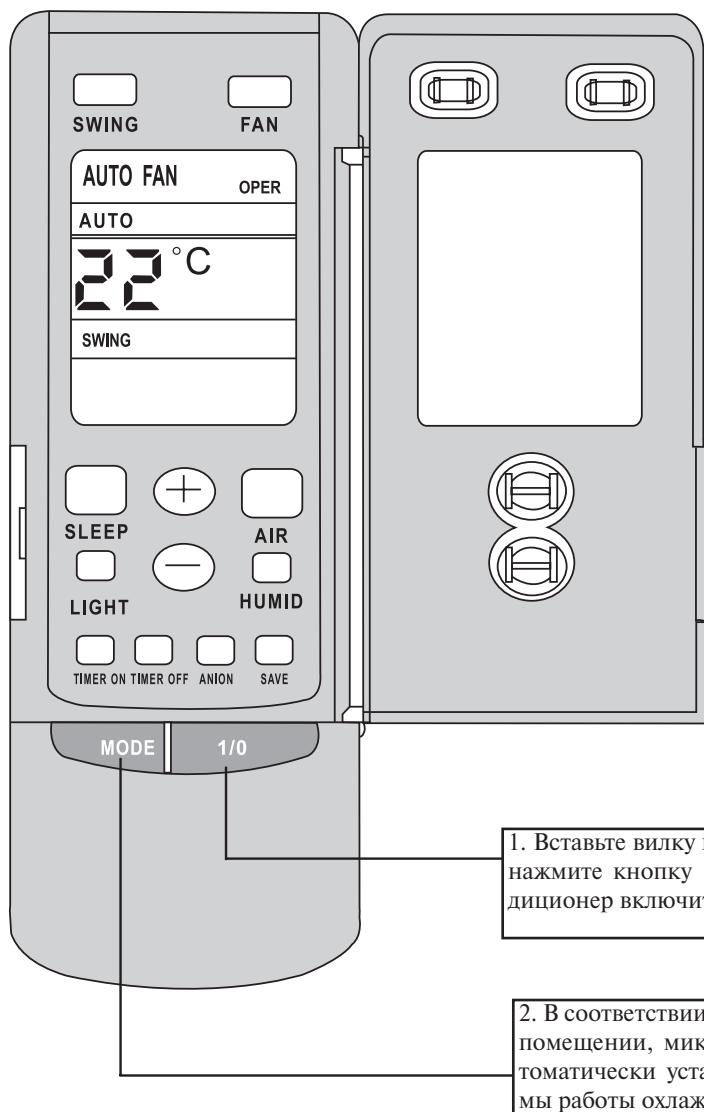

• Работа в режиме ТАЙМЕР

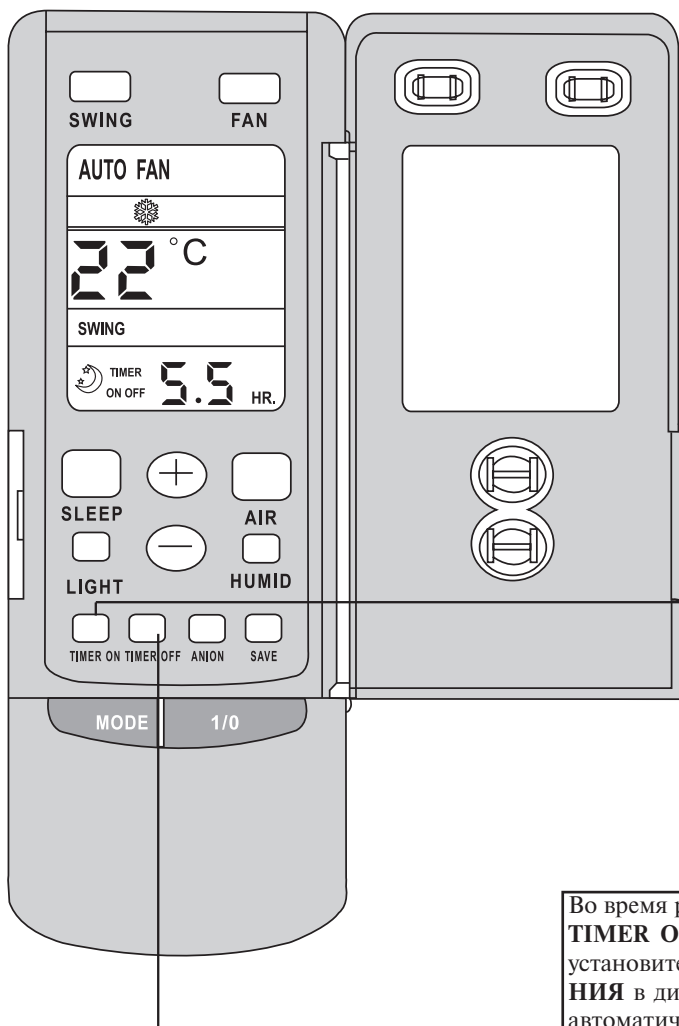

При остановке нажмите кнопку **TIMER ON (ТАЙМЕР ВКЛ.)**, установите **ВРЕМЯ ВКЛЮЧЕНИЯ** кондиционера в диапазоне 0 - 24 часа для автоматического включения кондиционера.



Во время работы нажмите кнопку **TIMER OFF (ТАЙМЕР ВЫКЛ.)**, установите **ВРЕМЯ ВЫКЛЮЧЕНИЯ** в диапазоне 0 - 24 часа для автоматической остановки кондиционера.



Процедура дистанционного управления

• Работа в режиме СОН

- При установке функции SLEEP (СОН) во время работы блока в режиме охлаждения или осушение заданная температура повышается автоматически на 1°C в течение первого часа и на 2°C в течение второго часа.
- При установке функции SLEEP (СОН) во время работы блока в режиме нагрева заданная температура понижается на 1° С в течение первого часа и на 2°C в течение второго часа.

3. Нажмите кнопку **SWING (КАЧАНИЕ)**, жалюзийная заслонка начнет автоматически качаться; при повторном нажатии кнопки заслонка останавливается.

6. Кнопка **SLEEP (СОН)**. Нажмите кнопку для установки режима **SLEEP (СОН)**.

5. Нажимая кнопку **TEMP. (ТЕМПЕРАТУРА)**, установите требуемое значение температуры

2. Нажимая кнопку **MODE (РЕЖИМ)**, установите режим работы

4. Нажимая кнопку **FAN (ВЕНТИЛЯТОР)**, установите скорость вращения вентилятора.

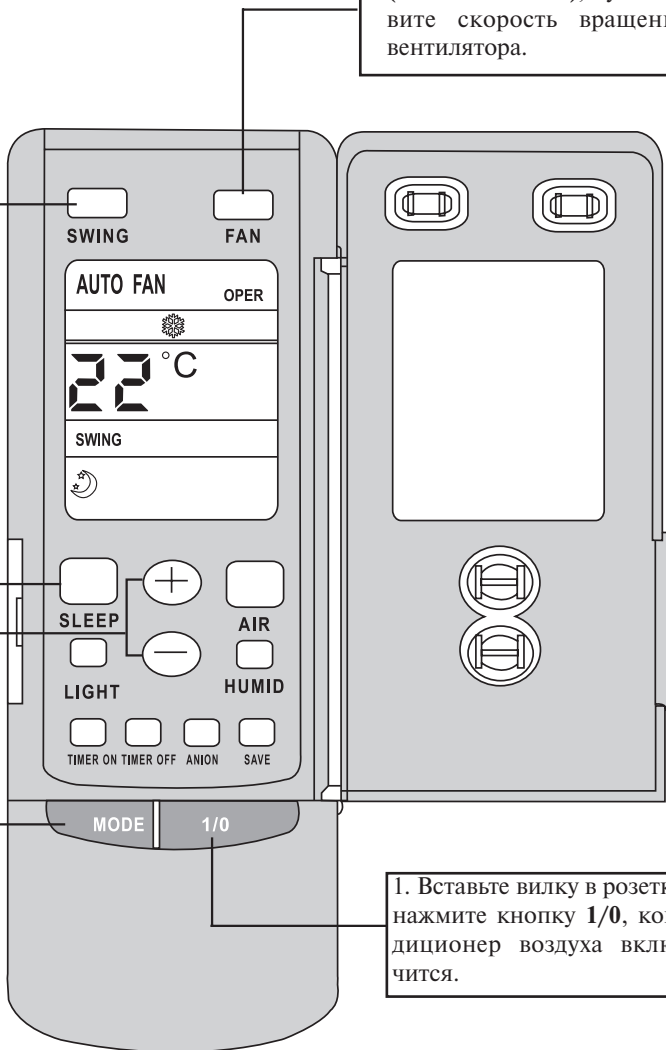

1. Вставьте вилку в розетку, нажмите кнопку **1/0**, кондиционер воздуха включится.

• Как вставлять батарейки

1. Снимите крышку с обратной стороны пульта дистанционного управления.
2. Вставьте две батарейки (две сухих батареи AAA) и нажмите кнопку "ACL".
3. Установите крышку на место.

ПРИМЕЧАНИЕ:

- Не используйте новую батарейку вместе со старой, а также не применяйте батарейки различных типов.
- Если пульт не используется в течение длительного времени, извлеките батарейки.
- Сигнал дистанционного управления может приниматься на расстоянии до 10 м.
- Батарейки могут использоваться примерно один год.
- Пульт дистанционного управления должен располагаться на удалении не менее 1 м от телевизионной и аудиоаппаратуры.
- Использование батареек, израсходовавших ресурс, запрещено.

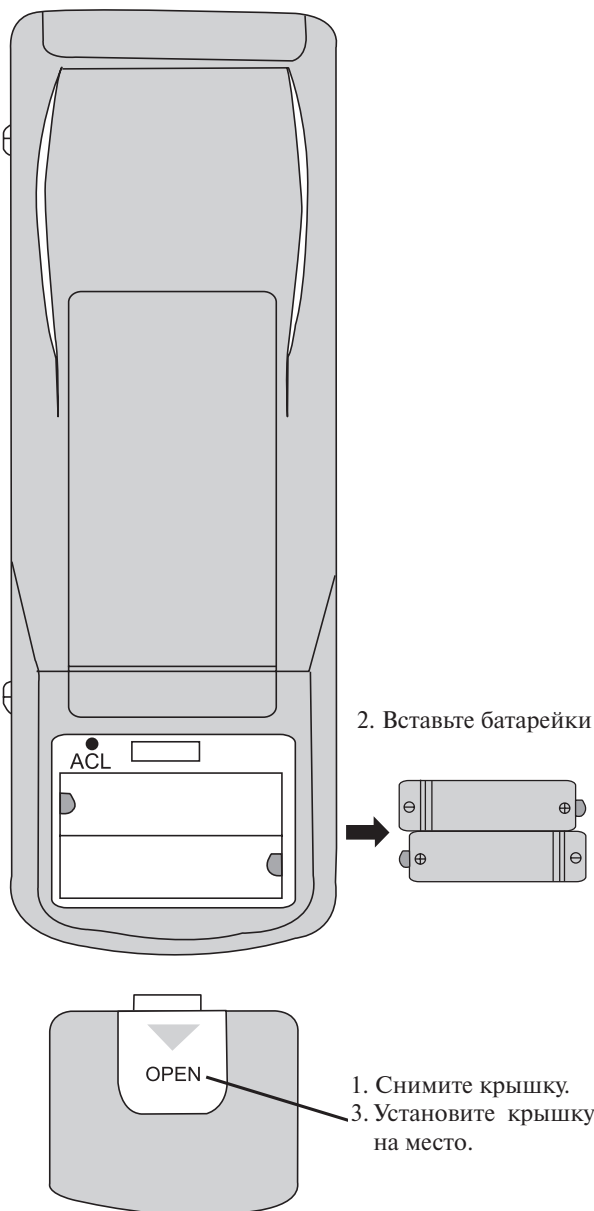

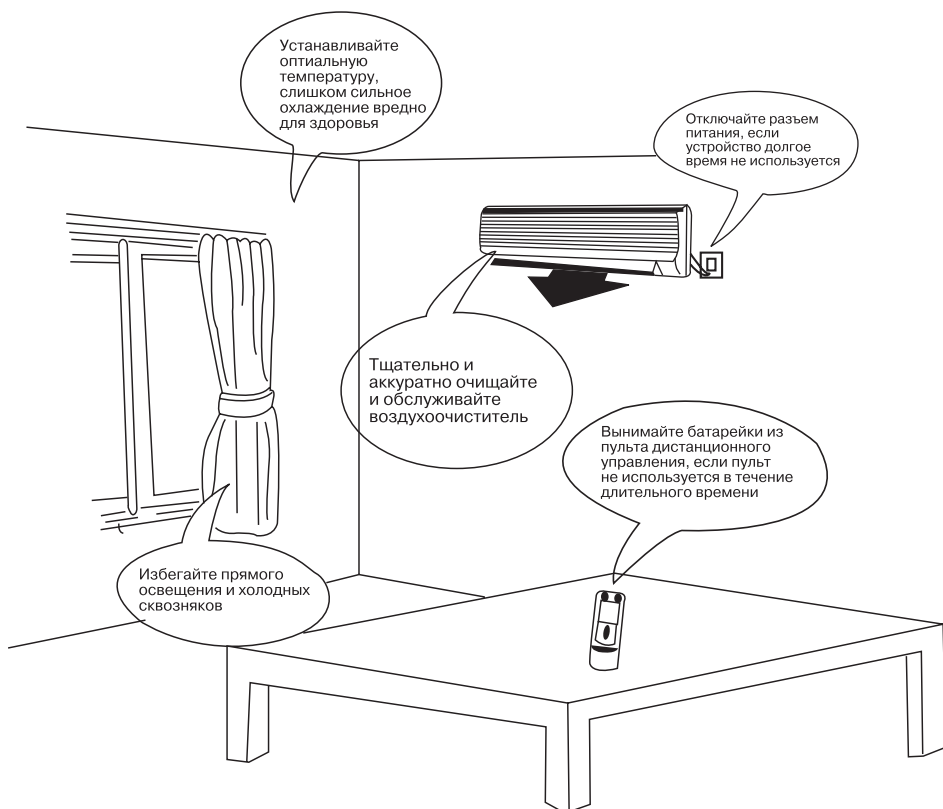

На что пользователю необходимо обратить внимание

- Устанавливайте наиболее приемлемую температуру. Это может предотвратить излишнюю трату энергии.

Поддерживайте температуру в помещении примерно на 50 C ниже температуры наружного воздуха.



- Направление воздушного потока должно быть правильно выбрано. Жалюзийные заслонки могут быть отрегулированы к низу в режиме нагревания, и к верху — в режиме охлаждения.

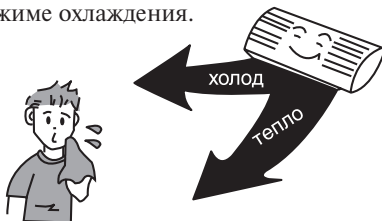

- Во время работы кондиционера не оставляйте на длительное время открытыми окна и двери. Это может привести к снижению эффективности кондиционирования.

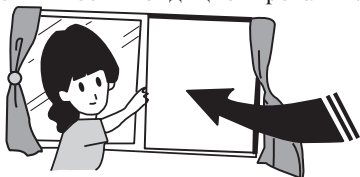

- Прямой воздушный поток не должен быть направлен на животных или растения (интерьер). Это может нанести им вред.

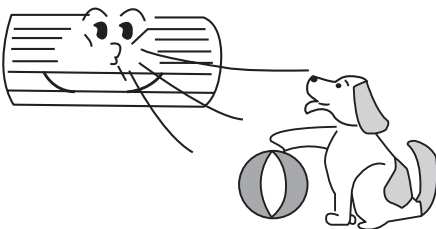

- Попадание воды на воздушный кондиционер может привести к поражению электрическим током и нарушению работы устройства.

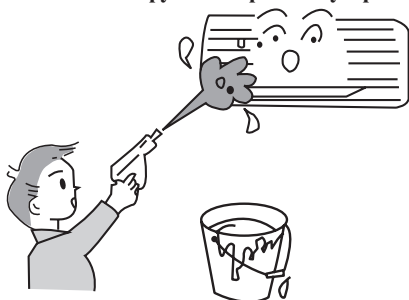

- Блок должен быть заземлен. Не соединяйте провод заземления с газовыми и водными трубами, молниеотводами и заземлением телефонных линий.



- Кондиционер должен питаться стабильным однофазным напряжением 160-260В. В противном случае компрессор будет сильно вибрировать, разрушая холодильную систему.

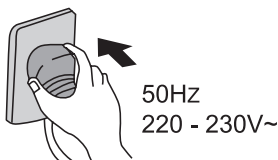

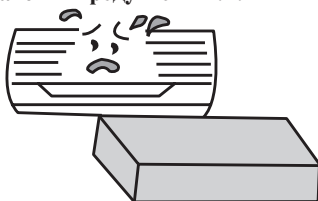

- Не используйте кондиционер воздуха не по назначению, например, для сушки одежды, хранения продуктов и т.п.

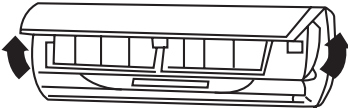

ВНИМАНИЕ

- Отключите подачу питания и извлеките из розетки штепсель питания перед техническим обслуживанием кондиционера.
- Не опрыскивайте в целях очистки внутренний и наружный блоки водой.
- Протирайте блоки мягкой сухой тряпкой или ветошью, слегка смоченной водой или моющим средством.

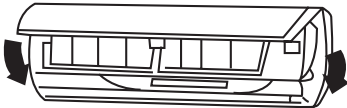
Очистка внешней панели	
1. Потяните панель в направлении стрелок для снятия внешней панели с блока.	
2. Промывка. Протрите панель мягкой тряпкой, слегка смоченной водой или моющим средством, после чего высушите панель в темном месте. ПРИМЕЧАНИЕ: Никогда не используйте для промывки панели воду температурой выше 45° С, т.к. это может привести к деформации панели или ее обесцвечиванию.	
3. Установка внешней панели. Закройте и закрепите внешнюю панель.	

Очистка воздушных фильтров (Рекомендуется проводить раз в три недели)

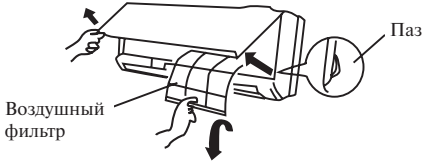
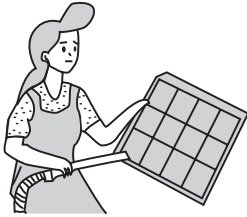
1. Откройте внешнюю панель, возьмитесь за ярлычок воздушного фильтра и, слегка приподняв его, извлеките фильтр.	
2. Очистка. Для очистки фильтров от налипшей грязи Вы можете воспользоваться пылесосом или промыть фильтры водой, после чего высушить их в темном месте. ПРИМЕЧАНИЕ: Никогда не используйте для промывки фильтров воду температурой выше 45° С, т.к. это может привести к деформации или обесцвечиванию.	

3. Установка фильтров на место

Вставьте фильтры на место так, чтобы надпись "FRONT" (ЛИЦЕВАЯ СТОРОНА) была обращена на Вас.

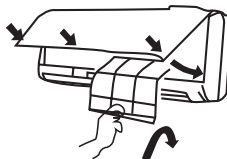

Замена воздухоочистителя

• Рекомендуется производить каждые шесть месяцев; запасные фильтры могут быть приобретены в центре обслуживания компании GREE.

1. Извлеките воздушные фильтры

(См. пункт первый "Очистка воздушных фильтров")

2. Замена воздухоочистителя
Извлеките воздухоочистительные фильтры и поместите новые фильтры в кассету для фильтров.

Воздухоочиститель



ПРИМЕЧАНИЕ: Будьте осторожны, берегите руки у заостренных поверхностей.

3. Вставьте фильтры на место.

(См. пункт третий "Очистка воздушных фильтров")

Подготовка к работе

1. Убедитесь в том, что воздуховыпускное и воздухоприемное отверстия ничем не загромождены.
2. Убедитесь в правильности подключения провода заземления.
3. При необходимости замените фильтры.
4. В случае необходимости смените батарейки.

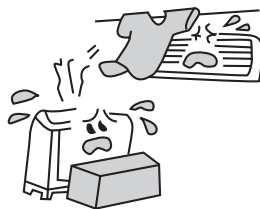

Обслуживание после применения

1. Отключите напряжение питания.
2. Очистите фильтры и другие элементы.
3. Удалите пыль с внешнего блока.
4. Подкрасьте заржавевшие участки на наружном блоке для предотвращения разрастания ржавчины.

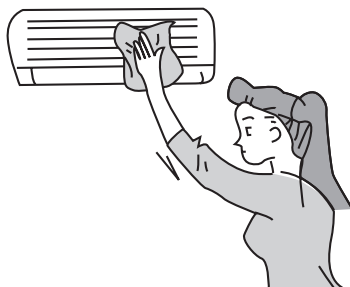

Поиск и устранение неисправности

В случае возникновения неисправности перед обращением в сервисном центре произведите следующую проверку.

Ситуация	Поиск и устранение неисправности
	<p>При возобновлении работы кондиционера внутренний блок работает не сразу.</p> <p>При возобновлении работы после остановки кондиционер не работает приблизительно 3 минуты в целях самозащиты.</p>
	<p>После начала функционирования в области воздуховыпускного отверстия ощущается необычный запах.</p> <p>Это вызвано проникновением в кондиционер запахов из помещения.</p>
	<p>Во время работы слышен звук каплюющей воды.</p> <p>Это вызвано протеканием хладагента внутри блока.</p>
	<p>Во время охлаждения появляется туман.</p> <p>Дымка (туман) вызвана ускоренным охлаждением воздуха в помещении холодным потоком воздуха из кондиционера.</p>
	<p>При запуске и останове устройства слышен скрип.</p> <p>Это вызвано деформацией пластмассы в результате изменения температуры.</p>
	<p>Кондиционер воздуха вообще не работает.</p> <ul style="list-style-type: none"> • Не было ли выключено питание? • Нет ли потери контакта в электропроводке? • Не сработал ли переключатель защиты от токовой утечки? • Не выходит ли напряжение питания за пределы 206В - 244В? • Не работает ли ТАЙМЕР?
	<p>Ненормальная мощность охлаждения (нагрева).</p> <ul style="list-style-type: none"> • Правильно ли произведена УСТАНОВКА ТЕМПЕРАТУРЫ? • Нет ли препятствий потоку воздуха у входного и выходного отверстия? • Не загрязнены ли фильтры? • Не установлена ли малая скорость вращения вентилятора внутреннего блока? • Не находятся ли в помещении другие тепловые источники?
	<p>Кондиционер не управляется с помощью пульта дистанционного управления.</p> <ul style="list-style-type: none"> • Не находится ли пульт дистанционного управления на удалении от внутреннего блока, превышающем эффективное расстояние? • Замените неисправные батарейки или пульт дистанционного управления. • Нет ли препятствий для прохождения сигнала между пультом дистанционного управления и приемником сигнала?

Немедленно прекратите все операции, выдерните шнур из розетки питания и свяжитесь с представителем GREE в следующих ситуациях.



- Во время работы раздается подозрительный звук.
- Часто перегорает предохранитель или срабатывает автоматический выключатель
- Заливка по неосторожности воздушного кондиционера водой или попадание в кондиционер посторонних предметов.
- Перегрев электрических проводов и штепселя питания.
- Резкий неприятный запах из воздуховыпускного отверстия во время работы.

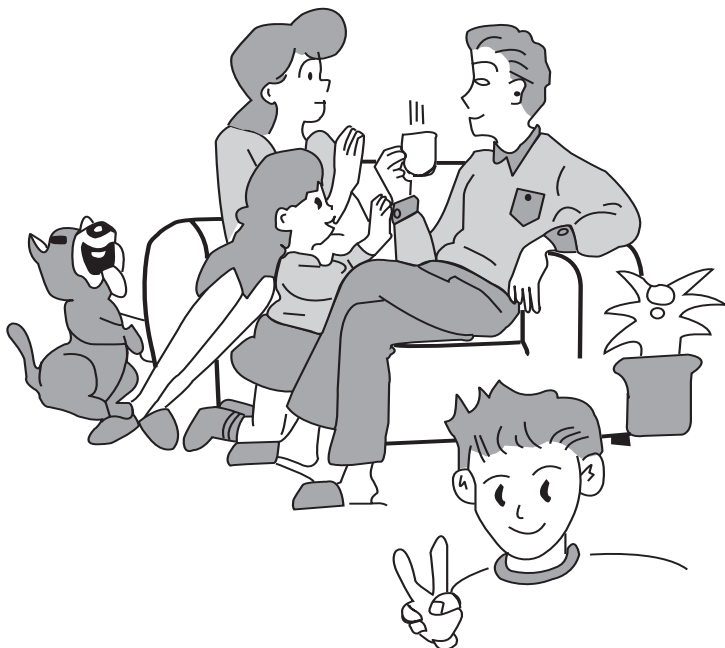

Технические характеристики

Модель	KFR- 20GW/A12	KFR- 25GW/A12	KFR- 25GW/A12	KFR- 25GW/A12	KFR- 32GW/A12	KFR- 32GW/A12
Функции	Охлаждение	Охлаждение и Нагрев	Охлаждение	Охлаждение и Нагрев	Охлаждение	Охлаждение и Нагрев
Дополнительные элементы	Воздухоочиститель					
Холодопроизводительность (Вт)	2000	2000	2500	2500	3200	3200
Теплопроизводительность (Вт)	-	2400	-	3100	-	3800
Напряжение и частота сети питания	220-230В ~ 50Гц					
Максимально потребляемый ток (А)	4.1	4.1	4.8	5.8	6.4	8.5
Потребляемая мощность (Вт) (Ост./Тепло)	750/-	750/ 790	1000/-	1000/1050	1280/-	1350/ 1500
Объемный расход воздуха (м3/час)	400	400	450	450	480	480
Хладагент	R22					
Уровень шума (Внутренний/Наружный блок) дБ (А)	32/51		36/52		40/56	
Тип климата	А					
Изоляция	I					
Вес (кг) Внутренний блок/Наружный блок	8.5/32					
Размеры (см) (ширина x высота x глубина)	Внутренний блок: 25,0 x 77,0 x 18,0 Наружный блок: 88,8 x 54,0 x 32,0					

Данные, приведенные в таблице, могут быть изменены без уведомления заказчиков;

Для получения точных данных, пожалуйста, обращайтесь к поставляемому устройству.

Диапазон рабочих температур	Температура помещения DB/MB(°C)	Температура снаружи DB/MB (°C)
Верхний предел охлаждения	32/23	43/26
Нижний предел охлаждения	21/15	21/-
Верхний предел нагрева	27/ ---	24/18
Нижний предел нагрева	20/ ---	-5/-6

Технические характеристики

Модель	KF- 20GW/NA12	KFR- 20GW/NA12	KF- 25GW/NA12	KFR- 25GW/NA12	KF- 32GW/NA12	KFR- 32GW/NA12
Функции	Охлаждение	Охлаждение и Нагрев	Охлаждение	Охлаждение и Нагрев	Охлаждение	Охлаждение и Нагрев
Воздухоочиститель						
Дополнительные элементы						
Холодопроизводительность (Вт)	2000	2000	2500	2500	3200	3200
Теплопроизводительность (Вт)	-	2400	-	3100	-	3800
Напряжение и частота сети питания	230					
Частота	50					
Номинальный ток при Охлаждении/ нагревании (А)	3.6/-	3.6/3.5	4.4/-	4.4/4.6	5.9/-	5.9/6.1
Максимально потребляемый ток (А)	5	5	5.9	5.9	7.4	7.4
Потребляемая мощность (Вт)	830/-	830/ 800	1000/-	1000/1050	1380/-	1350/ 1400
Объемный расход воздуха (м3/час)	420		420		460	
Хладагент	R407C					
Уровень водостойкости	IP X 4					
Уровень шума (Внутренний/Наружный блок)дБ (А)	36/52		36/52		40/56	
Тип климата	А					
Изоляция	I					
Вес (кг) Внутренний блок/Наружный блок	8.5/32		Внутренний блок: 25,0 x 77,0 x 18,0 Наружный блок: 88,8 x 54,0 x 32,0			
Размеры (см) (ширина x высота x глубина)	GV/T 7725-1996					

Данные проверены на соответствие НАЦИОНАЛЬНОМУ СТАНДАРТУ

GB/T 7725-1996











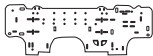
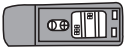

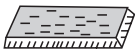

Данные, приведенные в таблице, могут быть изменены без уведомления заказчика;

для получения точных данных, пожалуйста, обращайтесь к поставляемому устройству.

Диапазон рабочих температур	Температура помещения DB/WB(°C)	Температура снаружи DB/WB (°C)
Верхний предел охлаждения	21/15	32/23
Нижний предел охлаждения	27/---	43/26
Верхний предел нагрева	20/---	24/18
Нижний предел нагрева	27/---	-5/-6



Вспомогательные элементы и установочный чертеж

No.	Наименование	Вид	Кол-во	Технические характеристики	Примечания
1	Задняя панель		2 x 1		
2	Беспроводной пульт дистанционного управления		2 x 1		
3	Батарейка		2 x 2	1.5В	
4	Соединительный силовой провод		2 x 1	S x 0,75	
5	Провод управления		2 x 1		Только для системы с тепловым насосом
6	Самонарезающий винт		2 x 10	ST4.2 x 25	Крепление монтажной панели
7	Пластмассовый дренажный шланг		2 x 1	L=2 м	В комплект поставки не входит
8	Смоляной уплотнитель		2 x 1	120 x 65 x 25	
9	Трубная соединительная втулка		2 x 2		В комплект поставки не входит
10	Оберточная лента		2 x 1	30 x 10	В комплект поставки не входит
11	Соединительная трубка		2 x 1	Ø6/Ø 9.5(12)	В комплект поставки не входит
12	Теплоизоляционный шланг		2 x 1	Ø35 x 500	
13	Коленчатый патрубок наружного дренажа		2 x 1		Только для системы с тепловым насосом
14	Шток наружного дренажа		2 x 2		Только для системы с тепловым насосом
15	Воздухоочиститель		2 x 2		В упаковке с комнатным блоком
16	Резиновый вкладыш		2 x 1		В упаковке с наружным блоком

* Обеспечьте использование специальных вспомогательных элементов при установке, т.к. в противном случае возможна водная утечка, поражение электрическим током, возникновение пожара и т.п.

• Установочный чертёж

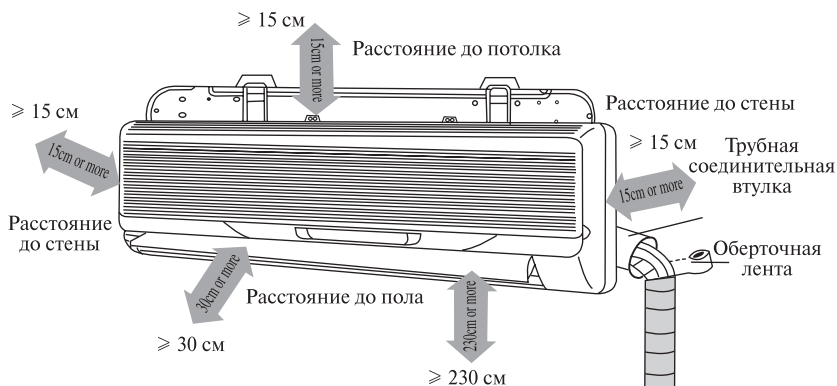

ВАЖНЫЕ ЗАМЕЧАНИЯ

- Установка должна производиться обученным и квалифицированным обслуживающим персоналом в строгом соответствии с настоящим руководством.
- Подъем и перемещение блоков должны производиться под руководством обученного и квалифицированного персонала.
- При оборудовании нагревательным элементом расстояние между воздуховыпускным отверстием и горючим должно превышать 50 см.

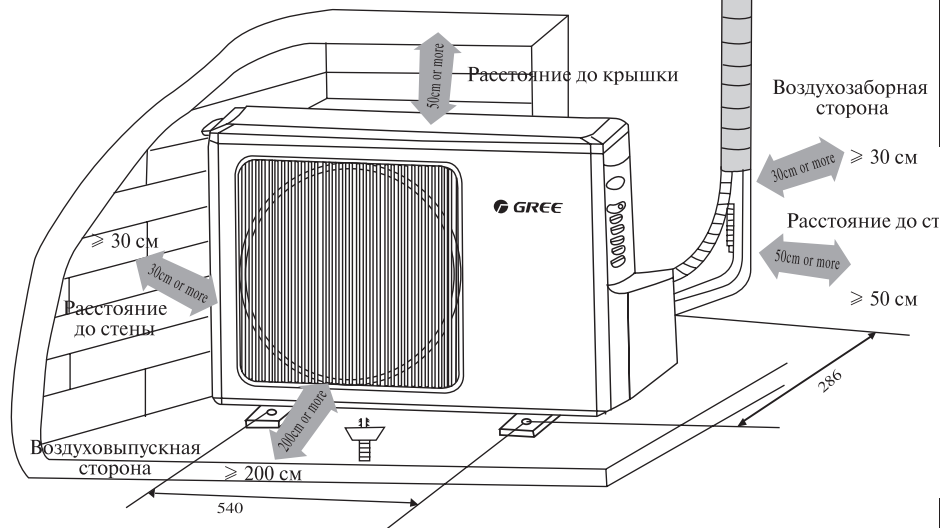

Размещение установки

• Внутренний блок

1. Воздухоприемное и воздуховыпускное отверстие блоков не должны загромождаться, обеспечивая свободный доступ выходного воздушного потока во все области помещения.
2. Место установки должно обеспечивать легкость соединения с наружным блоком.
3. Место установки должно предусматривать удобный слив конденсационной воды.
4. Избегайте размещения блоков вблизи тепловых источников, в условиях повышенной влажности и наличия горючих газов.
5. Место установки должно быть достаточно прочным и способным выдерживать полный вес устройства с учетом его вибрации.
6. Убедитесь в соответствии установки размерам, приведенным в установочном чертеже.
7. Обеспечьте достаточное пространство для проведения операций технического обслуживания.
8. Установка должна производиться на удалении более 1 м от другого электрического оборудования, в частности, от телевизионной и аудиоаппаратуры и т.п.
9. Место установки должно обеспечивать свободное снятие и очистку фильтра.
10. Не допускайте непосредственной установки блоков в прачечных, бынях, душевых, плавательных бассейнах.

• Наружный блок

1. Выберите место установки, в котором шум и выходящий воздушный поток не будут причинять неудобство.
2. Место установки должно обеспечивать достаточную вентиляцию.
3. Воздухоприемное и воздуховыпускное отверстие блоков не должны загромождаться.
4. Место установки должно быть достаточно прочным и способным выдерживать полный вес устройства с учетом его вибрации.
5. В месте установки не должно быть опасности утечки горючих или агрессивных газов.
6. Убедитесь в соответствии установки размерам, приведенным в установочном чертеже.

ПРИМЕЧАНИЕ:

Установка в следующих местах может приводить к неисправностям в работе. Если размещение в подобных местах неизбежно, пожалуйста, свяжитесь с сервисным центром.

- Места использования масла (машинного).
- Места воздействия соленых ветров, например, морское побережье.
- Места образования сернистых газов, например, горячие источники.
- Места излучений высокочастотных волн радиоаппаратурой, сварочными аппаратами и медицинским оборудованием.
- Установка в других особых условиях.



• Установка задней панели

1. Всегда устанавливайте монтажную панель горизонтально.
2. Закрепите монтажную панель на выбранном месте установки с помощью прилагаемых винтов.
3. Убедитесь в том, что монтажная панель способна выдержать вес взрослого человека (60 кг), а также в том, что вес равномерно распределен на каждый винт.



Рис. 1

• Установка сливного шланга

1. Для обеспечения нормального дренирования сливной шланг должен иметь наклон вниз.
2. Не растягивайте и не сгибайте сливной шланг, а также не утапливайте его конец в воду.



Рис. 2

• Установка трубного отверстия

1. Прodelайте трубное отверстие ($\varnothing 55$) в стене с небольшим наклоном вниз в направлении внешней стороны. Центр отверстия должен определяться в соответствии с рис. 1.
2. Вставьте в отверстие трубную соединительную втулку, защищающую соединительный трубопровод и электропроводку от повреждений.

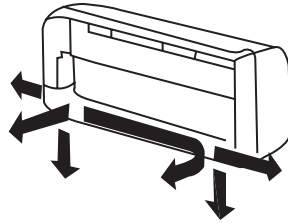

Рис. 3

• Установка соединительных труб

Подключите соединительные трубы к соответствующим соединительным муфтам внутреннего блока (см. "Установка соединительных труб")

ПРИМЕЧАНИЕ:

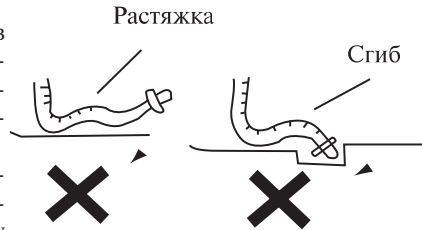
- Подключите соединительные трубы сначала к внутреннему блоку, затем к внешнему блоку.
- Будьте осторожны со сгибанием соединительных труб, Вы можете их повредить.
- В случае чрезмерного момента затяжки растресканных гаек возможны утечки.

• Электрические соединения

1. Откройте внешнюю панель.
2. Снимите крышку коммутации.
3. Проведите силовой соединительный кабель с обратной стороны внутреннего блока и протяните его через проводное отверстие для подключения.
4. Подключите синий провод кабеля питания к клемме "N(1)", коричневый - к клемме "2", и желто-зеленый (провод заземления) - к клемме, как показано на рис. 3.
5. Для устройств с тепловым насосом подключите провод управления (4 X 0,75) к внутреннему блоку с помощью разъема, после чего закрепите провод на шасси.
6. Вставьте крышку коммутации.
7. Установите на место внешнюю панель.

Установка внутреннего блока



Рис. 4

ПРИМЕЧАНИЕ:

- Все электрические работы должны выполняться квалифицированным персоналом с соблюдением действующих правил безопасности.
- Необходимо использование номинального напряжения и схемы подключения.
- Пожалуйста, используйте только предохранители требуемого номинала.
- В случае неисправности кабеля питания во избежание несчастных случаев он должен быть заменен квалифицированным лицом.
- Диаметр силового провода должен быть достаточно большим. Для замены неисправных кабелей используйте специально предназначенные кабели питания.
- Электрические работы должны соответствовать действующим национальным стандартам.

Установка внутреннего блока

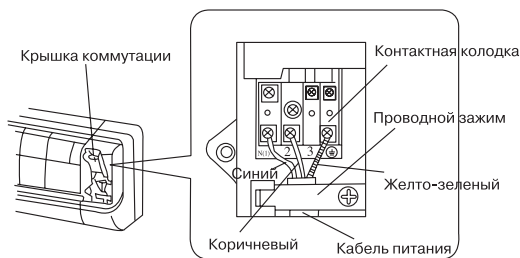
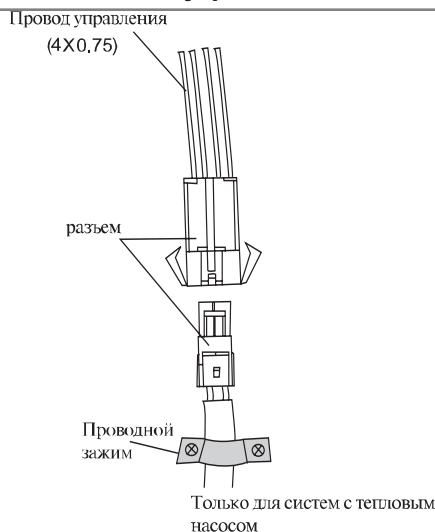
1. При прокладке трубопровода и электропроводки слева или справа от внутреннего блока по мере необходимости отрежьте заделанные крышки от шасси (см. рис. 5)
- При протяжке только электропроводов проводите их через отверстие.
- При протяжке и труб и электропроводов отрежьте заделанные отверстия 2.
2. Обмотайте трубки и электропровода и пропустите их через отрезанные концы (см. рис.6).
3. Зацепите два монтажных отверстия внутреннего блока на верхние петли задней панели и проверьте их прочность.
4. Блок должен устанавливаться на расстоянии не менее 2,3 м от пола.



Рис. 5



Рис. 6

• Установка соединительной трубы

1. Выровняйте центр трубного раструба с соответствующим вентиляем.
2. Закрутите раструбную гайку рукой, после чего затяните ее при помощи гаечного ключа и ключа с регулируемым крутящим моментом.

ПРИМЕЧАНИЕ: Чрезмерный момент затяжки может разрушить поверхность гайки. Таблица момента затяжки

Диаметр шестигранной гайки (мм)	Момент затяжки (Nm)
∅ 6	15 ~ 20
∅ 9,5	31 ~ 35
∅ 12	50 ~ 55



Рис. 7

• Электрические соединения

1. Демонтируйте ручку.
2. Снимите проводной зажим и подключите конец кабеля питания с помощью винтов к контактной колодке. Убедитесь в том, что схема коммутации соответствует схеме подключения внутреннего блока.
3. Закрепите кабель проводным зажимом и произведите все соответствующие электрические соединения.
4. Убедитесь в надежном подключении электропроводки.
5. Установите на место ручку.
6. Необходимо использование автоматического выключателя в цепи электропитания кондиционера.

ПРИМЕЧАНИЕ:

- Неправильная коммутация является причиной электрических неисправностей.
- Не натягивайте провод при фиксации его проводным зажимом.



Рис. 8



• Продувка фреоновой трассы и проверка утечки

1. Удалите раструбные гайки с отсечных вентилях на-ружного блока.
2. Выровняйте центр трубного раструба с соответствующим вентиляем и вручную закрутите раструбную гайку примерно на 3-4 оборота.
3. Затяните раструбную гайку с помощью гаечного ключа и ключа с регулируемым крутящим моментом.
4. Снимите колпачки газового и жидкостного вентилях, а также гайку обслуживающего канала.
5. Удалите воздух и жидкость, оставшиеся в системе хладагента с помощью вакуумного насоса (см. рис. 10).
6. Ослабьте шток жидкостного вентилях с помощью шестигранного гаечного ключа.
7. Закройте шток жидкостного вентилях с помощью шестигранного гаечного ключа, когда давление хладагента достигнет необходимой величины.
8. Проверьте все трубные соединения (как внутреннего, так и внешнего блока) на предмет утечки с помощью жидкого мыла или индикатора утечки..
9. Полностью откройте жидкостный и газовый вентилях (см. рис. 9).
10. Затяните колпачки вентилях .

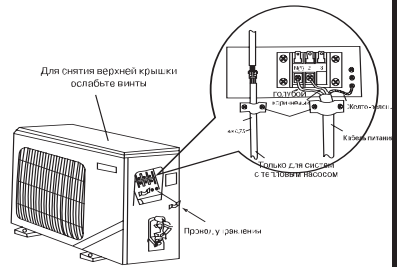

Рис. 9



Рис. 10

• Дренаж внешнего конденсата (только для систем с тепловым насосом)

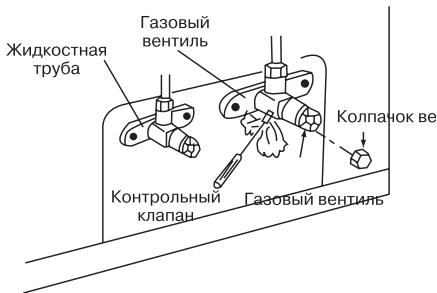
При работе блока в режиме нагрева или размораживания конденсационная вода, образовавшаяся в наружном блоке, может надежно отводиться через сливной шланг.

Установка:

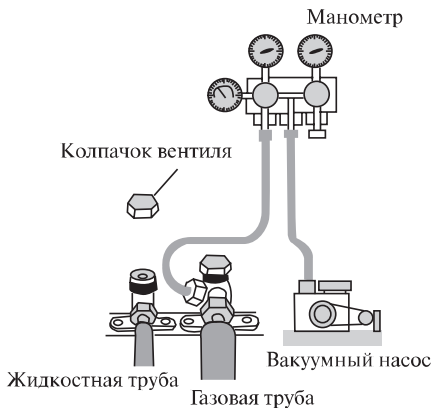
Установите дренажный коленчатый патрубок в отверстие $\varnothing 25$ на основании, как показано на рис. 11, затем соедините сливной шланг с коленчатым патрубком, так чтобы конденсационную воду, образовавшуюся в наружном блоке, можно было дренировать в нужное место.

Примечание:

При отрицательных температурах окружающего воздуха использование сливного шланга недопустимо.



Рис. 11

• Проверка после установки

Проверка	Возможные последствия (неисправности)
Надежно ли закреплен блок?	Блок может упасть, вибрировать или издавать лишние шумы.
Проведена ли Вами проверка на утечку хладагента?	Утечка может привести к недостаточному заряду хладагента и выходу из строя кондиционера.
Достаточная ли теплоизоляция?	Недостаток теплоизоляции может привести к образованию конденсата и его просачиванию.
Нормально ли осуществляется дренаж?	В противном случае возможно протекание конденсата.
Соответствует ли напряжение питания значению, отмеченному в таблице данных?	В противном случае возможны электрические неисправности и повреждение узлов.
Надежно ли, правильно ли произведено подключение электропроводки, трубопровода?	В противном случае возможны электрические неисправности и повреждение узлов.
Обеспечено ли надежное заземление блока?	В противном случае возможна токовая утечка.
Соответствует ли кабель питания техническим требованиям?	В противном случае возможны электрические неисправности и повреждение узлов.
Не закрыты ли воздуховыпускное и воздухоприемное отверстия?	Это может привести к недостаточной мощности охлаждения.
Учтена ли длина соединительных труб и зарядка хладагента?	Неправильная холодопроизводительность.

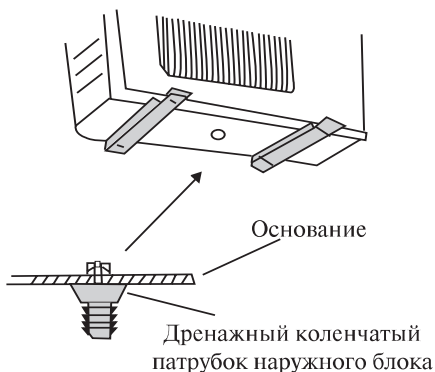