



GREE



**КОНДИЦИОНЕР СПЛИТ-СИСТЕМЫ
СЕРИЯ «BUTTERFLY»**

**РУКОВОДСТВО
ПО УСТАНОВКЕ И ЭКСПЛУАТАЦИИ**

МОДЕЛИ:

KF(R)-23GW/A13

KF(R)-26GW/A13

**Пожалуйста, перед началом работы внимательно
изучите данное руководство**

Модели
кондиционеров

Номер сертификата

Срок действия
сертификата

KF(R)-23GW/A13
KF(R)-26GW/A13

РОСС CN.АЯ46.В08636
РОСС CN.АЯ46.В08636

10 февраля 2006 г.
10 февраля 2006 г.

Установленный срок службы 7 лет

Производитель — GREE Electric Appliances, Inc. (Китай)

СОДЕРЖАНИЕ**Эксплуатация и техническое обслуживание**

Указания перед применением	4
Наименование и назначение каждого элемента	6
Процедура дистанционного управления	7
Наименование и функция – дистанционное управление	8
Работа в режиме ОХЛАЖДЕНИЕ	9
Работа в режиме НАГРЕВ	10
Работа в режиме СУШКА	11
Работа в режиме АВТОМАТ	12
Работа в режиме ТАЙМЕР	13
Работа в режиме СОН	14
Как вставлять батарейки	15
Оптимальная эксплуатация	16
На что пользователю необходимо обратить внимание	17
Уход и техническое обслуживание	18
Поиск и устранение неисправностей	20
Технические характеристики	22

Установка

Вспомогательные элементы и установочный чертеж	23
Размещение установки	25
Установка внутреннего блока	26
Установка наружного блока	29
Проведение испытаний и проверки после установки	31

МЕРЫ ПРЕДОСТОРОЖНОСТИ

Штепсель питания должен быть плотно вставлен.

Несоблюдение данного требования может привести к поражению электрическим током, перегреву и возникновению пожара.



Во время работы не вынимайте штепсель питания из розетки.

Несоблюдение данного требования может привести к поражению электрическим током или возникновению пожара.

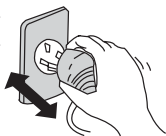

Никогда не наращивайте кабель питания. Это может привести к перегреву и явиться причиной пожара.

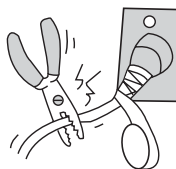

Не применяйте удлинителей силовых линий и не используйте розетку для одновременного питания другой электрической аппаратуры.

Это может привести к поражению электрическим током и возникновению пожара.

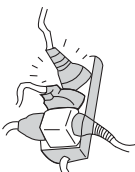

Не эксплуатируйте кондиционер с мокрыми руками.

Это может привести к поражению электрическим током.

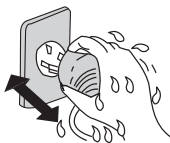

Не вставляйте руки, палки и т.п. в воздухозаборное и воздуховыпускное отверстия.

Это может быть опасно.



Не направляйте холодный воздушный поток на тело в течение длительного периода времени. Это может привести к ухудшению физического состояния и проблемам со здоровьем.



При появлении признаков горения или дыма, пожалуйста, отключите электропитание и свяжитесь с центром обслуживания компании GREE.



Не пытайтесь самостоятельно чинить воздушный кондиционер.

Это может привести к еще большему неисправностям.



Не используйте для замены предусмотренного предохранителя "жучки" и прочие подобные устройства. Это может привести к поломкам или пожару.

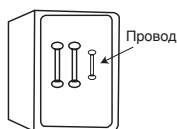

Обязательно вынимайте штепсель из розетки питания в случае длительного простоя кондиционера воздуха.

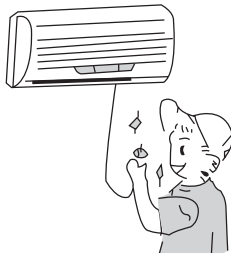

При проведении чистки необходимо прекратить работу кондиционера и отключить подачу питания.

В противном случае возможно поражение электрическим током.

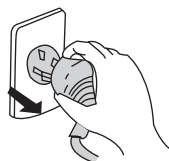

Не вытаскивайте штепсель питания из розетки, держась за кабель питания.

Это может привести к пожару.



Не размещайте нагревательные приборы рядом с кондиционером воздуха.

Поток воздуха от кондиционера может привести к недостаточной производительности нагревательного прибора.



Не допускайте размещения рядом с блоками горючих распылителей.

Существует опасность воспламенения.

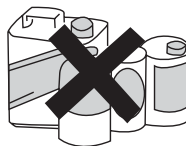

Убедитесь в том, что стойка для установки блока достаточно прочна. В противном случае возможно падение блока, сопровождающееся нанесением травм и т.п.

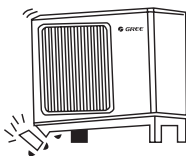

Не облокачивайтесь и не становитесь на верхнюю часть наружного блока.

Падение наружного блока может быть опасным.

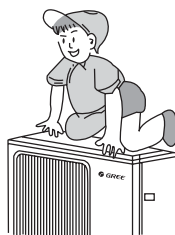

Не загромождайте воздухозаборное и воздуховыпускное отверстия наружного и внутреннего блоков.

Это может вызвать падение мощности кондиционера и привести к нарушению его работы.



Наименование и назначение каждого элемента

• Внутренний блок

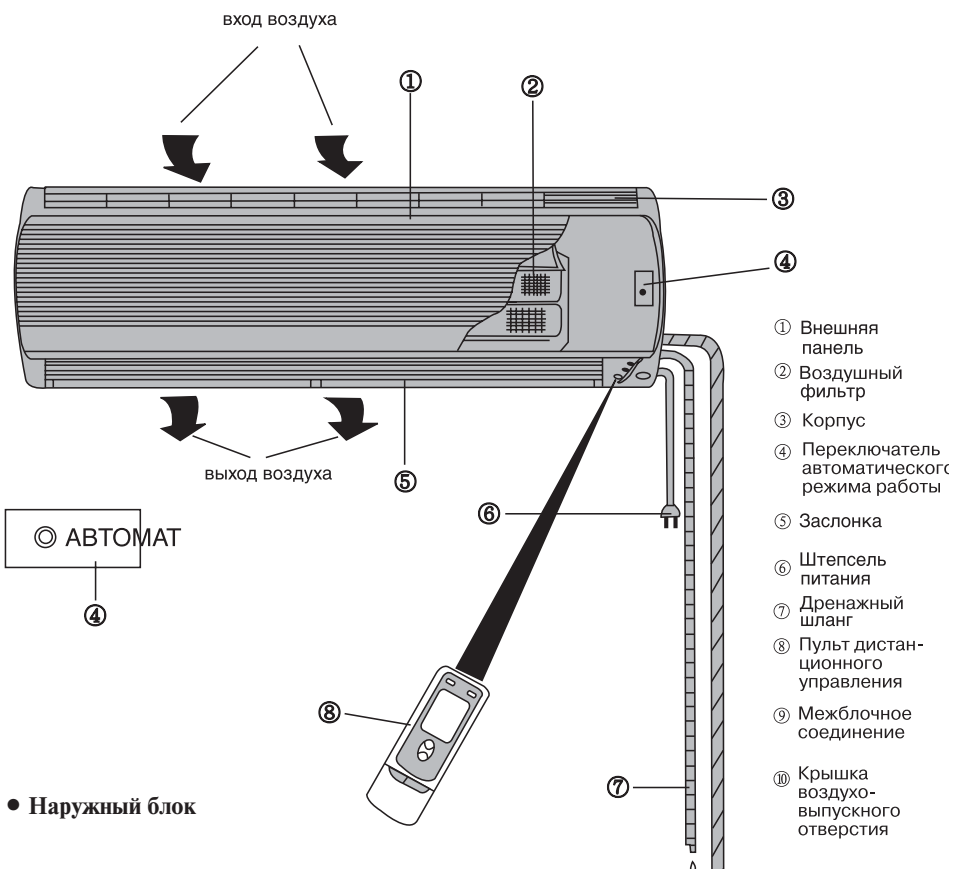

• Наружный блок

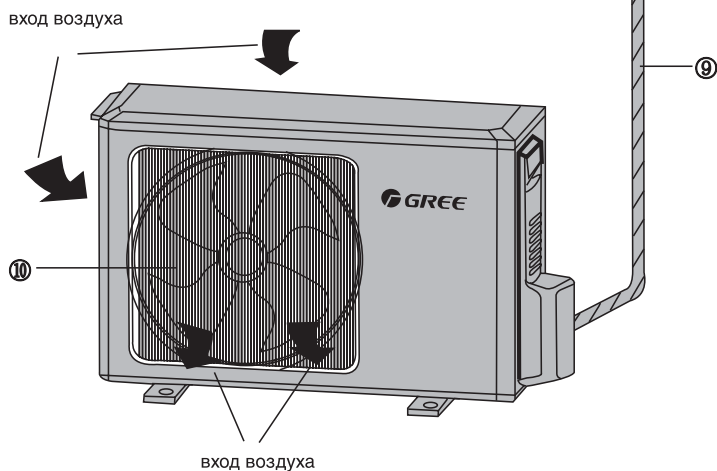

• Наименование и функция – дистанционное управление

Примечание:

- Убедитесь в отсутствии преград для сигнала дистанционного управления.
- Сигнал дистанционного управления может приниматься на расстоянии до 8 м.
- Не роняйте и не бросайте пульт дистанционного управления.
- Не располагайте пульт дистанционного управления в местах возможного попадания воды, прямого воздействия солнечного света и вблизи источников тепла.



Кнопка **MODE (РЕЖИМ)**

Нажимайте данную кнопку для изменения режима функционирования в следующей последовательности:

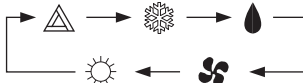

Примечание:

В системах типа "только охлаждение" не предусмотрен режим .

Кнопка **SWING (ПОВОРОТ)**

При нажатии кнопки заслонка начинает автоматически поворачиваться; при повторном нажатии кнопки заслонка останавливается.

Кнопка **TEMP. (ТЕМПЕРАТУРА)**

Значение **SET TEMP. (УСТАНОВКА ТЕМПЕРАТУРЫ)** увеличивается на 1 °C при однократном нажатии кнопки + °C и уменьшается на 1 °C при однократном нажатии кнопки - °C.

В режиме значение SET TEMP. может быть установлено в пределах от 16 °C до 30 °C.

В режиме значение SET TEMP. может быть установлено в пределах от 18 °C до 30 °C.

В режиме значение SET TEMP. может быть установлено в пределах от 16 °C до 30 °C.

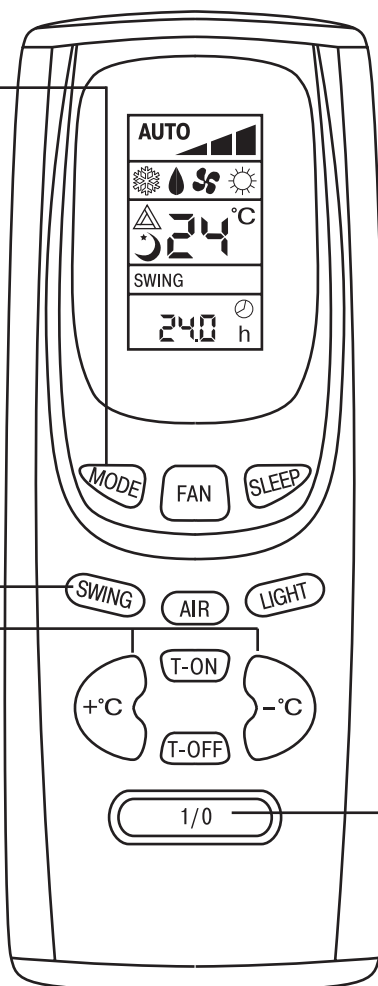

Кнопка **FAN (ВЕНТИЛЯТОР)**

Нажимайте данную кнопку для изменения скорости вращения вентилятора в следующей последовательности:

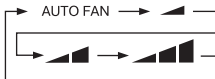

Режимы
АВТОМАТ
ОХЛАЖДЕНИЕ
СУШКА
ВЕНТИЛЯТОР
НАГРЕВ

Кнопка **1/0**

Для включения или выключения блока нажмите данную кнопку.

Процедура дистанционного управления

Наименование и функция — дистанционное управление

Примечание:

- Данный тип пульта дистанционного управления представляет собой новый вид токового контроллера. Описание некоторых кнопок пульта, не используемых для данного кондиционера воздуха, опускается.
- Нажатие неупомянутых кнопок не будет влиять на работу кондиционера.

Сброс таймера

Кнопка **TIMER OFF (ОТКЛЮЧЕНИЕ ТАЙМЕРА)**

Во время работы нажмите кнопку **ОТКЛЮЧЕНИЕ ТАЙМЕРА**, установите параметр **OFF TIME (ОТКЛЮЧЕНИЕ ВРЕМЕНИ)** в диапазоне от 0 до 24 часов для автоматической остановки блока.

0 → 24 h
Timer cancellation

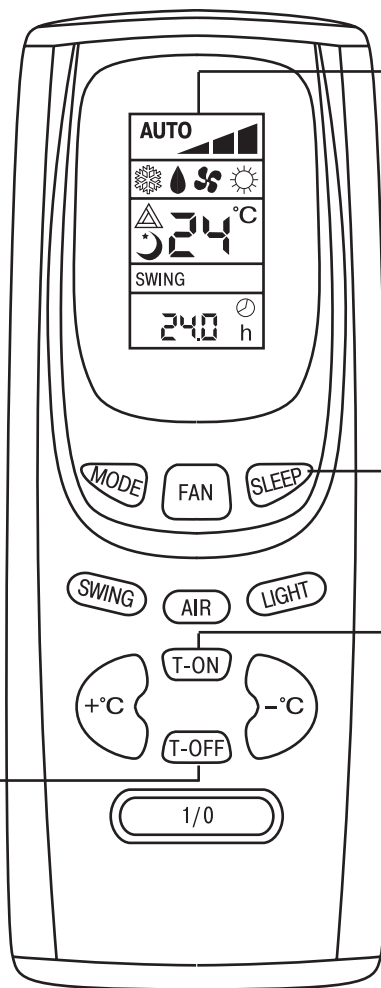

Жидкокристаллический дисплей.

На нем отображаются все установленные значения.

Кнопка **SLEEP (COH)**

Данная кнопка нажимается для установки режима COH.

Кнопка **TIMER ON (ВКЛЮЧЕНИЕ ТАЙМЕРА)**

При остановке нажмите кнопку **ВКЛЮЧЕНИЕ ТАЙМЕРА**, установите параметр **ON TIME (ВКЛЮЧЕНИЕ ВРЕМЕНИ)** в диапазоне от 0 до 24 часов (интервал 0,5 часа) для автоматического запуска блока.

0 → 24 h
Timer cancellation

Работа в режиме ОХЛАЖДЕНИЕ

- Микрокомпьютер осуществляет или не осуществляет управление охлаждением в зависимости от разницы между температурой внутри помещения и установочной температурой.
- Если температура в помещении выше установочного значения, компрессор работает в режиме ОХЛАЖДЕНИЕ.
- Если температура в помещении ниже установочного значения, компрессор останавливается и работает только двигатель внутреннего вентилятора.
- Установочная температура должна находиться в пределах от 16 °С до 30 °С.

2. Нажмите кнопку **MODE (РЕЖИМ)**.

Установите режим 

3. Нажмите кнопку **SWING (ПОВОРОТ ЗАСЛОНКИ)**

Заслонка начинает автоматически поворачиваться; при повторном нажатии кнопки заслонка останавливается.

4. Нажмите кнопку **FAN (ВЕНТИЛЯТОР)**

Установите скорость вращения вентилятора.

5. Нажмите кнопку **TEMP. (ТЕМПЕРАТУРА)**

Установите необходимую температуру.

1. Вставьте вилку в розетку питания. Нажмите кнопку **1/0**, кондиционер воздуха включится.

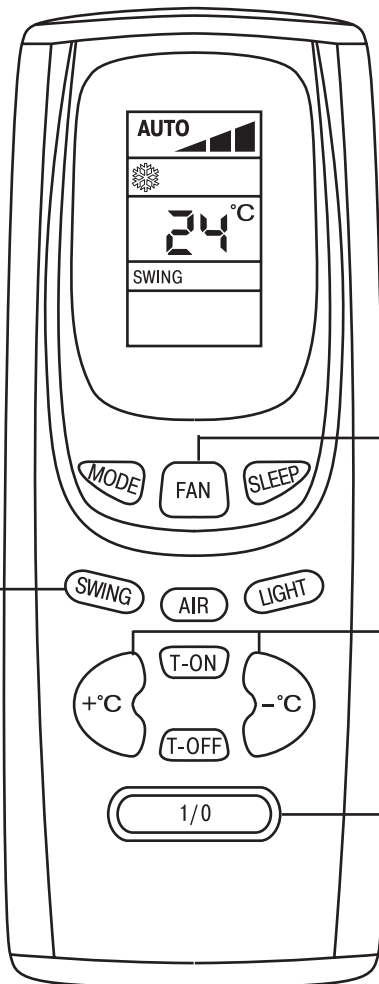



Процедура дистанционного управления

Работа в режиме НАГРЕВ

- Если температура в помещении ниже установочного значения, компрессор работает в режиме НАГРЕВ.
- Если температура в помещении выше установочного значения, компрессор и двигатель внешнего вентилятора останавливаются, работает только двигатель внутреннего вентилятора, двигатель заслонки устанавливает заслонку в горизонтальное положение.
- Установочная температура должна находиться в пределах от 16 °С до 30 °С.

2. Нажмите кнопку **MODE (РЕЖИМ)**.

Установите режим 
После установки режима

 скорость воздушного потока не может быть изменена.

3. Нажмите кнопку **SWING (ПОВОРОТ ЗАСЛОНКИ)**

Заслонка начинает автоматически поворачиваться; при повторном нажатии кнопки заслонка останавливается.

4. Нажмите кнопку **FAN (ВЕНТИЛЯТОР)**

Установите скорость вращения вентилятора.

5. Нажмите кнопку **ТЕМП. (ТЕМПЕРАТУРА)**.
Установите необходимую температуру.

1. Вставьте вилку в розетку питания. Нажмите кнопку **1/0**, кондиционер воздуха включится.

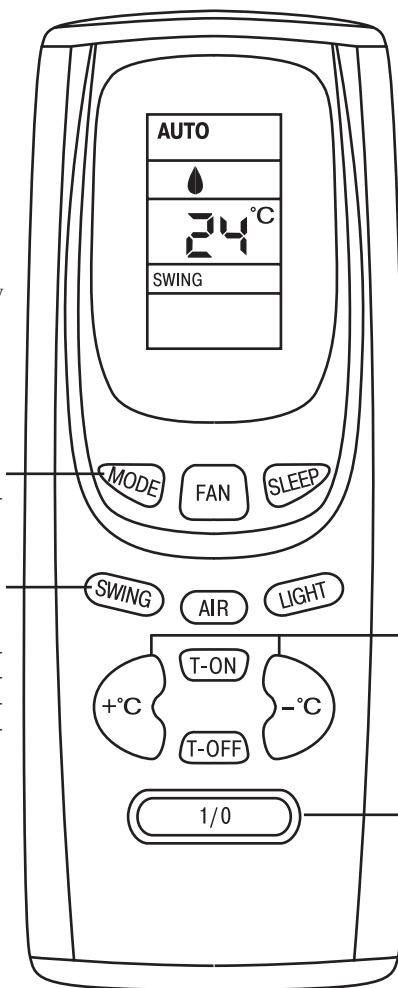



Если устройство в режиме "только охлаждение" получает сигнал управления, используемый в режиме нагревания, блок будет работать в зависимости от потокового режима.

Работа в режиме СУШКА

- Если температура в помещении ниже установочного значения на 2 °С, компрессор, двигатель наружного и внутреннего блоков останавливаются. Если температура в помещении находится в пределах ± 2 °С от установочного значения, кондиционер воздуха производит сушку. Если температура в помещении выше установочного значения на 2 °С, устанавливается режим ОХЛАЖДЕНИЕ.
- Установочная температура должна находиться в пределах от 16 °С до 30 °С.

2. Нажмите кнопку **MODE (РЕЖИМ)**.

Установите режим 
После установки режима

 скорость воздушного потока не может быть изменена.

3. Нажмите кнопку **SWING (ПОВОРОТ ЗАСЛОНКИ)**

Заслонка начинает автоматически поворачиваться; при повторном нажатии кнопки заслонка останавливается.

4. Нажмите кнопку **ТЕМП. (ТЕМПЕРАТУРА)**. Установите необходимую температуру.

1. Вставьте вилку в розетку питания. Нажмите кнопку **1/0**, кондиционер воздуха включится.

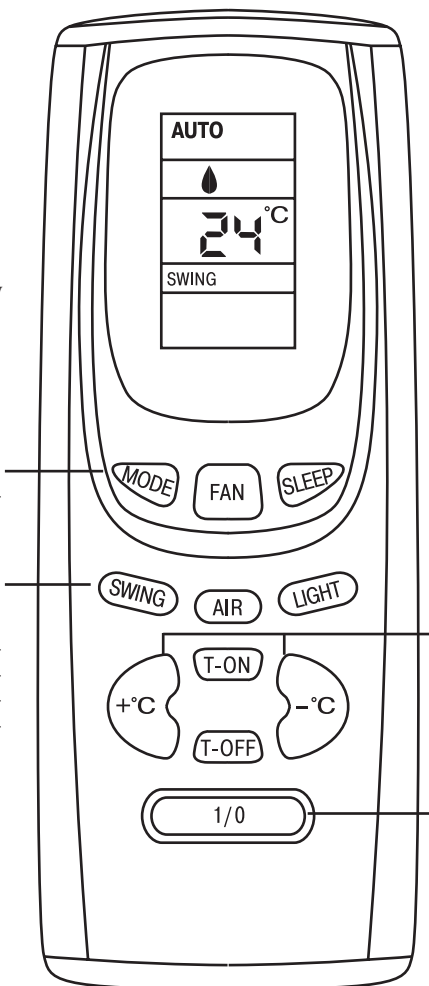

Процедура дистанционного управления

Работа в режиме АВТОМАТ

- В режиме работы АВТОМАТ стандартная установочная температура (SET TEMP) для режима ОХЛАЖДЕНИЕ составляет 25 °С, скорость вращения вентилятора может варьироваться.
- Если температура в помещении составляет от 23 °С до 26 °С, воздушный кондиционер работает в режиме ВЕНТИЛЯЦИЯ.
- Если температура в помещении выше 26 °С, устанавливается режим ОХЛАЖДЕНИЕ.

2. Нажмите кнопку **MODE (РЕЖИМ)**.

Установите режим  .

Обеспечивая наилучшую эффективность работы, микрокомпьютер может автоматически устанавливать режимы работы

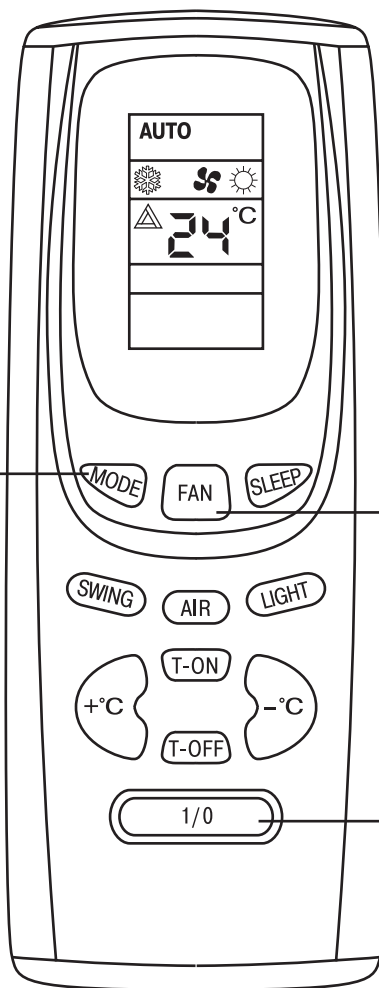

Нажмите кнопку **FAN (ВЕНТИЛЯТОР)**.

Установите скорость вращения вентилятора.

1. Вставьте вилку в розетку питания. Нажмите кнопку **1/0**, кондиционер воздуха включится.

Работа в режиме ТАЙМЕР

Сброс таймера

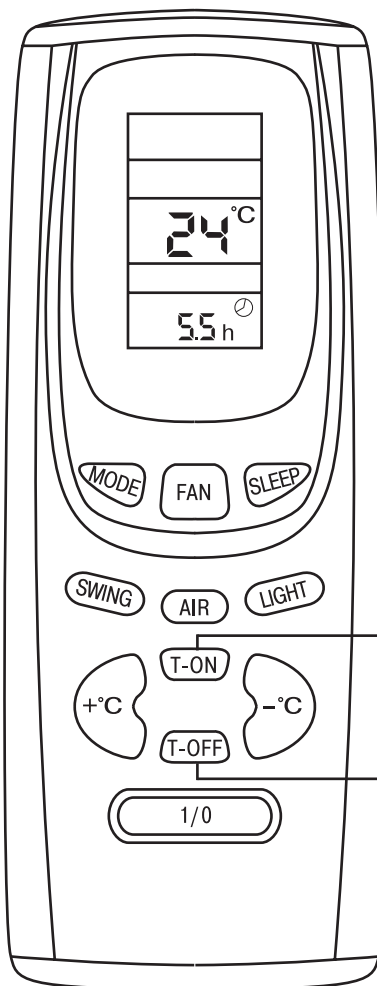

Кнопка **TIMER ON (ВКЛЮЧЕНИЕ ТАЙМЕРА)**

При остановке нажмите кнопку **ВКЛЮЧЕНИЕ ТАЙМЕРА**, установите параметр **ON TIME (ВКЛЮЧЕНИЕ ВРЕМЕНИ)** в диапазоне от 0 до 24 часов для автоматического запуска блока.

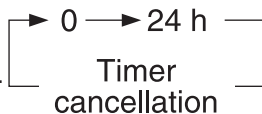

Кнопка **TIMER OFF (ОТКЛЮЧЕНИЕ ТАЙМЕРА)**

Во время работы нажмите кнопку **ОТКЛЮЧЕНИЕ ТАЙМЕРА**, установите параметр **OFF TIME (ОТКЛЮЧЕНИЕ ВРЕМЕНИ)** в диапазоне от 0 до 24 часов для автоматической остановки блока.

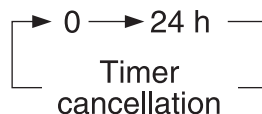

Процедура дистанционного управления

Работа в режиме СОН

- При установке функции SLEEP (СОН) во время работы блока в режиме охлаждения или сушки установочная температура повышается на 1 °С в течение 1 часа и на 2 °С в течение 2 часов.
- При установке функции SLEEP (СОН) во время работы блока в режиме нагрева установочная температура повышается на 1 °С в течение 1 часа и на 2 °С в течение 2 часов.

1. Вставьте вилку в розетку питания. Нажмите кнопку 1/0, кондиционер воздуха включится.

2. Нажмите кнопку **MODE (РЕЖИМ)**. Установите режим

или 

3. Нажмите кнопку **SWING (ПОВОРОТ ЗАСЛОНКИ)**

Заслонка начинает автоматически поворачиваться; при повторном нажатии кнопки заслонка останавливается.

4. Нажмите кнопку **FAN (ВЕНТИЛЯТОР)**, установите скорость вращения вентилятора.

6. Кнопка **SLEEP (СОН)**, Нажмите кнопку для установки режима СОН.

5. Нажмите кнопку **ТЕМП. (ТЕМПЕРАТУРА)**, установите необходимую температуру.

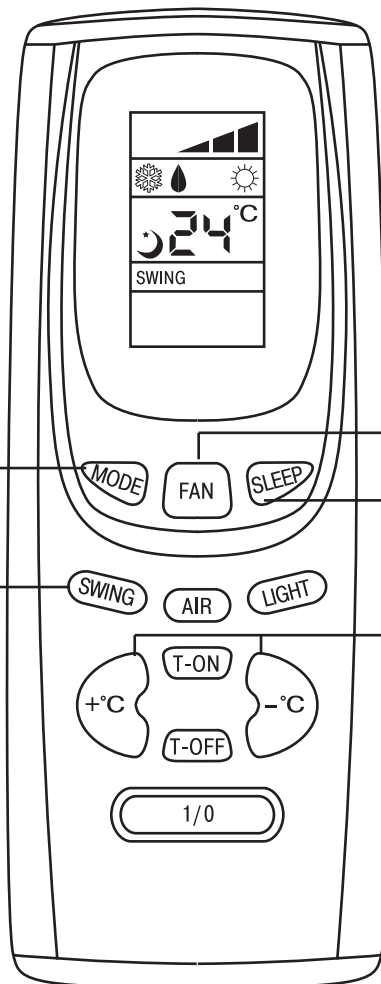

Как вставлять батарейки

1. Снимите крышку с обратной стороны пульта дистанционного управления.
2. Вставьте две батарейки (две сухих батареи AAA) и нажмите кнопку "ACL".
3. Установите крышку на место.

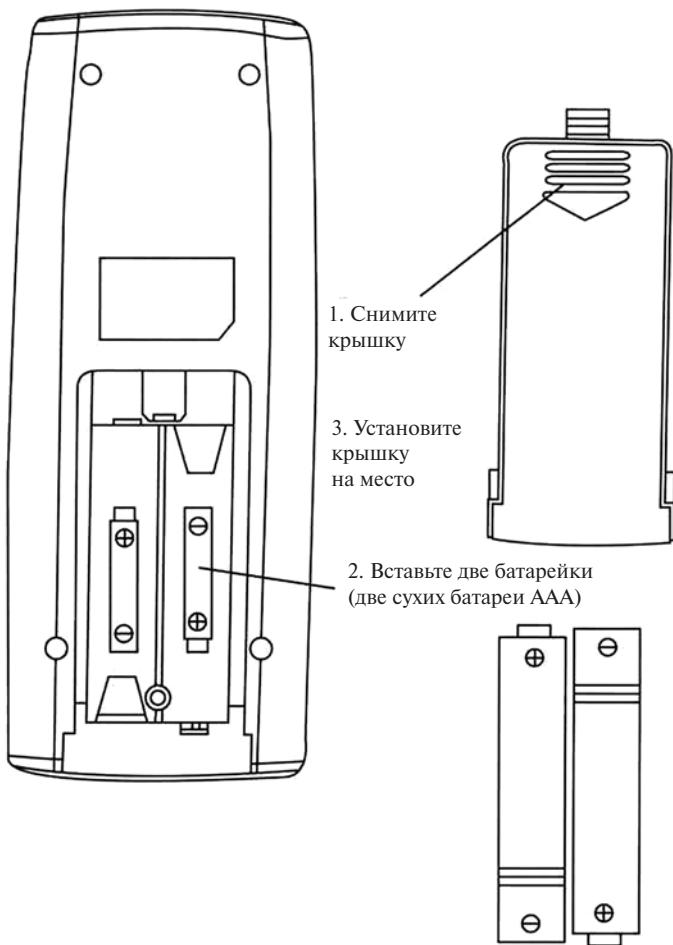

ПРИМЕЧАНИЕ:

- Не используйте новую батарейку вместе со старой, а также не применяйте батарейки различных типов.
- Если пульт не используется в течение длительного времени, извлеките батарейки.
- Сигнал дистанционного управления может приниматься на расстоянии до 8 м.
- Срок службы батареек составляет около 1 года.
- Пульт дистанционного управления должен располагаться на расстоянии не менее 1 м от телевизионной и другой электрической аппаратуры.
- Использование испорченных батареек запрещено.

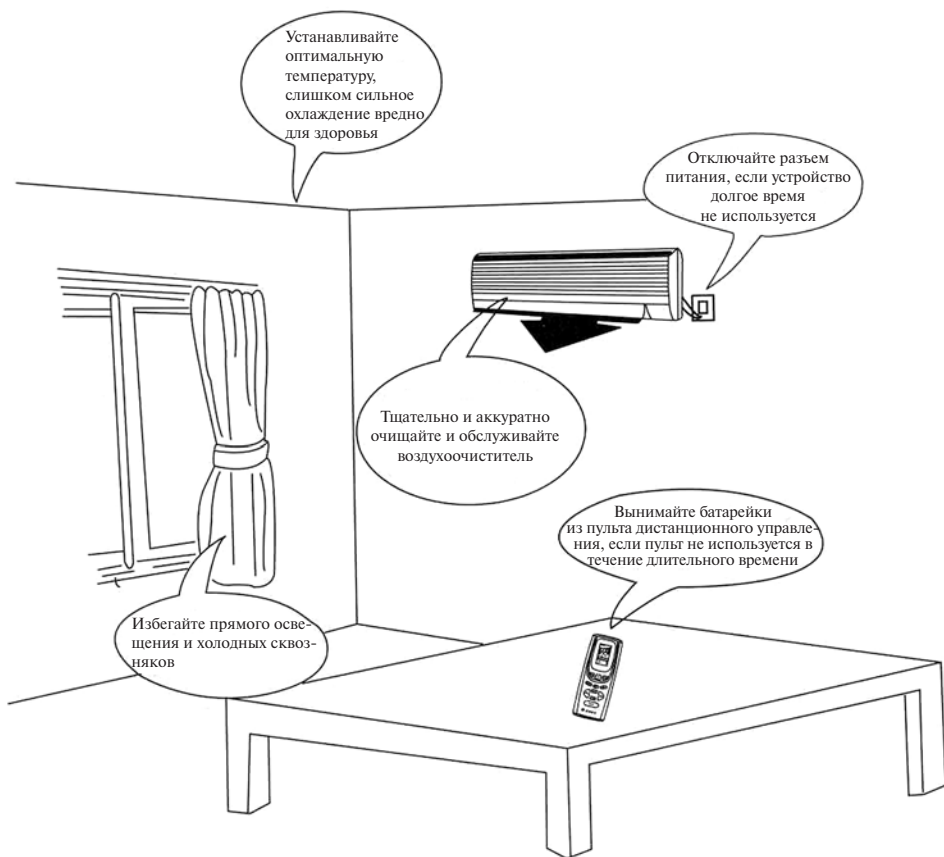

На что пользователю необходимо обратить внимание

- Устанавливайте наиболее приемлемую температуру. Это может предотвратить излишнюю трату энергии.

Поддерживайте температуру в помещении примерно на 5 °С ниже температуры наружного воздуха.

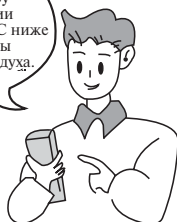

- Направление воздушного потока должно быть правильно выбрано. Жалюзийные заслонки могут быть отрегулированы к низу в режиме нагревания, и к верху — в режиме охлаждения.

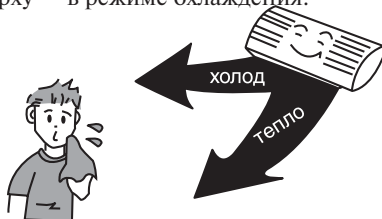

- Во время работы кондиционера не оставляйте на длительное время открытыми окна и двери. Это может привести к снижению эффективности кондиционирования.

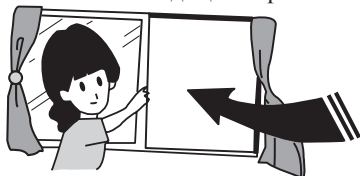

- Прямой воздушный поток не должен быть направлен на животных или растения (интерьер). Это может нанести им

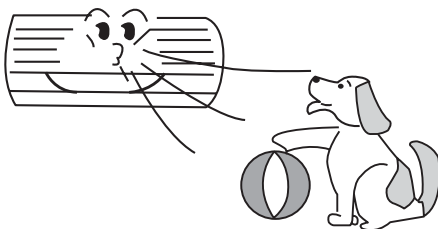

- Попадание воды на воздушный кондиционер может привести к поражению электрическим током и нарушению работы устройства.



- Блок должен быть заземлен. Не соединяйте провод заземления с газовыми и водными трубами, молниеотводами и заземлением телефонных линий.



- Кондиционер должен питаться стабильным однофазным напряжением 198–244 В. В противном случае компрессор будет сильно вибрировать, разрушая холодильную систему.

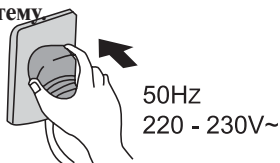

- Не используйте кондиционер воздуха не по назначению, например, для сушки одежды, хранения продуктов и т. п.

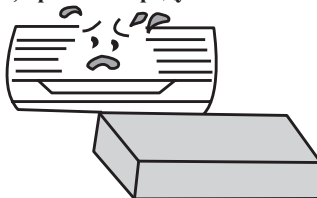

ВНИМАНИЕ

- Отключите подачу питания и извлеките из розетки штепсель питания перед техническим обслуживанием кондиционера.
- Не опрыскивайте в целях очистки внутренний и наружный блоки водой.
- Протирайте блоки мягкой сухой тряпкой или ветошью, слегка смоченной водой или моющим средством.

Очистка внешней панели

1. Потяните панель в направлении стрелок для снятия внешней панели с блока.

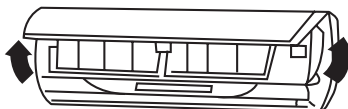

2. Промывка. Протрите панель мягкой тряпкой, слегка смоченной водой или моющим средством, после чего высушите панель в темном месте.

ПРИМЕЧАНИЕ: Никогда не используйте для промывки панели воду температурой выше 45 °С, т. к. это может привести к деформации панели или ее обесцвечиванию.



3. Установка внешней панели. Закройте и закрепите внешнюю панель.

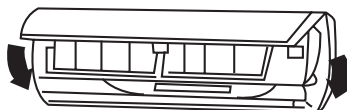

Очистка воздушных фильтров (Рекомендуется проводить раз в три недели)

1. Откройте внешнюю панель, возьмитесь за ярлычок воздушного фильтра и, слегка приподняв его, извлеките фильтр.

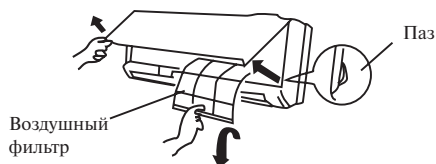

2. Очистка. Для очистки фильтров от налипшей грязи Вы можете воспользоваться пылесосом или промыть фильтры водой, после чего высушить их в темном месте.

ПРИМЕЧАНИЕ: Никогда не используйте для промывки фильтров воду температурой выше 45 °С, т. к. это может привести к деформации или обесцвечиванию.

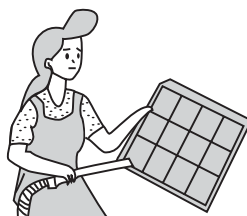

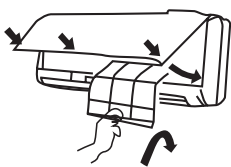
<p>3. Установка фильтров на место Вставьте фильтры на место так, чтобы надпись "FRONT" (ЛИЦЕВАЯ СТОРОНА) была обращена на Вас.</p>	
--	---

<p>Замена воздухоочистителя</p> <ul style="list-style-type: none"> • Рекомендуется производить каждые шесть месяцев; запасные фильтры могут быть приобретены в центре обслуживания компании GREE. 	
<p>1. Извлеките воздушные фильтры</p>	<p>(См. пункт первый "Очистка воздушных фильтров")</p>
<p>2. Замена воздухоочистителя Извлеките воздухоочистительные фильтры и поместите новые фильтры в кассету для фильтров.</p>	<p>Воздухоочиститель</p>  <p>ПРИМЕЧАНИЕ: Будьте осторожны, берегите руки у заостренных поверхностей.</p>
<p>3. Вставьте фильтры на место.</p>	<p>(См. пункт третий "Очистка воздушных фильтров")</p>

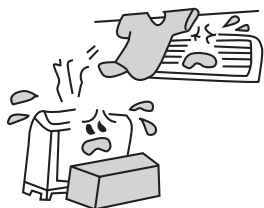
<p>Подготовка к работе</p>	
<p>1. Убедитесь в том, что воздуховыпускное и воздухоприемное отверстия ничем не загорожены. 2. Убедитесь в правильности подключения провода заземления. 3. При необходимости замените фильтры.</p>	

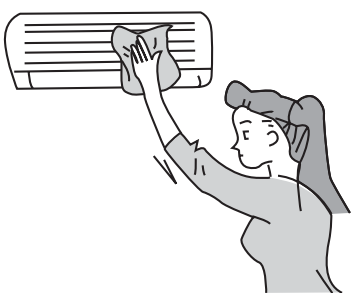
<p>Обслуживание после применения</p>	
<p>1. Отключите напряжение питания. 2. Очистите фильтры и другие элементы. 3. Удалите пыль с внешнего блока. 4. Подкрасьте заржавевшие участки на наружном блоке для предотвращения разрастания ржавчины.</p>	

Поиск и устранение неисправностей

В случае возникновения неисправности перед обращением в сервисную службу GREE произведите следующую проверку.

Ситуация	Поиск и устранение неисправности
 <p>При возобновлении работы кондиционера внутренний блок работает не сразу.</p>	<p>При возобновлении работы после остановки кондиционер не работает приблизительно 3 минуты в целях самозащиты.</p>
 <p>После начала функционирования в области воздуховыпускного отверстия ощущается необычный запах.</p>	<p>Это вызвано проникновением в кондиционер запахов из помещения.</p>
 <p>Во время работы слышен звук каплюющей воды.</p>	<p>Это вызвано протеканием хладагента внутри блока.</p>
 <p>Во время охлаждения появляется туман.</p>	<p>Дымка (туман) вызвана ускоренным охлаждением воздуха в помещении холодным потоком воздуха из кондиционера.</p>
 <p>При запуске и останове устройства слышен скрип.</p>	<p>Это вызвано деформацией пластмассы в результате изменения температуры.</p>
 <p>Кондиционер воздуха вообще не работает</p>	<ul style="list-style-type: none"> • Не было ли выключено питание? • Нет ли потери контакта в электропроводке? • Не сработал ли переключатель защиты от токовой утечки? • Не выходит ли напряжение питания за пределы 206В - 244В? • Не работает ли ТАЙМЕР?
 <p>Ненормальная мощность охлаждения (нагрева).</p>	<ul style="list-style-type: none"> • Правильно ли произведена УСТАНОВКА ТЕМПЕРАТУРЫ? • Нет ли препятствий потоку воздуха у входного и выходного отверстия? • Не загрязнены ли фильтры? • Не установлена ли малая скорость вращения вентилятора внутреннего блока? • Не находятся ли в помещении другие тепловые источники?
 <p>Кондиционер не управляется с помощью пульта дистанционного управления.</p>	<ul style="list-style-type: none"> • Не находится ли пульт дистанционного управления на удалении от внутреннего блока, превышающем эффективное расстояние? • Замените неисправные батарейки или пульт дистанционного управления. • Нет ли препятствий для прохождения сигнала между пультом дистанционного управления и приемником сигнала?

Немедленно прекратите все операции, выдерните шнур из розетки питания и свяжитесь с представителем GREE в следующих ситуациях.



- Во время работы раздается подозрительный звук.
- Часто перегорает предохранитель или срабатывает автоматический выключатель
- Заливка по неосторожности воздушного кондиционера водой или попадание в кондиционер посторонних предметов.
- Перегрев электрических проводов и штепселя питания.
- Резкий неприятный запах из воздуховыпускного отверстия во время работы.

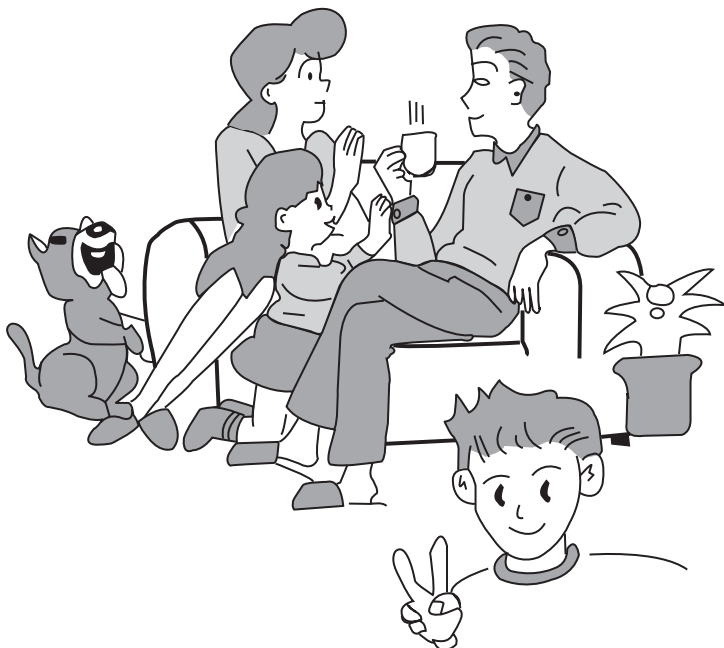

Технические характеристики

Характеристики	Единицы измерения	KF-23GW/A13	KFR-23GW/A13	KF-26GW/A13	KFR-26GW/A13
Производитель-сть по холоду	W	2300	2300	2600	2600
Потребляемая мощность	W	800	800	940	940
Потребляемый ток	A	3,7	3,7	4,2	4,3
Количество конденсата	l/h	0,8	0,8	1,2	1,2
EER/С.О.Р.	W/W	2,88	2,88	2,8	2,8
Производит-сть по теплу	W	-	2400	-	3100
Потребляемая мощность	W	-	830	-	1040
Потребляемый ток	A	-	3,8	-	4,7
EER/С.О.Р.	W/W	-	2,89	-	3,0
Внутренний блок					
Расход воздуха	(m³/h)	420	420	420	420
Уровень шума	dB(A)	37	37	37	37
Габаритные размеры	мм (LxHxD)	710x250x180	710x250x180	710x250x180	710x250x180
Вес	kg	7	7	7	7
Наружный блок					
Уровень шума	dB(A)	52	52	52	52
Габаритные размеры	мм (LxHxD)	660x428x255	660x428x255	660x428x255	660x428x255
Вес	kg	25	25	25	25
Напряжение питания	Ph/V/Hz	1N/220-230/50			

Вспомогательные элементы и установочный чертёж

Вспомогательные элементы (Перед установкой проверьте наличие всех аксессуаров)

№	Наименование	Вид	Количество	Технические характеристики	Примечания
1	Задняя панель		1		
2	Беспроводной пульт дистанционного управления		1		
3	Батарейка		2	AAA 1,5 В	
4	Соединительный силовой провод		1		
5	Провод управления		1	5 × 1,0	Только для систем с тепловым насосом
6	Самонарезающий винт		10	ST4,2 × 25	Крепление задней панели
7	Пластмассовый дренажный шланг		1	L=2 м	В упаковке с соединительными трубами
8	Смоляной уплотнитель		1	120 × 65 × 25	
9	Трубная соединительная втулка		1	∅6 / ∅9,5	В упаковке с соединительными трубами
10	Оберточная лента		2	30 × 10	В упаковке с соединительными трубами
11	Соединительная трубка		1		В упаковке с соединительными трубами
12	Теплоизоляционный шланг		1	∅35 × 500	

* Обеспечьте использование специальных вспомогательных элементов при установке, т. к. в противном случае возможна водная утечка, поражение электрическим током, возникновение пожара и т. п.

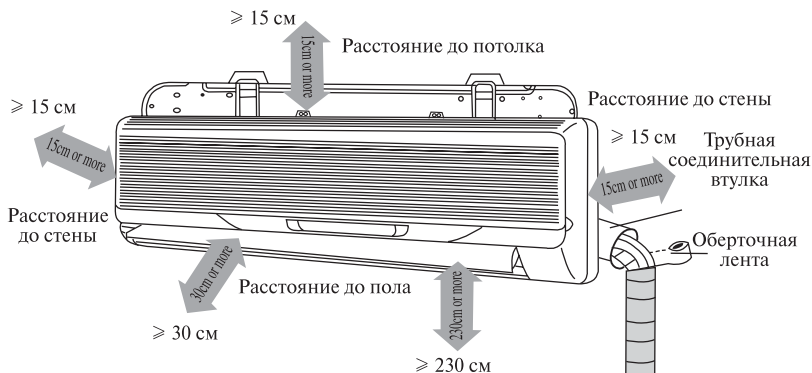

ВАЖНЫЕ ЗАМЕЧАНИЯ

- Установка должна производиться обученным и квалифицированным обслуживающим персоналом в строгом соответствии с настоящим руководством.
- Подъем и перемещение блоков должны производиться под руководством обученного и квалифицированного персонала. Кондиционер воздуха должен быть надежно заземлен. Если Вам это не удастся, свяжитесь с центром обслуживания.

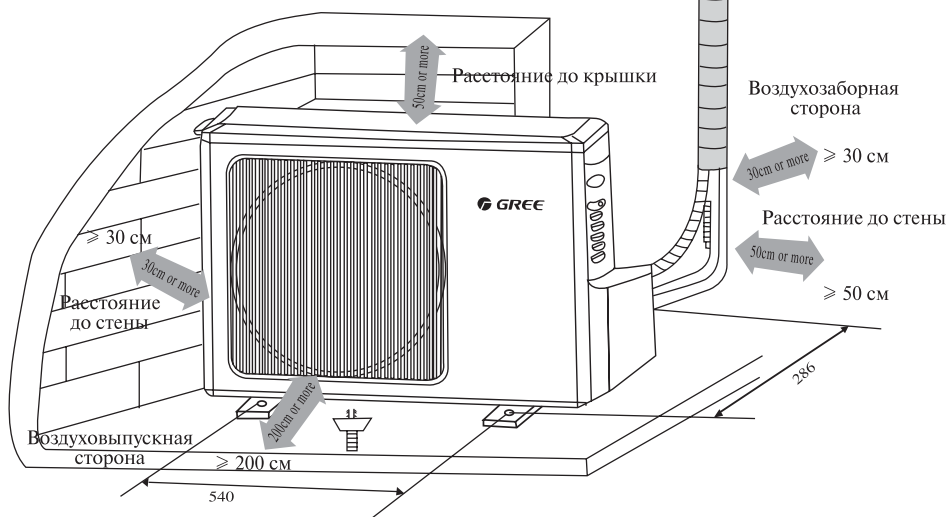

• Внутренний блок

1. Воздухоприемное и воздуховыпускное отверстие блоков не должны загромождаться, обеспечивая свободный доступ выходного воздушного потока во все области помещения.
2. Место установки должно обеспечивать легкость соединения с наружным блоком.
3. Место установки должно предусматривать удобный слив конденсационной воды.
4. Избегайте размещения блоков вблизи тепловых источников, в условиях повышенной влажности и наличия горючих газов.
5. Место установки должно быть достаточно прочным и способным выдерживать полный вес устройства с учетом его вибрации.
6. Убедитесь в соответствии установки размерам, приведенным в установочном чертеже.
7. Обеспечьте достаточное пространство для проведения операций технического обслуживания.
8. Установка должна производиться на удалении более 1 м от другого электрического оборудования, в частности, от телевизионной и аудиоаппаратуры и т.п.
9. Место установки должно обеспечивать свободное снятие и очистку фильтра.
10. Не допускайте непосредственной установки блоков в прачечных, банях, душевых, плавательных бассейнах.

• Наружный блок

1. Выберите место установки, в котором шум и выходящий воздушный поток не будут причинять неудобство.
2. Место установки должно обеспечивать достаточную вентиляцию.
3. Воздухоприемное и воздуховыпускное отверстие блоков не должны загромождаться.
4. Место установки должно быть достаточно прочным и способным выдерживать полный вес устройства с учетом его вибрации.
5. В месте установки не должно быть опасности утечки горючих или агрессивных газов.
6. Убедитесь в соответствии установки размерам, приведенным в установочном чертеже.

ПРИМЕЧАНИЕ:

Установка в следующих местах может приводить к неисправностям в работе. Если размещение в подобных местах неизбежно, пожалуйста, свяжитесь с центром обслуживания компании GREE.

- Места использования масла (машинного).
- Места воздействия соленых ветров, например, морское побережье.
- Места образования сернистых газов, например, горячие источники.
- Места излучений высокочастотных волн радиоаппаратурой, сварочными аппаратами и медицинским оборудованием.
- Установка в других особых условиях.



Установка внутреннего блока

• Установка задней панели

1. Всегда устанавливайте заднюю панель горизонтально.
2. Закрепите заднюю панель на выбранном месте установки с помощью прилагаемых винтов.
3. Убедитесь в том, что задняя панель способна выдержать вес взрослого человека (60 кг), а также в том, что вес равномерно распределен на каждый винт. (Рис. 1).



Рис. 1

• Установка трубного отверстия

1. Прodelайте трубное отверстие ($\varnothing 50$) в стене с небольшим наклоном вниз в направлении внешней стороны. Центр отверстия должен определяться в соответствии с рис. 1.
2. Вставьте в отверстие трубную соединительную втулку, защищающую соединительный трубопровод и электропроводку от повреждений.

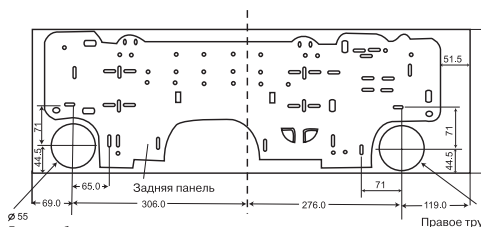

Рис. 2

• Установка сливного шланга

1. Для обеспечения нормального дренирования сливной шланг должен иметь наклон вниз.
2. Не растягивайте и не сгибайте сливной шланг, а также не утапливайте его конец в воду (рис. 2).
3. Дренажный шланг, проходящий по помещению, должен быть изолирован.

• Установка соединительных труб

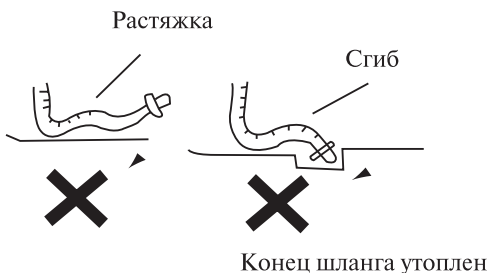
Подключите соединительные трубы к соответствующим соединительным муфтам внутреннего блока (см. стр. 27 – "Установка соединительных труб").

ПРИМЕЧАНИЕ:

- Подключите соединительные трубы сначала к внутреннему блоку, затем к внешнему блоку.
- Будьте осторожны со сгибанием соединительных труб, Вы можете их повредить.
- В случае чрезмерного момента затяжки раструбных гаек возможны утечки.

• Электрические соединения

1. Откройте внешнюю панель.
2. Снимите крышку коммутации.
3. Проведите силовой соединительный кабель с обратной стороны внутреннего блока и протяните его через проводное отверстие для подключения.
4. Подключите синий провод кабеля питания к клемме "N(1)", коричневый - к клемме "2" и желто-зеленый (провод заземления) - к клемме (⊕), как показано на рис. 3.
5. Для устройств с тепловым насосом подключите провод управления (4 X 0,75) к внутреннему блоку с помощью проводного соединителя, после чего закрепите провод на шасси, рис. 4.
6. Вставьте крышку коммутации.
7. Установите на место внешнюю панель.



Рис. 4



Рис. 3

ПРИМЕЧАНИЕ:

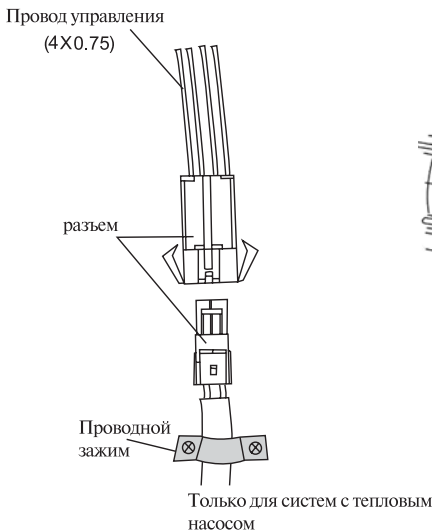
- Все электрические работы должны выполняться квалифицированным персоналом с соблюдением действующих правил безопасности.
- Необходимо использование номинального напряжения и схемы исключения.
- Пожалуйста, используйте только предохранители требуемого номинала.
- В случае неисправности кабеля питания во избежание несчастных случаев он должен быть заменен производителем, его представителем или аналогичным квалифицированным лицом.
- Диаметр силового провода должен быть достаточно большим. Для замены неисправных кабелей используйте специально предназначенные кабели питания.
- Электрические работы должны соответствовать действующим национальным стандартам.

Установка внутреннего блока

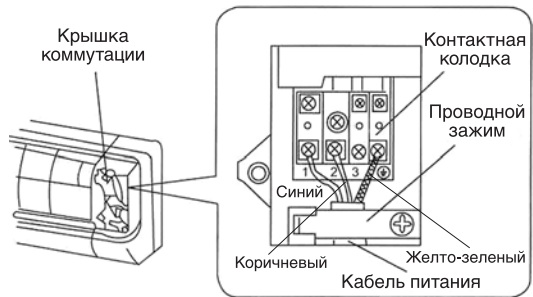
1. При протяжке трубопровода и электропроводки слева или справа от внутреннего блока по мере необходимости отрежьте заделанные концы от шасси (см. рис. 5)

При протяжке только электропроводов проводите их через отверстие.

При протяжке и электропроводов и труб отрежьте заделанные концы 2.

2. Обмотайте трубки и электропровода и пропустите их через отрезанные концы (см. рис.6).

3. Зацепите два монтажных отверстия внутреннего блока на верхние петли задней панели и проверьте их прочность.

4. Блок должен устанавливаться на расстоянии не менее 2,3 м от пола.



Рис. 5



Рис. 6

Установка соединительной трубы

1. Выровняйте центр трубного раструба с соответствующим вентиляем.
2. Закрутите раструбную гайку рукой, после чего затяните ее при помощи гаечного ключа и ключа с регулируемым крутящим моментом.

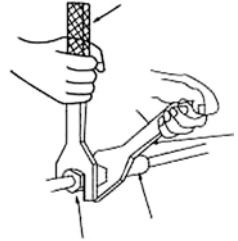

Большая рукоятка

ПРИМЕЧАНИЕ:

Чрезмерный момент затяжки может разрушить поверхность гайки.

Таблица момента затяжки

Диаметр шестигранной гайки (мм)	Момент затяжки (Nm)
∅ 6	15 ~ 20
∅ 9,5	31 ~ 35
∅ 12	50 ~ 55

Электрические соединения

1. Демонтируйте большую рукоятку.
2. Снимите проводной зажим и подключите конец кабеля питания с помощью винтов к контактной колодке. Убедитесь в том, что схема коммутации соответствует схеме подключения внутреннего блока.
3. Закрепите кабель проводным зажимом и произведите все соответствующие электрические соединения.
4. Убедитесь в надежном подключении электропроводки.
5. Установите на место большую рукоятку.
6. Необходимо использование воздушного полюсного размыкателя с контактным разделением не менее 3 мм на всех полюсах.

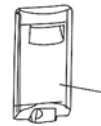
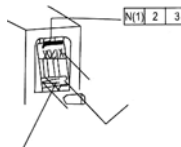
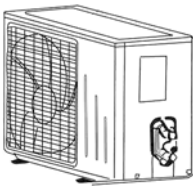

ПРИМЕЧАНИЕ:

- Неправильная коммутация является причиной электрических неисправностей.
- Не натягивайте провод при фиксации его проводным зажимом.

Установка наружного блока

Проверка воздушной продувки и утечки

1. Удалите раструбные гайки с отсечных клапанов (вентилей) наружного блока.
2. Выровняйте центр трубного раструба с соответствующим вентиляем и вручную закрутите раструбную гайку примерно на 3–4 оборота.
3. Затяните раструбную гайку с помощью гаечного ключа и ключа с регулируемым крутящим моментом.
4. Снимите колпачки газового и жидкостного вентилей, а также гайку обслуживающего канала.
5. Ослабьте шток жидкостного вентиля с помощью шестигранного гаечного ключа.
6. Нажмите на сердечник контрольного клапана газового вентиля для выпуска воздуха и жидкости, оставшихся в холодильной системе.
7. Прекратите нажимать на сердечник контрольного клапана, как только хладагент начнет разряжаться, после чего установите гайку обслуживающего канала обратно.
8. Полностью откройте жидкостный и газовый вентили (см. рис. 8).
9. Затяните колпачки вентилей и проверьте все трубные соединения (как внутреннего, так и внешнего блока) на предмет утечки с помощью жидкого мыла или индикатора утечки.
10. По возможности, удалите воздух и жидкость, оставшиеся в системе хладагента с помощью вакуумного насоса (см. рис. 9).



Рис. 8



Рис. 9

Дренаж внешнего конденсата (только для систем с тепловым насосом)

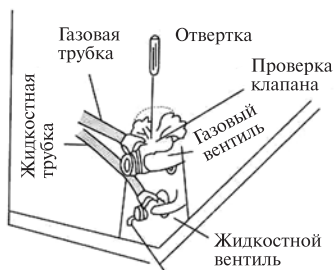
При работе блока в режиме нагрева или размораживания конденсационная вода, образовавшаяся в наружном блоке, может надежно отводиться через сливной шланг.

Установка:

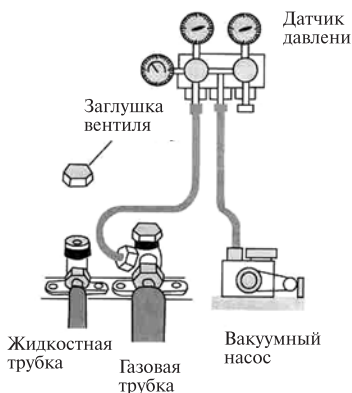
Установите дренажный коленчатый патрубок в отверстие $\varnothing 25$ на основании, как показано на рис. 10, затем соедините сливной шланг с коленчатым патрубком, так чтобы конденсационную воду, образованную в наружном блоке, можно было дренировать в нужное место.



Рис. 10

Работа в тестовом режиме

1. Перед проведением испытаний

- (1) Не включайте подачу электропитания до тех пор, пока установка не будет полностью завершена.
- (2) Электрические провода должны подключаться правильно и надежно.
- (3) Отсечные вентили соединительных труб должны быть открыты.
- (4) Устройство должно быть очищено от любых обрезков (обрывков) и т.п.

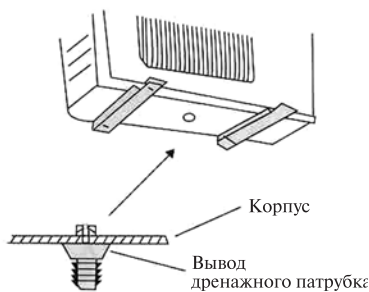
2. Метод тестовых испытаний

- (1) Включите питание и нажмите кнопку "1/0" на пульте дистанционного управления.
- (2) Нажмите кнопку MODE (РЕЖИМ) и проверьте рабочее состояние блока в режимах

Проверка после установки

Проверка	Возможные последствия (неисправности)
Надежно ли закреплен блок?	Блок может упасть, вибрировать или издавать лишние шумы.
Проведена ли Вами проверка на утечку хладагента?	Утечка может привести к недостаточному заряду хладагента.
Достаточная ли теплоизоляция?	Недостаток теплоизоляции может привести к образованию конденсата и просачиванию жидкости.
Нормально ли осуществляется дренаж?	В противном случае возможно образование конденсата и просачивание жидкости.
Соответствует ли напряжение питания значению, отмеченному в таблице данных?	В противном случае возможны электрические неисправности и повреждение узлов.
Надежно ли, правильно ли произведено подключение электропроводки, трубопровода?	В противном случае возможны электрические неисправности и повреждение узлов.
Обеспечено ли надежное заземление блока?	В противном случае возможна токовая утечка.
Соответствует ли кабель питания техническим требованиям?	В противном случае возможны электрические неисправности и повреждение узлов.
Не закрыты ли воздуховыпускное и воздухоприемное отверстия?	Это может привести к недостаточной мощности охлаждения.
Учтена ли длина соединительных труб и зарядка хладагента?	Неправильная холодопроизводительность.

