

C 2030 duo plus
Art. 1874-29

PL **Instrukcja obsługi**
Sterownik nawadniania

H **Használati útmutató**
Öntözőkomputer

CZ **Návod k použití**
Zavlažovací počítač

SK **Návod na použitie**
Zavlažovací počítač

GR **Οδηγίες χρήσεως**
Ηλεκτρονικός προγραμμα-
τιστής ποτίσματος

RUS **Инструкция по**
эксплуатации
Компьютер для полива

SLO **Navodila za uporabo**
Namakalnega računalnika

HR **Uputstva za upotrebu**
Kompjuter za upravljanje
navodnjavanja

UA **Інструкція з експлуатації**
Таймер подачі води

RO **Instrucțiuni de utilizare**
Programator udare

TR **İşletim kılavuzu**
Su Bilgisayarı

BG **Инструкция за експлоа-
тация**
Компютър за вода

SRB **Uputstvo za rad**
BIH Kompjuter za navodnjavanje

AL **Manual përdorimi**
Kompjuter vaditjez

Компьютер для полива С 2030 плюс фирмы GARDENA



Это перевод оригинала немецкой инструкции по эксплуатации.

Прочитайте ее, пожалуйста, внимательно, и соблюдайте ее указания. При помощи этой инструкции Вы ознакомитесь с компьютером для полива, научитесь правильно обращаться с ним и узнаете необходимые правила техники безопасности.



Из соображений безопасности детям и подросткам в возрасте до 16 лет и лицам, не изучившим эту инструкцию по эксплуатации, использовать компьютер для полива не разрешается. Лицам с ограниченными физическими или умственными способностями разрешается использовать изделие только в присутствии или после инструктажа ответственного лица.

→ Пожалуйста, бережно сохраняйте эту инструкцию.

Содержание

1. Область применения Вашего компьютера для полива ... 70
2. Указания техники безопасности 70
3. Функция 71
4. Ввод в действие 73
5. Программирование 75
6. Вывод из эксплуатации 80
7. Техническое обслуживание 80
8. Устранение неисправностей 80
9. Поставляемые принадлежности 81
10. Технические данные 82
11. Сервис / Гарантия 82

1. Область применения Ваш его компьютера для полива

Применение по назначению:

Компьютер для полива фирмы GARDENA предназначен исключительно для управления наружными дождевальными и оросительными системами на частных приусадебных участках, в садах и на огородах. Таймер подачи воды оснащен двумя отдельными выводами и может использоваться, например, для автоматического полива во время Вашего отпуска.

Необходимо учесть



Компьютер для полива фирмы GARDENA не разрешается применять в промышленности и в соединении с химикалиями, пищевыми продуктами, легковоспламеняющимися и взрывоопасными веществами.

2. Указания техники безопасности

Батарея:

Из соображений надежности работы разрешается использовать только 9 В щелочномарганцевую батарею (щелочную) типа IEC 6LR61!

Для предотвращения отказа компьютера для полива в результате разряджения батареи во время Вашего длительного отсутствия, следует заменить батарею,

когда ее контрольное показание состоит из только одного штриха.

Ввод в действие:

Внимание!

Компьютер для полива не допускается использовать внутри помещений.

→ Используйте компьютер для полива только вне помещений.

Компьютер для полива разрешается монтировать только вертикально накидной гайкой вверх, чтобы предотвратить проникновение воды в отделение для батареи.

Для надежной работы таймера минимальный расход воды составляет 20 – 30 л/час для каждого вывода. Напр., для управления капельной системой полива требуется не менее 10 капельниц по 2 литра каждая.

При высоких температурах (выше 60 °С на дисплее) может случиться, что дисплей погаснет; это не оказывает влияние на исполнение программы. После охлаждения изображение на дисплее появляется снова.

Температура протекающей воды не должна превышать 40 °С.

→ Применяйте только чистую пресную воду.

Минимальное рабочее давление: 0,5 бар, максимальное рабочее давление: 12 бар.

Избегать растягивающих нагрузок.

→ Не тянуть за подсоединенный шланг.

Программирование:

→ Программируйте Ваш компьютер для полива при закрытом водопроводном кране.

Так Вы предотвратите нежелательное обливание при испробовании функции ручного включения / отключения (man On/Off).

Для программирования Вы можете вынуть узел управления из корпуса.

Если узел управления вынуть при открытом клапане, то клапан останется открытым, пока узел не будет снова вставлен.

3. ФУНКЦИЯ

При помощи таймера для подачи воды можно устроить полностью автоматизированный полив сада через каждый из обоих выводов в любое желаемое время до трех раз в день (каждые 8 часов). При этом для орошения можно использовать дождевальную аппаратуру, спринклерную систему или систему капельного орошения.

Компьютер автоматически обеспечивает полив в соответствии с заданной программой, что позволяет использовать его в период отпуска. Рано утром или поздно вечером испарение и, соответственно расход воды минимальны.

Элементы управления:

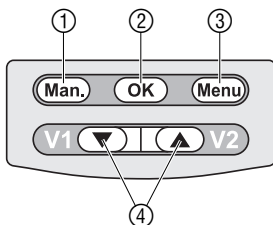

Программа орошения вводится несложным способом при помощи элементов управления.

Элемент управления / Функция

- | | |
|-----------------------------|--|
| ① Кнопка Man. | Открытие или закрытие прохода воды вручную. |
| ② Кнопка OK | Перенимает величины, установленные при помощи кнопок ▼–▲. |
| ③ Кнопка меню | Переход на следующий уровень показаний. |
| ④ Кнопки ▼–▲ (V1/V2) | Изменение регулируемых значений на любом Уровне/выбор вывода (V1/V2) на 1-м Уровне |

Уровни показания:

6 уровней показания можно выбрать поочередно при нажатии кнопки меню.

- | | |
|--------------|--|
| • уровень 1: | нормальное показание |
| • уровень 2: | текущее время и день недели |
| • уровень 3: | время начала полива |
| • уровень 4: | длительность полива |
| • уровень 5: | частота полива |
| • уровень 6: | Включение / отключение программы / ввод датчика в систему |

Уровень показания на дисплее всегда можно изменить нажатием кнопки **Menu**. Все параметры программы, ранее измененные и подтвержденные кнопкой **OK**, остаются сохраненными. Если во время соответствующего программе полива данные будут изменены и подтверждены нажатием кнопки **OK**, клапан закрывается.

Показания дисплея:

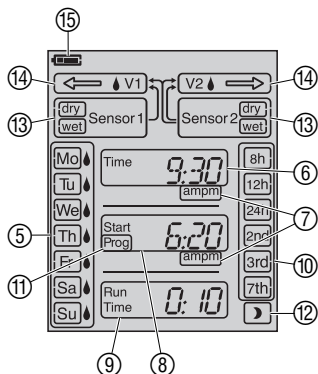

Показание	Описание
⑤ Дни недели Mo, Tu, ...	Текущий день недели или <input type="checkbox"/> , запрограммированные дни полива
⑥ Time (время)	Текущее время (мигает в режиме ввода).
⑦ am / pm	Показание для 12-часового отсчета времени (напр., в США и Канаде)
⑧ Start	Мигает в режиме ввода времени начала полива.
⑨ Run Time	Длительность полива (мигает в режиме ввода).
⑩ 8h, 12h, 24h, 2nd, 3rd, 7th	Цикл полива (активируется с <input type="checkbox"/> изображением капли). Каждые 8 / 12 / 24 часов; каждый 2-й / 3-й / 7-й день.
⑪ Prog ON / OFF	Включение (ON) / и отключение (OFF) действия программы полива.
⑫ Непосредственное управление по датчику	Полив между 20 и 6 часами управляется автоматически по показаниям датчика влажности почвы.
⑬ Датчик 1 / 2 dry / wet	Сухой датчик dry : Происходит полив Влажный датчик wet : Полив не производится.
⑭ Клапан \leftarrow V1 / Клапан V2 \rightarrow	Стрелка указывает на выбранный клапан: - указанный : клапан подключен - мигает : клапан открыт
⑮ Батарея 	Показывает 5 ступеней разряда батареи: 3 штриха: батарея полная 2 штриха: батарея разряжена на половину 1 штрих: батарея слабая 0 штрих: батарея почти разряжена Рамка мигает: Батарея разряжена

Если рамка символа батареи мигает, то клапан больше не откроется. **Открытый по программе клапан во всяком случае закрывается.** При смене батареи показание ее состояния сбрасывается.

2 штриха	1 штрих	0 штрих	Рамка мигает
Батарея наполовину разряжена	батарея слабая	Батарея почти пустая	Батарея пустая
Клапан открыт.	Клапан открыт.	Клапан еще открывается.	Клапан не открывается.
Обеспечивается работа компьютера еще не менее 4 недель.	Компьютер будет работать еще максимум 4 недели.	Компьютер для полива скоро перестанет работать.	Компьютер для полива не работает.
	Рекомендуется сменить батарею.	Требуется смена батареи в ближайшее время.	Необходимо сменить батарею.
	→ Сменить батарею (см. 4. Ввод в действие „Установка батареи“).		

4. Ввод в действие

Установка батареи:

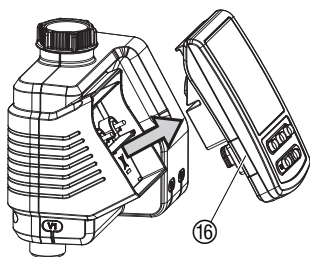

Компьютер для полива можно запитывать только от щелочно-марганцевой батареи на 9 В (щелочной) типа IEC 6LR61.

1. Вынуть блок управления 16 из корпуса компьютера для полива.
2. Вложить батарею в отделение для нее 17. **При этом соблюдать полярность P.**

На дисплее в течение 2 секунд светятся все СИДы-символы, затем он переходит на уровень время суток / день недели.

3. Вставить узел управления 16 назад в корпус прибора.

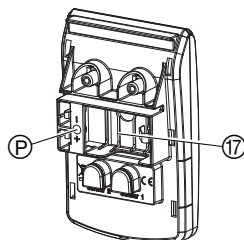

Переключение между 24-часовым 12- часовым (am/pm) отсчетами времени на дисплее:

Изготовителем установлен 24-часовой отсчет на дисплее.

→ Во время установки батареи нужно держать нажатой кнопку Map.

Подключение таймера для полива:

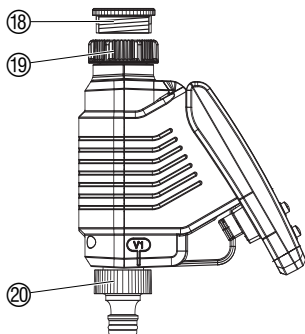

Компьютер для полива оснащен накладной гайкой 19 для водопроводных кранов с резьбой 33,3 мм (G 1"). Прилагаемый адаптер 18 служит для подсоединения компьютера к водопроводным кранам с резьбой 26,5 мм (G 3/4").

1. Для резьбы 26,5 мм (G 3/4"): навернуть адаптер 18 на кран вручную (без плоскогубцев).
2. Навернуть накладную гайку 19 компьютера вручную на резьбу водопроводного крана (без плоскогубцев).
3. Навернуть на оба вывода таймера крановые элементы 20.

Подключить датчик влажности почвы или датчик дождя (опции):

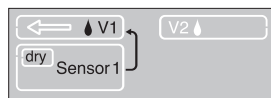
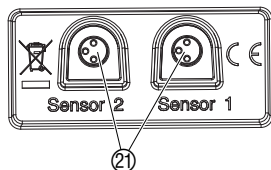
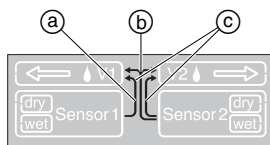

2.

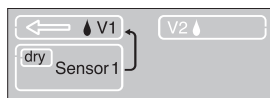

3.



Установка защиты от кражи (опция):

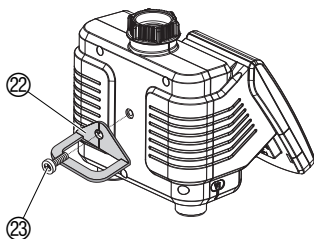

74

Запрограммированный автоматический полив предотвращается при достаточной влажной почве или при осадках. Полив вручную независимо от этого возможен в любое время.

Координация датчика:

- a) Один датчик в 1-м гнезде:
Датчик действует только на 1-й клапан
- b) Один датчик во 2-м гнезде:
Датчик действует на оба клапана
- c) Датчик в 1-м и 2-м гнездах:
1-й датчик действует на 1-й клапан
2-й датчик действует на 2-й клапан

1. Установить датчик влажности почвы в зоне полива – или – установить датчик дождя за пределами зоны полива.
2. Вынуть блок управления 16 из корпуса таймера.
3. Подключить датчик, при необходимости с удлинителем или адаптером, к соответствующему гнезду 21 таймера.

Ввести датчик в систему:

Датчик автоматически вводится в систему через 60 секунд. Координация датчика a, b или c (стрелка) и моментальное состояние датчика **dry** (сухой) / **wet** (влажный) указываются на дисплее. Экс датчика 1 **dry** (сухие) только для клапана 1 a.

Вывод датчика из системы [Уровень 6]:

Если полив должен происходить без датчика, который ранее был введен в систему, то этот датчик нужно вывести из системы.

1. Отключить датчик от гнезда на таймере для полива.
2. Нажать кнопку **Menu** 5 раз [Уровень 6].
На дисплее указывается действующая координация датчика a, b или c (стрелка) и его текущее состояние **dry / wet**.
3. Нажать кнопку **OK**.
Датчик выведен из системы.

Для подключения старых моделей датчиков (с 2-полюсной вилкой) потребуется **GARDENA кабельный адаптер 1189-00.600.45**, который можно приобрести через сервис фирмы GARDENA.

Для защиты компьютера для полива от кражи можно приобрести защитное приспособление фирмы **GARDENA, артикул 1815-00.791.00**, через сервис фирмы GARDENA.

1. Прикрутить хомут 22 болтом 23 к задней стороне компьютера.
2. Этот хомут 22 можно прицепить, например, к запираемой цепочке.

Болт после одного закручивания больше не возможно открутить.

5. Программирование

Вывести текущее время и день недели:

[Уровень 2]

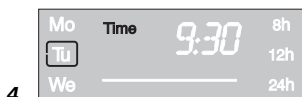
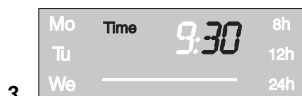

Режимы полива:

Для удобства программирования можно вынуть узел управления из корпуса компьютера (см. 4. Ввод в действие, „установка батареи“).

Программирование можно в любой момент прервать нажатием на кнопку **Man**. Все до этого измененные и подтвержденные нажатием кнопки **OK** данные программы сохраняются.

1. Нажать кнопку **Меню [Уровень 2]** (отпадает, если была заново вставлена батарея).
Указатель часов и Time мигают.
2. Выставить показания часов с помощью **▼-▲**-кнопок (напр. **9** часов) и ввести их кнопкой **OK**.
На дисплее мигают сигнал Time и показания минут.
3. Выставить показания минут с помощью **▼-▲**-кнопок (напр. **30** минут) и ввести их кнопкой **OK**.
На дисплее мигают сигнал Time и показания дня недели.
4. Выставить день недели при помощи кнопок **▼-▲** (напр., **(Tu)** = вторник) и подтвердить ввод кнопкой **OK**.
Дисплей переходит к показанию „Ввести программу полива“ режима полива „Полив с управлением по времени“ [Уровень 3].
Start Prog и указатель часов на дисплее мигают.

таймер имеет 3 режима полива:

А) Полив в зависимости от времени:

В режиме „Полив с управлением по времени“ полив начинается в соответствии с введенной программой. Имеется также возможность учета программой влажности почвы или осадков. При достаточной влажности почвы или осадках происходит остановка выполнения программы или ее продолжение. Полив вручную **Man. + OK** не зависит от этого.

В) Непосредственное управление по датчику »:

В случае „Непосредственного управления по датчику“ полив между 20 и 6 часами производится исключительно в зависимости от влажности почвы, т. е. когда датчик сообщает сухость (**dry**). При этом могут быть подключены 1 или 2 датчика влажности почвы.

С) Полив вручную:

В случае „Полива вручную“ полив начинается сразу после нажатия **Man. + OK** и не зависит от показаний датчиков.

Вести программу полива:

[Уровень 3]

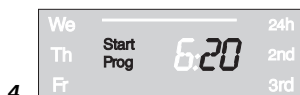

[Уровень 4]

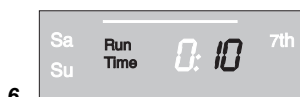

[Уровень 5]



А) Полив в зависимости от времени:

1. Выбрать программу для клапана 1 (\leftarrow V1) или 2 (V2 \rightarrow) при помощи кнопок ∇ - \blacktriangle (V1/V2) (это невозможно, если перед этим вводились текущее время и день недели).
2. дважды нажать кнопку **Menu** [Уровень 3] (отпадает, если до этого выставлялись текущее время суток и день недели).
Start Prog и **указатель часов на дисплее мигают**.
3. Выставить час начала орошения кнопками ∇ - \blacktriangle (напр. **6** часов) и ввести его кнопкой **OK**.
Start Prog и **указатель минут на дисплее мигают**.
4. Выставить минуты начала орошения кнопками ∇ - \blacktriangle (напр. **20** минут) и ввести их кнопкой **OK**.
Run Time и **часы длительности полива на дисплее мигают**.
5. Выставить часы продолжительности орошения кнопками ∇ - \blacktriangle (напр. **0** час) и ввести их кнопкой **OK**.
Run Time и **минуты длительности полива на дисплее мигают**.
6. Выставить минуты продолжительности орошения кнопками ∇ - \blacktriangle (напр. **10** минут) и ввести их кнопкой **OK**.
Цикл полива мигает на дисплее.

Теперь можно выбрать периодичность полива по:

- (7) **циклом полива** (правый столбик на дисплее) – или –
- (8) **дням полива** (левый столбик на дисплее).

7. Выставление оросительного цикла

(напр. **2nd**) и подтвердить ввод нажатием кнопки **OK**.

8h / 12h / 24h: полив каждые 8 / 12 / 24 часа

2nd / 3rd / 7th: полив каждый 2-й / 3-й / 7-й день

Дисплей переходит к показанию включения программы полива.

– или –

8. **Выбрать каждый день полива** с помощью ∇ - \blacktriangle -кнопку (напр., Mo , Fr = понедельник и пятница) и подтвердить нажатием кнопки **OK**. Нажать кнопку **Menu**.

Дисплей переходит к показанию „Запуск / остановка программы полива“ [Уровень 6].

Если следующий день – это день без полива, то полив продолжается только до 0 часов.

(Напр., дни полива = понедельник, вторник, пятница; время начала = 23 часа; длительность полива = 2 часа. Полив с 23 часов в понедельник до 1 часа во вторник. Во вторник и пятницу полив с 23 часов до 0 часов.)

Запуск / остановка программы полива:

[Уровень 6]

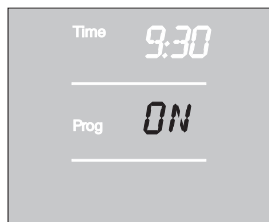

Для выполнения программы полива нужно ее включить, выбрав **Prog ON**. При **Prog OFF** автоматический полив прекращается. **Prog ON / OFF** может быть выбрано независимо для каждого клапана. Также и при **Prog OFF** возможен полив вручную.

1. Выбрать клапан 1 (\leftarrow **V1**) или клапан 2 (**V2** \rightarrow) при помощи кнопок \blacktriangledown - \blacktriangle (**V1/V2**) (если до этого составлялась программа, то выбрать клапан нельзя, соответствующий клапан выбирается автоматически).
2. Нажать кнопку **Menu** 5 раз [Уровень 6], (отпадает, если перед этим была составлена программа).
3. Выбрать кнопками \blacktriangledown - \blacktriangle **Prog ON** или **Prog OFF** и подтвердить выбор кнопкой **OK**.

В течение 2 сек показывается **Prog OK**, затем дисплей переходит к **нормальному показанию** [Уровень 1].

Prog ON:

Программирование таймера закончено, т. е. встроенный клапан открывается / закрывается автоматически, и полив осуществляется в назначенные в программе времена.

В) Непосредственное управление по датчику ☾ :

Предварительное условие: подключен как минимум один датчик влажности почвы GARDENA (см. 4. Ввод в действие). Ночной полив (20 - 6 часов), если датчик показывает **dry** (сухо). Составленная ранее программа управления поливом в зависимости от времени при этом остается, но не исполняется дальше.

1. Выбрать программу для 1-го (\leftarrow **V1**) или 2-го (**V2** \rightarrow) клапана кнопками \blacktriangledown - \blacktriangle (**V1/V2**).
2. Трижды нажать кнопку **Menu**.
Run Time и часы длительности полива на дисплее мигают.
3. Выставить часы длительности полива кнопками \blacktriangledown - \blacktriangle (напр. **0** часов) и подтвердить выбор нажатием кнопки **OK**.
Run Time и минуты длительности полива на дисплее мигают.
4. Выставить минуты длительности полива кнопками \blacktriangledown - \blacktriangle (напр. **10** часов) и подтвердить выбор нажатием кнопки **OK**.
На дисплее мигает Цикл полива.
5.  Выбрать кнопками \blacktriangledown - \blacktriangle Непосредственное управление по датчику и подтвердить ввод нажатием кнопки **OK**.

После каждого полива выдерживается 2-часовая пауза для оценки датчиком влажности почвы.

3.



4.



5.



Выход из режима непосредственного управления по датчику [Уровень 5]:

Чтение / изменение программы полива:

Пример:

Длительность полива = 10 минут.

Полив начинается, если датчик показывает сухость (датчик **dry**) между 20 и 6 часами и заканчивается, когда датчик показывает влажность (датчик **wet**), или по истечении 10 минут. Через 2 часа после окончания полива начинается новый полив, если датчик покажет сухость (датчик **dry**), полива не будет в следующие 2 часа, если датчик показывает влажность (датчик **wet**), и так далее до max. 6 часов. Между 6 и 20 часами полив не выполняется.

Изготовителем устанавливается длительность полива 30 минут.

Аварийная программа (изображение луны мигает): Если в гнездо для управления по датчику не вставлен его штекер, или поврежден кабель подключения, то полив осуществляет каждые 24 часа. Длительность полива соответствует установленному времени Run-Time, но не дольше 30 минут.

1. 4 раза нажать кнопку **Menu**.

На дисплее мигает изображение луны ☾.

2. Выбрать другой цикл полива кнопками **▼-▲** и подтвердить выбор кнопкой **OK**.

Если один из параметров программы нужно изменить, то это можно сделать без изменения других параметров программы.

1. Дважды нажать кнопку **Menu**. **Start** и указатель часов на дисплее мигают.
2. Нажать кнопку **Menu**, чтобы перейти на следующий уровень программы, – или –
Изменить параметры программы кнопками **▼-▲** и подтвердить ввод кнопкой **OK**.

Если во время исполнения программы будет изменена длительность полива, то текущий полив закончится.

С) Полив вручную:

Каждый клапан можно в любое время открыть или закрыть вручную. Также и открытый согласно программе клапан можно закрыть раньше времени, без изменения параметров программы (момента начала, длительности и частоты полива). Блок управления должен быть вставлен в корпус.

1. Выбрать 1-й или (**↔ V1**) 2-й (**V2 ↔**) клапан кнопками **▼-▲**.
2. Нажать кнопку **Man.**, чтобы вручную открыть клапан (или закрыть открытый клапан).

Run Time и указатель минут длительности полива (установлено изготовителем на **30** минут) мигает на дисплее в течение 10 секунд.

2.





3.

3. Пока указатель минут мигает, можно изменить длительность полива при помощи кнопок ▼-▲ (между **0:00** и **0:59**) (например: **10** минут), и подтвердить изменение нажатием кнопки **OK**.

4. Нажать кнопку **Man.**, чтобы раньше времени закрыть клапан.

Клапан закрывается.

Измененная длительность полива в ручном режиме запоминается, т. е. действует при всех повторных открываниях клапана вручную. Если выставить длительность открывания вручную на **0:00**, то клапан закрывается и остается закрытым и при повторном нажатии кнопки **Man.** (защита от детей).

Если клапан был открыт вручную и запрограммированное начало полива пересекается с длительностью полива вручную, то запрограммированное начало полива блокируется.

Например: клапан открывается вручную в **9.00 часов**, длительность полива составляет 10 мин. Программа, начало которой лежит в промежутке между **9.00 и 9.30**, в этом случае не исполняется.

RUS

Reset (сброс):

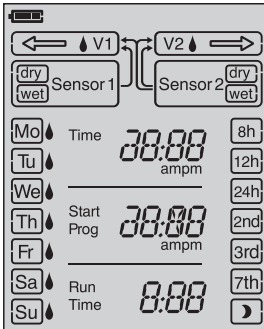

Важные замечания:

Снова устанавливаются заводские значения параметров.

→ Нажать одновременно кнопки **Man.** и **Menu** в течение 3 секунд.

На дисплее в течение 2 секунд светятся все символы, затем он переходит на нормальное показание.

- Все параметры программы ставятся на нуль.
- Длительность полива вручную ставится равной **0:30**.
- Установленные текущее время и день недели остаются.

Если во время программирования дольше 60 секунд не производится ввод данных, то дисплей возвращается к нормальному показанию. При этом перенимаются все подтвержденные до этого изменения.

Если один из подключенных датчиков показывает влажность (wet), то соответствующий программе полив не производится.

6. Вывод из эксплуатации

Зимнее время и хранение:



1. Для сохранения заряда батареи ее нужно вынуть (см. 4. Ввод в действие).

Программы при этом сохраняются. Если батарея будет снова вставлена в начале года, нужно заново выставить только текущее время и день недели.

2. Блок управления и узел клапанов нужно хранить в защищенном от замерзания сухом месте.

Утилизация:

(согласно Директиве EC RL2002/96)



Прибор нельзя выбрасывать вместе с домашним мусором, его нужно утилизировать в соответствии с местными предписаниями.

→ В Германии важно утилизировать прибор через коммунальный пункт сбора отходов.

Утилизация выработавшей ресурс батареи:

→ Принести батарею туда, где она была куплена, или утилизировать через коммунальный пункт сбора отходов.

Утилизировать батарею **только в разряженном состоянии.**

7. Техническое обслуживание

Очистка грязеуловителя:

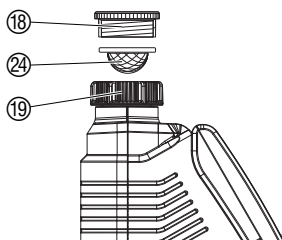

Грязеуловитель 24 следует регулярно контролировать и при необходимости чистить.

1. Ствернуть накидную гайку 19 компьютера вручную с резьбы водопроводного крана (без плоскогубцев).
2. При необходимости открутить адаптер 18.
3. Вынуть грязеуловитель 24 из накидной гайки 19 и очистить его.
4. Снова установить компьютер (см. 4. Ввод в эксплуатацию, „Подключение компьютера для полива“).

8. Устранение неисправностей

Нарушение	Возможная причина	Устранение
На дисплее нет показаний	Батарея вставлена неправильно.	→ Проверить полярность (+/-).
	Батарея полностью разряжена.	→ Вставить новую батарею (щелочную).
	Температура дисплея выше 60 °С.	После понижения температуры изображение появляется снова.
Полив вручную при нажатии кнопки Map. не действует	Батарея разряжена (Рамка мигает).	→ Вставить новую батарею (щелочную).
	Длительность полива вручную установлена равной 0:00.	→ Выставить длительность 0:00 (см. 5. Программирование).
	Закрит водопроводный кран.	→ Открыть водопроводный кран.

Нарушение	Возможная причина	Устранение
Программа полива не выполняется (клапан не открывается)	Программа полива введена не полностью.	→ Прочтите программу и при необходимости измените ее.
	Программа деактивирована (Prog. OFF).	→ Активировать программу (Prog. ON).
	Ввод или изменение программы во время или незадолго до стартового импульса.	→ Произвести ввод или изменение программы вне запрограммированных моментов пуска.
	Клапан был перед этим открыт вручную.	→ Не допускать возможных пересечений с программой.
	Закрит водопроводный кран.	→ Открыть водопроводный кран.
	Датчик влажности почвы или датчик дождя сигнализирует влажность.	→ В случае сухости проверить настройку и место установки соответствующего датчика.
	Батарея разряжена (Рамка мигает).	→ Вставить новую батарею (щелочную).
Клапан компьютера для полива не закрывается	Блок управления не вставлен (нет  показания на V1 / V2).	→ Вставить блок управления в корпус.
	Расход воды ниже минимального (20 л / час).	Подключить больше устройств для капельного полива.
Символ непосредственного управления  мигает.	Датчик неправильно подключен или не введен в систему.	→ Проверить кабель подключения и датчик, или ввести датчик в систему.
	1-й, 2-й или оба датчик мигают	Дефект датчика. → Проверить кабель подключения и датчик, или ввести датчик в систему.



В случае других нарушений мы просим Вас обратиться в бюро обслуживания фирмы GARDENA. Ремонт разрешается выполнять только на пунктах сервиса фирмы GARDENA или через уполномоченные фирмой GARDENA торговые организации.

9. Поставляемые принадлежности

GARDENA
Датчик влажности почвы

Артикул 1188

GARDENA
электронный датчик дождя

Артикул 1189

GARDENA
Защита от кражи

Артикул 1815-00.791.00
через сервис фирмы
GARDENA

GARDENA
Адаптер для кабеля

Для подключения старых датчиков GARDENA

Артикул 1189-00.600.45
через сервис фирмы
GARDENA

GARDENA Адаптер для кабеля	Для подключения старых датчиков GARDENA	Артикул 1189-00.600.45 через сервис фирмы
GARDENA переходник для кабеля	Для одновременного подключения датчиков дождя и влажности почвы в одно гнездо.	Через сервис фирмы GARDENA

10. Технические данные

Число управляемых клапанов:	2
in. / Max. рабочее давление:	0,5 бар / 12 бар
Пропускаемая среда:	чистая пресная вода
Max. температура воды:	40 °C
Диапазон температур:	от 5 °C до 60 °C
Число циклов полива в соответствии с программой на клапан и день:	3 x (каждые 8 часов), 2 x (каждые 12 часов), 1 x (каждые 24 часов)
Число циклов полива в соответствии с программой на клапан и неделю:	каждый день, каждый 2-й, 3-й или 7-й день; или индивидуальный выбор дней недели
Длительность полива:	от 1 мин. до 7 часов 59 мин.
Батарея для питания:	1 x 9 В щелочно-марганцевая (щелочная) типа IEC 6LR61
Срок службы батареи:	примерно 1 год

11. Сервис / Гарантия

Фирма GARDENA предоставляет на данное изделие гарантию сроком на 2 года со дня продажи. Гарантийное обслуживание распространяется на все существенные дефекты прибора, которые на основании доказательств можно отнести на ошибки материала или производства. Гарантийное обслуживание осуществляется посредством предоставления исправного прибора или бесплатным ремонтом на наш выбор при выполнении следующих условий:

- Прибор использовался в соответствии с рекомендациями инструкции по применению.
- Ни покупатель, ни третье лицо не пытались самостоятельно отремонтировать прибор.
- Порча компьютера для полива в результате неверно вставленной или вытекшей батареи исключается из гарантийных обязательств.
- Порча в результате замерзания также исключается из обязательств по гарантии.

Эта гарантия производителя не касается существующих требований по гарантийному обслуживанию продавца.

Быстроизнашивающиеся детали исключены из гарантийного обслуживания.

Deutschland / Germany

GARDENA GmbH
Central Service
Hans-Lorenser-Straße 40
D-89079 Ulm
Produktfragen:
(+49) 731 490-123
Reparaturen:
(+49) 731 490-290
service@gardena.com

Albania

COBALT Sh.p.k.
Rr. Siri Kodra
1000 Tirana

Argentina

Husqvarna Argentina S.A.
Av.del Libertador 5954 –
Piso 11 – Torre B
(C1428ARP) Buenos Aires
Phone: (+54) 11 5194 5000
info.gardena@
ar.husqvarna.com

Armenia

Garden Land Ltd.
61 Tigran Mets
0005 Yerevan

Australia

Husqvarna Australia Pty. Ltd.
Locked Bag 5
Central Coast BC
NSW 2252
Phone: (+61) (0) 2 4352 7400
customer.service@
husqvarna.com.au

Austria / Österreich

Husqvarna Austria GmbH
Consumer Products
Industriezeile 36
4010 Linz
Tel.: (+43) 732 77 01 01-90
consumer.service@
husqvarna.at

Azerbaijan

Firm Progress a.
Aliyev Str. 26A
10522 Baku

Belgium

GARDENA Belgium NV/SA
Sterrebeekstraat 163
1930 Zaventem
Phone: (+32) 2 720 92 12
Mail: info@gardena.be

Bosnia / Hercegovina

SILK TRADE d.o.o.
Industrijska zona Bukva bb
74260 Tešanj

Brazil

Husqvarna do Brasil Ltda
Av. Francisco Matrazzo,
1400 – 19º andar
São Paulo – SP
CEP: 05001-903
Tel: 0800-112252
marketing.br.husqvarna@
husqvarna.com.br

Bulgaria

Хускварна България ЕООД
Бул. „Андрей Липчев“ № 72
1799 София
Tel.: (+359) 02/9753076
www.husqvarna.bg

Canada / USA

GARDENA Canada Ltd.
100 Summerlea Road
Brampton, Ontario L6T 4X3
Phone: (+1) 905 792 9330
info@gardena.canada.com

Chile

Maquinarias Agroforestales
Ltda. (Maga Ltda.)
Santiago, Chile
Avda. Chesterton
8355 comuna Las Condes
Phone: (+56) 2 202 4417
Dalton@мага.cl
Zipcode: 7560330

Temuco, Chile

Avda. Valparaiso # 01466
Phone: (+56) 45 222 126
Zipcode: 4780441

China

Husqvarna (China) Machinery
Manufacturing Co., Ltd.
No. 1355, Jia Xin Rd.
Ma Lu Zhen, Jia Ding Dist.,
Shanghai
201801
Phone: (+86) 21 59159629
Domestic Sales
www.gardena.com.cn

Colombia

Husqvarna Colombia S.A.
Calle 18 No. 68 D-31, zona
Industrial de Montevideo
Bogotá, Cundinamarca
Tel. 571 2922700 ext. 105
jairo.salazar@
husqvarna.com.co

Costa Rica

Europa Exim
EuroIberoamericana S.A.
Los Colegios, Moravia,
200 metros al Sur del Colegio
Saint Francis – San José
Phone: (+506) 297 68 83
exim_euro@racsa.co.cr

Croatia

SILK ADRIA d.o.o.
Josipa Lončara 3
10090 Zagreb
Phone: (+385) 1 3794 580
silk.adria@zg-t-com.hr

Cyprus

Med Marketing
17 Digeni Akritas Ave
P.O. Box 27017
1641 Nicosia

Czech Republic

Husqvarna Česko s.r.o.
Türkova 2319/5b
149 00 Praha 4 – Chodov
Bezplatná infolinka:
800 100 425
servis@cz.husqvarna.com

Denmark

GARDENA / Husqvarna
Consumer Outdoor Products
Salgsafdelning Danmark
Box 9003
S-200 39 Malmö
info@gardena.dk

Dominican Republic

BOSQUESA, S.R.L.
Carretera Santiago Licey
Km. 5 ½
Esquina Copal II.
Santiago, Dominican Republic
Phone: (+809) 736-0333
joserbosquesa@claro.net.do

Ecuador

Husqvarna Ecuador S.A.
AQUITO E1-181 y 10 de Agosto
Quito, Pichincha
Tel. (+593) 22800739
francisco.jacom@
husqvarna.com.ec

Estonia

Husqvarna Eesti OÜ
Consumer Outdoor Products
Kesk tee 10, Aaviku küla
Rae vald
Harju maakond
75005 Estonia
kontakt.etj@husqvarna.ee

Finland

Oy Husqvarna Ab
Consumer Outdoor Products
Lauttarhankatu 8 / PL 3
00581 HELSINKI
info@gardena.fi

France

GARDENA France
Immelle Expositiel
9-11 allée des Pierres Mayettes
ZAC des Barbanniers, B.P. 99
F- 92232 GENNEVILLIERS
cedex
Tél. (+33) 01 40 85 30 40
service.consommateurs@
gardena.fr

Georgia

AJD Group
Belashvili 8
1159 Tbilisi

Great Britain

Husqvarna UK Ltd
Preston Road
Aycliffe Industrial Park
Newton Aycliffe
County Durham
DL5 6UP
info.gardena@
husqvarna.co.uk

Greece

HUSQVARNA ΕΛΛΑΣ Α.Ε.Β.Ε.
Υπ. /μ. Ηρόδοτου 33Α
Βλ. Πλ. Κορωπίου
194 00 Κορωπί Αττικής
V.A.T. EL094094640
Phone: (+30) 210 6620 225
info@husqvarna-consumer.gr

Hungary

Husqvarna Magyarország Kft.
Ezred u. 1-3
1044 Budapest
Telephone: (+36) 1 251-4161
vevozsolgalat.husqvarna@
husqvarna.hu

Iceland

O. Johnson & Kaaber
Tunguhalsi 1
110 Reykjavik
ooj@oik.is

Ireland

Husqvarna UK Ltd
Preston Road
Aycliffe Industrial Park
Newton Aycliffe
County Durham
DL5 6UP
info.gardena@
husqvarna.co.uk

Italy

Husqvarna Italia S.p.A.
Via Como 72
23868 VALMADRERA (LC)
Phone: (+39) 0341.203.111
info@gardenaitalia.it

Japan

KAKIUCHI Co. Ltd.
Sumitomo Realty &
Development Kojimachi
BLDG., 8F
5-1 Nibanncyo
Chiyoda-ku
Tokyo 102-0084
Phone: (+81) 33 264 7271
m_ishihara@kaku-ichi.co.jp

Kazakhstan

LAMED Ltd.
155/1, Tazhibayevy Str.
050060 Almaty
IP Schmidt
Abayavenue 3B
110 005 Kostanay

Kyrgyzstan

Alye Maki
av. Molodaya Guardir J 3
720014
Bishkek

Latvia

Husqvarna Latvija
Consumer Outdoor Products
Bakūži iela 6
LV-1024 Rīga
info@husqvarna.lv

Lithuania

UAB Husqvarna Lietuva
Consumer Outdoor Products
Ateities pl. 77C
LT-52104 Kaunas
centras@husqvarna.lt

Luxembourg

Magasins Jules Neuberg
39, rue Jacques Stas
Luxembourg-Gasperich 2549
Case Postale No. 12
Luxembourg 2010
Phone: (+352) 40 140 01
api@neuberg.lu

Mexico

AFOSA
Av. Lopez Mateos Sur # 5019
Col. La Calma 45070
Zapopan, Jalisco
Mexico
Phone: (+52) 33 3818-3434
icornejo@afosa.com.mx

Moldova

Convel S.R.L.
290A Muncesti Str.
2002 Chisinau

Netherlands

GARDENA Nederland B.V.
Postbus 50176
1305 AD ALMERE
Phone: (+31) 36 521 00 00
info@gardena.nl

Neth. Antilles

Jonka Enterprises N.V.
Sta. Rosa Weg 196
P.O. Box 8200
Curaçao
Phone: (+599) 9 767 66 55
pgm@jonka.com

New Zealand

Husqvarna New Zealand Ltd.
PO Box 76-437
Manukau City 2241
Phone: (+64) (0) 9 9202410
support.nz@husqvarna.co.nz

Norway

GARDENA
Husqvarna Consumer
Outdoor Products
Salgskontor Norge
Kleveveien 6
1540 Vestby
info@gardena.no

Peru

Husqvarna Perú S.A.
Jr. Ramón Cárcamo 710
Lima 1
Tel: (+51) 1 3320400 ext. 416
juan_remuigo@
husqvarna.com

Poland

Husqvarna
Poland Spółka z o.o.
ul. Wysockiego 15 b
03-371 Warszawa
Phone: (+48) 22 330 96 00
gardena@husqvarna.com.pl

Portugal

Husqvarna Portugal, SA
Lagoa - Albarraque
2635 - 595 Rio de Mouro
Tel.: (+351) 21 922 85 30
Fax: (+351) 21 922 85 36
info@gardena.pt

Romania

Madex International Srl
Soseaua Odaii 117-123,
RO 013603
București, S 1
Phone: (+40) 21 352.76.03
madex@mes.ro

Russia

ООО „Хускварна“
141400, Московская обл.,
г. Химки,
улица Ленинградская,
владение 39, стр.6

Бизнес Центр
„Химки Бизнес Парк“,
помещение ОВ02_04

Serbia

Domel d.o.o.
Autoput za Novi Sad bb
11273 Belgrade
Phone: (+381) 11 848 88 12
mirosavl.jejina@domel.rs

Singapore

Hy-Ray PRIVATE LIMITED
40 Jalan Pemimpin
02-08 Tat Ann Building
Singapore 577185
Phone: (+65) 6253 2277
shiyang@hyray.com.sg

Slovak Republic

Husqvarna Česko s.r.o.
Türkova 2319/5b
149 00 Praha 4 – Chodov
Bezplatná infolinka:
800 154 044
servis@sk.husqvarna.com

Slovenia

Husqvarna Austria GmbH
Consumer Products
Industriezeile 36
4010 Linz
Tel.: (+43) 732 77 01 01-90
consumer.service@
husqvarna.at

South Africa

Husqvarna
South Africa (Pty) Ltd
Postnet Suite 250
Private Bag X6,
Cascades, 3202
South Africa
Phone: (+27) 33 846 9700
info@gardena.co.za

Spain

Husqvarna España S.A.
C/ Basauri, nº 6
La Florida
28023 Madrid
Phone: (+34) 91 708 05 00
atencioncliente@gardena.es

Suriname

Agrofix n.v.
Verlengde Hogestraat #22
Phone: (+597) 472426
agrofix@sr.net
Pobox : 2006
Paramaribo
Suriname – South America

Sweden

Husqvarna AB
S-561 82 Huskvarna
info@gardena.se
Switzerland / Schweiz
Husqvarna Schweiz AG
Consumer Products
Industriestrasse 10
5506 Mägenwil
Phone: (+41) (0) 848 800 464
info@gardena.ch

Turkey

GARDENA Dost Diş Ticaret
Minesilikli A.Ş.
Sanayi Cad. Adil Sokak
No: 1/B Kartal
34873 Istanbul
Phone: (+90) 216 38 93 939
info@gardena-dost.com.tr

Ukraine / Україна

ТОВ «Хусарна Україна»
вул. Васильківська, 34,
офіс 204-г
03022, Київ
Tel: (+380) 044 498 39 02
info@gardena.ua

Uruguay

FELI SA
Entre Ríos 1083 CP 11800
Montevideo – Uruguay
Tel: (+598) 22 03 18 44
info@felisa.com.uy

Venezuela

Corporación Casa y Jardín C.A.
Av. Caroní, Edif. Trezmen, PB.
Colinas de Bello Monte,
1050 Caracas.
Tlf: (+58) 212 992 33 22
info@casayjardin.net.ve

1874-29.960.02/0113

© GARDENA
Manufacturing GmbH
D-89070 Ulm
http://www.gardena.com