

РУКОВОДСТВО ПО ЭКСПЛУАТАЦИИ

FUNAI

Future and air

КОНДИЦИОНЕР ВОЗДУХА
(СПЛИТ-СИСТЕМА БЫТОВАЯ)

SENSEI



Наружный блок

RAC-SN20HP.D03/U

RAC-SN25HP.D03/U

RAC-SN35HP.D03/U

RAC-SN55HP.D03/U

RAC-SN70HP.D03/U

Внутренний блок

RAC-SN20HP.D03/S

RAC-SN25HP.D03/S

RAC-SN35HP.D03/S

RAC-SN55HP.D03/S

RAC-SN70HP.D03/S

Уважаемый покупатель!

Поздравляем вас с покупкой и благодарим за удачный выбор кондиционера воздуха марки FUNAI.

Перед началом эксплуатации прибора просим вас внимательно ознакомиться с руководством по эксплуатации.

СОДЕРЖАНИЕ

1. Назначение прибора	2
2. Правила безопасной эксплуатации	2
3. Устройство прибора.	3
4. Общие требования к установке	4
5. Описание пульта дистанционного управления	8
6. Управление прибором.	11
7. Уход и техническое обслуживание.	16
8. Устранение неполадок	17
9. Условия эксплуатации.	18
10. Транспортировка и хранение	18
11. Срок эксплуатации.	19
12. Утилизация.	19
13. Сертификация	19
14. Технические характеристики.	20
15. Комплектация.	21
16. Дата изготовления	21
Гарантийный талон	23

1 НАЗНАЧЕНИЕ ПРИБОРА

Кондиционер бытовой с наружным и внутренним блоком (сплит-система) предназначен для поддержания оптимальной температуры воздуха в жилых помещениях.

Кондиционер осуществляет охлаждение, осушение, нагрев, вентиляцию и очистку воздуха от пыли.

2 ПРАВИЛА БЕЗОПАСНОЙ ЭКСПЛУАТАЦИИ

НЕСОБЛЮДЕНИЕ ДАННЫХ ТРЕБОВАНИЙ МОЖЕТ ПРИВЕСТИ К ТЯЖЕЛОЙ ТРАВМЕ, ЛЕТАЛЬНОМУ ИСХОДУ ИЛИ ПОВРЕЖДЕНИЮ ОБОРУДОВАНИЯ!

1. Прочитайте данное руководство эксплуатации перед началом использования кондиционера и строго следуйте всем указанным в нем инструкциям.
2. Монтаж кондиционера необходимо осуществлять только силами квалифицированных специалистов официального дилера.
3. Ремонт кондиционера необходимо осуществлять только силами квалифицированных специалистов авторизованного сервисного центра.
4. Перед установкой необходимо убедиться, что параметры местной электрической сети соответствуют параметрам, указанным на табличке с техническими данными прибора.
5. Использовать кондиционер допускается только по назначению, указанному в данной инструкции.
6. Нарращивание кабеля питания не допускается, т. к. это может привести к перегреву и пожару.
7. Все электрические кабели и розетки должны соответствовать техническим характеристикам прибора и электрической сети.
8. При длительном простое кондиционера необходимо отключать кабель электропитания.
9. Используйте кондиционер только по назначению, указанному в данной инструкции.
10. Запрещено устанавливать кондиционер вблизи источников тепла.
11. Кондиционер должен быть надежно заземлен.
12. Запрещена установка кондиционера в местах возможного скопления легко воспламеняющихся газов и помещениях с повышенной влажностью (ванные комнаты, зимние сады).
13. Запрещена установка наружного блока в местах возможного попадания на него соленой морской воды во избежание сильной коррозии кондиционера.
14. Перед техническим обслуживанием питание кондиционера необходимо отключать.
15. Необходимо обеспечить свободное пространство в зоне воздухозабора и воздухоотдачи внутреннего и наружного блока. Перекрытие зон воздухозабора или воздухоотдачи может привести к падению производительности кондиционера, к его перегреву и выходу из строя.
16. Запрещено хранить бензин, другие летучие и другие легковоспламеняющиеся жидкости вблизи кондиционера.
17. Запрещено отключать кондиционер от электрической сети, вынимая вилку из розетки не выключив кондиционер кнопкой ВКЛ./ВЫКЛ. (POWER).
18. Не засовывайте посторонние предметы в воздухозаборные решетки кондиционера. Это опасно, т.к. вентилятор вращается с высокой скоростью.
19. Не охлаждайте и не нагревайте воздух в помещении очень сильно, если в нем находятся дети или инвалиды.
20. Кондиционер не дает притока свежего воздуха. Чаще проветривайте помещение, особенно если в помещении работают приборы на жидком топливе, которые снижают количество кислорода в воздухе.
21. Кондиционер не предназначен для использования лицами (включая детей) с ограниченными физическими способностями, недостатком опыта и знаний, пока они не получили инструкцию по использованию данного кондиционера от человека, который отвечает за их безопасность.
22. Дети не осознают опасности, которая может возникнуть при использовании электроприборов. Поэтому не разрешайте им использовать или играть прибором без вашего присмотра. Не оставляйте шнур питания в зоне досягаемости для детей, даже если электроприбор выключен.
23. Храните упаковочные материалы (картон, пластик и т.д.) в недоступном для детей месте, поскольку они могут представлять опасность для детей.

3 УСТРОЙСТВО ПРИБОРА

Внутренний блок

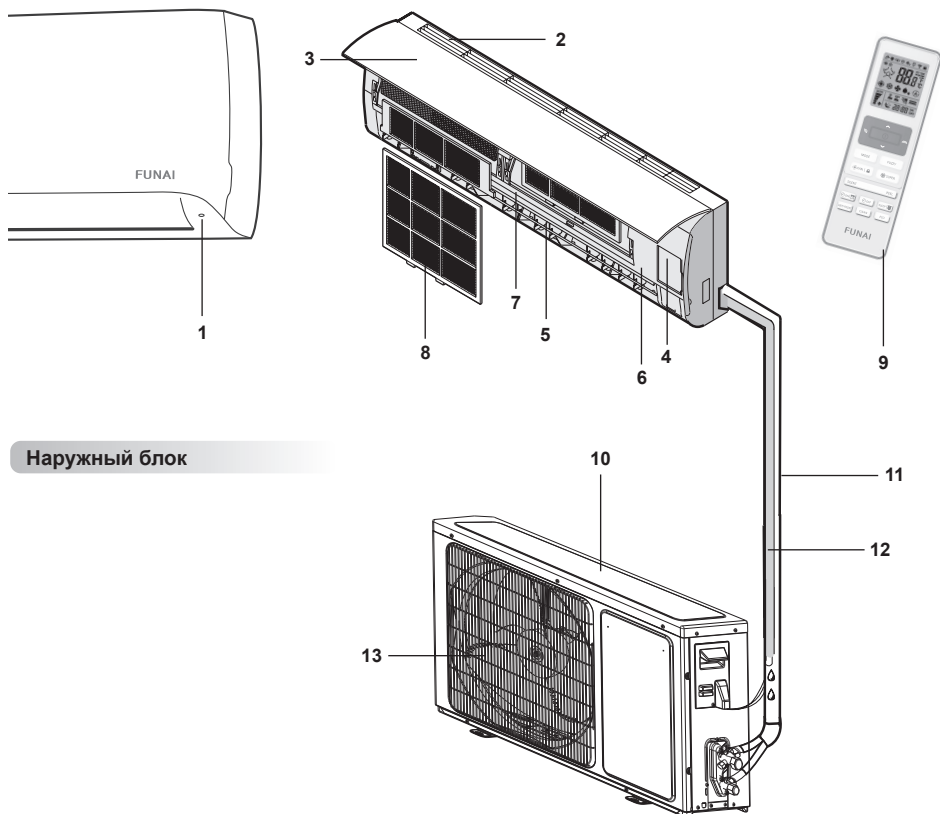

Наружный блок

1. Индикатор питания
2. Решетка воздухозабора
3. Передняя панель
4. Панель аварийного включения / выключения без пульта ДУ (включения / выключение кондиционера, сброс индикации загрязненного фильтра после замены фильтра)
5. Выход воздуха
6. Вертикальная регулировка жалюзи
7. Горизонтальная регулировка жалюзи
8. Воздушный фильтр
9. Пульт ДУ
10. Забор воздуха
11. Фреоновая трасса
12. Дренажная трубка
13. Воздуховыпускная решетка

Внешний вид кондиционера может отличаться от изображений, представленных в данной инструкции.

4 ОБЩИЕ ТРЕБОВАНИЯ К УСТАНОВКЕ



ВНИМАНИЕ!

Установка и обслуживание кондиционеров должны осуществляться квалифицированным персоналом.

МИНИМАЛЬНОЕ РАССТОЯНИЕ ДО ПРЕПЯТСТВИЙ

Расстояние от стены не менее 5 см

Расстояние от потолка не менее 20 см

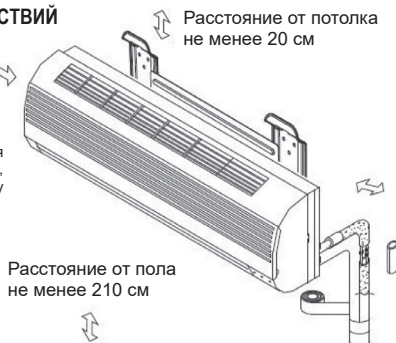

Расстояние от стены не менее 5 см

Расстояние от пола не менее 210 см

- Поверхность стены, на которой устанавливается внутренний блок, должна быть гладкой и ровной, конструкция стены должна выдерживать нагрузку не менее 60 кг.

Требования по установке внутренних блоков сплит-систем:

- Устанавливайте внутренний блок вдали от нагревательных приборов, источников пара или горючих газов.
- Выберите место, где ничего не будет препятствовать входящему и исходящему потокам воздуха из внутреннего блока.
- Убедитесь, что конденсат от внутреннего блока будет отводиться полностью и беспрепятственно. Также убедитесь в надёжности и герметичности всех соединений отвода конденсата. Проверьте, что все трубы надёжно теплоизолированы.
- Трубопровод отвода конденсата должен быть проложен с наклоном, обеспечивающим удаление конденсата самотеком (при условии, если не используются специализированные дренажные помпы, иначе следуйте рекомендациям в инструкции к дренажной помпе).
- Не устанавливайте внутренний блок над входом в помещение.
- Определите и запомните место прохождения скрытой проводки, чтобы не повредить её при монтаже.
- Минимальная длина трубопровода хладагента составляет 3 или 4 метра (в зависимости от модели кондиционера). Это ограничение необходимо для снижения вибрации и шума.
- При изменении длины трубопровода свыше номинальной (стандартной), скорректируйте количество хладагента в холодильном контуре в соответствии с рекомендациями.
- При установке внутреннего блока убедитесь, что соблюдаются требования по минимальным расстояниям до препятствий (см. рисунок).
- При установке внутреннего блока убедитесь, что монтажная пластина (панель) будет находиться в правильном положении.

Правильное положение монтажной панели

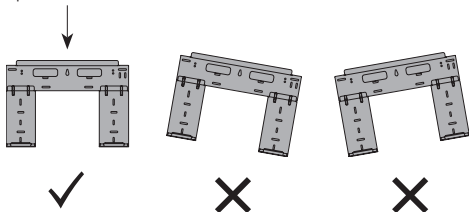

- Не прокладывайте дренажный трубопровод так, как изображено на рисунке:

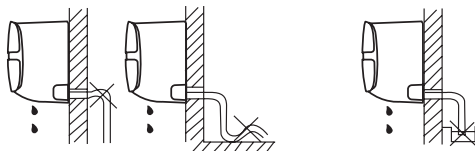

Не делайте подъёмов и петель

Не опускайте конец трубопровода в воду

Требования по установке наружных блоков сплит-систем:

- Если над наружным блоком установлен навес, защищающий от солнца или дождя, убедитесь, что он не препятствует теплообмену конденсатора наружного блока.
- Не помещайте животных или растения под входящим или исходящим воздушным потоком от наружного блока.
- Выбирайте место установки наружного блока учитывая его вес, а также чтобы шум и вибрация были минимальными.
- Выбирайте место установки так, чтобы тёплый воздух от кондиционера и шум его работы не мешали окружающим.
- Устанавливайте наружный блок вдали от нагревательных приборов, источников тепла, пара или горючих газов.
- Убедитесь, что после установки наружный блок будет находиться строго в вертикальном положении. Не допускается перекося наружного блока при его работе.
- Если наружный блок устанавливается на крышу, убедитесь, что перепад высоты между внутренним и наружным блоком не превышает максимально допустимого значения (зависит от модели кондиционера).
- Убедитесь, что длина трассы между внутренним и наружным блоком не превышает максимально допустимого значения (зависит от модели кондиционера).
- Убедитесь, что структура перекрытий/фасада и креплений выдержит вес оборудования.
- Если наружный блок устанавливается на крышу или стену/фасад здания в труднодоступном месте, это может затруднить последующее сервисное обслуживание.
- При установке наружного блока убедитесь, что соблюдаются требования по минимальным расстояниям до препятствий (см. рисунок):

МИНИМАЛЬНОЕ РАССТОЯНИЕ ДО ПРЕПЯТСТВИЙ

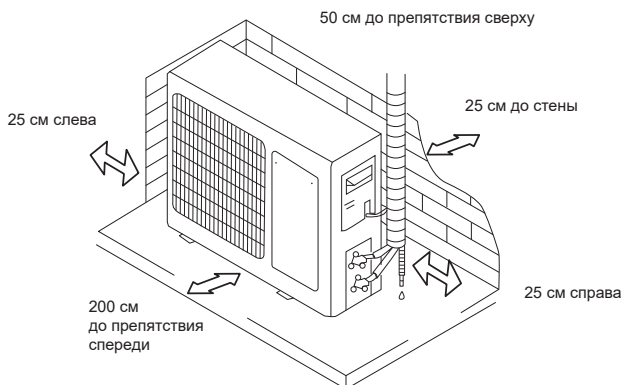

- В случае, если в месте установки возможны сильные порывы ветра (например, на побережье), убедитесь, что вентилятор вращается без затруднений, и блок расположен вдоль стены, или используйте заграждение от ветра (см. рисунок). По возможности устанавливайте наружный блок с подветренной стороны.

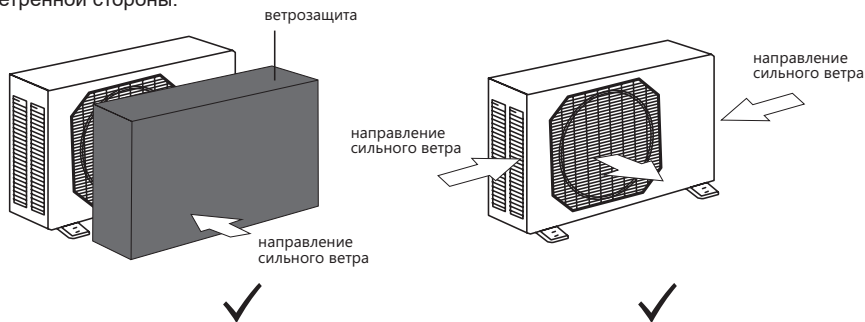

- Если наружный блок оснащён функцией теплового насоса, установите патрубок отвода конденсата наружного блока. По этому патрубку будет отводиться конденсат, образующийся при работе наружного блока в режиме нагрева.

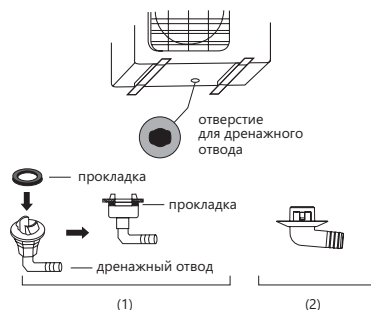

ПРИМЕЧАНИЕ

Изображение конструкции дренажного патрубка приведено для справки. Конструкция дренажного патрубка вашего кондиционера может отличаться (например, может отсутствовать резиновая прокладка)

ЗАПРЕЩАЕТСЯ УСТАНАВЛИВАТЬ НАРУЖНЫЕ БЛОКИ СПЛИТ-СИСТЕМ В СЛЕДУЮЩИХ МЕСТАХ:

- В местах, в которых присутствуют минеральные масла (или их пары), например, смазочные.
- В условиях морского климата с большим содержанием солей в воздухе (в зависимости от модели и вида антикоррозийной обработки наружного блока).
- В условиях присутствия вызывающих коррозию газов, например, сернистых.
- В условиях сильных колебаний напряжения в сети (на промышленных предприятиях).
- В автомобильном транспорте или на водном транспорте.
- В местах, где присутствуют сильные электромагнитные поля.
- В местах, где имеются горючие газы или материалы.
- В местах, где имеются пары кислот и щелочей, а также в других особых условиях.
- В местах, где в окружающем воздухе присутствует большое количество взвешенных механических частиц.
- В помещениях.

УСТАНОВОЧНЫЕ ДАННЫЕ ДЛЯ НАРУЖНЫХ БЛОКОВ:

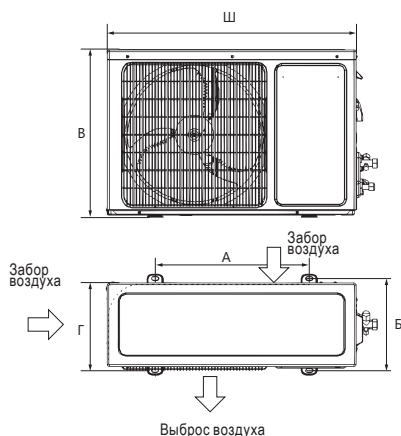

Модель кондиционера	Размеры наружного блока Ш×В×Г, мм	Размер А, мм	Размер Б, мм
RAC-SN20HP.D03/U RAC-SN25HP.D03/U	660×482×240	438	264
RAC-SN35HP.D03/U	715×482×240	443	264
RAC-SN55HP.D03/U	780×540×260	530	290
RAC-SN70HP.D03/U	860×667×310	542	341

ПРИМЕЧАНИЕ

Установочные размеры являются справочными и могут быть изменены без предварительного уведомления.

ПОДКЛЮЧЕНИЕ ЭЛЕКТРОПИТАНИЯ И ОСУЩЕСТВЛЕНИЕ МЕЖБЛОЧНЫХ СОЕДИНЕНИЙ

При подключении электропитания и межблочных соединений соблюдайте следующие требования:

- Оборудование должно иметь выделенную линию электропитания и отдельный автомат токовой защиты.
- Все контакты должны быть закреплены надёжно, резьбовые соединения должны быть затянуты. Протяните все резьбовые соединения, так как они могли ослабнуть от вибрации при транспортировке. Удалите все посторонние предметы и крепления, использовавшиеся при транспортировке.
- Электропитание соответствует спецификации данного оборудования.
- Мощность линии электропитания соответствует максимальной потребляемой мощности кондиционера.
- Убедитесь, что при пуске оборудования не происходит изменения параметров электросети

более чем на 10 % от номинального рабочего напряжения, указанного в спецификации оборудования.

- Убедитесь, что сечение кабеля соответствует спецификации оборудования.
- В сырых и влажных помещениях всегда используйте УЗО.
- Убедитесь, что исключена возможность возникновения проблем с электропитанием, т.к. они могут повлечь частые срабатывания реле, что приведёт к выходу из строя контактов, а также к неправильному функционированию защиты от перегрузки.
- Предусмотрите возможность одновременного отключения от источника питания всех питающих проводов.
- Подключение электропитания и осуществление межблочных соединений должны выполняться квалифицированным персоналом.

СХЕМЫ МЕЖБЛОЧНЫХ СОЕДИНЕНИЙ

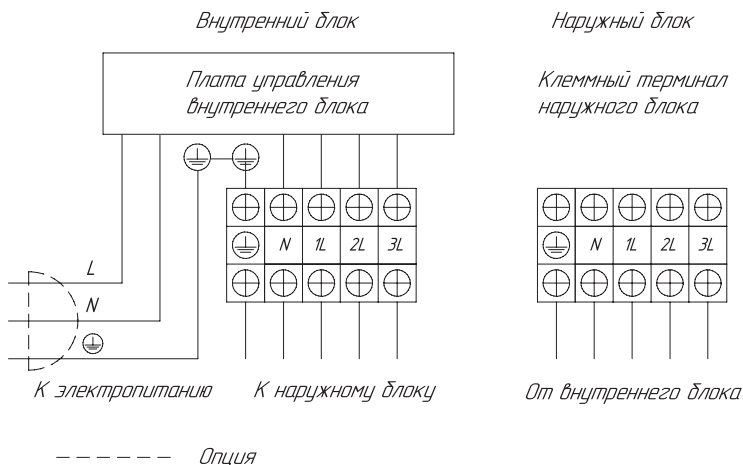

Параметры рекомендуемых к применению межблочных и силовых кабелей вы можете посмотреть в разделе «Технические характеристики».



ПРИМЕЧАНИЕ

Данные схемы приведены только для справки. Если схема подключений на вашем блоке отличается, для осуществления подключения воспользуйтесь схемой электроподключений, приведенной на вашем кондиционере.

ПРИМЕЧАНИЕ

Если на внутреннем и наружном блоке присутствуют отдельные кабели с собственными разъёмами, соедините их.

5 ОПИСАНИЕ ПУЛЬТА ДИСТАНЦИОННОГО УПРАВЛЕНИЯ

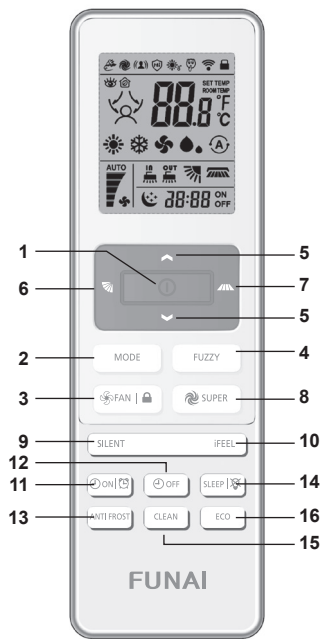

1. POWER

При нажатии кнопки прибор будет запущен, если подано питание или остановлен, если работает.

2. MODE

Установка 1 из 4 режимов работы (Охлаждение, Сушение, Вентиляция, Нагрев).

3. FAN /

Используется для выбора скорости вентилятора в следующей последовательности: режим "АВТО", высокая, средняя, низкая. Для блокировки/разблокировки прибора нажмите кнопку  и удерживайте примерно 5 секунд.

4. FUZZY

Установка интеллектуального режима работы (автоматический выбор режима работы в зависимости от температуры в помещении).

5. TEMP /

Используется для настройки температуры в комнате, настройки таймера, а также для установки реального времени.

 Регулировка положения горизонтальных жалюзи для установки необходимого направления воздушного потока (вверх/вниз).

 Регулировка положения вертикальных жалюзи для установки необходимого направления воздушного потока (влево/вправо).

8. SUPER

Используется для включения/выключения режима быстрого охлаждения/нагрева. В режиме быстрого охлаждения прибор работает на высокой скорости вентилятора, автоматически

устанавливается температура 16° С. В режиме быстрого нагрева скорость вращения вентилятора устанавливается на высокую скорость, а температура устанавливается на 30 °С.

9. SILENT (не используется в данной комплектации)

Включение/выключение бесшумного режима.

10. iFEEL

Включение/выключение функции iFEEL. В функции FEEL кондиционер работает в соответствии с данными температурного датчика в пульте управления, вместо датчика в самом кондиционере. Для включения/выключения функции нажмите и удерживайте кнопку iFEEL в течение примерно 5 секунд.

11. TIMER ON / CLOCK

Установка таймера на включение кондиционера.

Установка текущего времени.

12. TIMER OFF

Установка таймера на выключение кондиционера.

13. ANTI FROST (не используется в данной комплектации)

Установка функции антизамерзания (целевая температура нагрева +8 °С).

14. SLEEP / DIMMER

Используется для включения/выключения режима "SLEEP" (сон). Для включения/отключения подсветки внутреннего блока.

15. CLEAN

Используется для включения/выключения режима Clean (в данной комплектации не активна).

16. ECO

Установка экономичного режима.

ИНДИКАЦИЯ НА ДИСПЛЕЕ

	Режим «Охлаждение»		Режим «Осушение»		Режим «Вентиляция»		Режим «Нагрев»
	ANTI FROST*		Автоматическая скорость вентилятора		3 скорость вентилятора		Не используется в данной модели
	2 скорость вентилятора		Не используется в данной модели		1 скорость вентилятора		Ночной режим 1
	Ночной режим 2		Ночной режим 3		Ночной режим 4		Режим «FUZZY» (интеллектуальный режим)
	Бесшумный режим 1 скорость вентилятора*		Режим экономии электроэнергии		Режим «Super»		Функция «Блокировка»
	Индикатор передачи сигнала		Функция «IFeel»		Температура воздуха		Индикатор включения / выключения таймера
	Индикатор функции «SMART eye»*		Индикатор качания / положения горизонтальной воздушной заслонки		Индикатор качания / положения вертикальной воздушной заслонки		Направление воздушного потока на человека*
	Направление воздушного потока от человека*		Индикатор функции «Fresh»*		Режим «Clean»*		Режим «Clean»*
	Индикатор функции «HI-NANO»*						

* Не используется в данной серии

КАК ВСТАВИТЬ БАТАРЕЙКИ

1. Снимите крышку отсека для батареек в указанном направлении
2. Вставьте новые батарейки. Убедитесь в том, что полярность батареек («+» и «-») соблюдена верно.
3. Установите крышку отсека для батареек в исходное положение.

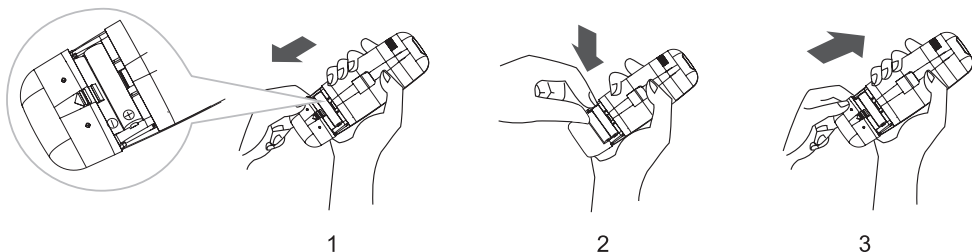

ПРИМЕЧАНИЕ

Используйте только батарейки типа LR-03 AAA («мизинчиковые»), 1,5 В. Не используйте перезаряжаемые аккумуляторные батарейки. Заменяйте батарейки на новые такого же типа сразу же, как свечение дисплея станет более тусклым.

ХРАНЕНИЕ И СОВЕТЫ ПО ИСПОЛЬЗОВАНИЮ ПУЛЬТА ДУ

Пульт ДУ может быть закреплен на стену при помощи держателя.

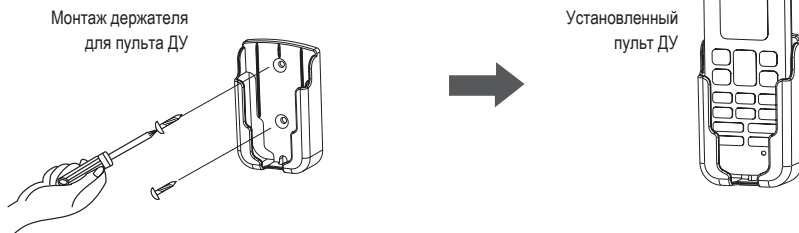

ПРИМЕЧАНИЕ

Форма держателя пульта ДУ может отличаться от выбранной вами.

Для включения кондиционера, направьте пульт ДУ на приемник сигнала. Пульт ДУ будет управлять кондиционером, передавая сигнал на внутренний блок, если расстояние между ними не будет превышать 7 м.

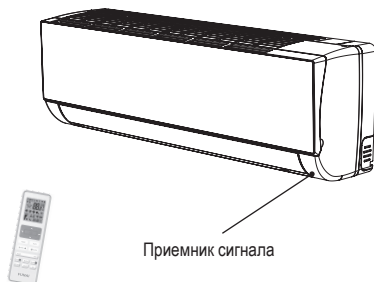

ВНИМАНИЕ!

Для надлежащей передачи сигнала между пультом ДУ и внутренним блоком, приемник сигнала на внутреннем блоке необходимо располагать как можно дальше от следующих предметов:

- Прямой солнечный свет или другие сильные источники света или тепла
- Экраны телевизора с плоской панелью или другие приборы, которые могут взаимодействовать с пультом ДУ
- Дополнительно, кондиционер не будет работать, если шторы, двери или другие предметы или материалы блокируют сигнал от пульта ДУ к внутреннему блоку.

6 УПРАВЛЕНИЕ ПРИБОРОМ

НАЧАЛО РАБОТЫ

Нажмите кнопку **ⓘ** для включения или выключения прибора.

На экране внутреннего блока загорится индикатор работы кондиционера.

ВЫБОР РЕЖИМЫ РАБОТЫ

Для выбора режима нажмите кнопку **MODE**

Режимы будут меняться в следующем порядке: Охлаждение → Сушение → Вентиляция → Нагрев



Переключение между режимами кондиционера занимает определенное время. При включении кондиционера на режим нагрева, кондиционер тратит от 2 до 5 минут на разогрев теплообменника, после чего подует теплый воздух.

ВЫБОР СКОРОСТИ ВЕНТИЛЯТОРА

Последовательно нажимайте на кнопку **FAN | 🔒**

Скорость вращения будет меняться в следующем порядке: Авто → Высокая → Средняя → Низкая

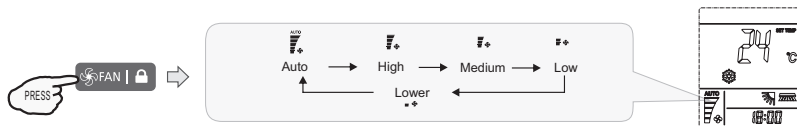

ⓘ В режиме FAN (Вентиляция), скорость AUTO не доступна. В режиме DRY (Сушение) скорость вращения вентилятора устанавливается автоматически, и кнопка FAN не используется.

ЛОК (БЛОКИРОВКА КНОПОК)

Для блокировки кнопок нажмите и удерживайте 5 секунд кнопку **🔒**.

На дисплее отобразится значок блокировки кнопок.

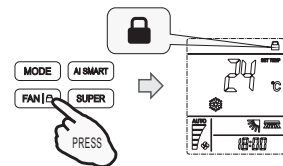

РЕЖИМ FUZZY (ИНТЕЛЛЕКТУАЛЬНЫЙ РЕЖИМ)

Для активации режима нажмите кнопку **FUZZY**

В режиме FUZZY вы можете менять температуру в диапазоне -7 до +7 °С, если вам некомфортно.

ⓘ Не доступно в режиме «SUPER» и «ECO».

Для выхода из режима FUZZY нажмите кнопку **MODE**

УСТАНОВКА ТЕМПЕРАТУРЫ

Нажмите на кнопку один раз  температура повышается на 1 °С. Нажмите на кнопку один раз  температура снижается на 1 °С.

Диапазон устанавливаемых температур



Нагрев / Охлаждение	16...30 °С
Осушение	-7...7 °С
Вентиляция	Невозможно установить

i В режиме осушения можно увеличить или уменьшить температуру до 7 °С если вам не комфортно.

УПРАВЛЕНИЕ ВОЗДУШНЫМ ПОТОКОМ



Вертикальное и горизонтальное направление воздушного потока устанавливается под определенным углом в соответствии с режимом, который установлен на приборе. В зависимости от выбранного режима вертикальные и горизонтальные жалюзи могут менять свое положение для обеспечения оптимальной работы кондиционера.

Режим	Направление воздушного потока
COOLING (Охлаждение) DRY (Осушение)	Горизонтальное
HEATING (Нагрев) FAN ONLY (Вентиляция)	Вертикальное (вниз)



Направление воздушного потока также можно регулировать в соответствии с вашими требованиями, нажимая кнопки   на пульте дистанционного управления.



КОНТРОЛЬ ГОРИЗОНТАЛЬНЫХ ВОЗДУШНЫХ ЖАЛЮЗИ (С ПУЛЬТА ДУ)

Пульт ДУ позволяет установить различные углы подачи воздушного потока (вверх-вниз) или установить конкретное положение воздушной заслонки. Нажмите  1 раз. Горизонтальные жалюзи начнут поворачиваться вверх и вниз автоматически. Нажмите  еще раз. Жалюзи установятся под выбранным углом.

КОНТРОЛЬ ВЕРТИКАЛЬНЫХ ВОЗДУШНЫХ ЖАЛЮЗИ (С ПУЛЬТА ДУ)

Пульт ДУ позволяет установить различные углы подачи воздушного потока (влево-вправо) или установить конкретное положение воздушной заслонки. Нажмите  . Горизонтальные жалюзи начнут поворачиваться влево-вправо автоматически. Нажмите  еще раз. Жалюзи установятся под выбранным углом.

i Не поворачивайте вертикальные жалюзи самостоятельно, это может привести к поломке и нарушению их работы. Если это произошло, сначала выключите сам прибор с помощью кнопки , отключите его от электропитания, затем подключите снова.

Не рекомендуется оставлять жалюзи опущенными надолго в режиме охлаждения или осушения, чтобы предотвратить образование конденсата.

РЕЖИМ SUPER

Режим SUPER предназначен для быстрого охлаждения или быстрого нагрева помещения (только тогда, когда прибор включен). В этом режиме вы можете установить направление воздушного потока или таймер.

Нажмите кнопку  в режиме охлаждения, осушения, вентиляции.

Установленная температура автоматически снижается до 16 °С. Скорость вентилятора максимальная.

Нажмите кнопку  в режиме нагрева.

Установленная температура автоматически повышается до 30 °С. Скорость вентилятора изменяется на «AUTO».

Для отмены нажмите кнопку SUPER, MODE, FAN,  или SLEEP, экран вернется в обычный режим. Режим SUPER будет отменен.

Прибор будет работать в режиме SUPER в течение максимум 15 минут, после чего автоматически перейдет к работе в предыдущем режиме.

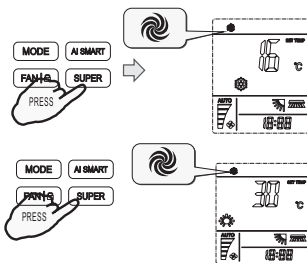

SILENT (БЕСШУМНЫЙ РЕЖИМ)*

В этом режиме кондиционер работает с низким уровнем шума вследствие пониженной частоты компрессора и низкой скорости вращения вентилятора.

Нажатие кнопки SILENT активирует бесшумный режим.



Нажатие кнопок MODE, FAN, FUZZY, SUPER или  отменяет БЕСШУМНЫЙ РЕЖИМ.

ФУНКЦИЯ iFEEL

Для активации функции нажмите кнопку .

В этой функции работает датчик температуры, встроенный в пульт ДУ. Он определяет температуру окружающей среды, передает сигнал на внутренний блок кондиционера, а тот, в свою очередь, регулирует рабочую температуру, чтобы обеспечить вам максимальный комфорт.

При использовании функции iFEEL держите пульт там, откуда он сможет беспрепятственно передавать ИК-сигнал на внутренний блок кондиционера.

Внимание! При использовании функции iFEEL на дисплее пульта ДУ отображается комнатная, а не установочная температура (сопровождающаяся надписью «ROOM TEMP», рядом с отображением температуры). Для просмотра текущей установки или ее изменения, нажмите кнопку  или .

Отображение установленной температуры сопровождается надписью «SET TEMP» рядом со значением температуры.

Для выключения функции удерживайте кнопку  в течение 5 секунд.

УСТАНОВКА ТАЙМЕРА (TIMER)



Установка ТАЙМЕРА на включение

1. Нажмите кнопку , на дисплее появятся цифры «12:00».



2. Нажимайте кнопки  и  1 раз — для установки времени с шагом 1 минута.

Удерживайте кнопки  и  в течение 1,5 секунд для установки времени с шагом в 10 минут.

Удерживайте кнопки  и  длительно для установки времени с шагом в 1 час.

* Не используется в данной серии



3. Когда желаемое время отобразится на дисплее, нажмите кнопку  чтобы зафиксировать значение.
4. После установки значение времени будет отображаться на дисплее еще 5 секунд, после чего будет установлено значение текущего времени.

Для отмены таймера нажмите на кнопку . Индикатор «ON» исчезнет, режим включения по таймеру будет отменен.

Время выключения кондиционера по таймеру можно аналогично установить с помощью кнопки .

КНОПКА CLOCK

Настройка текущего времени

1. Удерживайте кнопку  в течение 5 секунд.
2. Кнопками + и - установите время. Одно нажатие добавляет или уменьшает время на 1 минуту. Зажимая кнопку на полторы секунды можно добавить или уменьшить время на 10 минут. Зажимая кнопку дольше, чем на полторы секунды можно прибавлять или убавлять время по 1 часу. Нажмите кнопку  еще раз. Текущее время будет установлено.

ФУНКЦИЯ ANTI FROST (не используется в данной серии)

Для активации нажмите кнопку ANTI FROST в течение 5 секунд, в режиме нагрева.

В этом режиме скорость вращения вентилятора устанавливается автоматически.

Если вы нажмете любую кнопку (кроме    ) , то выйдете из функции ANTI FROST. Далее погаснет символ  и функция будет отключена.

- i** В данной функции температура по умолчанию равна 8 °С. Функция может быть выбрана только тогда, когда кондиционер работает в режиме нагрева.

SLEEP (НОЧНОЙ РЕЖИМ)

Ночной режим может быть активирован в режимах охлаждения, нагрева или осушения. Этот режим позволяет создать вам более комфортную обстановку для сна.

- Прибор автоматически отключится после 8 часов работы в данном режиме.
- Скорость вращения вентилятора устанавливается минимальной.

Для активации режима нажмите кнопку SLEEP.

Режимы меняются в следующей последовательности:

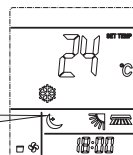

НОЧНОЙ РЕЖИМ 1

- Установленная температура повышается на 2 °С, если прибор непрерывно работает в режиме охлаждения в течение 2 часов, и далее остается постоянной.
- Установленная температура понижается на 2 °С, если прибор непрерывно работает в режиме нагрева в течение 2 часов, и далее остается постоянной.

НОЧНОЙ РЕЖИМ 2

- Установленная температура повышается на 2 °С, если прибор непрерывно работает в режиме охлаждения в течение 2 часов, далее понижается на 1 °С спустя 6 часов, затем еще раз понижается на 1 °С спустя 7 часов.
- Установленная температура понижается на 2 °С, если прибор непрерывно работает в режиме нагрева в течение 2 часов, далее понижается на 1 °С спустя 6 часов, затем еще раз понижается на 1 °С спустя 7 часов.

НОЧНОЙ РЕЖИМ 3

- Установленная температура повышается на 1 °С, если прибор непрерывно работает в режиме охлаждения в течение 1 часа, далее повышается на 2 °С спустя 2 часа, затем понижается на 1 °С спустя 7 часов.
- Установленная температура понижается на 2 °С, если прибор непрерывно работает в режиме нагрева в течение 1 часа, далее понижается на 2 °С спустя 2 часа, затем повышается на 2 °С спустя 7 часов.

НОЧНОЙ РЕЖИМ 4

- Установленная температура остается неизменной.

Нажмите кнопки SUPER, FUZZY,  или FAN для отключения режима SLEEP.

Нажатием кнопки SLEEP 4 раза или выбором других режимов (SUPER, FUZZY, FAN) вы можете отключить ночной режим.

DIMMER (ПОДСВЕТКА ДИСПЛЕЯ ВНУТРЕННЕГО БЛОКА)

Для включения/отключения подсветки дисплея внутреннего блока нажмите на кнопку



CLEAN*

Используется для включения/выключения режима очистки CLEAN

ECO (ЭКОНОМИЧНЫЙ РЕЖИМ)

Для активации режима нажмите кнопку ECO.

В этом режиме кондиционер поможет вам сберечь электроэнергию, потребляя ее меньше.

-  Режим ECO недоступен в режимах SUPER и FUZZY. Нажмите любую из кнопок , MODE, , , FAN, SLEEP, SILENT, ECO для выхода из режима ECO.

* Не используется в данной серии

ОЧИСТКА ПЕРЕДНЕЙ ПАНЕЛИ

1. Отключите прибор с помощью пульта ДУ.
2. Снимите панель, зафиксировав ее в верхнем положении и потянув на себя.
3. Протрите панель сухой мягкой тряпкой.
При сильных загрязнениях промойте теплой (до 40 °C) водой.
4. Запрещается использование абразивных чистящих средств, растворителей, бензина.
5. Не лейте и не брызгайте воду непосредственно на внутренний блок прибора. Это крайне опасно.
6. Установите и закройте панель.

ОЧИСТКА И ЗАМЕНА ВОЗДУШНЫХ ФИЛЬТРОВ

1. Воздушные фильтры необходимо очищать каждые 100 часов работы.
2. Отключите прибор, откройте панель.
3. Аккуратно потяните за рычаг фильтра.
4. Извлеките фильтр.
5. Прочистите фильтр
6. Аккуратно установите его обратно во внутренний блок.
7. При необходимости промойте фильтр теплой водой. После этого его необходимо просушить (избегая воздействия прямых солнечных лучей).
8. В комплекте с кондиционером поставляются 4 фильтра SMART ION, которые позволяют дополнительно очищать воздух. Замену такого фильтра необходимо осуществлять не реже 1 раза в 12 месяцев в зависимости от загрязненности воздуха.

ОБЩИЕ РЕКОМЕНДАЦИИ

1. Перед очисткой блока убедитесь, что он выключен, а шнур питания отключен от электросети.
2. Если прибор работает в загрязненном помещении, прочищайте фильтры каждые 3 недели.
3. Если внутренний блок установлен менее чем в 30 см от потолка, и кондиционер эксплуатируется активно, проводите чистку не реже чем 2 раза в неделю.
4. Не прикасайтесь к алюминиевым ребрам теплообменника во внутреннем блоке, чтобы избежать травм.

8 УСТРАНЕНИЕ НЕПОЛАДОК

Описанные ситуации не всегда являются признаками поломки прибора. Рекомендуется воспользоваться нижеследующими рекомендациями перед обращением в Сервисный центр.

ПРОБЛЕМА	ВОЗМОЖНЫЕ ПРИЧИНЫ И ПУТИ РЕШЕНИЯ
Прибор не работает	Подождите 3 минуты и снова попробуйте включить прибор. Возможно отключение вызвано срабатыванием защитного устройства. Проверьте, исправны ли и не разряжены аккумуляторы в пульте ДУ. Проверьте подключение прибора к электросети.
Нет подачи теплого / холодного воздуха (в зависимости от режима)	Проверьте, не загрязнился ли фильтр. Проверьте, не перекрыты ли отверстия воздухозабора и воздухораздачи. Проверьте, корректно ли установлена температура воздуха на пульте ДУ. Проверьте, закрыты ли окна и двери.
Задержка при переключении режима работы	Смена режимов может занимать до 3-х минут.
При эксплуатации слышен звук льющейся воды	Звук может быть вызван движением хладагента и не является признаком неисправности. Также такой звук может возникать при режиме размораживания наружного блока (при работе в режиме нагрева).
При эксплуатации слышно потрескивание	Звук может возникать вследствие изменения температуры корпуса компрессора.
Образуется конденсат в виде тумана	Возникает при сочетании снижения температуры воздуха и высокой влажности.
Постоянно горит индикатор компрессора, внутренний вентилятор не работает	Режим работы компрессора был переключен с нагрева на охлаждение. Индикатор погаснет в течение 10 минут, и прибор продолжит работать в режиме нагрева.
Ошибка 13: срабатывание устройства защиты в результате повышенной температуры в линии нагнетания компрессора	Недостаточная заправка хладагента в системе или неисправен датчик температуры в линии нагнетания компрессора. Необходимо обратиться в авторизованный сервисный центр.
Ошибка 15: Срабатывание устройства защиты в результате повышенной температуры в линии нагнетания компрессора	Недостаточная заправка хладагента в системе или разомкнута цепь датчика температуры в линии нагнетания компрессора. Необходимо обратиться в авторизованный сервисный центр.

КОДЫ ОШИБОК

Название ошибки	Код ошибки
Норма	0
Ошибка связи дисплея и платы управления внутреннего блока	EA
Защита по перегреву теплообменника внутреннего блока	E2
Неисправность двигателя вентилятора внутреннего блока (для некоторых моделей)	E4
Ошибка датчика температуры теплообменника наружного блока	1
Ошибка датчика температуры внутреннего блока (воздушного)	33
Ошибка датчика температуры внутреннего блока (трубного)	34
Ошибка ЭСППЗУ (EEPROM) внутреннего блока	38
Неисправность электродвигателя вентилятора внутреннего блока	39
Ошибка при переходе через ноль во время работы	41
Защита по переохлаждению теплообменника внутреннего блока	42
Защита по перегреву теплообменника внутреннего блока	43

Внимание! Для определения кода ошибки, 10 раз нажмите кнопку «Sleep» на пульте ДУ.

ПРИМЕЧАНИЕ

Коды ошибок приведены для справки и могут быть изменены без предварительного уведомления.

9 УСЛОВИЯ ЭКСПЛУАТАЦИИ

ДИАПАЗОН РАБОЧИХ ТЕМПЕРАТУР

При достижении указанных ниже температур прибор может быть автоматически отключен автоматом защиты:

РЕЖИМ ОТОПЛЕНИЯ	Наружная температура воздуха выше +24 °C
	Наружная температура ниже -10 °C
	Температура воздуха в помещении выше +7...+30 °C
РЕЖИМ ОХЛАЖДЕНИЯ	Наружная температура воздуха выше +43 °C
	Наружная температура ниже 0 °C
	Температура воздуха в помещении ниже +16...+32 °C
РЕЖИМ ОСУШЕНИЯ	Температура воздуха в помещении ниже +16...+32 °C

ЗАЩИТНОЕ УСТРОЙСТВО

- При срабатывании защитного устройства возобновление работы прибора возможно не ранее чем через 3 минуты. Для включения воспользуйтесь кнопкой ON/OFF.
- При подключении к электросети кондиционер начинает работу не ранее чем через 20 сек.
- При отключении вследствие срабатывания защитного устройства все настройки таймера сбрасываются.

РАБОТА В РЕЖИМЕ НАГРЕВА

После включения режима нагрева, теплый воздух начнет поступать в помещение не ранее чем через 2-5 минут. Также в этом режиме время от времени активируется режим размораживания наружного блока. Это занимает в среднем 2-5 минут. Во время размораживания работа вентиляторов внутреннего блока останавливается.

10 ТРАНСПОРТИРОВКА И ХРАНЕНИЕ

1. Кондиционеры надлежит транспортировать и хранить только в упакованном виде во избежание их повреждений. Упакованные кондиционеры допускается транспортировать любым видом крытого транспорта. Транспортирование и хранение прибора должно соответствовать указаниям манипуляционных знаков на упаковке.
2. Соблюдайте осторожность при распаковке кондиционера.
3. Рекомендуется привлекать к транспортировке двух или более людей либо использовать вилочный погрузчик;
4. Помещение для хранения кондиционера должно соответствовать следующим требованиям:
 - a. Сухое и хорошо проветриваемое;
 - b. Температура воздуха: -30...+50 °C;
 - c. Влажность воздуха: 15–85%, без конденсата.
5. При транспортировке и хранении запрещается бросать прибор, подвергать его излишней вибрации или ударам о другие предметы.

11 СРОК ЭКСПЛУАТАЦИИ

Срок службы кондиционера воздуха составляет 10 лет.

12 УТИЛИЗАЦИЯ

По истечению срока службы прибор должен подвергаться утилизации в соответствии с нормами, правилами и способами, действующими в месте утилизации. Не выбрасывайте прибор вместе с бытовыми отходами. По истечению срока службы прибора сдавайте его в пункт сбора для утилизации, если это предусмотрено нормами и правилами вашего региона. Это поможет избежать возможных последствий на окружающую среду и здоровье человека, а также будет способствовать повторному использованию компонентов изделия. Информацию о том, где и как можно утилизировать прибор, можно получить от местных органов власти.

Разряженные батарейки, которые были использованы в пульте дистанционного управления, также подлежат утилизации согласно местному законодательству.



13 СЕРТИФИКАЦИЯ

Товар соответствует требованиям:

ТР ТС 004/2011 «О безопасности низковольтного оборудования».

ТР ТС 020/2011 «Электромагнитная совместимость технических средств».

ТР ЕАЭС 037/2016 «Об ограничении применения опасных веществ в изделиях электротехники и радиоэлектроники».

Изготовитель:

Hisense International Co., Ltd.

No. 218 Qianwangang Road, Qingdao Economic & Technological Development Zone, P.R. China.

Хайсенс Интернешнл Ко., Лтд.

No. 218 Цяньванган Роуд, Циндао Экономик & Текнолоджикал Дивелопмент зоун, Китай.

Импортер в РФ:

ООО «Компания БИС». Россия, 119180, Москва, ул. Б. Полянка, д. 2, стр. 2, пом./комн. I/8.

Тел.: +7 495 150-50-05. E-mail: climate@breez.ru

Страна происхождения - Китай



14 ТЕХНИЧЕСКИЕ ХАРАКТЕРИСТИКИ

Параметр / Серия	SENSEI				
Модель, комплект	RAC-SN20HP.D03	RAC-SN25HP.D03	RAC-SN35HP.D03	RAC-SN55HP.D03	RAC-SN70HP.D03
Модель, внутренний блок	RAC-SN20HP.D03/S	RAC-SN25HP.D03/S	RAC-SN35HP.D03/S	RAC-SN55HP.D03/S	RAC-SN70HP.D03/S
Модель, наружный блок	RAC-SN20HP.D03/U	RAC-SN25HP.D03/U	RAC-SN35HP.D03/U	RAC-SN55HP.D03/U	RAC-SN70HP.D03/U
Электропитание, В/Гц/Ф	220-240/50/1				
Холодопроизводительность, кВт	2,05	2,50	3,40	5,50	6,95
Теплопроизводительность, кВт	2,15	2,60	3,45	5,65	7,07
Номинальный ток (охлажд./нагрев), А	2,87 / 2,56	3,50 / 3,10	4,61 / 4,11	7,74 / 6,73	9,72 / 8,51
Номинальная мощность (охлажд./нагрев), Вт	631 / 589	769 / 712	1015 / 945	1703 / 1548	2138 / 1958
Коэффициент EER / Класс энергоэффективности (охлажд.)	3,25 / А	3,25 / А	3,35 / А	3,23 / А	3,25 / А
Коэффициент COP / Класс энергоэффективности (нагрев)	3,65 / А	3,65 / А	3,65 / А	3,65 / А	3,61 / А
Расход воздуха внутр. блока, м³/ч	340/420/500/550	340/420/550/580	340/420/550/615	565/770/950/1040	730/795/950/1040
Уровень шума внутр. блока, дБ(А)	21/26/31/34	21/26/34/36	21/26/34/38	25/34/42/46	33/36/43/47
Уровень шума наруж. блока, дБ(А)	46	47	49	50	51
Тип хладагента	R410a				
Заводская заправка, кг	0,52	0,53	0,69	1,22	1,14
Дозаправка (свесье номинальной длины труб), г/м	20	20	20	20	20
Размеры внутреннего блока (ШхВхГ), мм	790x255x200	790x255x200	790x255x200	890x300x220	890x300x220
Размеры внутреннего блока в упаковке (ШхВхГ), мм	850x255x325	850x255x325	850x255x325	960x300x365	960x300x365
Размеры наружного блока (ШхВхГ), мм	660x482x240	660x482x240	715x482x240	780x540x260	860x667x310
Размеры наружного блока в упаковке (ШхВхГ), мм	780x530x315	780x530x315	850x530x315	910x600x360	995x720x420
Вес нетто/брутто внутреннего блока, кг	6,7 / 8,2	6,7 / 8,2	7,5 / 9,0	10,0 / 12,0	10,0 / 12,0
Вес нетто / брутто наружного блока, кг	21,5 / 23,5	22,0 / 24,5	26,0 / 28,5	36,5 / 39,5	45,0 / 49,0
Максимальная длина труб, м	15	15	15	20	20
Максимальный перепад по высоте между внутренним и наружным блоками, м	8	8	8	10	10
Минимальная длина труб, м	3	3	3	3	3
Номинальная длина труб, м	5	5	5	5	5
Диаметр дренажа, мм	16	16	16	16	16
Диаметр жидкостной трубы, мм (дюйм)	6,35 (1/4")	6,35 (1/4")	6,35 (1/4")	6,35 (1/4")	6,35 (1/4")
Диаметр газовой трубы, мм (дюйм)	9,53 (3/8")	9,53 (3/8")	12,7 (1/2")	12,7 (1/2")	15,88 (5/8")
Сторона подключения электропитания	Внутренний блок	Внутренний блок	Внутренний блок	Внутренний блок	Внутренний блок
Межблочный кабель, мм²*	5*1,5	5*1,5	5*2,5	5*2,5	5*2,5
Силовой кабель, мм²*	3*1,5	3*1,5	3*2,5	3*2,5	3*1,5
Автомат защиты, А*	10	10	16	16	20
Максимальная потребляемая мощность, кВт	0,85	1,10	1,40	2,30	3,10
Максимальный потребляемый ток, А	4,3	5,1	7,3	12,0	17,0
Пусковой ток, А	13,3	15,0	19,2	41,0	60,0
Степень защиты, внутренний блок / наружный блок	IPX0 / IPX4				
Класс электрозащиты, внутренний блок / наружный блок	I класс / I класс				

* Приведены рекомендуемые сечения кабелей и автомата защиты. Вы можете самостоятельно подобрать кабель и автомат защиты после консультации с сертифицированным электриком или подобрать кабель и автомат защиты для ваших условий по ПУЭ. Межблочный кабель не входит в комплект поставок сплит-систем, докупается отдельно.

15 КОМПЛЕКТАЦИЯ

- Монтажная пластина для крепления внутреннего блока на стену – 1 шт.
- Пульт ДУ – 1 шт.
- Держатель пульта ДУ – 1 шт.
- Руководство пользователя с гарантийным талоном – 1 шт.
- Дополнительные фильтры – 4 шт.
- Виброопоры для наружного блока – 4 шт.
- Подставка для фиксации блока во время монтажа.

16 ДАТА ИЗГОТОВЛЕНИЯ

Дата изготовления указана на стикере, размещенном на корпусе прибора.

Настоящий документ не ограничивает определенные законом права потребителей, но дополняет и уточняет оговоренные законом обязательства, предлагающие соглашение Сторон, либо договор.

Благодарим вас за то, что вы отдали предпочтение оборудованию FUNAI. Вы сделали правильный выбор в пользу качественной техники.

Убедительно просим вас во избежание недоразумений до установки/эксплуатации изделия внимательно изучить его инструкцию по эксплуатации.

В конструкцию, комплектацию или технологию изготовления изделия с целью улучшения его технических характеристик могут быть внесены изменения. Такие изменения вносятся без предварительного уведомления Покупателя и не влекут обязательств по изменению/улучшению ранее выпущенных изделий.

Внешний вид и комплектность изделия

Тщательно проверьте внешний вид изделия и его комплектность, все претензии по внешнему виду и комплектности предъявляйте Продавцу в момент покупки изделия.

Гарантийный срок

Гарантийный срок составляет **2 ГОДА + 2 ГОДА ДОПОЛНИТЕЛЬНОГО БЕСПЛАТНОГО СЕРВИСНОГО ОБСЛУЖИВАНИЯ** с предоставлением бесплатных запасных частей.

Гарантийное обслуживание производится в соответствии с гарантийными обязательствами, перечисленными в настоящем документе.

Гарантийное обслуживание

Гарантийное обслуживание купленного вами прибора осуществляется через Продавца, монтажную организацию, проводившую установку прибора, специализированные сервисные центры.

В случае, если у вас возникли неисправности или проблемы при эксплуатации оборудования, вы можете обратиться в Единую справочную службу климатического оборудования FUNAI:

- позвонить по телефону (звонок бесплатный): **8 (800) 333-22-61**;
 - заполнить форму обращения на сайте www.funai-air.ru;
 - написать письмо на электронную почту: service@funai-air.ru
- По вопросам качества работы авторизованных сервисных центров заполните форму обращения на сайте www.funai-air.ru в разделе «Обратная связь».

Внимание!

Монтаж и обслуживание кондиционеров сплит-системы являются сложной профессиональной работой, требующей наличия специального оборудования, инструментов и навыков. Монтаж должен производиться сертифицированной компанией — установщиком. Оборудование лишается гарантии Изготовителя в случае, если монтажные, пусконаладочные, ремонтные или профилактические работы были выполнены несертифицированной организацией/лицом.

Дополнительную информацию по продукту вы можете получить у Продавца или на вышеуказанном сайте.

Также вы можете обратиться в Единую справочную службу климатического оборудования FUNAI по телефону (звонок бесплатный): **8 (800) 333-22-61**.

Техническое (профилактическое) обслуживание

По всем вопросам, связанным с техобслуживанием изделия, обращайтесь к Продавцу, в монтажную организацию или специализированные сервисные центры. Подробная

информация о сервисных центрах, уполномоченных осуществлять ремонт и техническое (профилактическое) обслуживание изделия, находится на вышеуказанном сайте.

Заполнение гарантийного талона

Внимательно ознакомьтесь с гарантийным талоном и проследите, чтобы он был правильно заполнен и имел штамп Продавца. При отсутствии штампа Продавца и даты продажи (либо кассового чека с датой продажи) гарантийный срок исчисляется с даты производства изделия.

Запрещается вносить в гарантийный талон какие-либо изменения, а также стирать или переписывать указанные в нём данные. Гарантийный талон должен содержать: наименование и модель изделия, его серийный номер, дату продажи, а также подпись уполномоченного лица и штамп Продавца.

Область действия гарантии

Обслуживание в рамках предоставленной гарантии осуществляется только на территории РФ и распространяется на изделия, купленные на территории РФ.

Настоящая гарантия не дает права на возмещение и покрытие ущерба, произошедшего в результате переделки или регулировки изделия, без предварительного письменного согласия изготовителя, с целью приведения его в соответствие с национальными или местными техническими стандартами и нормами безопасности, действующими в любой другой стране, кроме РФ, где это изделие было первоначально продано.

Обеспечение гарантийного обслуживания

В случае неисправности прибора по вине изготовителя покупатель вправе обратиться в Единую справочную службу климатического оборудования FUNAI любым из способов, перечисленных в пункте «Гарантийное обслуживание».

Ответственность за неисправность прибора, возникшую в результате неправильной установки (монтажа) прибора, возлагается на монтажную организацию. В данном случае необходимо обратиться к организации, проводившей установку (монтаж) прибора.

Для установки (подключения) изделия рекомендуем обращаться в сертифицированные специализированные монтажные организации, где вы можете воспользоваться услугами квалифицированных специалистов.

Продавец, уполномоченная изготовителем организация, импортер и изготовитель не несут ответственности за недостатки изделия, возникшие из-за его неправильной установки (подключения).

Настоящая гарантия распространяется на производственные или конструкционные дефекты изделия

Выполнение ремонтных работ и замена дефектных деталей изделия специалистами уполномоченного сервисного центра производятся в сервисном центре или непосредственно у Покупателя (по усмотрению сервисного центра). Гарантийный ремонт изделия выполняется в срок не более 45 дней. В случае, если во время устранения недостатков товара станет очевидным, что они не будут устранены в определённый соглашением Сторон срок, Стороны могут заключить соглашение о новом сроке устранения недостатков товара.

Гарантийный срок на комплектующие изделия (детали, которые могут быть сняты с изделия без применения каких-либо инструментов, т. е. ящики, полки, решётки, корзины, насадки, щётки, трубки, шланги и др. подобные комплектующие) составляет 3 (три) месяца. Гарантийный срок на новые комплектующие, установленные на изделие при гарантийном или платном ремонте, либо приобретённые отдельно от изделия, составляет 3 (три) месяца со дня выдачи отремонтированного изделия Покупателю, либо продажи последнему этих комплектующих.

Настоящая гарантия не распространяется на:

- периодическое обслуживание и сервисное обслуживание изделия (чистку, замену фильтров или устройств, выполняющих функции фильтров, чистку и дезинфекцию теплообменников и дренажных систем и пр.);
- любые адаптации и изменения изделия, в т. ч. с целью усовершенствования и расширения обычной сферы его применения, которая указана в Инструкции по эксплуатации изделия, без предварительного письменного согласия изготовителя;
- аксессуары, входящие в комплект поставки.

Настоящая гарантия также не предоставляется в случаях, если недостаток в товаре возник в результате:

- использования изделия не по его прямому назначению, не в соответствии с его Инструкцией по эксплуатации, в том числе эксплуатации изделия с перегрузкой или совместно со вспомогательным оборудованием, не рекомендуемым Продавцом, уполномоченной изготовителем организацией, импортёром, изготовителем;
- наличия на изделии механических повреждений (сколов, трещин и т. д.), воздействий на изделие чрезмерной силы, химически агрессивных веществ, высоких температур, повышенной влажности/запылённости, концентрированных паров, если что-либо из перечисленного стало причиной неисправности изделия;
- ремонта/наладки/инсталляции/адаптации/пуска изделия в эксплуатацию неуполномоченными (несертифицированными) на то организациями/лицами;
- неаккуратного обращения с устройством, ставшего причиной физических, либо косметических повреждений поверхности;
- если нарушены правила транспортировки/хранения/монтажа/эксплуатации;
- стихийных бедствий (пожар, наводнение и т. д.) и других причин, которые принесли вред изделию, находящимся вне контроля Продавца, уполномоченной изготовителем организации, импортёра, изготовителя и Покупателя;
- неправильного подключения изделия к электрической или водопроводной сети, а также неисправностей (несоответствие рабочих параметров) электрической или водопроводной сети и прочих внешних сетей;
- дефектов, возникших вследствие попадания внутрь изделия посторонних предметов, жидкостей, кроме предусмотренных инструкцией по эксплуатации, насекомых

и продуктов их жизнедеятельности и т. д.;

- необходимости замены ламп, фильтров, элементов питания, аккумуляторов, предохранителей, а также стеклянных/фарфоровых/матерчатых и перемещаемых вручную деталей и других дополнительных быстроизнашивающихся/сменных деталей изделия, которые имеют собственный ограниченный период работоспособности, в связи с их естественным износом;
- дефектов и систем, в которой изделие использовалось как элемент этой системы;
- дефектов, возникших в результате некорректной работы/неисправности/неправильного подключения дополнительно установленного оборудования, не входящего в заводской стандартный комплект поставки (низкотемпературные комплекты, дренажные насосы и пр.).

Особые условия гарантийного обслуживания кондиционеров

Настоящая гарантия не распространяется на недостатки работы изделия в случае, если Покупатель по своей инициативе (без учета соответствующей информации Продавца) выбрал и купил кондиционер надлежащего качества, но по своим техническим характеристикам не предназначенный для помещения, в котором он был впоследствии установлен Покупателем.

Уважаемый Покупатель!

Напоминаем, что неквалифицированный монтаж кондиционеров может привести к его неправильной работе и, как следствие, к выходу изделия из строя. Монтаж данного оборудования должен производиться согласно документу СТО НОСТРОЙ 2.23.1-2011 о «Монтаже и пуско-наладке испарительных компрессорно-конденсаторных блоков бытовых систем кондиционирования в зданиях и сооружениях» с обязательным проведением пуско-наладочных работ и обязательным заполнением Протокола тестового запуска (Приложение №1 к Гарантийному талону), Протокола о приёмке оборудования после проведения пусконаладочных работ (Приложение №2 к Гарантийному талону).

В случае возникновения в кондиционерах недостатков в результате нарушения порядка их установки гарантия не распространяется. Гарантию на монтажные работы и связанные с ними недостатки в работе изделия несёт монтажная организация. Выполнение гарантийных обязательств на изделие возложено Изготовителем на Продавца оборудования и авторизованный сервисный центр.

Особые условия эксплуатации кондиционеров

Настоящая гарантия не предоставляется, когда по требованию/желанию Покупателя в нарушение действующих в РФ требований СНиПов, стандартов и иной технической документации: был неправильно подобран и куплен кондиционер (-ы) для конкретного помещения; были неправильно смонтирован(-ы) (установлен(-ы)) блок(-и) купленного Покупателем кондиционера. Также обращаем внимание Покупателя на то, что в соответствии с Жилищным Кодексом РФ Покупатель обязан согласовать монтаж купленного кондиционера(-ов) с эксплуатирующей организацией и компетентными органами исполнительной власти субъекта Российской Федерации. Продавец, Уполномоченная изготовителем организация, Импортёр, Изготовитель снимают с себя всякую ответственность за любые неблагоприятные последствия, связанные с использованием купленного кондиционера(-ов) без утвержденного плана монтажа и разрешения вышеуказанных организаций.

Плановое техническое обслуживание

Для обеспечения наибольшего срока службы данного изделия Изготовитель предусматривает его плановое техническое обслуживание согласно Приложению №3 к Гарантийному талону. Все регламентные сервисные обслуживания осуществляются Продавцом или авторизованным сервисным центром Изготовителя.

О прохождении планового технического обслуживания свидетельствует отметка Продавца или авторизованного сервисного центра в гарантийном талоне.

Оборудование может быть лишено гарантии в случае, если неисправность явилась следствием отсутствия проведения технического обслуживания или проведения технического обслуживания неуполномоченными на то организациями/лицами.

ПАМЯТКА ПО УХОДУ ЗА КОНДИЦИОНЕРОМ:

1. Один раз в 2 недели (при интенсивной эксплуатации чаще) контролируйте чистоту воздушных фильтров во внутреннем блоке (см. инструкцию по эксплуатации). Защитные свойства этих фильтров основаны на электростатическом эффекте, поэтому даже при незначительном загрязнении фильтр перестает выполнять свои функции.
2. Один раз в год необходимо проводить профилактические работы, включающие в себя очистку от пыли и грязи теплообменников внутреннего и наружного блоков, проверку давления в системе, диагностику всех электронных компонентов кондиционера, чистку дренажной системы. Данная процедура предотвратит появление неисправностей и обеспечит надёжную работу вашего кондиционера.
3. Раз в год (лучше весной) при необходимости следует вычистить теплообменник наружного блока и проверить работу кондиционера на всех режимах. Это обеспечит надёжную работу вашего кондиционера.
4. Необходимо учесть, что эксплуатация кондиционера в зимних условиях имеет ряд особенностей. При крайне низких температурах: наружного воздуха, выходящих за границы допустимых диапазонов (см. таблицу «Условия эксплуатации»), рекомендуется использовать кондиционер только в режиме вентиляции. Запуск кондиционера для работы в режимах охлаждения или обогрева может привести к сбоям в работе кондиционера и поломке компрессора. Если на улице отрицательная температура, а конденсат (вода из внутреннего блока) выводится на улицу, то возможно замерзание воды в дренажной системе и, как следствие, конденсат будет вытекать из поддона внутреннего блока в помещение.

Покупатель предупреждён о том, что, если товар отнесен к категории товаров, предусмотренных Пост. Правительства РФ № 2463 от 31.12.2020, он не вправе требовать обмена купленного изделия в порядке ст. 25 Закона РФ «О защите прав потребителей» и ст. 502 ГК РФ.

ГАРАНТИЙНЫЙ ТАЛОН _____

Наименование изделия	Заводской номер
1	
2	
3	
4	

Дата приобретения: «_____» _____

Сведения о покупателе

Ф. И. О. покупателя	
Адрес и телефон покупателя	

Сведения об организации, продавшей изделие

Название	
Фактический адрес и телефон	

Подпись _____

М. П.

Подтверждаю получение изделия, к внешнему виду претензий не имею.
С условиями гарантии ознакомлен.

Подпись покупателя

ПРОТОКОЛ ТЕСТОВОГО ЗАПУСКА

Тестовый запуск системы кондиционирования выполнен «___» _____ 20__ г. в _____.
 Во время тестового запуска определены основные параметры работы системы кондиционирования, представленные в таблице.

ПАРАМЕТРЫ СИСТЕМЫ КОНДИЦИОНИРОВАНИЯ ПРИ ТЕСТОВОМ ЗАПУСКЕ			
№	Контролируемый параметр	Требуется	Фактическое значение
1	Рабочее напряжение, В	От 200 до 240	
2	Рабочий ток, А	Менее 110 % от номинального значения	
3	Перепад температуры воздуха на теплообменном аппарате испарительного блока, °С	Не менее 8	Охлаждение
			Нагрев
4	Перепад температуры воздуха на теплообменном аппарате компрессорно-конденсаторного блока, °С	От 5 до 12	Охлаждение
			Нагрев

Фактические значения параметров системы кондиционирования соответствуют (не соответствуют) требуемым значениям. Во время тестового запуска система кондиционирования проверена на всех режимах, предусмотренных заводом-изготовителем, и признана исправной. Устройства защиты срабатывают своевременно.

Пусконаладочные работы окончены

 (ФИО монтажника)

 подпись

Работы принял. Претензий не имею

 (ФИО заказчика)

 подпись

ПРОТОКОЛ О ПРИЕМКЕ ОБОРУДОВАНИЯ ПОСЛЕ ПРОВЕДЕНИЯ ПУСКОНАЛАДОЧНЫХ РАБОТ

Город _____

«___» _____ 20__ г.

Для проведения пусконаладочных работ предъявлено следующее оборудование:

смонтированное по адресу:

Установлено, что

1. Проект разработан

(наименование проектной организации, номера чертежей и даты)

2. Монтажные работы выполнены

(наименование монтажной организации)

Примечание – Паяные соединения медных труб

..... (место пайки)

..... (число паяк)

3. Дата начала монтажных работ

(время, число, месяц, год)

4. Дата окончания монтажных работ

(время, число, месяц, год)

Установлено, что система кондиционирования готова (не готова) к тестовому запуску

Ответственный

(ФИО монтажника)

подпись

Во время тестового запуска система кондиционирования проверена во всех режимах, предусмотренных заводом-производителем, и признана исправной. Устройства защиты срабатывают одновременно.

Пусконаладочные работы окончены

(ФИО монтажника)

подпись

Работы принял. Претензий не имею

(ФИО заказчика)

подпись

Приложение №3

Плановое техническое обслуживание систем кондиционирования

ПТО-06 рекомендуется проводить не позднее 6 месяцев с даты приобретения

Выполняемые работы:

1. Очистка от загрязнений корпуса внутреннего и наружного блоков, чистка теплообменника наружного блока.

Дата проведения: « ____ » _____

Наименование организации, проводившей работы: _____

Фактический адрес и номер телефона организации: _____

Подпись и фамилия лица, проводившего работы: _____ (_____)

ПТО-12 рекомендуется проводить не позднее 12 месяцев с даты приобретения

Выполняемые работы:

1. Внутренний и наружный блоки.
 - 1.1 Измерение производительности системы.
 - 1.2 Проверка на наличие ненормальных шумов, вибраций и их устранение.
 - 1.3 Проверка параметров электропитания.
 - 1.4 Очистка теплообменников наружного и внутреннего блоков от грязи, пыли.
 - 1.5 Удаление загрязнения корпусных деталей кондиционера.
2. Внутренний блок.
 - 2.1 Демонтаж и промывка дренажного поддона, насоса и датчика уровня воды в поддоне, обработка (по необходимости) антибактериальным составом.
 - 2.2 Прочистка дренажной системы.
3. Наружный блок.
 - 3.1 Выявление и устранение ненормальных шумов и вибраций компрессора.
 - 3.2 Измерение пусковых и рабочих токов и напряжения на компрессоре.
 - 3.3 Проверка работоспособности четырёхходового клапана.
 - 3.4 Проверка работоспособности фильтров в холодильном контуре.
 - 3.5 Проверка герметичности холодильного контура.

Дата проведения: « ____ » _____

Наименование организации, проводившей работы: _____

Фактический адрес и номер телефона организации: _____

Подпись и фамилия лица, проводившего работы: _____ (_____)

ПТО-18 рекомендуется проводить не позднее 18 месяцев с даты приобретения

Выполняемые работы:

1. Очистка от загрязнений корпуса внутреннего и наружного блоков, чистка теплообменника наружного блока.

Дата проведения: « ____ » _____

Наименование организации, проводившей работы: _____

Фактический адрес и номер телефона организации: _____

Подпись и фамилия лица, проводившего работы: _____ (_____)

ПТО-24 рекомендуется проводить не позднее 24 месяцев с даты приобретения

Выполняемые работы:

1. Внутренний и наружный блоки.
 - 1.1 Проверка производительности системы.
 - 1.2 Проверка на наличие ненормальных шумов, вибраций и их устранение.
 - 1.3 Проверка параметров электропитания.
 - 1.4 Измерение сопротивления электрической изоляции проводов электропитания.
 - 1.5 Проверка работоспособности электронных плат и частей управления, очистка от загрязнений и пыли.
 - 1.6 Очистка теплообменников наружного и внутреннего блоков от грязи, пыли.
 - 1.7 Удаление загрязнения корпусных деталей кондиционера.
2. Внутренний блок.
 - 2.1 Очистка (замена) воздушных фильтров.
 - 2.2 Демонтаж и промывка дренажного поддона, насоса и датчика уровня воды в поддоне, обработка (по необходимости) антибактериальным составом.
 - 2.3 Прочистка дренажной системы.
3. Наружный блок.
 - 3.1 Проверка на наличие ненормальных шумов, вибраций в компрессоре и их устранение.
 - 3.2 Измерение пусковых, рабочих токов и напряжения на компрессоре.
 - 3.3 Проверка работоспособности четырёхходового клапана.
 - 3.4 Проверка работоспособности фильтров в холодильном контуре.
 - 3.5 Проверка герметичности холодильного контура.
 - 3.6 Проверка цепи заземления.

Дата проведения: « ____ » _____

Наименование организации, проводившей работы: _____

Фактический адрес и номер телефона организации: _____

Подпись и фамилия лица, проводившего работы: _____ (_____)

ПТО-30 рекомендуется проводить не позднее 30 месяцев с даты приобретения

Выполняемые работы:

1. Очистка от загрязнений корпуса внутреннего и наружного блоков, чистка теплообменника наружного блока.

Дата проведения: « ____ » _____

Наименование организации, проводившей работы: _____

Фактический адрес и номер телефона организации: _____

Подпись и фамилия лица, проводившего работы: _____ (_____)

Дальнейшее обслуживание оборудования рекомендуем вести согласно вышеизложенной схеме

В тексте и цифровых обозначениях руководства могут быть допущены опечатки.

В целях улучшения качества продукции производитель оставляет за собой право изменять комплектующие части изделия для разных партий поставок, цветовую гамму и внешний вид прибора без предварительного уведомления, что не нарушает принятые на территории страны производства, транзита, реализации стандарты качества и нормы законодательства. Индикаторы на кондиционере могут не совпадать с графическим изображением, данным в руководстве по эксплуатации, это зависит от серии выпуска прибора.



www.funai-air.ru