



FUNAI

Future and air

МОБИЛЬНЫЙ
КОНДИЦИОНЕР ВОЗДУХА

MAC-OR25CON03

MAC-OR30CON03



ИНСТРУКЦИЯ ПО ЭКСПЛУАТАЦИИ

EAC



Уважаемый покупатель! Поздравляем Вас с покупкой и благодарим за удачный выбор мобильного кондиционера воздуха марки FUNAI. Перед началом эксплуатации прибора просим Вас внимательно ознакомиться с руководством по эксплуатации.

СОДЕРЖАНИЕ

1. ПРАВИЛА БЕЗОПАСНОСТИ.	4
2. НАЗНАЧЕНИЕ.	5
3. УСТРОЙСТВО КОНДИЦИОНЕРА.	5
4. УПРАВЛЕНИЕ МОБИЛЬНЫМ КОНДИЦИОНЕРОМ	6
5. УСЛОВИЯ ЭКСПЛУАТАЦИИ МОБИЛЬНОГО КОНДИЦИОНЕРА.	9
6. УСТАНОВКА	10
7. САМОДИАГНОСТИКА	13
8. ДРЕНАЖНАЯ СИСТЕМА	15
9. ТЕХНИЧЕСКИЕ ХАРАКТЕРИСТИКИ.	15
10. УХОД И ОБСЛУЖИВАНИЕ.	16
11. ПОИСК И УСТРАНЕНИЕ НЕИСПРАВНОСТЕЙ	17
12. СРОК ЭКСПЛУАТАЦИИ	18
13. ПРАВИЛА УТИЛИЗАЦИИ.	18
14. ДАТА ИЗГОТОВЛЕНИЯ.	18
15. СЕРТИФИКАЦИЯ ПРОДУКЦИИ.	18
16. ГАРАНТИЙНЫЕ ОБЯЗАТЕЛЬСТВА	19

1 ПРАВИЛА БЕЗОПАСНОСТИ

- Не подключайте кондиционер к неисправной розетке. Не пользуйтесь переходниками и удлинителями.
- Не устанавливайте кондиционер в следующих местах:
 - Вблизи источников открытого пламени.
 - В местах, где возможно попадание брызг воды или других жидкостей на кондиционер.
 - В местах, воздействия прямых солнечных лучей.
 - Вблизи ванных и душевых комнат и плавательных бассейнов.
- Не засовывайте посторонние предметы в воздухозаборные и выпускные решетки кондиционера. Это опасно, так как вентилятор вращается с высокой скоростью.
- Для обеспечения надежной работы кондиционера не наклоняйте его.
- Прежде чем приступить к чистке кондиционера, извлеките вилку из розетки.
- Перед перемещением или обслуживанием кондиционера всегда отключайте его от сети питания.
- Во избежание перегрева не закрывайте работающий кондиционер.
- Кондиционер должен быть установлен с соблюдением соответствующих местных норм и правил эксплуатации электрических сетей.
- Не позволяйте детям играть с кондиционером.
- Кондиционер не предназначен для использования лицами (включая детей) с ограниченными физическими способностями, недостатком опыта и знаний, пока они не получили инструкцию по использованию данного кондиционера от человека, который отвечает за их безопасность.

ПРИМЕЧАНИЕ

1. Любые операции по установке или ремонту кондиционера должен осуществлять квалифицированный специалист.
2. В случае каких-либо повреждений, пожалуйста, отключите электропитание и обратитесь в авторизованный сервисный центр.
3. Кондиционер должен быть правильно заземлен.

2 НАЗНАЧЕНИЕ

Прибор предназначен для охлаждения и вентиляции воздуха в бытовых помещениях.

3 УСТРОЙСТВО КОНДИЦИОНЕРА

1. Панель управления
2. Ручки для перемещения прибора (с обеих сторон)
3. Транспортировочные колеса
4. Решетка выхода воздуха
- 5, 7. Фильтр
6. Решетка выхода горячего воздуха
8. Шнур электропитания
9. Держатель для шнура электропитания
- 10, 11. Отверстия для выхода конденсата
12. Разъем для USB-зарядки
13. Приемник дистанционного управления



Рис. 1

Все изображения в данной инструкции представлены исключительно в ознакомительных целях. Реальный вид прибора и деталей может отличаться от изображенных. Перед использованием убедитесь, что все комплектующие извлечены из заводской упаковки.

Изображение	Название	Количество
	Впускное сопло Гибкий воздуховод Выбросное сопло	1 комплект
	Монтажная пластина (кронштейн) для окна	1 шт.
	Монтажная пластина без отверстия*	1 шт.
	Пульт ДУ**	1 шт.
	Дренажный шланг	1 шт.

* Данный аксессуар не обязателен.

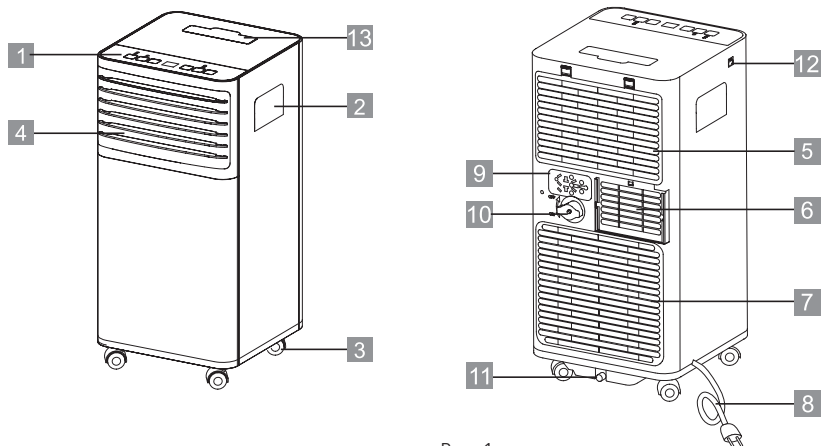
** Внешний вид кнопок пульта ДУ может отличаться от указанных на изображении.

4 УПРАВЛЕНИЕ МОБИЛЬНЫМ КОНДИЦИОНЕРОМ

ПАНЕЛЬ УПРАВЛЕНИЯ



Рис. 2

1. Кнопка включения/выключения прибора
2. Кнопка установки таймера
3. Кнопка выбора скорости вращения (высокая/низкая)
4. Кнопка увеличения температуры (на 1 °C)
5. Кнопка уменьшения температуры (на 1 °C)
6. Кнопка выбора режима работы (охлаждение, осушение, вентиляция)
7. Индикатор таймера
8. Индикатор низкой скорости вращения вентилятора
9. Индикатор высокой скорости вращения вентилятора
10. Индикатор режима вентиляции
11. Индикатор режима осушения
12. Индикатор режима охлаждения

ПУЛЬТ ДИСТАНЦИОННОГО УПРАВЛЕНИЯ

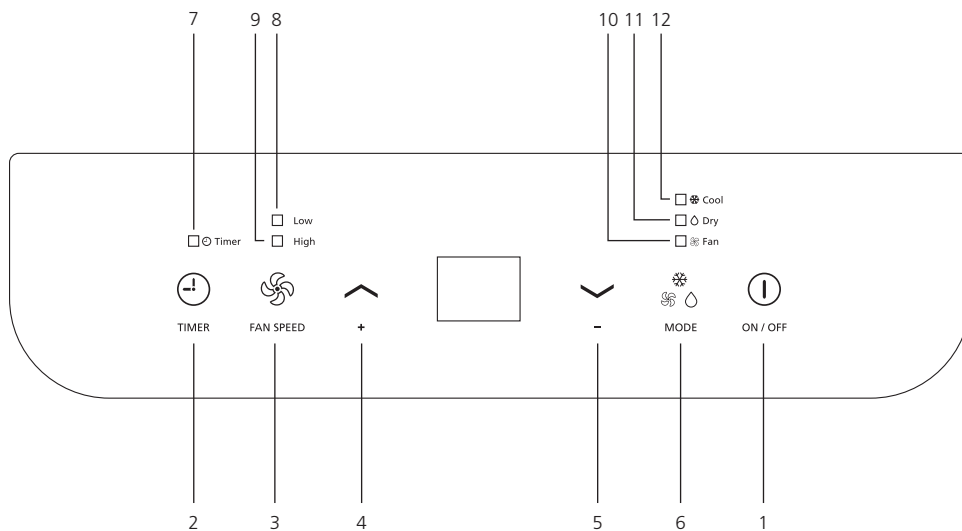

Рис. 3

- | | |
|---|---|
| 1. Кнопка включения/выключения прибора | 6. Кнопка установки таймера |
| 2. Кнопка выбора режима работы (охлаждение, осушение, вентиляция) | 7. Кнопка установки ночного режима |
| 3. Кнопка увеличения температуры (на 1°C) | 8. Кнопка выбора скорости вращения вентилятора (высокая/низкая) |
| 4. Кнопка уменьшения температуры (на 1°C) | 9. Не активна в данной комплектации |
| 5. Кнопка управления жалюзи | |

ЭКСПЛУАТАЦИЯ ПРИБОРА

1. Вставьте вилку в розетку. Нажмите кнопку включения прибора ①. Кондиционер будет работать в том режиме, в котором работал перед отключением.

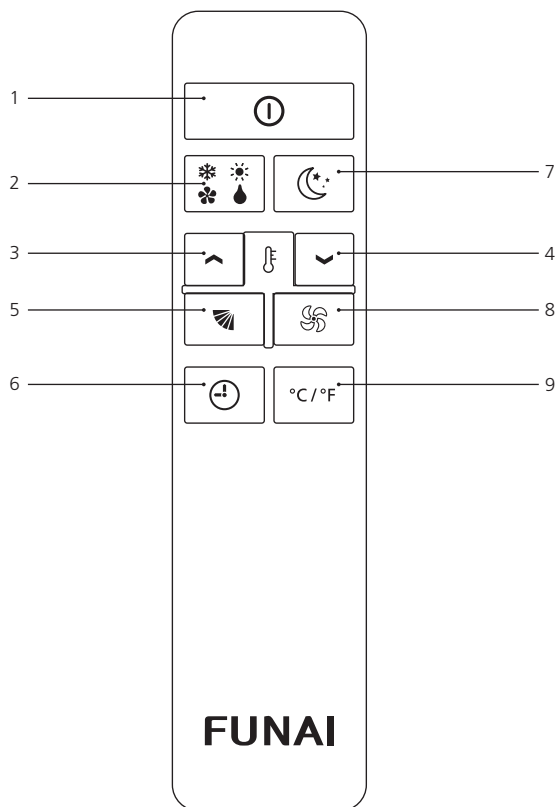
РЕЖИМ ОХЛАЖДЕНИЯ

Оптимально использовать в том случае, когда нужно охладить и осушить помещение.

Для установки режима:

1. Нажимайте кнопку выбора режима  до тех пор, пока не загорится индикатор  Cool
2. Нажимайте кнопки увеличения  и уменьшения  до тех пор, пока на дисплее не отобразится нужная температура 
3. Нажимая кнопку «FAN SPEED» , установите необходимую скорость вращения вентилятора. Каждая скорость использования имеет свои особенности:

Высокая скорость вращения вентилятора →

Нужная температура достигается как можно быстрее

Низкая скорость вращения вентилятора →

Прибор работает с низким уровнем шума



Для летнего периода рекомендуется выставлять температуру от 24 до 27 °С. Не рекомендуется устанавливать температуру значительно ниже уличной. Это может привести к повышенному расходу электроэнергии.

РЕЖИМ ОСУШЕНИЯ

Идеально подходит для уменьшения уровня влажности в помещении (весной, осенью, влажные, сырые помещения, периоды повышенной влажности и т.д.).

Перед включением режима осушения прибор необходимо подготовить так же, как и перед включением режима охлаждения: подключить воздухопровод для отвода воздуха наружу.

Для установки режима осушения:

Нажимайте кнопку выбора режима  до тех пор, пока не загорится индикатор  Dry. На экране появится значок «»

В этом режиме скорость вращения вентилятора устанавливается автоматически. По умолчанию установлена низкая скорость вращения вентилятора.



ПРИМЕЧАНИЕ

Режим обогрева, обозначенный на пульте управления, в данной модели не активен.



Никогда не выключайте кондиционер, просто отсоединив от электросети. Выключайте прибор нажатием кнопки выключения, затем подождите несколько минут перед тем, как отсоединить кабель от сети.

РЕЖИМ ВЕНТИЛЯЦИИ

В этом режиме шланг должен быть отсоединен от прибора. Для включения режима вентиляции:

1. Нажимайте кнопку выбора режима  до тех пор, пока не загорится индикатор  Fan.
2. Выберите необходимую скорость вентилятора с помощью нажатия клавиши .

Доступны 2 скорости вращения: высокая и низкая.

Обозначение на дисплее  и .



УСТАНОВКА ТАЙМЕРА

Вы можете устанавливать таймер как на включение, так и на отключение прибора. Оптимизируя время работы прибора, вы сможете значительно сэкономить расходы на электроэнергию.

УСТАНОВКА ТАЙМЕРА НА ВКЛЮЧЕНИЕ:

1. Включите прибор, выберите нужный режим работы. К примеру, Охлаждение, температура 24 °С, высокая скорость вращения вентилятора. Выключите прибор.
2. Нажмите кнопку «Таймер» , на дисплее появятся значения времени (1–24 ч);
3. Нажимайте кнопку несколько раз, до тех пор, пока не будет достигнуто нужное вам значение времени. Подождите около 5 секунд, таймер активизируется, и соответствующий значок загорится на панели.

УСТАНОВКА ТАЙМЕРА НА ВЫКЛЮЧЕНИЕ:

1. Во время работы прибора нажмите кнопку «Таймер» , на дисплее появятся значения времени (1–24 ч);
2. Нажимайте кнопку несколько раз, до тех пор, пока не будет достигнуто нужное вам значение времени. Подождите около 5 секунд, таймер активизируется, и соответствующий значок загорится на панели.
3. Для отмены режима нажмите кнопку «Таймер»  еще раз, режим будет отключен, далее значок «Таймер» исчезнет с экрана.

НОЧНОЙ РЕЖИМ

Функция используется для комфортной работы в ночное время.

Для установки ночного режима:

1. Выберите режим охлаждения, как указано выше в п. «Режим охлаждения».
2. Нажмите кнопку  ;

Прибор начнет работать в режиме охлаждения. Когда вы используете ночной режим, яркость экрана снижена, а скорость вентилятора низкая.

УСТАНОВКА ЖАЛЮЗИ

ВАЖНО! В приборе отсутствует автоматическая регулировка жалюзи.

Используйте эту функцию для регулировки потока воздуха (вверх/вниз). Установите ламель жалюзи вручную в необходимое положение.

USB-ЗАРЯДКА

ВКЛЮЧЕНИЕ ФУНКЦИИ

Для включения функции зарядки от USB зажмите кнопку «FAN SPEED»  примерно на 10 секунд.

В ответ раздастся однократный звуковой сигнал, уведомляющий о том, что функция активна.

ВЫКЛЮЧЕНИЕ ФУНКЦИИ

Для выключения функции повторно зажмите кнопку «FAN SPEED»  примерно на 10 секунд. Раздастся двукратный звуковой сигнал, означающий, что функция выключена.

УСТАНОВКА И ЗАМЕНА ЭЛЕМЕНТОВ ПИТАНИЯ

Пульт управления питается от двух батареек, которые находятся сзади под крышкой на задней стороне пульта.

Удалите крышку пульта управления.

Вставьте две батареи R03 «AAA» 1,5 В согласно полярности.

Закройте крышку.



5 УСЛОВИЯ ЭКСПЛУАТАЦИИ МОБИЛЬНОГО КОНДИЦИОНЕРА

Рабочие температуры

Режим	Температура в комнате
Охлаждение	18–35 °C

6 УСТАНОВКА

Рекомендации по установке

Для максимальной эффективности работы кондиционера соблюдайте следующие рекомендации:

1. Закройте окна и двери проветриваемого помещения (кроме неподвижной установки с отверстиями в стене, в этом случае для корректной работы оставьте приоткрытыми дверь или окно);
2. Не используйте кондиционер в очень влажных помещениях (в душевой и т.п.);
3. Не используйте кондиционер на улице;
4. Оберегайте кондиционер от прямых солнечных лучей (при его работе задерживайте шторы и жалюзи);
5. Для эффективной работы прибора соблюдайте свободное расстояние минимум 45 см от передней, задней и боковой панелей прибора.

Порядок установки

1. Распрямите гибкий воздуховод, установите выпускное и выбросные сопла (рис. 4-6);
2. Подключите шланг-воздуховод к прибору (Рис. 7)
3. Поместите прибор рядом с окном. Отрегулируйте длину шланга;
4. Убедитесь, что шланг не загнут
5. Поместите шланг в окно одним из следующих способов:
 - а. Слегка приоткройте окно и установите выпускное сопло
 - б. Поместите кронштейн на подоконник, закрепите его с помощью штифта, затем опустите окно. Вставьте выпускное сопло в слот кронштейна, после этого подсоедините шланг к кондиционеру. Следуйте изображению на Рис. 8 для окна с вертикальными ставнями, и изображению на Рис. 9 для окна с горизонтальными ставнями.



Рис. 4



Рис. 5

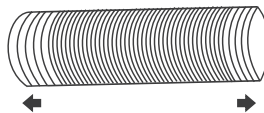

Рис. 6

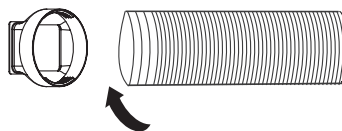

Рис. 7

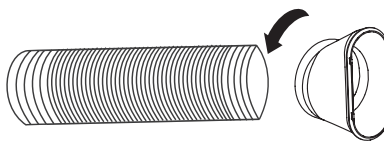

Рис. 8

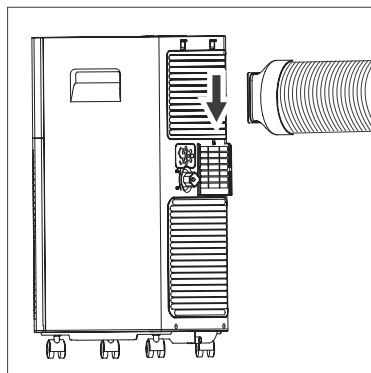

Рис. 9

ПРИМЕЧАНИЕ

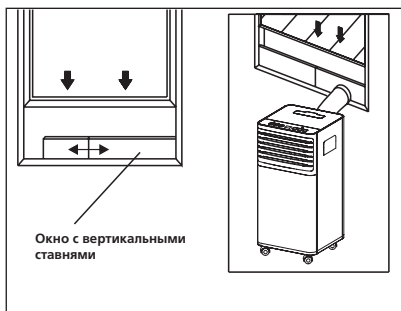
При необходимости обрезать кронштейн делать это необходимо со стороны, противоположной отверстию, согласно рисунку ниже. Никогда не обрезайте кронштейн со стороны отверстия

Кронштейн был спроектирован для окон стандартного размера с вертикальными или горизонтальными ставнями, однако при необходимости вы можете обрезать его до необходимой длины (см. Рис. 10).

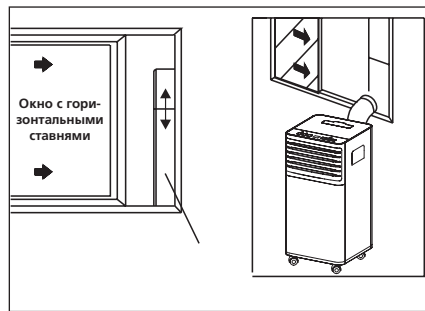

● Отрезайте со стороны, противоположной отверстию

Рис. 10

Установка оконного кронштейна

Составные части кронштейна (см. Рис. 11):

- A — Панель⁴
- B — Панель с 1 отверстием
- C — Панель без отверстий⁵
- D — Штифт для установки оконного кронштейна

1. Соедините панели A и B с панелью C, согласно рисунку ниже, отрегулируйте в соответствии с шириной окна. После этого убедитесь, что между кронштейном и окном нет зазоров.
2. Закрепите оконный кронштейн на штифты.



Рис. 11

Расположение прибора

Для безопасной и эффективной работы прибора рекомендуется устанавливать его в помещении согласно следующим рекомендациям:

1. Установите прибор в месте, защищенном от сильной вибрации и шума. В целях безопасности, разместите его на гладкой, ровной поверхности, достаточно прочной для того, чтобы выдержать его вес.
2. Прибор оснащен колесиками, но перемещать его также рекомендуется только по гладкой, ровной поверхности. Соблюдайте осторожность при перемещении кондиционера по ковровым покрытиям, ковровину, деревянному и паркетному полу. Не размещайте кондиционера на других объектах, кроме пола, и не перемещайте его по поверхности других объектов.
3. Не размещайте какие-либо объекты в качестве препятствий у воздухозаборных или выпускных решеток кондиционера.
4. Для эффективной работы прибора соблюдайте свободное расстояние 45 см от стенок прибора (см. Рис. 12);
5. При подсоединении шланга-воздуховода и изменении его длины не допускайте провисаний и изгибов (см. Рис. 13).

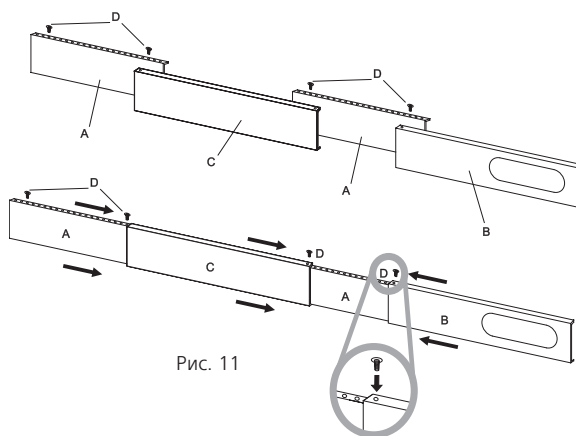

Рис. 12





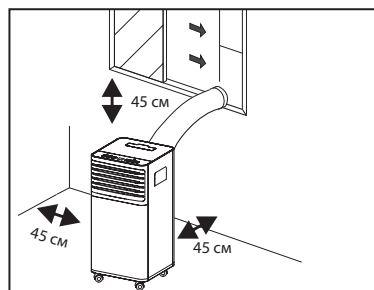

Рис. 13

4. Второй слайдер может не поставаться
5. Может не поставаться

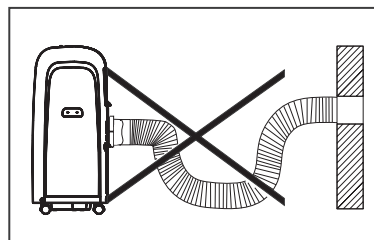
7 САМОДИАГНОСТИКА

Кондиционер оснащен системой самодиагностики для определения характера и количества неисправностей. При появлении на дисплее сообщения об ошибке воспользуйтесь таблицей ниже для его расшифровки:

Код ошибки	Обозначение
 защита от замерзания	Прибор оснащен защитой от замерзания, чтобы избежать избыточного образования льда. Когда процесс разморозки будет завершен, прибор запустится автоматически.
 отказ датчика (датчик поврежден)	Обратитесь в авторизованный сервисный центр
 резервуар переполнен	Опорожните резервуар согласно инструкциям раздела «Дренажная система»

8 ДРЕНАЖНАЯ СИСТЕМА

Кондиционер оборудован системой испарения конденсата. Резервуар с водой не заполняется полностью. Слив воды необходим только в конце сезона.

ПРИМЕЧАНИЕ

Прибор оснащен защитным устройством для предотвращения утечки воды. Если бак для воды заполнен, кондиционер будет остановлен, а на панели управления отобразится код ошибки (см. раздел «Самодиагностика»). Компрессор и вентилятор прибора не будут работать, пока бак не будет осушен.

Ручной дренаж

Когда резервуар заполнен, прибор останавливает работу, а на дисплее появляется символ **FE** («Full tank») (см. также раздел «Самодиагностика»). Осушите резервуар для конденсата в соответствии с алгоритмом действий ниже (см. рис. 14):

1. Отключите прибор от сети электропитания;
2. Вытащите сливную пробку;
3. Осушите резервуар, слив воду в поддон (не поставляется в комплекте) или другую емкость;
4. По окончании слива крепко закрутите пробку;
5. Включите прибор в сеть электропитания.



Рис. 14

Непрерывный дренаж

1. Отключите прибор от сети электропитания;
2. Вытащите сливную пробку. Из пробки могут стечь капли воды, поэтому рекомендуется использовать поддон;
3. Подсоедините к сливному отверстию шланг диаметром 1/2" (не поставляется в комплекте), как указано на рисунке 15;
4. Проводите слив до полного опустошения резервуара;
5. По окончании дренажа закрутите сливную пробку обратно и включите прибор в сеть электропитания.

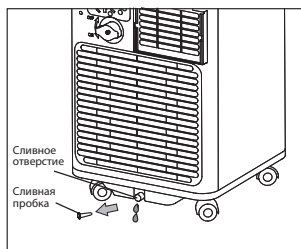

Рис. 15

ПРИМЕЧАНИЕ

Убедитесь в том, что высота дренажного шланга или любой его части не находится выше уровня сливного отверстия кондиционера (см. рис. 16). В этом случае полностью опорожнить резервуар для конденсата не удастся.

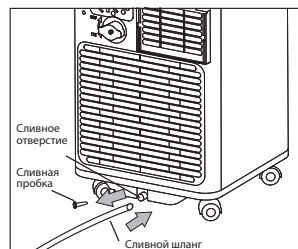

Рис. 16

Промежуточный дренаж

Когда кондиционер работает в режиме осушения, вы можете выбрать способ дренажа. Ниже описан способ дренажа через промежуточное сливное отверстие, находящееся в середине корпуса прибора

1. Отключите прибор от сети электропитания;
2. Вытащите сливную пробку, как указано на рис. (17). Из пробки могут стечь капли воды, поэтому рекомендуется использовать поддон (не поставляется в комплекте);
3. Подсоедините к сливному отверстию шланг диаметром $\frac{1}{2}$ " (не поставляется в комплекте), как указано на изображении ниже;
4. Проводите слив до полного опустошения резервуара;
5. По окончании дренажа закрутите сливную пробку обратно и включите прибор в сеть электропитания.

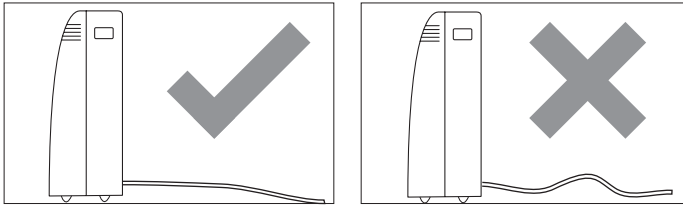

Рис. 17

9 ТЕХНИЧЕСКИЕ ХАРАКТЕРИСТИКИ

Параметр / модель	MAC-OR25CON03	MAC-OR30CON03
Напряжение питания, В/Гц/Ф	220-240/50/1P	
Холодопроизводительность, кВт	2,45	2,85
Номинальный ток, А	4,0	4,3
Номинальная мощность, Вт	890	947
Расход воздуха, м ³ /ч	260	
Уровень шума, (выс./низ), дБ(А)	51/47	
Класс электрозащиты	I класс	
Степень защиты	IPX0	
Класс энергоэффективности	A	
Тип хладагента	R410a	
Вес нетто, кг	20	22
Размеры прибора (Ш x В x Г), мм	320x670x320	
Вес брутто, кг	23	25
Размеры прибора в упаковке (Ш x В x Г), мм	384x867x351	

10 УХОД И ОБСЛУЖИВАНИЕ

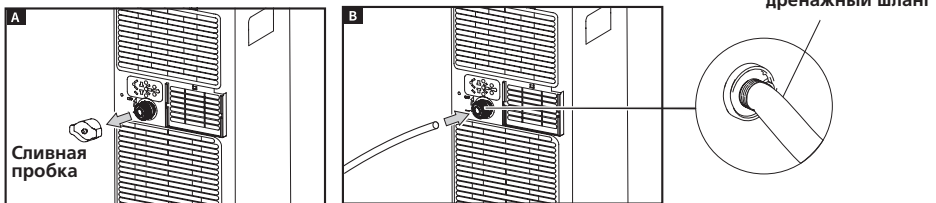
Очистка фильтров

Для качественной работы кондиционера, очистку противопылевых фильтров рекомендуется проводить 1 раз в неделю.

Для очистки фильтров следуйте инструкциям ниже:

1. Откройте решетку воздухозаборного отверстия, как указано на рисунке ниже. Извлеките воздушный фильтр.

ВНИМАНИЕ! Во время установки или извлечения фильтра не прикасайтесь к металлическим деталям кондиционера. Это может привести к травме.

Очистка корпуса кондиционера

Наружную поверхность кондиционера протирайте тканевой салфеткой, смоченной в нейтральном растворе. Остатки влаги удаляйте сухой салфеткой.

Обслуживание перед концом сезона

Убедитесь, что шнур и вилка электропитания не повреждены, а система заземления работает исправно.

2. Аккуратно прочистите фильтр с помощью пылесоса. Если загрязнение слишком сильное, опустите фильтр в теплую воду с мягким моющим средством (температура воды не выше 40 °C), прополощите его и просушите. При необходимости повторите операцию несколько раз. При просушке не подвергайте фильтр воздействию прямых солнечных лучей.
3. Аккуратно вставьте фильтры в соответствующие отсеки, закройте решетки воздухозаборника.

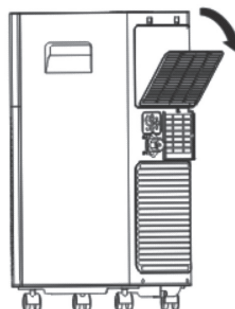

ВНИМАНИЕ!

Во избежание получения травм и повреждения прибора, соблюдайте следующие рекомендации:

1. Перед началом чистки отключите прибор от сети электропитания;
2. Не используйте бензин, спирты, растворители и другие химические вещества (в т.ч. абразивные) для очистки прибора;
3. При очистке не лейте воду из крана или шланга непосредственно на прибор;
4. Не используйте кондиционер, если шнур электропитания поврежден.

По поводу замены поврежденного кабеля электропитания обращайтесь в авторизованный сервисный центр.

11 ПОИСК И УСТРАНЕНИЕ НЕИСПРАВНОСТЕЙ

Неисправность	Причина	Способ устранения
Кондиционер не работает	<ol style="list-style-type: none"> 1. Нажата кнопка Выкл 2. Нет электропитания 3. Мигает индикатор заполнения емкости 	<ol style="list-style-type: none"> 1. Нажать кнопку Вкл 2. Восстановите электропитание 3. Слейте воду из бака
Холодопроизводительность кондиционера недостаточна	<ol style="list-style-type: none"> 1. Фильтр загрязнен 2. Очень большое помещение. Открыты двери или окна 3. В комнате есть источник тепла 4. Воздуховод для выброса горячего воздуха не подсоединен или заблокирован. 	<ol style="list-style-type: none"> 1. Очистите фильтр 2. Закройте окна и двери 3. Удалите источник тепла из комнаты 4. Подсоедините или очистите Шланг для выброса горячего воздуха
Вода	<ol style="list-style-type: none"> 1. Кондиционер не установлен вертикально 2. Слив заблокирован 	<ol style="list-style-type: none"> 1. Установите кондиционер вертикально 2. Проверьте слив, прочистите его
Шум	<ol style="list-style-type: none"> 1. Кондиционер установлен неверно 2. Забит фильтр 3. Звук, который издает хладагент во время движения по трубкам 	<ol style="list-style-type: none"> 1. Установите кондиционер на ровную горизонтальную поверхность 2. Очистите фильтр 3. Это нормальное явление
Появление запаха	Кондиционер поглощает запах исходящий от стен и мебели, а затем возвращает его в помещение.	Очистите фильтр в соответствии с рекомендациями пункта «Очистка фильтров» раздела «Уход и обслуживание»
Кондиционер не работает примерно три минуты после перезапуска	Внутреннее устройство безопасности компрессора предотвращает перезапуск до истечения трех минут с момента последнего отключения	Это временная задержка, кондиционер заработает через 3 минуты.
На дисплее появятся коды ошибок: LE / PF / FE	Устройство имеет систему самодиагностики	см. п. Самодиагностика

12 СРОК ЭКСПЛУАТАЦИИ

Срок эксплуатации прибора составляет 10 лет при условии соблюдения соответствующих правил по установке и эксплуатации.

13 ПРАВИЛА УТИЛИЗАЦИИ

По истечению срока службы прибор должен подвергаться утилизации в соответствии с нормами, правилами и способами, действующими в месте утилизации.

14 ДАТА ИЗГОТОВЛЕНИЯ

Дата изготовления указана на приборе.

15 СЕРТИФИКАЦИЯ ПРОДУКЦИИ

Товар сертифицирован на территории таможенного союза органом по сертификации:

РОСТЕСТ-Москва»

ЗАО «Региональный орган по сертификации и тестированию»

Адрес: 119049, г. Москва, ул. Житная, д. 14, стр. 1.

Фактический адрес: 117418, Москва, Нахимовский просп., д. 31.

Телефон: 8 (499) 129-23-11; факс 8 (495) 668-28-93.

Товар соответствует требованиям:

ТР ТС 004/2011 «О безопасности низковольтного оборудования»

ТР ТС 020/2011 «Электромагнитная совместимость технических средств»

(При отсутствии копии нового сертификата в коробке, спрашивайте копию у продавца).

Изготовитель:

TCL DELONGHI HOME APPLIANCES (ZHONGSHAN) CO., LTD. Shenghui North Industrial District, Nantou Town 528427, China.

ТСЛ Делонги Хоум Эпплайнсиз (Чжуншань) Ко., Лтд.

Шэнхуэй Норт Индастриэл Дистрикт, Наньтоу Таун 528427, Китай

Заявитель:

ООО «Компания БИС»: РФ, 119180, Россия, г. Москва, ул. Б. Полянка, д. 2, стр. 2, пом./комн. 1/8.

FUNAI

Future and air

ГАРАНТИЙНЫЕ ОБЯЗАТЕЛЬСТВА

Модель	Серийный номер
Дата изготовления	Срок гарантии
Дата продажи*	Дата монтажа**
Покупатель	
Продавец	
Организация, осуществившая монтаж оборудования	

* дата подписания товарно-транспортной накладной

** дата подписания Акта приемки оборудования в эксплуатацию

ГАРАНТИЙНЫЕ ОБЯЗАТЕЛЬСТВА

Уважаемый Покупатель!

Благодарим Вас за то, что вы отдали предпочтение оборудованию FUNAI. Вы сделали правильный выбор в пользу качественной техники.

Просим Вас внимательно изучить условия гарантии, руководство по эксплуатации и обеспечить своевременное регламентное обслуживание в соответствии с руководством по эксплуатации.

Данный документ не ограничивает определенные законом права Покупателей, но дополняет и уточняет оговоренные законом положения.

1. Изложенные в данном гарантийном талоне условия и правила являются добровольными односторонними обязательствами Продавца перед Покупателем и регулируют порядок их взаимоотношений в связи с предоставляемой гарантией качества.
2. Срок действия настоящей гарантии 36 месяцев. Гарантийный срок исчисляется с момента монтажа, если таковой производился Продавцом, в ином случае с момента подписания товарно-транспортной накладной.
В связи с тем, что оборудование FUNAI является технически сложным продуктом, требующим профессионального монтажа, производимого в соответствии с техническими требованиями, предъявляемыми к монтажу данного типа оборудования, Гарантийные обязательства распространяются только на виды поломок, вызванные доказанным заводским браком производителя. Все остальные виды поломок должны устраняться силами и за счет Продавца/Покупателя.
3. Обязательные условия осуществления гарантийного обслуживания:
 - 3.1 Гарантия действует только в случае, что гарантийный талон заполнен организацией-продавцом, организацией установившей изделие и Покупателем с обязательным указанием следующих данных:
 - Наименование модели, серийный номер изделия;
 - Дата продажи, наименование, адрес, подпись и печать (если имеется) организации-продавца;
 - ФИО покупателя или наименование организации-покупателя, адрес, подпись и печать (если имеется) организации-покупателя;
 - Дата монтажа, наименование, адрес, подпись и печать (если имеется) организации, установившей изделие;
 - 3.2. Оборудование в целом и все составляющие его части используются строго по его целевому назначению с соблюдением Пользователем (Покупателем, Заказчиком) эксплуатационных режимов и параметров, установленных в технической документации на Оборудование в целом и составляющие его узлы, части и агрегаты (технические паспорта, инструкции по эксплуатации и прочее).
 - 3.3. Не допускается несанкционированное Продавцом или уполномоченной им организацией, осуществляющей гарантийный ремонт, вмешательство Покупателя во внутреннее устройство узлов, механизмов и агрегатов Оборудования, требующих особо точной наладки (а также перенос (демонтаж и последующий монтаж) Оборудования на другое место).
 - 3.4. Не допускается несанкционированное Поставщиком или производителем изменения изделия, в том числе с целью усовершенствования и расширения области его применения;
4. В случае поломки Оборудования в течение гарантийного периода необходимо обращаться к Продавцу, который указан на первой странице данного гарантийного талона.
5. Гарантия не распространяется:
 - на составляющие части Оборудования, подверженные естественному износу в процессе нормальной эксплуатации Оборудования;
 - на расходные материалы и составляющие части Оборудования, выход из строя и/или плановая замена которых в гарантийный период обусловлены самой необходимостью их применения. К ним, в частности (но не исключительно), относятся (в зависимости от типа оборудования):
 - фильтры различные (воздушные, водяные, фреоновые и т.п.);
 - паровые цилиндры (разборные и сборные);
 - ремни и прочие приводы;
 - масла и смазочные материалы различные;
 - адсорбенты, стабилизаторы, порошки и прочие наполнители;
 - лампы и лампочки различные;
 - предохранители и реле различные;
 - детали отделки и корпуса.

ГАРАНТИЙНЫЕ ОБЯЗАТЕЛЬСТВА

6. Ответственность Продавца за недостатки в Оборудовании и гарантийные обязательства Продавца прекращаются в случае поломки (отказа в работе, выхода из строя) Оборудования, произошедших вследствие:

- 6.1. Повреждения (полного или частичного разрушения, приведения в негодность, коррозии, иного физического, химического или естественного воздействия) Оборудования Покупателем, его сотрудниками и/или любыми третьими лицами (в том числе перевозчиками), допущенными Покупателем к Оборудованию.
 - 6.2. Повреждения Оборудования в результате воздействия обстоятельств непреодолимой силы, к которым в том числе, относятся: затопление, наводнение, возгорание, пожар, поражение молнией, прочие высокотемпературные воздействия естественного происхождения иные экстремальные природные явления и стихийные бедствия, столкновение, авария, катастрофа и другие аномалии техногенного характера, боевые или военные действия и прочие обстоятельства чрезвычайного характера.
 - 6.3. Монтажа, демонтажа, ремонта или обслуживания Оборудования необученным персоналом.
 - 6.4. Несоблюдения Покупателем или другими лицами, имевшими доступ к Оборудованию, требований по его эксплуатации и обслуживанию, установленных Продавцом и/или производителем.
 - 6.5. Временного прекращения (отключения) на Месте установки Оборудования электропитания, теплоснабжения и иного ресурсообеспечения, без подачи которого Оборудование не может нормально функционировать.
 - 6.6. Механического, термического, химического и любого другого экстремального внешнего воздействия на Оборудование или на составляющие его части.
7. Условия и порядок гарантийного обслуживания Оборудования, установленного силами Поставщика или уполномоченной им организации:
- 7.1. В случае поломки (отказа в работе, выхода из строя) Оборудования в гарантийный период Пользователь должен уведомить Продавца в письменной форме в течение 5 (пяти) рабочих дней с момента обнаружения неисправности. При этом необходимо указать дату покупки, модель и серийный номер Оборудования.
 - 7.2. Продавец вправе отказать Покупателю в проведении гарантийного ремонта, если им будет установлено любое из обстоятельств, исключающих гарантийное обслуживание, указанных в пункте 3. **В этом случае заявка Пользователя на проведение гарантийного ремонта не подлежит исполнению и аннулируется, а Покупатель обязан возместить Продавцу расходы по выполнению работы.** При наличии у Поставщика организационно-технических возможностей и средств, он может по дополнительному письменному соглашению с Пользователем произвести платный ремонт Оборудования с его последующей приёмкой на платное сервисное техническое обслуживание.
8. После выполнения гарантийного ремонта представитель Поставщика, ответственный за гарантийное обслуживание, составляет Акт о гарантийном ремонте (в двух экземплярах), один из которых передаёт Пользователю, а второй остается у Поставщика. В Акте указываются: – **№ и дата, указанные на лицевой стороне настоящего Гарантийного талона;** – наименование и заводской номер вышедшего из строя Оборудования; – дата и общий характер поломки Оборудования в соответствии с Актом технического осмотра; – дата начала и окончания выполнения гарантийного ремонта; – кратко: содержание ремонтных работ, в том числе какие неисправности устранены в процессе ремонта и какие составляющие части Оборудования отремонтированы и/или заменены; – ФИО представителя (сотрудника Поставщика или сервисной организации), выполнявшего гарантийный ремонт, и его личная подпись; – ФИО представителя Покупателя, ответственного за эксплуатацию Оборудования, и его личная подпись; – должность и ФИО уполномоченного представителя Покупателя подписавшего Заявку на проведение гарантийного ремонта, его подпись и печать.





www.funai-air.com

