



# СОДЕРЖАНИЕ



МЕРЫ ПРЕДОСТОРОЖНОСТИ .....	Ru-1	РЕГУЛИРОВАНИЕ НАПРАВЛЕНИЯ ЦИРКУЛЯЦИИ ВОЗДУХА .....	Ru-11
РЕЖИМЫ И ФУНКЦИИ .....	Ru-2	ЭКСПЛУАТАЦИЯ В РЕЖИМЕ КАЧАНИЯ (SWING) ....	Ru-12
НАЗВАНИЯ ДЕТАЛЕЙ .....	Ru-3	РЕЖИМ ЭКСПЛУАТАЦИИ РУЧНОЙ АВТО .....	Ru-12
ПОДГОТОВКА .....	Ru-5	ЧИСТКА И УХОД .....	Ru-13
ЭКСПЛУАТАЦИЯ .....	Ru-6	ВОЗМОЖНЫЕ НЕИСПРАВНОСТИ И ИХ УСТРАНЕНИЕ .....	Ru-14
ЭКСПЛУАТАЦИЯ С ИСПОЛЬЗОВАНИЕМ ТАЙМЕРА ...	Ru-9	СОВЕТЫ ПО ЭКСПЛУАТАЦИИ .....	Ru-15
ЭКСПЛУАТАЦИЯ С ИСПОЛЬЗОВАНИЕМ НОЧНОГО РЕЖИМА ТАЙМЕРА .....	Ru-10		

## МЕРЫ ПРЕДОСТОРОЖНОСТИ

Инструкции, относящиеся к отоплению (\*) применимы только к МОДЕЛЯМ С РЕЖИМОМ ОХЛАЖДЕНИЯ И ОТОПЛЕНИЯ (Обратный Цикл).

- До установки прибора убедитесь, что вы внимательно прочли эти “Меры предосторожности” и можете правильно эксплуатировать прибор.
- Все инструкции этого раздела посвящены безопасному использованию системы; обеспечьте необходимые условия для безопасной работы.
- Параграфы с пометками “ОПАСНО”, “ПРЕДУПРЕЖДЕНИЕ” и “ОСТОРОЖНО” имеют следующие значения в данном руководстве:

 <b>ОПАСНО!</b>	Этим символом помечены инструкции, неправильное выполнение которых наиболее вероятно может привести к гибели или серьезной травме пользователя или обслуживающего персонала.
 <b>ПРЕДУПРЕЖДЕНИЕ!</b>	Этим символом помечены инструкции, неправильное выполнение которых может привести к гибели или серьезной травме пользователя.
 <b>ВНИМАНИЕ!</b>	Этим символом помечены инструкции, неправильное выполнение которых может привести к травме пользователя или нанесению ущерба имуществу.

- |  |  |
|--|--|
|  <b>ОПАСНО!</b> | <ul style="list-style-type: none"> <li>● Не пытайтесь самостоятельно установить данный кондиционер воздуха.</li> <li>● Данное устройство не содержит внутренних деталей, предназначенных для обслуживания пользователем. В случае необходимости выполнения ремонта всегда обращайтесь к уполномоченным специалистам по техническому обслуживанию.</li> <li>● В случае необходимости отсоединения и установки прибора при переезде обращайтесь к уполномоченным специалистам по техническому обслуживанию.</li> <li>● Не подвергайте себя чрезмерному охлаждению: не стойте в течение продолжительного времени под потоком холодного воздуха, поступающего из кондиционера.</li> <li>● Не вставляйте пальцы и посторонние предметы в выходные отверстия и воздухозаборные решетки.</li> <li>● Не включайте и не выключайте кондиционер воздуха путем подсоединения и отсоединения вилки шнура питания.</li> <li>● Следите за тем, чтобы не повредить шнур питания.</li> <li>● В случае неисправности (при появлении запаха гари и т.д.) немедленно прекратите эксплуатацию прибора, выключите прерыватель цепи и обратитесь к уполномоченному сервисному персоналу.</li> <li>● В случае повреждения шнура питания данного устройства, его замена должна выполняться уполномоченным специалистом по техническому обслуживанию, так для выполнения этой операции требуются специальный инструмент и шнур конкретного типа.</li> </ul> |
|--|--|
- 
- |  |   |
|--|---|
|  <b>ВНИМАНИЕ!</b> | <ul style="list-style-type: none"> <li>● Во время эксплуатации кондиционера время от времени проветривайте помещение.</li> <li>● Не направляйте воздушный поток на камины и нагревательные приборы.</li> <li>● Не забирайтесь на кондиционер воздуха и не ставьте на него посторонние предметы.</li> <li>● Не подвешивайте посторонние предметы на внутренний прибор.</li> <li>● Не ставьте на кондиционер вазы с цветами или сосуды с водой.</li> <li>● Не подвергайте кондиционер прямому воздействию воды.</li> <li>● Не прикасайтесь к кондиционеру мокрыми руками.</li> <li>● Не тяните за шнур питания.</li> <li>● Отключайте питание, если прибор не используется в течение продолжительного периода времени.</li> <li>● Проверяйте состояние установочного стенда на наличие повреждений.</li> <li>● Не помещайте животных и растения под прямой поток воздуха из кондиционера.</li> <li>● Не пейте воду, стекающую из кондиционера.</li> <li>● Не используйте данный прибор для хранения продуктов питания, растений или животных, точных приборов или произведений искусства.</li> <li>*● При работе в режиме Обогрева соединительные клапаны нагреваются: обращайтесь с ними осторожно. <ul style="list-style-type: none"> <li>● Не надавливайте на ребра радиатора.</li> <li>● Эксплуатируйте кондиционер только с установленными фильтрами воздуха.</li> <li>● Не блокируйте и не закрывайте воздухозаборную решетку и выходное отверстие кондиционера.</li> <li>● Убедитесь в том, что все электронные приборы расположены на расстоянии не менее одного метра как от внутреннего, так и от наружного приборов.</li> <li>● Избегайте установки кондиционера рядом с каминами или другими нагревательными приборами.</li> <li>● При установке внутреннего и внешнего устройств позаботьтесь об ограничении доступа детей в места установки.</li> <li>● Не используйте рядом с кондиционером горючие газы.</li> </ul> </li> </ul> |
|--|---|

# РЕЖИМЫ И ФУНКЦИИ

Инструкции, относящиеся к отоплению (\*) применимы только к МОДЕЛЯМ С РЕЖИМОМ ОХЛАЖДЕНИЯ И ОТОПЛЕНИЯ (Обратный Цикл).

## АВТО ПЕРЕКЛЮЧЕНИЕ [МОДЕЛЬ С РЕЖИМОМ ОХЛАЖДЕНИЯ И ОТОПЛЕНИЯ (Обратный Цикл)]

Режим эксплуатации (Охлаждение, Осушение, Отопление) переключается автоматически, чтобы поддержать установленную температуру, и температура держится на постоянном уровне всё время.

## АВТОМАТИЧЕСКОЕ ФУНКЦИОНИРОВАНИЕ [МОДЕЛЬ С РЕЖИМОМ ОХЛАЖДЕНИЯ]

Достаточно нажать на кнопку СТАРТ/СТОП и прибор начнет автоматически функционировать в режиме Охлаждения или Сушки, как требуется, в соответствии с установкой термостата и фактической температурой в помещении.

## ТАЙМЕР СОН

### \*●МОДЕЛЬ С РЕЖИМОМ ОХЛАЖДЕНИЯ И ОТОПЛЕНИЯ (ОБРАТНЫЙ ЦИКЛ)

При нажатии на кнопку таймера SLEEP в режиме Обогрев (Heating), установка температуры термостата кондиционера постепенно снижается во время работы кондиционера; в режиме Охлаждение (Cooling) установка температуры термостата кондиционера постепенно повышается во время работы кондиционера. По достижении заданного времени прибор автоматически выключается.

### ● МОДЕЛЬ С РЕЖИМОМ ОХЛАЖДЕНИЯ

При нажатии на кнопку таймера SLEEP в режиме Охлаждение (Cooling), установка температуры термостата кондиционера постепенно повышается во время работы кондиционера. По достижении заданного времени прибор автоматически выключается.

## УБЕСШНУРОВОЙ ПУЛЬТ ДИСТАНЦИОННОГО УПРАВЛЕНИЯ

УБЕСШНУРОВОЙ ПУЛЬТ ДИСТАНЦИОННОГО УПРАВЛЕНИЯ позволяет комфортно управлять работой кондиционера воздуха.

## ЭКСПЛУАТАЦИЯ В РЕЖИМЕ КАЧАНИЯ (SWING)

Жалюзи направления воздушного потока автоматически качаются вверх и вниз, позволяя воздушному потоку проникать во все точки и углы помещения.

## СЪЕМНАЯ ВОЗДУХОЗАБОРНАЯ РЕШЕТКА

Воздухозаборную решетку внутреннего прибора можно снимать для облегчения чистки и технического обслуживания.

## ФУНГИЦИДНЫЙ ФИЛЬТР

ФИЛЬТР ВОЗДУХА прошел специальную обработку фунгицидными препаратами, что повышает чистоту воздуха и облегчает уход за кондиционером.

## БЕСШУМНАЯ РАБОТА

Если переключатель FAN CONTROL установить в положение QUIET, прибор начнет работать в бесшумном режиме, поток воздуха из внутреннего прибора будет ослаблен для снижения уровня шума.

## ВОЗДУХО-ОЧИСТНОЙ ФИЛЬТР (Приобретается отдельно)

Приобретаемый отдельно воздухо-очистной фильтр (Модель APS-03B) работает по электростатическому принципу, очищая воздух от мелких частиц, таких как табачный дым и цветочная пыльца.

# НАЗВАНИЯ ДЕТАЛЕЙ

Инструкции, относящиеся к отоплению (\*) применимы только к МОДЕЛЯМ С РЕЖИМОМ ОХЛАЖДЕНИЯ И ОТОПЛЕНИЯ (Обратный Цикл).

Рис. 1



Рис. 2



Рис. 3

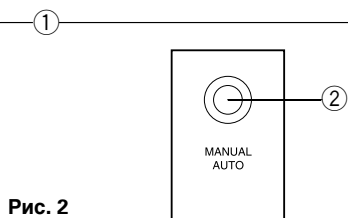
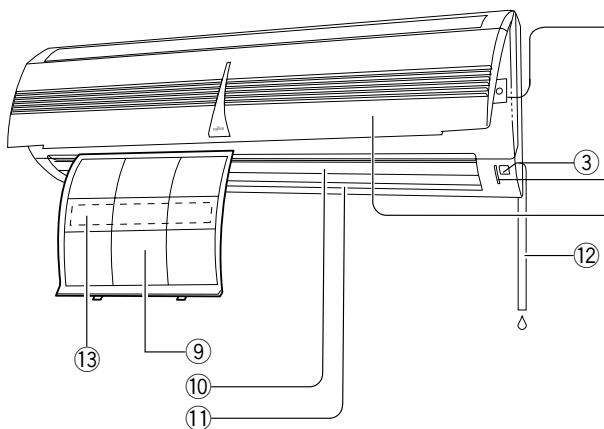

Рис. 4

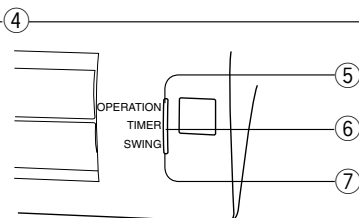

Рис. 5

\* МОДЕЛЬ С РЕЖИМОМ ОХЛАЖДЕНИЯ И ОТОПЛЕНИЯ (ОБРАТНЫЙ ЦИКЛ)

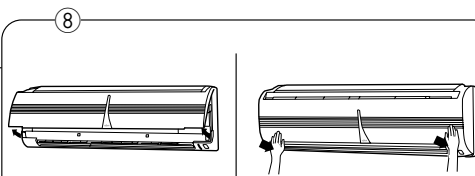

МОДЕЛЬ С РЕЖИМОМ ОХЛАЖДЕНИЯ

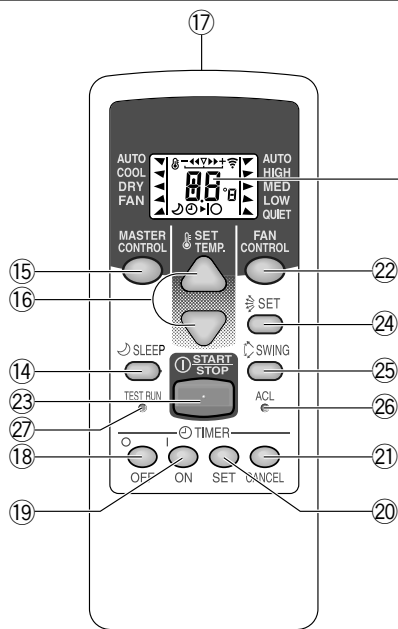
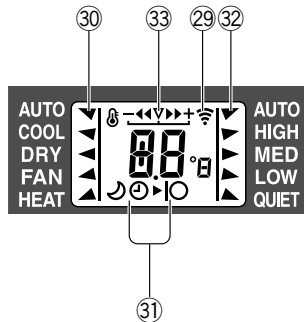

Рис. 6

На этом рисунке изображен пульт управления, на котором горят все индикаторные лампы. Это изображение может отличаться от реального.

**Рис. 1 Внутренний прибор**

- ① Панель управления (Рис. 2)
- ② Кнопка MANUAL AUTO
- ③ Приемник сигналов с пульта дистанционного управления
- ④ Индикаторные лампы (Рис. 3)
- ⑤ Индикаторная лампа OPERATION (красная)
- ⑥ Индикаторная лампа TIMER (зеленая)
  - Если индикаторная лампа TIMER мигает во время работы таймера, это сигнализирует об ошибке настройки таймера (См. стр. 15 Авто перезапуск).
- ⑦ Индикаторная лампа SWING (оранжевая)
- ⑧ Воздухозаборная решетка (Рис. 4)
- ⑨ Фильтр воздуха
- ⑩ Жалюзи направления воздушного потока
- ⑪ Жалюзи направления воздуха вправо/влево (расположены за жалюзи направления воздушного потока)
- ⑫ Сливной шланг
- ⑬ Воздухо-очистной фильтр (приобретается отдельно)

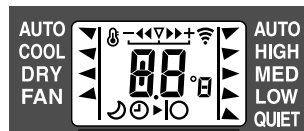
**Рис. 5 Пульт дистанционного управления**

- ⑭ Кнопка SLEEP
- ⑮ Кнопка MASTER CONTROL
- ⑯ Кнопки SET TEMP. ( △ / ▽ )
- ⑰ Передатчик сигнала
- ⑱ Кнопка OFF TIMER
- ⑲ Кнопка ON TIMER
- ⑳ Кнопка SET TIMER
- ㉑ Кнопка CANCEL TIMER
- ㉒ Кнопка FAN CONTROL
- ㉓ Кнопка START/STOP
- ㉔ Кнопка AIR FLOW DIRECTION
- ㉕ Кнопка SWING LOUVER
- ㉖ Кнопка ACL
- ㉗ Кнопка TEST RUN
  - Данная кнопка используется при установке кондиционера, и ее не следует нажимать в обычных условиях, поскольку это приведет к неправильному функционированию термостата кондиционера.
  - Если эту кнопку нажать во время обычной работы прибора, прибор перейдет в режим контрольного запуска, при этом индикаторная лампа OPERATION и индикаторная лампа TIMER на внутреннем приборе начнут мигать одновременно.
  - Для остановки режима контрольного запуска нажмите кнопку START/STOP, чтобы остановить кондиционер.
- ㉘ Дисплей пульта дистанционного управления (Рис. 6)
- ㉙ Индикатор передачи сигнала
- ㉚ Дисплей режима эксплуатации
- ㉛ Дисплей режима таймера
  - Метка OFF TIMER: ○
  - Метка ON TIMER: |
  - Метка SLEEP TIMER: ↷
- ㉜ Дисплей скорости вентилятора
- ㉝ Дисплей установки температуры и времени
  - На нем отображается установленное значение температуры. Однако, во время настройки таймера на нем отображаются установленные значения таймера. (Установленное значение температуры будет вновь отображено на дисплее после завершения настройки таймера)

# ПОДГОТОВКА

## Включение электропитания.

Включите автоматический прерыватель электропитания сети.

## Установка батареек (R03/LR03 x 2)

### 1 Надавите и сдвиньте крышку отсека для батареек, расположенного на обратной стороне пульта дистанционного управления.

Сдвиньте крышку в направлении, указанном стрелкой, одновременно нажимая на ее отметку .

### 2 Вставьте батарейки.

Соблюдайте полярность (+/−).

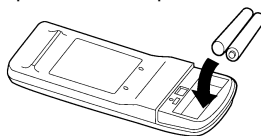

### 3 Закройте крышку отсека для батареек.

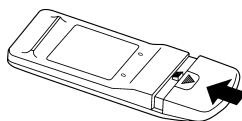

## Пользование пультом дистанционного управления

- Для обеспечения правильной работы пульт дистанционного управления должен быть направлен на приемник сигналов с пульта дистанционного управления (Рис. 1 ③).
- Зона действия: Около 7 метров.
- При правильном приеме сигнала кондиционером раздается тональный звуковой сигнал.
- Если Вы не слышите сигнала, еще раз нажмите соответствующую кнопку на пульте дистанционного управления.

## УСТАНОВКА АДАПТЕРА ПУЛЬТА ДИСТАНЦИОННОГО УПРАВЛЕНИЯ

Установите адаптер в соответствии с нижеследующими указаниями.

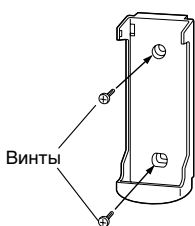

① Установите держатель.



② Вставьте пульт дистанционного управления.



③ Снимайте пульт дистанционного управления (для ручного использования) таким образом.

## ⚠ ВНИМАНИЕ!

- Следите за тем, чтобы дети случайно не проглотили батарейки.
- Если пульт дистанционного управления не используется в течение длительного периода времени, снимите из него батарейки, чтобы предотвратить возможную утечку батареек и повреждение пульта.
- При попадании жидкости, вытекшей из батареек, на кожу, в глаза или в рот, немедленно промойте их большим количеством воды и обратитесь к врачу.
- Использованные батарейки следует немедленно удалить из пульта и соответствующим образом утилизировать: либо поместив их в специальный контейнер для сбора использованных батареек либо передав их организации, отвечающей за их утилизацию.
- Не пытайтесь перезаряжать сухие батарейки.

Никогда не используйте вместе новые и использованные батарейки или батарейки различных типов. В обычных условиях эксплуатации срок службы батареек составляет около одного года. Если зона действия пульта дистанционного управления значительно сократилась, замените батарейки и нажмите кнопку ACL кончиком шариковой ручки или другим тонким предметом.

# ЭКСПЛУАТАЦИЯ

Инструкции, относящиеся к отоплению (\*) применимы только к МОДЕЛЯМ С РЕЖИМОМ ОХЛАЖДЕНИЯ И ОТОПЛЕНИЯ (Обратный Цикл).

## Выбор режима работы кондиционера

### 1 Нажмите кнопку **START/STOP** (Рис. 5 ⑳).

На внутреннем приборе загорится индикаторная лампа OPERATION (красная) (Рис. 3 ⑤).

### 2 Для выбора нужного режима работы кондиционера нажмите кнопку **MASTER CONTROL** (Рис. 5 ⑮).

При каждом нажатии данной кнопки режимы переключаются в следующей последовательности:

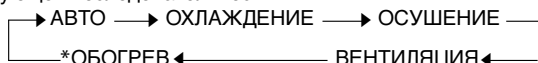

Приблизительно через 3 секунды на дисплее восстановится полная индикация.

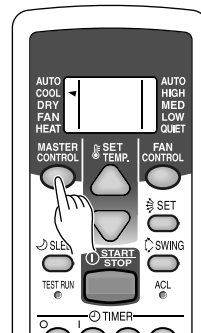

Пример: Установка на COOL.

## Настройка термостата

### Нажимайте кнопки **SET TEMP.** (Рис. 5 ⑰).

- △ **кнопка:** Нажмите для увеличения заданного значения термостата.
- ▽ **кнопка:** Нажмите для уменьшения заданного значения термостата.

### \*● Диапазон значений, устанавливаемых на термостате: [МОДЕЛЬ С РЕЖИМОМ ОХЛАЖДЕНИЯ И ОТОПЛЕНИЯ (Обратный Цикл)]

AUTO .....	18-30 °C
Обогрев .....	16-30 °C
Охлаждение/Осушение .....	18-30 °C

При работе кондиционера в режиме FAN настройка температуры в помещении с помощью термостата невозможна (значение температуры не будет отображаться на дисплее пульта дистанционного управления).

### ● Диапазон значений, устанавливаемых на термостате:

АВТО (AUTO) .....	Стандартная установка температуры ± 2 °C
Охлаждение/Осушение (Cooling/Dry) .....	18-30 °C
ВЕНТИЛЯТОР (FAN) .....	17-30 °C

(В режиме ВЕНТИЛЯТОР (FAN), при установке термостата на температуру 17 °C или ниже, на дисплее появится метка "--", и вентилятор будет работать без остановок, независимо от температуры в помещении.)

Приблизительно через 3 секунды на дисплее восстановится полная индикация.

Значение, установленное на термостате, следует рассматривать в качестве стандартной величины, которая может отличаться от реальной температуры в помещении.

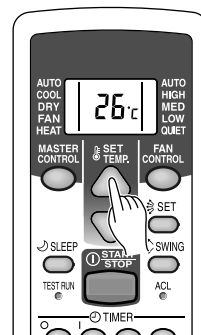

Пример: Установка на 26 °C.

## Настройка скорости вентилятора

### Нажмите кнопку **FAN CONTROL** (Рис. 5 ㉑).

При каждом нажатии данной кнопки скорость вентилятора переключается в следующей последовательности:



Приблизительно через 3 секунды на дисплее восстановится полная индикация.

Инструкции, относящиеся к отоплению (\*) применимы только к МОДЕЛЯМ С РЕЖИМОМ ОХЛАЖДЕНИЯ И ОТОПЛЕНИЯ (Обратный Цикл).

При установке в режим AUTO:

- \*Обогрев** : Вентилятор работает на обеспечение оптимальной циркуляции теплого воздуха в помещении. Однако, при низкой температуре воздуха, поступающего из внутреннего прибора, вентилятор будет работать на очень низкой скорости.
- Охлаждение** : По мере приближения температуры в помещении к установке термостата скорость вентилятора замедляется.
- \*Вентиляция** : **МОДЕЛЬ С РЕЖИМОМ ОХЛАЖДЕНИЯ И ОТОПЛЕНИЯ (Обратный Цикл)**  
Вентилятор попеременно включается и выключается; при включении вентилятор работает на низкой скорости. Вентилятор будет работать на очень низкой скорости при режиме Мониторинга, а также в начале режима Отопление.
- Вентиляция** : **МОДЕЛЬ С РЕЖИМОМ ОХЛАЖДЕНИЯ**  
Вентилятор будет работать с оптимальной скоростью, в зависимости от температуры помещения вблизи внутреннего прибора.

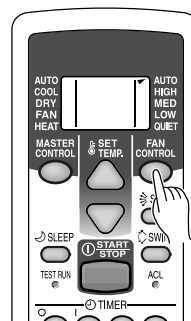

Пример: Установка на AUTO.

При установке в положение QUIET:

Начинается работа в бесшумном режиме SUPER QUIET. Поток воздуха из внутреннего прибора будет ослаблен для снижения уровня шума.

- Использование бесшумного режима SUPER QUIET в режиме Осушения невозможно. (Это также относится к ситуации выбора режима осушения при работе кондиционера в режиме AUTO.)
- Во время работы в Бесшумном (Super Quiet) режиме, \*происходит некоторое снижение эффективности прибора в режиме Обогрев (Heating) и Охлаждение (Cooling).

### Чтобы остановить работу кондиционера

Нажмите на кнопку СТАРТ/СТОП.

Светоиндикатор ЭКСПЛУАТАЦИИ (красный) погаснет (Рис. 3 ⑤).

### О режиме АВТО ПЕРЕКЛЮЧЕНИЕ [МОДЕЛЬ С РЕЖИМОМ ОХЛАЖДЕНИЯ И ОТОПЛЕНИЯ (Обратный Цикл)]

**АВТО:** ● Сразу после выбора режима АВТО ПЕРЕКЛЮЧЕНИЕ вентилятор будет работать на очень низкой скорости приблизительно одну минуту, поскольку в течение этого времени прибор будет определять текущее состояние помещения и выбирать соответствующий режим эксплуатации.

Если разница между установленным значением термостата и действительной температурой в помещении больше, чем  $+2^{\circ}\text{C}$  → Режим Охлаждения или Осушения.

Если разница между установкой термостата и действительной температурой в помещении находится в пределах  $\pm 2^{\circ}\text{C}$  → Режим Мониторинга

Если разница между установленным значением термостата и действительной температурой в помещении больше, чем  $-2^{\circ}\text{C}$  → Режим Отопления

- После того, как кондиционер воздуха отрегулирует температуру в помещении на значение, примерно соответствующее установленному значению термостата, он начнет работать в режиме мониторинга. При работе в режиме мониторинга вентилятор будет работать на низкой скорости. Если впоследствии температура в помещении изменится, кондиционер воздуха снова выберет соответствующий режим эксплуатации (Отопление, Охлаждение), чтобы отрегулировать температуру в соответствии со значением, установленным на термостате.

(Диапазон, в котором включается режим мониторинга, составляет  $\pm 2^{\circ}\text{C}$  по отношению к установленному значению термостата).

- Если автоматически выбранный прибором режим не соответствует желаемому Вами режиму, задайте работу в одном из режимов (ОТОПЛЕНИЕ, ОХЛАЖДЕНИЕ, ОСУШЕНИЕ, ВЕНТИЛЯЦИЯ).

## О работе в режиме АВТО (АУТОМАТИС) (МОДЕЛЬ С РЕЖИМОМ ОХЛАЖДЕНИЯ)

### АВТО (АУТО):

- в зависимости от температуры помещения в начале работы прибора, его режим работы будет переключаться автоматически, в соответствии с приложенной таблицей.

Также, в зависимости от режима работы и температуры в помещении, “стандартная” установка температуры термостата будет следующей:

Фактическая температура в помещении	Режим работы	Установка термостата (стандартная установка)
30 °C и выше →	Охлаждение (Cooling) →	27 °C
27 °C до 30 °C →	Охлаждение (Cooling) →	26 °C
25 °C до 27 °C →	Осушение (Dry) →	24 °C
23 °C до 25 °C →	Осушение (Dry) →	22 °C
Ниже 23 °C →	Осушение (Dry) →	20 °C

Режим работы и стандартные установки термостата выбираются автоматически в начале работы прибора.

- При переключении в автоматический режим, вентилятор будет вращаться на низкой скорости в течение примерно одной минуты, пока прибор определяет и выбирает соответствующий режим работы.
- По установке режима работы, он в дальнейшем не изменяется, даже если произошло изменение в температуре помещения.
- При нажатии кнопки START/STOP для возобновления работы кондиционера в течение двух часов после его остановки в автоматическом режиме, кондиционер начнет работать в том же режиме.

## О работе режимов

### \*Отопление:

- Используется для обогрева помещения.
- При выборе режима Отопления кондиционера воздуха будет работать с очень низкой скоростью вентилятора приблизительно от 3 до 5 минут, после чего он переключается на выбранную скорость вентилятора. Этот период времени дается, чтобы позволить внутреннему прибору прогреться перед началом работы на полную мощность.
- При очень низкой температуре в помещении на наружном блоке может образоваться изморозь, и его рабочие показатели могут снизиться. Для устранения изморози прибор будет время от времени выполнять автоматический цикл размораживания. При работе в режиме Автоматического Размораживания будет мигать светоиндикатор ЭКСПЛУАТАЦИИ (красный), при этом работа в режиме отопления будет приостановлена.

### Охлаждение:

- Используется для охлаждения помещения.

### Осушение:

- Используется для несильного охлаждения и одновременно устраняет влажность в помещении.
- В режиме Осушения вы не можете обогревать помещение.
- В режиме Осушения прибор работает на низкой скорости; чтобы отрегулировать влажность в помещении, вентилятор внутреннего блока может время от времени останавливаться. Вентилятор также может работать на очень низкой скорости во время регулирования влажности в помещении.
- Если выбран режим Осушения, скорость вентилятора нельзя изменить вручную.

### Вентиляция:

- Используется для обеспечения циркуляции воздуха по всему помещению.

### \* Во время работы в режиме Отопления:

Установите термостат на значение температуры, которое выше температуры в помещении в настоящее время. Режим Отопления не будет работать, если термостат установлен на температуру ниже, чем фактическая температура в помещении.

### \* Во время работы в режиме Охлаждения / Осушения:

Установите термостат на значение температуры, которое ниже температуры в помещении в настоящее время. Режим Охлаждения / Осушения не будет работать, если термостат установлен на температуру выше, чем фактическая температура в помещении. (В режиме Охлаждения будет работать только вентилятор).

### \* Во время работы в режиме Вентиляции:

#### МОДЕЛЬ С РЕЖИМОМ ОХЛАЖДЕНИЯ И ОТОПЛЕНИЯ (ОБРАТНЫЙ ЦИКЛ)

Вы не можете использовать прибор для обогрева и охлаждения помещения в данном режиме.

#### Во время работы в режиме Вентиляции: МОДЕЛЬ С РЕЖИМОМ ОХЛАЖДЕНИЯ

- Вентилятор начнет работать, когда температура вблизи воздушного кондиционера превысит температуру, установленную на термостате; при снижении температуры вентилятор остановится.

- Если выходящий воздух чрезмерно холодный, следует повысить установку температуры на термостате.



# ЭКСПЛУАТАЦИЯ С ИСПОЛЬЗОВАНИЕМ ТАЙМЕРА

## Порядок использования таймера выключения OFF TIMER

### 1 Нажмите кнопку START/STOP (Рис. 5 23) (если прибор уже находится в работе, перейдите к шагу 2).

На внутреннем приборе загорится индикаторная лампа OPERATION (красная) (Рис. 3 5).

### 2 Нажмите кнопку OFF TIMER (Рис. 5 18) для выбора желаемого значения времени.

Нажмите кнопку OFF TIMER для переключения дисплея с показа настроек температуры на показ настроек таймера.

При каждом нажатии данной кнопки значения времени изменяются в следующей последовательности:

→ 0.5 → 1.0 → 1.5 → 2.0 → 9.0 → 9.5 → 10 → 11 → 12 (часы) ←

Введите настройку времени, когда на пульте дистанционного управления мигает метка OFF TIMER (☉▶○). (Мигание будет продолжаться в течение приблизительно 30 секунд)

### 3 Нажмите кнопку SET (Рис. 5 20) для выбора режима OFF TIMER.

На дисплее пульта дистанционного управления будет показана метка OFF TIMER (☉▶○).

На внутреннем приборе загорится индикаторная лампа TIMER (зеленая) (Рис. 3 6).

Использование этого режима при работе в режиме ON TIMER невозможно.

#### Для отмены таймера

Нажмите кнопку CANCEL TIMER.

#### Для изменения настроек таймера

Нажмите кнопку ON TIMER/OFF TIMER – соответственно нужному таймеру. Выполните операции шага 2 и 3 разделов «Использование таймера...»

#### Для остановки кондиционера при включенном таймере

Нажмите кнопку START/STOP.

#### Для изменения условий эксплуатации

Если Вы желаете изменить условия эксплуатации (режим работы кондиционера, скорость вентилятора, установку термостата) после ввода настроек таймера, подождите, пока на дисплее восстановится полная индикация, а затем нажмите соответствующие кнопки для изменения нужных условий эксплуатации.

## Порядок использования таймера включения ON TIMER

### 1 Нажмите кнопку START/STOP (Рис. 5 23) (если прибор уже находится в работе, перейдите к шагу 2).

На внутреннем приборе загорится индикаторная лампа OPERATION (красная) (Рис. 3 5).

### 2 Нажмите кнопку ON TIMER (Рис. 5 19) для ввода нужной настройки времени.

При нажатии кнопки ON TIMER дисплей переключается с показа настроек температуры на показ настроек времени.

При каждом нажатии данной кнопки значения времени изменяются в следующей последовательности:

→ 6.0 → 6.5 → 7.0 → ... → 9.0 → 9.5 → 10 → 11  
← 5.5 ← 5.0 ← ... ← 1.0 ← 0.5 ← 12 (часы) ←

Введите настройку времени, когда на пульте дистанционного управления мигает метка ON TIMER (☉▶▶). (Мигание будет продолжаться в течение приблизительно 30 секунд)

### 3 Нажмите кнопку SET (Рис. 5 20) для выбора режима ON TIMER.

На дисплее пульта дистанционного управления будет показана метка ON TIMER (☉▶▶).

На внутреннем приборе загорится индикаторная лампа TIMER (зеленая) (Рис. 3 6).

Использование этого режима при работе в режиме OFF TIMER невозможно.

#### Для отмены таймера

Нажмите кнопку CANCEL TIMER.

#### Для изменения настроек таймера

Нажмите кнопку ON TIMER/OFF TIMER – соответственно нужному таймеру. Выполните операции шага 2 и 3 разделов «Использование таймера...»

#### Для остановки кондиционера при включенном таймере

Нажмите кнопку START/STOP.

#### Для изменения условий эксплуатации

Если Вы желаете изменить условия эксплуатации (режим работы кондиционера, скорость вентилятора, установку термостата) после ввода настроек таймера, подождите, пока на дисплее восстановится полная индикация, а затем нажмите соответствующие кнопки для изменения нужных условий эксплуатации.

# ЭКСПЛУАТАЦИЯ С ИСПОЛЬЗОВАНИЕМ НОЧНОГО РЕЖИМА ТАЙМЕРА

Инструкции, относящиеся к отоплению (\*) применимы только к МОДЕЛЯМ С РЕЖИМОМ ОХЛАЖДЕНИЯ И ОТОПЛЕНИЯ (Обратный Цикл). В отличие от других функций таймера, таймер SLEEP предназначен для установки длительности периода времени, в течение которого кондиционер не работает.

## Для использования таймера SLEEP

При включенном или остановленном кондиционере нажмите кнопку SLEEP (Рис. 5 ⑭).

На дисплее пульта дистанционного управления загорится метка SLEEP TIMER (☺☹▶○).

В течение 3 секунд после появления индикации (☺☹▶○) Вы можете изменить настройку времени, повторно нажав кнопку SLEEP.

При каждом нажатии данной кнопки значения времени изменяются в следующей последовательности:

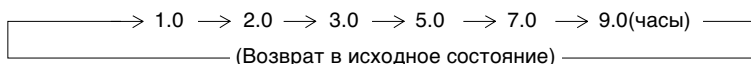

Приблизительно через 3 секунды на дисплее восстановится полная индикация. На внутреннем приборе загорится индикаторная лампа OPERATION (красная) (Рис. 3 ⑤) и индикаторная лампа TIMER (зеленая) (Рис. 3 ⑥).

## Для изменения настроек таймера

Еще раз нажмите кнопку SLEEP для показа на дисплее последней установки времени.

Еще раз нажмите кнопку SLEEP для изменения установки времени.

При каждом нажатии данной кнопки значения времени изменяются в следующей последовательности (Они изменяются с последней установки времени):

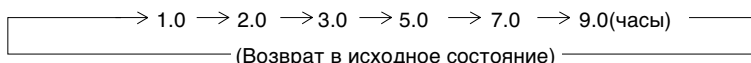

## О таймере SLEEP

Для предотвращения чрезмерного перегрева или переохлаждения во время действия таймера SLEEP, функция данного таймера автоматически корректирует установку термостата в соответствии с установленным временем. По истечении заданного времени кондиционер полностью останавливается.

### \* При работе в режиме Обогрева:

После настройки таймера SLEEP заданная установка термостата автоматически понижается на 1 °C каждые тридцать минут. После понижения установки термостата на 4 °C новая установка термостата поддерживается до истечения заданного времени, после чего кондиционер полностью выключается.

#### Установка таймера SLEEP

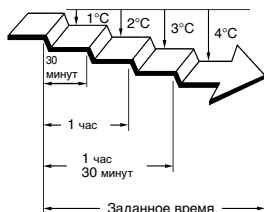

### При работе в режиме Охлаждения/Осушения:

После настройки таймера SLEEP заданная установка термостата автоматически повышается на 1 °C каждые шестьдесят минут. После повышения установки термостата на 2 °C новая установка термостата поддерживается до истечения заданного времени, после чего кондиционер полностью выключается.

#### Установка таймера SLEEP



## Подтверждение настройки времени таймера

Для подтверждения каждой настройки времени таймера, нажимайте кнопку SET во время настройки таймера OFF TIMER, ON TIMER или SLEEP TIMER (или во время работы таймера).

При нажатии кнопки SET дисплей переключается с показа настроек температуры на показ настроек времени. Время, оставшееся до истечения срока действия настраиваемого в данный момент таймера отображается на дисплее в течение 5 секунд, после чего дисплей возвращается к показу настройки температуры.

# РЕГУЛИРОВАНИЕ НАПРАВЛЕНИЯ ЦИРКУЛЯЦИИ ВОЗДУХА

Инструкции, относящиеся к отоплению (\*) применимы только к МОДЕЛЯМ С РЕЖИМОМ ОХЛАЖДЕНИЯ И ОТОПЛЕНИЯ (Обратный Цикл).  
Направление потока воздуха в вертикальной плоскости (вверх/вниз) регулируется нажатием кнопки AIR FLOW DIRECTION на пульте дистанционного управления. Направление потока воздуха в горизонтальной плоскости (вправо/влево) регулируется вручную, путем изменения положения жалюзи направления воздушного потока.  
Перед каждой регулировкой потока воздуха в горизонтальной плоскости необходимо включить кондиционер и убедиться в том, что вертикальные жалюзи направления воздушного потока неподвижны.

## Регулирование направления потока воздуха в вертикальной плоскости

### Нажмите кнопку AIR FLOW DIRECTION (Рис. 5 24).

При каждом нажатии данной кнопки диапазон направлений потока воздуха изменяется в следующей последовательности:

③ ↔ ② ↔ ① ↔ ⑥ ↔ ⑤ ↔ ④

#### Возможные настройки направления потока воздуха:

- ①, ②, ③ : При работе в режиме Охлаждения/Осушения
- ④, ⑤, ⑥ : \*При работе в режиме Обогрева
- ①, ②, ③, ④, ⑤, ⑥ : При работы в режиме Вентиляции

Индикация на дисплее пульта дистанционного управления не меняется.

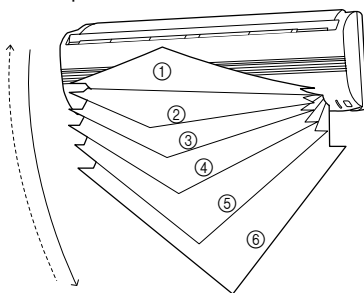

- Регулируйте направление потока воздуха в указанных выше диапазонах.
- Направление потока воздуха в вертикальной плоскости устанавливается автоматически, как показано на схеме, в зависимости от выбранного режима работы кондиционера.

- При работе в режиме Охлаждения/Осушения : Орizontalный поток ①
- \*При работе в режиме Обогрева : Нисходящий поток ⑤
- При работы в режиме Вентиляции : Нисходящий поток ⑤
- : \* Орizontalный поток ①

- В течение одной минуты после включения режима AUTO поток воздуха будет горизонтальным ①; в это время направление потока воздуха не регулируется.

## Регулирование направления потока воздуха вправо/влево

### Установите жалюзи направления воздуха вправо/влево в нужное положение.

- Поверните жалюзи направления воздуха вправо/влево, чтобы направить поток воздуха в желаемом направлении.

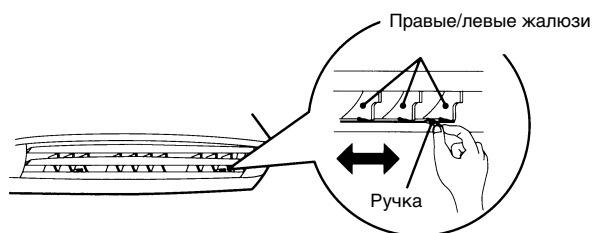

## ⚠ ОПАСНО!

- Никогда не вставляйте пальцы или посторонние предметы в выходное отверстие кондиционера – вентилятор внутри прибора работает на большой скорости и Вы можете получить травму.

- Всегда используйте кнопку AIR FLOW DIRECTION на пульте дистанционного управления для регулировки вертикальных жалюзи направления потока воздуха. Попытка сдвинуть их вручную может привести к неправильной работе жалюзи; в этом случае остановите кондиционер и затем включите его вновь. Жалюзи должны начать работать правильно.

- Во время работы в режиме охлаждения (Cooling) и осушения (Dry), не устанавливайте жалюзи регулировки направления воздушного потока в диапазоне обогрева (Heating) (④-⑥) в течение длительного времени, поскольку водяной пар может конденсироваться на выходе из жалюзи, что вызовет скапливание воды из воздушного кондиционера. Если при работе в режимах Охлаждения и Осушения жалюзи направления потока воздуха оставлены в диапазоне режима обогрева на более чем 30 минут, они автоматически возвращаются в положение ③.

- В случае использования кондиционера в помещении, в котором находятся дети, пожилые люди или больные, следует тщательно продумать направление потока воздуха из кондиционера и установку значения температуры.

## ⚠ ОПАСНО!

- Перед регулировкой положения жалюзи направления воздуха вправо/влево необходимо выключить кондиционер и убедиться в том, что он полностью остановлен - и только затем присупить к выполнению данной регулировки.

# ЭКСПЛУАТАЦИЯ В РЕЖИМЕ КАЧАНИЯ (SWING)

Включите кондиционер воздуха перед выполнением нижеописанных операций.

## Для выбора режима SWING

**Нажмите кнопку SWING LOUVER (Рис. 5 ②).**

Загорится индикаторная лампа SWING (оранжевая) (Fig. 3 ⑦).

При работе в данном режиме жалюзи направления потока воздуха будут автоматически качаться, направляя поток воздуха вверх и вниз.

## Для остановки режима SWING

**Повторно нажмите кнопку SWING LOUVER (Рис. 5 ②).**

Индикаторная лампа SWING (оранжевая) (Fig. 3 ⑦) погаснет.

Направление потока воздуха вернется к установке, действовавшей до включения режима качания.

## О работе в режиме качания

- Диапазон качания жалюзи определяется заданным на данный момент направлением потока воздуха.
- Если при работе в режимах Охлаждения и Осушения режим SWING действует в нижнем диапазоне (нисходящий поток воздуха) более 30 минут, прибор автоматически переключает диапазон качания жалюзи на горизонтальный диапазон с целью предотвращения образования конденсации рядом с выходными отверстиями кондиционера.
- Работа в режиме SWING может быть временно приостановлена в том случае, если не работает вентилятор кондиционера, или если он работает на очень малой скорости.

# РЕЖИМ ЭКСПЛУАТАЦИИ РУЧНОЙ АВТО

Используйте режим MANUAL AUTO, если пульт дистанционного управления утерян или недоступен.

## Порядок пользования кнопками управления на главном приборе

**Нажмите кнопку MANUAL AUTO (Рис. 2 ②), расположенную на панели управления главного прибора.**

Для остановки работы кондиционера нажмите кнопку MANUAL AUTO еще раз. (Кнопки управления расположены внутри воздухозаборной решетки)

- Когда Вы управляете кондиционером с помощью кнопок управления на главном приборе, кондиционер работает в режиме, идентичном режиму AUTO, включаемому с пульта дистанционного управления (см. стр. 7-8).
- При этом будет выбрана скорость вентилятора "AUTO", а термостат будет настроен на стандартную установку.

# ЧИСТКА И УХОД



## ВНИМАНИЕ!

- Перед очисткой воздушного кондиционера обязательно выключите его и убедитесь в том, что автоматический прерыватель питания электросети выключен.
- Убедитесь в надежности установки воздухозаборной решетки (Рис. 1 ③).
- При снятии и замене фильтров воздуха ни в коем случае не прикасайтесь к теплообменнику, так как это может привести к травме.

### Чистка воздухозаборной решетки

#### 1. Снимите воздухозаборную решетку.

- ① Возьмитесь пальцами за оба нижних угла корпуса решетки и приподнимите ее на себя. Если Вам покажется, что воздухозаборная решетка застряла на полпути, продолжайте поднимать ее вверх, чтобы снять ее с кондиционера.
- ② Продолжайте тянуть воздухозаборную решетку на себя после срабатывания промежуточного фиксатора и затем полностью откройте ее, чтобы она остановилась в горизонтальном положении.

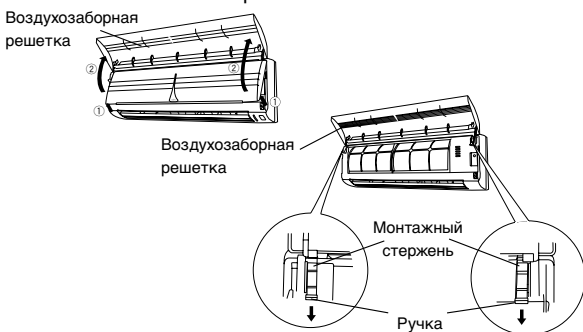

#### 2. Промойте ее водой.

Удалите пыль с помощью пылесоса; затем протрите прибор салфеткой, смоченной в теплой воде, после чего досуха протрите его чистой мягкой тканью.

#### 3. Установите воздухозаборную решетку на место.

- ① До упора потяните за ручки.
- ② Удерживая воздухозаборную решетку в горизонтальном положении, вставьте левый и правый монтажные стержни в специальные гнезда, расположенные в верхней части корпуса.

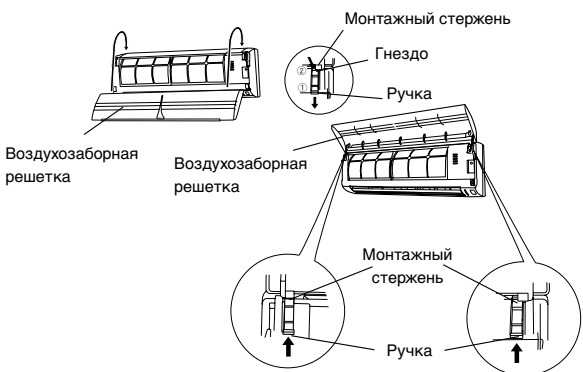

### Чистка фильтра воздуха

#### 1. Откройте воздухозаборную решетку и снимите фильтр воздуха.

Поднимите ручку фильтра воздуха вверх, расфиксируйте два нижних язычка и вытяните фильтр на себя.



#### 2. Удалите пыль с помощью пылесоса или с помощью воды.

После промывки фильтра тщательно высушите его в затененном месте.

#### 3. Установите фильтр воздуха на место и закройте воздухозаборную решетку.

- ① Выверните края фильтра относительно корпуса прибора и нажмите на него до упора, следя за тем, чтобы два нижних язычка полностью зафиксировались в предназначенных для них отверстиях в корпусе



- ② Закройте воздухозаборную решетку.

(Для наглядности на данной иллюстрации изображен прибор со снятой воздухозаборной решеткой.)

- Пыль можно удалить с фильтра воздуха с помощью пылесоса или, промыв фильтр в теплом растворе слабого моющего средства. После промывки фильтра тщательно высушите его в затененном месте, а затем установите на место.
- При скоплении грязи на фильтре поток воздуха может ослабнуть, что снизит эффективность работы кондиционера и приведет к усилению шума.
- В обычных условиях эксплуатации фильтры воздуха следует чистить каждые две недели.

### Если Вы пользуетесь отдельно приобретаемым воздухо-очистным фильтром

- Установите отдельно приобретаемый воздухо-очистной фильтр (APS-03B) в соответствии с инструкциями (инструкция по его установке входит в комплект поставки воздухо-очистного фильтра).

- При продолжительном использовании внутри прибора внутри может скопиться грязь, что снижает эффективность его работы. Помимо выполняемой Вами чистки и ухода рекомендуем проводить регулярные осмотры прибора. За получением дополнительной информации обратитесь к уполномоченным специалистам по техническому обслуживанию.
- Для чистки корпуса прибора запрещается использовать воду с температурой выше 40 °C, жесткие абразивные чистящие средства или летучие вещества, такие как бензол или растворитель.
- Не подвергайте корпус прибора воздействию жидких инсектицидов или лака для волос.
- При отключении прибора на месяц или более сначала позвольте прибору непрерывно проработать в режиме вентиляции приблизительно полдня, чтобы полностью просушить внутренние детали прибора.

# ВОЗМОЖНЫЕ НЕИСПРАВНОСТИ И ИХ УСТРАНЕНИЕ

Инструкции, относящиеся к отоплению (\*) применимы только к МОДЕЛЯМ С РЕЖИМОМ ОХЛАЖДЕНИЯ И ОТОПЛЕНИЯ (Обратный Цикл).



## ВНИМАНИЕ!

В случае возникновения неисправности (запах гари и т.п.) немедленно остановите кондиционер, отсоедините вилку шнура питания, выключите автоматический прерыватель питания электросети и обратитесь к соответствующему персоналу техобслуживания. Кондиционер не будет полностью отключен от источника электропитания при выключении только его выключателя питания. Для полного отключения кондиционера от электросети всегда необходимо отключать автоматический прерыватель питания электросети.

Прежде чем вызывать специалиста по техобслуживанию, выполните следующие проверки:

	Симптом	Проблема	См. стр.
НОРМАЛЬНОЕ ФУНКЦИОНИРОВАНИЕ	Прибор не включается сразу:	<ul style="list-style-type: none"> <li>● Если прибор останавливают, а затем немедленно запускают вновь, то компрессор не будет работать в течение приблизительно 3 минут, чтобы предотвратить перегорание предохранителей.</li> <li>● При отсоединении вилки шнура питания от розетки и последующем ее подключении к сети электропитания, приблизительно на 3 минуты срабатывает схема защиты электроцепи, и в это время прибор не функционирует.</li> </ul>	—
	Слышен шум:	<ul style="list-style-type: none"> <li>● Во время работы и непосредственно после остановки прибора может быть слышен звук воды, протекающей в трубах кондиционера. Кроме того, в течение 2 - 3 минут после запуска прибора шум может быть особенно громким - это звук текущего в трубах хладагента.</li> <li>● Во время работы может быть слышен слабый скрип. Это результат незначительного расширения и сжатия передней крышки в результате изменения температуры.</li> </ul>	—
		*● Во время режима обогрева иногда может быть слышно шипение. Этот звук возникает во время операции автоматического размораживания.	15
	Запахи:	<ul style="list-style-type: none"> <li>● Из внутреннего прибора может исходить слабый запах. Это объясняется проникновением запахов в помещении (запах мебели, табачного дыма и т. п.) внутрь кондиционера.</li> </ul>	—
	Из прибора исходит легкий туман или пар:	<ul style="list-style-type: none"> <li>● Во время работы в режиме Охлаждения и Осушения из внутреннего прибора может выделяться легкий туман. Это объясняется резким охлаждением воздуха помещения воздухом, поступающим из кондиционера, что, в свою очередь, приводит к конденсации и образованию легкого тумана.</li> </ul>	—
		*● Во время режима обогрева вентилятор внешнего устройства может прекратить вращение, а также можно увидеть пар, выходящий из устройства. Это происходит вследствие операции автоматического размораживания.	15
	Ослабление потока воздуха или его полная остановка:	*● В начале работы в режиме Обогрева некоторое время скорость вентилятора поддерживается на очень низком уровне, что связано с необходимостью прогревания внутренних частей прибора.	—
		*● Во время работы в режиме Отопление, если температура в помещении поднимается выше установки термостата, наружный прибор останавливается, а внутренний прибор будет работать с очень низкой скоростью вентилятора. Если Вы хотите повысить комнатную температуру, установите настройки термостата на более высокую температуру.	—
		*● Во время работы в режиме Отопление прибор временно останавливается (от 7 до 15 минут) в результате действия функции Автоматического Размораживания. Во время работ функции Автоматического Размораживания световой индикатор ЭКСПЛУАТАЦИИ мигает.	15
		● Вентилятор может работать на очень низкой скорости во время работы в режиме Осушения или во время мониторинга температуры в помещении.	7
		● Во время работы в бесшумном режиме SUPER QUIET вентилятор работает на очень низкой скорости.	7
		● Во время мониторинга в режиме AUTO вентилятор работает на очень низкой скорости.	7
	Из наружного прибора капает вода:	*● При использовании многоблочного кондиционера, в случае когда различные приборы эксплуатируются в режимах работы, указанных ниже, те из приборов, которые были включены позже, остановятся и начнут мигать индикаторная лампа OPERATION (красная). Режим Обогрев (Heating) и режим Охлаждение (Cooling) (либо Осушение (Dry)) Режим Обогрев (Heating) и режим Вентилятор (Fan)	16
*● Во время обогрева вода может вытекать из внешнего устройства при процессе размораживания.		15	

# ВОЗМОЖНЫЕ НЕИСПРАВНОСТИ И ИХ УСТРАНЕНИЕ

	Симптом	Проверьте следующее	См. стр.
ПРОВЕРЬТЕ ЕЩЕ РАЗ	Прибор вообще не работает:	<ul style="list-style-type: none"> <li>● Выключен ли автоматический прерыватель питания электросети?</li> <li>● Возможно, был перебой в подаче электроэнергии?</li> <li>● Возможно, перегорел предохранитель или сработал автоматический прерыватель питания в электроцепи?</li> </ul>	—
		<ul style="list-style-type: none"> <li>● Возможно, прибор работает по таймеру?</li> </ul>	9
	Плохие результаты в режиме Охлаждение (или *Отопление):	<ul style="list-style-type: none"> <li>● Возможно, загрязнен фильтр воздуха?</li> <li>● Возможно, заблокирована воздухозаборная решетка или выходное отверстие кондиционера?</li> <li>● Возможно, неправильно установлено значение температуры на термостате?</li> <li>● Возможно, открыто окно или дверь?</li> <li>● Возможно, при работе в режиме Охлаждения в окно проникает яркий солнечный свет? (Закройте шторы.)</li> <li>● Возможно, при работе в режиме Охлаждения в помещении работают нагревательные приборы или компьютеры, или в помещении находится слишком много людей?</li> </ul>	—
	<ul style="list-style-type: none"> <li>● Возможно, прибор настроен на работу в бесшумном режиме SUPER QUIET?</li> </ul>	7	
	Прибор работает не в соответствии с установками на пульте дистанционного управления:	<ul style="list-style-type: none"> <li>● Возможно, полностью разрядились батарейки пульта дистанционного управления?</li> <li>● Возможно, неправильно установлены батарейки пульта дистанционного управления?</li> </ul>	5

Если после проведения этих проверок проблема остается, либо при появлении запаха гари, либо если мигает индикаторная лампа TIMER (Рис. 3 ⑥), немедленно остановите кондиционер, отключите автоматический прерыватель питания электросети и обратитесь к соответствующему персоналу техобслуживания.

## СОВЕТЫ ПО ЭКСПЛУАТАЦИИ

Инструкции, относящиеся к отоплению (\*) применимы только к МОДЕЛЯМ С РЕЖИМОМ ОХЛАЖДЕНИЯ И ОТОПЛЕНИЯ (Обратный Цикл).

### Эксплуатация и Результаты

#### \*Результаты в режиме Отопление

- Данный кондиционер воздуха работает по принципу нагнетания тепла, поглощая тепло из наружного воздуха и передавая это тепло в помещение. Поэтому результаты работы снижаются при понижении температуры снаружи. Если результаты отопления помещения недостаточны, мы рекомендуем использовать этот кондиционер воздуха вместе с другим нагревательным прибором.
- Кондиционеры воздуха, работающие по принципу нагнетания тепла, нагревают помещение, циркулируя по нему воздух, поэтому для нагревания помещения иногда требуется некоторое время после включения кондиционера воздуха.

#### \*Когда температура внутри и снаружи высокая

Когда температура и внутри, и снаружи высокая при использовании режима отопление, вентилятор наружного прибора может иногда останавливаться.

#### \*Контролируемое микрокомпьютером Автоматическое Размораживание

- При использовании режима Отопление и при низкой температуре воздуха снаружи и при большой влажности на наружном приборе может образоваться изморозь, в результате чего эксплуатационные показатели снижаются.

Для предотвращения снижения эксплуатационных показателей данный прибор оснащен функцией Автоматического Размораживания, которая контролируется микрокомпьютером. При образовании изморози кондиционер воздуха временно прекращает работу и в течение краткого периода работает цикл размораживания (приблизительно от 7 до 15 минут).

Индикаторная лампа OPERATION (красная) медленно мигает во время работы в автоматическом режиме размораживания (Automatic Defrosting).

### АВТО перезапуск

#### В случае перебоя подачи электропитания

- В случае перебоя в подаче электропитания кондиционера, произошедшего в результате аварии в энергосистеме: Кондиционер автоматически возобновит работу в ранее выбранном режиме после восстановления подачи электроэнергии.
- До перебоя в подаче электропитания жалюзи работали по заданной установке.
- Если во время работы в режиме ТАЙМЕР (TIMER) произойдет аварийное отключение электропитания, это приведет к сбросу установки времени на таймере, и

кондиционер начнет работу (или остановится) с новой установкой времени. При наличии такой проблемы с таймером начинает мигать индикаторная лампа TIMER (зеленая) (см. стр. 4).

- Использование других электроприборов (электробритвы, и.т.п.), либо использование радиопередатчика вблизи кондиционера может стать причиной неполадки в его работе. В этом случае временно отсоедините вилку шнура питания от электросети, затем вновь подсоедините вилку к сети и воспользуйтесь пультом дистанционного управления для возобновления работы кондиционера.

# СОВЕТЫ ПО ЭКСПЛУАТАЦИИ

Инструкции, относящиеся к отоплению (\*) применимы только к МОДЕЛЯМ С РЕЖИМОМ ОХЛАЖДЕНИЯ И ОТОПЛЕНИЯ (Обратный Цикл).

Указания, относящиеся к инвертеру (\*), применимы только к “МОДЕЛИ ИНВЕРТЕРА” (“INVERTER MODEL”).

## Многоблочный воздушный кондиционер

Данный внутренний прибор может быть присоединен к многоблочному наружному прибору. Многоблочный воздушный кондиционер позволяет оперировать многочисленными внутренними приборами, установленными в различных помещениях. Внутренние приборы могут работать одновременно, в соответствии с их выходной мощностью.

### Одновременное использование многочисленных приборов

- Многоблочный воздушный кондиционер позволяет одновременно оперировать многочисленные внутренние приборы, однако, когда два и более внутренних приборов в одной группе работают одновременно, их эффективность в режиме обогрева и охлаждения будет ниже, чем при использовании одиночного внутреннего прибора. Таким образом, если Вы хотите одновременно использовать более одного внутреннего прибора для охлаждения, желательно чтобы это происходило в основном ночью или в такое время, когда необходима меньшая выходная мощность приборов. \*Аналогично, при использовании многочисленных приборов для обогрева, рекомендуется их совместное использование с другими вспомогательными местными отопительными приборами.
- Сезонные и наружные температурные условия, структура помещений и количество людей, находящихся там, могут влиять на колебания в эффективности работы кондиционеров. Мы рекомендуем проверить разнообразные варианты работы кондиционеров для определения уровня выходной мощности приборов при обогреве и охлаждении, а затем оперировать кондиционеры в режиме наилучшего соответствия укладу жизни Вашей семьи.
- Если Вы обнаружите, что что один или более Ваших приборов снижают выходную мощность во время их одновременного использования, мы рекомендуем отказаться от одновременного использования многочисленных приборов.
- \*● Работа невозможна в следующих рабочих режимах.  
Если внутренний прибор получает команду переключиться в режим работы, который не может быть осуществлен, на внутреннем приборе начнет мигать индикаторная лампа OPERATION (красная) (горит 1 секунду, не горит 1 секунду), и прибор переходит в ждущий режим.  
Режим Обогрев (Heating) и режим Охлаждение (Cooling) (либо Осушение (Dry))  
Режим Обогрев (Heating) и режим Вентилятор (Fan)
- Работа может производиться в следующих рабочих режимах:  
Режим охлаждения и осушения  
Режим охлаждения и режим вентилятора  
Режим осушения и режим вентилятора
- \*● Рабочий режим (режим обогрева или охлаждения (осушения)) наружного прибора будет определяться рабочим режимом внутреннего прибора, который был включен первым. Если внутренний прибор был включен в режиме вентилятора, то режим работы наружного прибора не будет задан. Например, внутренний прибор (А) был включен в режиме вентилятора, а затем внутренний прибор (В) включается в режиме обогрева, в этом случае внутренний прибор (А) временно начнет работу в режиме вентилятора, но когда внутренний прибор (В) переходит в режим обогрева, то индикаторная лампа OPERATION (красная) внутреннего прибора (А) начнет мигать (горит 1 секунду, не горит 1 секунду), и этот прибор переходит в ждущий режим. Внутренний прибор (В) будет продолжать работать в режиме обогрева.

### Примечание

- \*● Во время использования наружного прибора в режиме обогрева, этот прибор на короткое время может переходить в цикл размораживания. Если во время размораживания, пользователь вновь переключает внутренний прибор в режим обогрева, цикл размораживания будет продолжаться, и работа в режиме обогрева начнется по окончании размораживания, что приводит к некоторой задержке до появления теплого воздуха.
- \*\*● При использовании кондиционера в режиме обогрева, верхняя часть внутреннего прибора может нагреться. Это происходит в связи с тем, что даже при останове внутреннего прибора продолжается циркуляция хладагента внутри этого прибора; это не является неполадкой.