



ITACA KB 24 - 32

IST 03 C 648 - 03

УСТАНОВКА, ИСПОЛЬЗОВАНИЕ
И ТЕХОБСЛУЖИВАНИЕ



EAC

 **fondital**
BE INNOVATIVE 

RU

Уважаемые господа,

Благодарим Вас за выбор наших котлов. Просим Вас внимательно ознакомиться с настоящей инструкцией по установке, эксплуатации и техническому обслуживанию данных устройств.

Следует помнить, что установка и техническое обслуживание котлов может выполняться только квалифицированным персоналом.

Общая информация для специалистов по монтажу, техническому обслуживанию и для пользователя

Настоящее руководство является неотъемлемой и существенной частью агрегата, и поэтому специалист-монтажник обязан передать его пользователю, который, в свою очередь, должен его надежно хранить, чтобы в случае необходимости к нему можно было обратиться в любой момент.

Данное руководство должно сопровождать изделие при его последующей продаже или передаче.



Данное изделие предназначается для подключения к системе подогрева воды для нужд отопления и к системе горячего водоснабжения.

Любое иное применение считается использованием не по назначению и, следовательно, потенциально опасным для людей, животных и/или имущества.

Монтаж должен осуществляться с соблюдением действующих норм и согласно инструкциям, приведенным в настоящем руководстве: производитель не несет ответственности за ущерб, который может быть причинен людям, животным или имуществу в результате неправильно выполненного монтажа.

Изготовитель не несет никакой договорной или внедоговорной ответственности за ущерб, понесенный в результате неправильного монтажа или эксплуатации или по причине несоблюдения инструкций производителя.

Перед установкой агрегата необходимо убедиться в том, что его технические характеристики соответствуют техническим параметрам, предусмотренным для его правильной работы в конкретной системе.

Кроме этого, следует удостовериться в целостности агрегата и в том, что он не был поврежден во время транспортировки и погрузки-разгрузки; запрещается устанавливать заведомо неисправный агрегат, или если он имеет явные признаки повреждения.

Запрещается закрывать воздухозаборные решетки.

Во всех устройствах с дополнительными компонентами или блоками (включая электрические) следует использовать только фирменные компоненты, поставляемые изготовителем.

Не выбрасывать упаковку после установки: все материалы могут быть использованы повторно, поэтому их следует направлять в места дифференцированного сбора отходов.

Поскольку по своей природе упаковочные материалы являются источником опасности, не оставляйте их в пределах досягаемости детей.

В случае неполадок или неправильной работы агрегата выключить его и не пытаться проводить ремонт самостоятельно: обращаться за помощью только к квалифицированному персоналу.

Ремонт следует производить с использованием оригинальных запасных частей.

Несоблюдение данного требования может отрицательно повлиять на безопасность изделия и подвергнуть опасности людей, животных и/или имущество.



Регулярно проводить текущее техобслуживание в соответствии с указаниями, приведенными в соответствующем разделе настоящего руководства.

Правильное техническое обслуживание котла создает оптимальные условия его работы, при которых обеспечивается бережное отношение к окружающей среде и полная безопасность для людей, животных и материальных ценностей. Неправильное или несвоевременное техобслуживание является потенциальным источником опасности для людей, животных и/или имущества.

Для проведения техобслуживания и ремонта с надлежащим качеством производитель рекомендует всем потребителям своей продукции обращаться в специализированные сервисные центры.

При длительном простое агрегата отключить его от электросети и перекрыть газовый вентиль.

Внимание: в таком состоянии функция защиты от замерзания не работает.

При присутствии риска замерзания следует добавлять в систему отопления антифриз: сливать воду из системы не рекомендуется, так как это может повредить систему в целом; применять антифризные добавки, предусмотренные специально для систем, выполненных из различных металлов и сплавов.



Если во время работы агрегата, работающего на газовом топливе, в воздухе чувствуется запах газа, необходимо действовать следующим образом:

- не пользоваться электрическими выключателями и не включать электрические приборы;
- не зажигать огонь и не курить;
- закрыть главный газовый кран;
- настежь открыть окна и двери;
- связаться с сервисным центром, квалифицированным специалистом или службой газа.

Строжайше запрещено искать утечку газа при помощи открытого пламени.



Данное изделие предназначается для эксплуатации в тех странах, которые перечислены на наклейке упаковки и на шильдике с техническими данными котла: его эксплуатация в других, не упомянутых странах может стать источником опасности для людей, животных и/или имущества.

Производитель не несет никакой договорной или внедоговорной ответственности в случае несоблюдения вышеизложенного.

КРАТКОЕ ОПИСАНИЕ РАБОТЫ

Данные инструкции позволяют осуществить быстрый розжиг и регулировку котла, с целью незамедлительного использования оборудования.



Данные инструкции предполагают, что установка котла осуществлена специалистами сервисного технического центра, которые провели также первое включение и регулировку котла для обеспечения его бесперебойной и безопасной работы.





Если на котле установлены дополнительные устройства (опция), данная инструкция не является достаточной для обеспечения их правильной работы. В таких случаях необходимо обращаться не только к инструкции котла, но также к инструкции установленных дополнительных устройств и приспособлений (опция).



Для получения полной информации о порядке работы котла, его безопасного и правильного использования необходимо внимательно ознакомиться с прилагаемой к нему инструкцией.

1. Открыть кран на линии подачи газа.

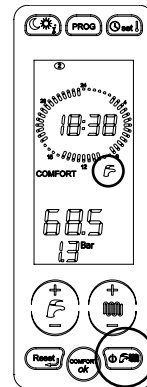

2. Установить в позицию ON выключатель на линии подачи электроэнергии: дисплей (рис. 1) загорается.

3. Если нет необходимости использовать котел в режиме отопления, нажмите несколько раз кнопку "выбора режима работы"  пока на дисплее не появится символ  : котел будет работать только на производство ГВС.

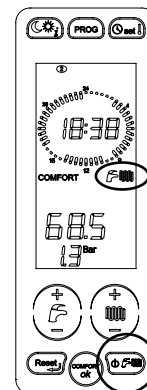

4. Если необходима одновременная работа котла в режимах отопления и ГВС, нажмите несколько раз кнопку "выбора режима работы"  пока на дисплее не появится символ .



5. Если нет необходимости использовать котел в режиме ГВС, нажмите несколько раз кнопку "выбора режима работы"  пока на дисплее не появится символ  : котел будет работать только на отопление.

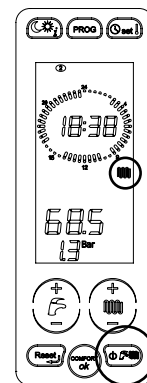

6. Для регулировки температуры ГВС нажать кнопки "+ и - ГВС" (D, рис. 1).

7. Для активизации нагрева бойлера нажмите кнопку "Comfort" (G, рис. 1), на дисплее появится надпись "COMFORT".

8. Для регулировки температуры в отопительном контуре нажать кнопки "+ и - отопление" (E, рис. 1).

9. Установить значение желаемой комнатной температуры на комнатном термостате (если таковой имеется).

После этих приготовлений - котел готов к работе.

Если котел блокируется, его можно перезапустить нажав кнопку "reset" (F, рис. 1).

Если котёл не запускается после трёх попыток, следует обратиться в центр технического обслуживания.

СОДЕРЖАНИЕ

Предисловие	стр.	3
Общая информация для специалистов по монтажу, техническому обслуживанию и для пользователя	стр.	3
КРАТКОЕ ОПИСАНИЕ РАБОТЫ	стр.	4
1. Инструкции для пользователя	стр.	7
1.1. Панель управления	стр.	7
1.2. Отображение состояния котла на дисплее	стр.	9
1.3. Подключение/отключение функции нагрева бойлера	стр.	12
1.4. Выбор режима работы	стр.	13
1.5. Регулировка температуры в контурах отопления и ГВС	стр.	14
1.6. Установка времени и дня недели	стр.	15
1.7. Регулирование «дневного» и «ночного» уровней температуры	стр.	16
1.8. Установка «РУЧНОЙ» программы	стр.	17
1.9. Установка «АВТОМАТИЧЕСКОЙ» программы	стр.	17
1.10. Изменение программы зон отопления и накопительного бойлера	стр.	18
1.11. Отображение параметров	стр.	19
1.12. Неисправности котла, неустраняемые с помощью процедуры разблокировки	стр.	20
1.13. Разблокировка котла	стр.	20
1.14. Работа котла	стр.	21
1.14.1. Включение	стр.	21
1.14.2. Режим отопления	стр.	21
1.14.3. Режим ГВС	стр.	21
1.14.4. Функция защиты бойлера от легионеллы	стр.	21
1.14.5. Защита от замерзания	стр.	22
1.14.5.1. Функция защиты от замерзания по датчику комнатной температуры	стр.	22
1.14.5.2. Функция защиты от замерзания контура отопления	стр.	22
1.14.5.3. Функция защиты бойлера от замерзания бойлера	стр.	22
1.14.6. Функция антиблокировки насоса и 3-ходового клапана	стр.	22
1.14.7. Работа котла с датчиком температуры наружного воздуха (опция)	стр.	22
1.14.8. Работа с пультом дистанционного управления (опция)	стр.	23
1.15. Блокировка котла	стр.	23
1.15.1. Блокировка горелки	стр.	23
1.15.2. Блокировка из-за проблем с удалением дымовых газов	стр.	23
1.15.3. Блокировка из-за низкого давления в системе отопления	стр.	23
1.15.4. Блокировка из-за неполадок в работе вентилятора	стр.	24
1.15.5. Сбои в работе температурных датчиков	стр.	24
1.15.6. Сбои в работе из-за неисправности сообщения с Пультom ДУ (опция)	стр.	24
1.16. Техническое обслуживание	стр.	24
1.17. Примечания для пользователя	стр.	25
2. Технические характеристики и габаритные размеры	стр.	26
2.1. Технические характеристики	стр.	26
2.2. Габаритные размеры	стр.	27
2.3. Основные компоненты	стр.	28
2.4. Гидравлическая схема	стр.	29
2.5. Эксплуатационные характеристики	стр.	30
2.6. Основные характеристики	стр.	30
3. Инструкции по установке	стр.	32
3.1. Нормы по установке	стр.	32
3.2. Установка	стр.	32
3.2.1. Упаковка	стр.	32
3.2.2. Выбор места установки котла	стр.	32
3.2.3. Размещение котла	стр.	32
3.2.4. Монтаж котла	стр.	34
3.2.5. Вентиляция помещений	стр.	34
3.2.6. Система воздухозабора и дымоотвода	стр.	35
3.2.6.1. Модели организации систем воздухозабора и дымоотвода (тип установки: B23, B53, C13, C33, C43, C53, C83)	стр.	36
3.2.6.2. Воздухозабор/дымоотвод с помощью коаксиальных каналов с диаметрами 100/60 мм и 125/80 мм	стр.	37
3.2.6.3. Воздухозабор/дымоотвод с использованием отдельных труб диаметром 80 мм	стр.	38
3.2.6.4. Воздухозабор/дымоотвод с использованием отдельных труб диаметром 60 мм	стр.	38
3.2.7. Проверка КПД горения	стр.	39
3.2.7.1. Режим тестирования ("Трубочист")	стр.	39
3.2.7.2. Измерения	стр.	39
3.2.8. Подключение к газовой сети	стр.	40
3.2.9. Подключение к гидравлической сети	стр.	40
3.2.10. Подключение к электросети	стр.	41
3.2.11. Выбор диапазона работы котла в режиме отопления	стр.	41
3.2.12. Подключение комнатного термостата (опция)	стр.	41
3.2.13. Установка и работа котла с пультом дистанционного управления Open Therm (опция)	стр.	41
3.2.14. Подключение датчика наружной температуры (опция) и работа в режиме погодозависимого терморегулирования	стр.	42
3.2.15. Параметры TSP (устанавливаются с пульта ДУ или с панели управления котла)	стр.	44
3.3. Заполнение системы	стр.	46
3.4. Включение котла	стр.	46
3.4.1. Предпусковой контроль	стр.	46
3.4.2. Включение и выключение	стр.	46
3.5. Напорная характеристика насоса	стр.	47
3.6. Электрическая схема	стр.	48
3.6.1. Схемы подключения многофункционального реле	стр.	49
3.6.2. Схемы установки многофункционального реле	стр.	50
3.7. Переналадка котла на другой тип газа и регулировка горелки	стр.	52
3.7.1. Переналадка котла с МЕТАНА на ПРОПАН	стр.	52
3.7.2. Переналадка котла с ПРОПАНА на МЕТАН	стр.	52
3.7.3. Регулировка газового клапана	стр.	53
3.7.3.1. Регулирование максимальной мощности	стр.	53
3.7.3.2. Регулировка минимальной мощности	стр.	53

4. Испытание котла	стр.	55
4.1. Предварительный контроль	стр.	55
4.2. Включение и выключение	стр.	55
5. Техническое обслуживание	стр.	56
5.1. Операции при техническом обслуживании.....	стр.	56
5.2. Анализ параметров процесса горения	стр.	56
6. Таблица технических неисправностей	стр.	57

ПЕРЕЧЕНЬ РИСУНКОВ

Рис. 1 - Панель управления.....	стр.	7
Рис. 2 - Кран подпитки системы отопления.....	стр.	24
Рис. 3 - Габаритные размеры	стр.	27
Рис. 4 - Основные компоненты.....	стр.	28
Рис. 5 - Гидравлическая схема	стр.	29
Рис. 6 - Шаблон фиксации.....	стр.	33
Рис. 7 - Монтаж на стену.....	стр.	34
Рис. 8 - Примеры установки.....	стр.	35
Рис. 9 – Коаксиальная система воздухозабора/дымоотвода.....	стр.	37
Рис. 10 - асстояние для установки коаксиальной системы воздухозабора и дымоотвода.....	стр.	37
Рис. 11 - Раздельная система воздухозабора/дымоотвода.....	стр.	38
Рис. 12 - Расстояние для установки раздельной системы воздухозабора/дымоотвода	стр.	38
Рис. 13 - Патрубок воздухозабора и дымоотвода.....	стр.	39
Рис. 14 - Точки забора проб для измерения КПД горения.....	стр.	39
Рис. 15 - Подсоединение к газовой магистрали	стр.	40
Рис. 16 - Температурные кривые для работы системы, оснащенной датчиком температуры наружного воздуха.....	стр.	43
Рис. 17 - Напорная характеристика насоса	стр.	47
Рис. 18 -Электрическая схема	стр.	48
Рис. 19 - Схема подключения многофункционального реле	стр.	49
Рис. 20 - Работа с пультом ДУ и ТА2.....	стр.	50
Рис. 21 - Работа со встроенным хронотермостатом и ТА2.....	стр.	50
Рис. 22 - Работа по запросу ДУ (P17=1)	стр.	50
Рис. 23 - Работа по запросу термостата (P17=3)	стр.	50
Рис. 24 - Работа с удаленной диспетчиризацией (P17=0)	стр.	51
Рис. 25 - Переналадка котла на другой тип газа	стр.	53
Рис. 26 - Снятие смесительного узла	стр.	53
Рис. 27 - Установка новых форсунок.....	стр.	53
Рис. 28 - Установка смесительного узла.....	стр.	53
Рис. 29 - Регулировка газового клапана	стр.	54

ПЕРЕЧЕНЬ ТАБЛИЦ

Таблица 1 - ОТОБРАЖЕНИЕ СОСТОЯНИЯ КОТЛА НА ДИСПЛЕЕ при нормальной работе.....	стр.	9
Таблица 2 - ОТОБРАЖЕНИЕ СОСТОЯНИЯ КОТЛА НА ДИСПЛЕЕ в случае неисправности.....	стр.	10
Таблица 3 - Параметры, отображаемые с помощью кнопки "Info".....	стр.	19
Таблица 4 - Данные настройки котла модели 24 кВт.....	стр.	30
Таблица 5 - Данные настройки котла модели 32 кВт.....	стр.	30
Таблица 6 - Общие характеристики котлов.....	стр.	30
Таблица 7 - Характеристики процесса горения модели мощностью 24 кВт.....	стр.	31
Таблица 8 - Характеристики процесса горения модели мощностью 32 кВт.....	стр.	31
Таблица 9 - Температура перезапуска горелки	стр.	41
Таблица 10 - Диапазон изменения параметров TSP и значения «по умолчанию» в зависимости от типа котла (TSP0)	стр.	42
Таблица 11 - Полный перечень параметров TSP.....	стр.	44
Таблица 12 - Соотношение «Температура-Номинальное сопротивление» температурных датчиков.....	стр.	51
Таблица 13 - Содержание CO ₂	стр.	54
Таблица 14 - Диаметр форсунок/диафрагм.....	стр.	54

1. ИНСТРУКЦИИ ДЛЯ ПОЛЬЗОВАТЕЛЯ

1.1. Панель управления

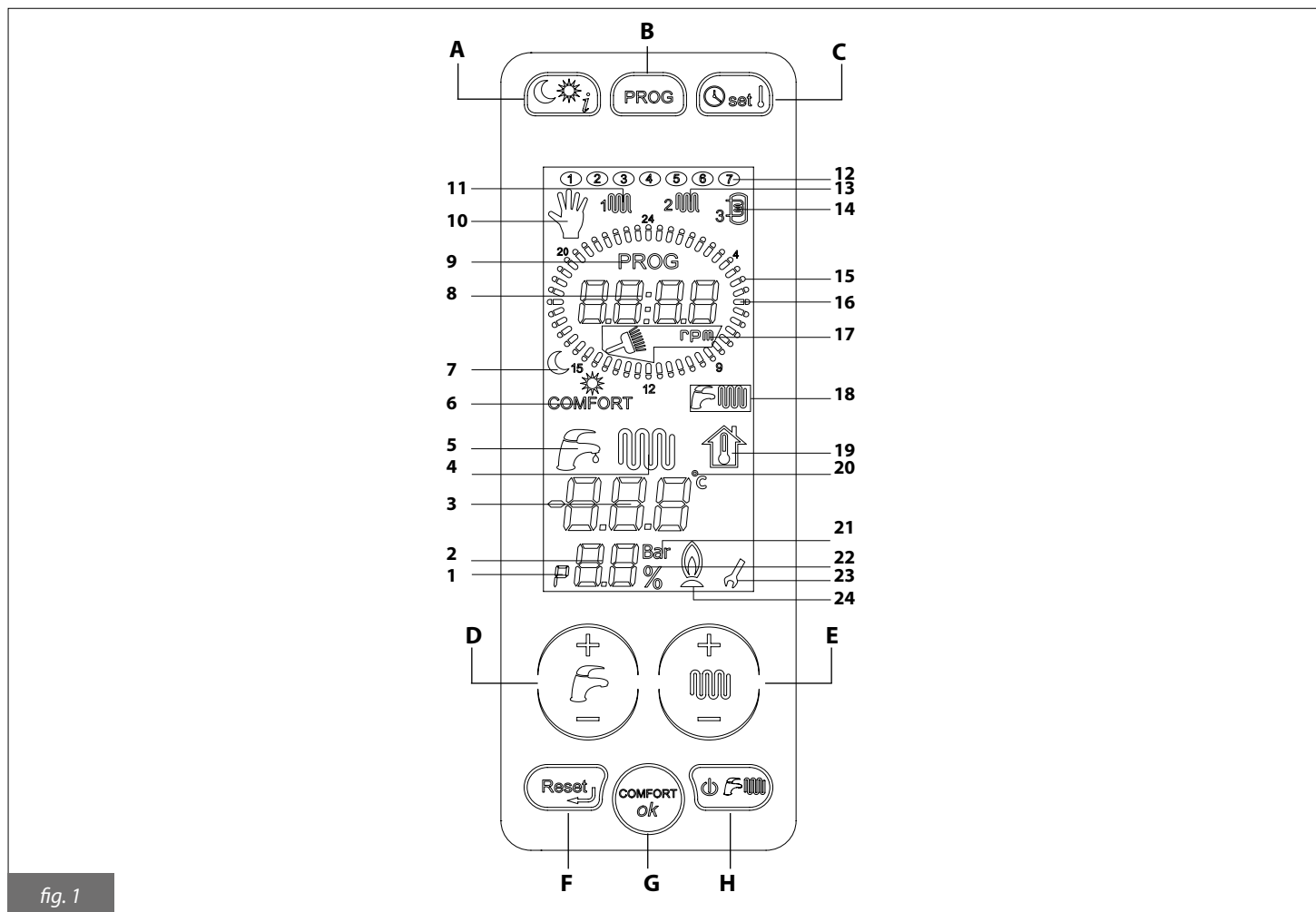

fig. 1

A. Выбор **уровня температуры** (день/ночь) и запрос информации.

B. Выбор **недельной программы** для зон отопления или **ручное управление**.

C. Установка **времени** и **температуры в помещении**.

D. Регулировка **температуры горячей воды**.

E. Регулировка **температуры в контуре отопления** и **изменение параметров программирования**.

F. **Разблокировка** и **возврат на стартовую страницу** в режиме программирования параметров.

G. Активация **режима «КОМФОРТ ГВС»** и **кнопка подтверждения параметров**.

H. Выбор **режима работы котла**.

Для активации панели управления, необходимо прикоснуться к дисплею, при этом активируются все кнопки панели управления. Через 15 секунд после последнего прикосновения все кнопки на панели управления деактивируются.

	СИМВОЛ	ГОРИТ	МИГАЕТ
1		Отображение параметра в меню параметров	
2		Отображение номера параметра, давления в системе отопления или текущей мощности котла (в %)	
3		Отображение температуры, значений параметров и кодов автодиагностики	
4		Наличие запроса на работу котла в режиме отопления	Отображение установленной температуры в контуре отопления (кнопка E , рис. 1)
5		Наличие запроса на работу котла в режиме ГВС	Отображение установленной температуры в контуре ГВС (кнопка D , рис. 1)
6	COMFORT	Отображение активации функции «КОМФОРТ ГВС». Горит – активирована, не горит - отключена	
7		Текущий температурный уровень (луна – ночной, солнце – дневной)	Установка соответствующего температурного уровня
8		Отображение текущего времени/частоты вращения вентилятора	
9	PROG	Котел находится в режиме изменения временной программы	
10		Ручной режим работы	Установка ручного режима работы
11		Отображение программы для первой зоны отопления	Изменение программы для первой зоны отопления
12		Текущий день недели	Установка дня недели
13		Отображение программы для второй зоны отопления	Изменение программы для второй зоны отопления
14		Отображение программы нагрева накопительного бойлера	Изменение программы нагрева накопительного бойлера
15		Время работы котла в ночном температурном режиме	
16		Время работы котла в дневном температурном режиме	Мигает вся шкала: установка автоматического режима
17		Котел находится в тестовом режиме «Трубочист», «rpm» - обозначает количество оборотов вентилятора	Включение тестового режима «Трубочист»
18		Отображение режима контура ГВС. Горящий символ – режим активирован, символ не горит – режим отключен	
19			Отображение фиктивной комнатной температуры
20		Отображение температуры в градусах Цельсия	
21	Bar	Отображение единицы измерения давления в системе отопления	
22		Отображение процентов	
23		Символ гаечного ключа остается на дисплее, пока вы не подтвердите новое значение параметра в режиме их программирования.	
24		Отображение наличия пламени на горелке	

1.2. Отображение состояния котла на дисплее

Работа в штатных режимах

<p>Котел в дежурном режиме OFF</p>	
<p>Котел работает в режимах ЛЕТО или ЗИМА или ТОЛЬКО ОТОПЛЕНИЕ Ни одна из функций котла не является активной Отображается температура в подающем контуре и давление в системе отопления</p>	<div style="display: flex; justify-content: space-around;"> <div style="text-align: center;">  ЛЕТО </div> <div style="text-align: center;">  ЗИМА </div> <div style="text-align: center;">  ТОЛЬКО ОТОПЛЕНИЕ </div> </div>
<p>Котел работает в режимах ЛЕТО или ЗИМА Бойлер активен - котел работает в режиме приготовления горячей воды Отображается температура в горячей воды (в бойлере)</p>	<div style="display: flex; justify-content: space-around;"> <div style="text-align: center;">  ЛЕТО </div> <div style="text-align: center;">  ЗИМА </div> </div>
<p>Котел работает в режимах ЗИМА или ТОЛЬКО ОТОПЛЕНИЕ Активна функция отопления Отображается температура в подающем контуре</p>	<div style="display: flex; justify-content: space-around;"> <div style="text-align: center;">  ЗИМА </div> <div style="text-align: center;">  ТОЛЬКО ОТОПЛЕНИЕ </div> </div>

Табл. № 1 - ОТОБРАЖЕНИЕ СОСТОЯНИЯ КОТЛА НА ДИСПЛЕЕ при нормальной работе

Неполадки в работе

Котел заблокирован из-за отсутствия пламени	E01
Сработал сдвоенный датчик подачи (блокировка по перегреву котла)	E02
Срабатывание термостата дымовых газов	E03
Недостаточное давление в контуре отопления	E04
Неисправен датчик подачи отопительного контура	E05
Поврежден датчик дымовых газов	E07
Слишком высокое давление в контуре отопления	E09
Поврежден датчик бойлера	E12
Неисправен датчик обратки отопительного контура	E15
Прервано сообщение с Пультom дистанционного управления (отображается только на панели пульта ДУ)	E31
Сработал датчик безопасности второй зоны отопления с подмесом	E35
Неисправен датчик подачи второй зоны отопления с подмесом	E36 02
Неисправен датчик подачи третьей зоны отопления с подмесом	E36 03
Неисправен датчик подачи четвертой зоны отопления с подмесом	E36 04
Неисправен вентилятор	E40
Отсутствует связь между периферийными устройствами (зональные платы или контур солнечного снабжения)	E41
Ошибка гидравлической конфигурации	E42

Ошибка конфигурации зон отопления (ПДУ и комнатный термостат)	E43
Неисправен датчик комнатной температуры зоны 1	E44
Неисправен датчик комнатной температуры зоны 2	E45
Поврежден датчик давления	E46
Ошибка датчика температуры наружного воздуха при работе котла с датчиками комнатной температуры	E47
Ошибка связи между основной платой управления и платой панели управления	E49
Неисправность контуров безопасности платы управления	E51 E52 E53
Несовместимость основной платы и платы панели управления	E73
Превышение максимального значения ΔT_{max}	E80
Температура датчика подающей или обратной магистрали $> 120^{\circ}\text{C}$	E85
Слишком быстрое возрастание температуры в подающей линии	E86
Слишком быстрое возрастание температуры в возвратной линии	E87
Слишком быстрое возрастание температуры в обратной линии	E89
Превышен порог температуры дымовых газов	E90
Слишком быстрое возрастание температуры дымовых газов	E91
Попытки перезапуска котла с сенсорного дисплея исчерпаны	E98
Попытки перезапуска котла с пульта ДУ исчерпаны (опция доступна при подключенном ПДУ)	E99

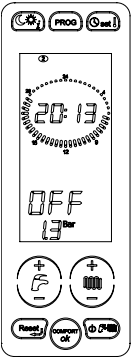
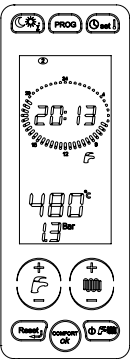
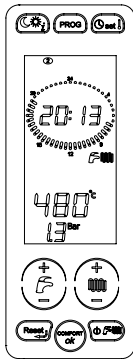
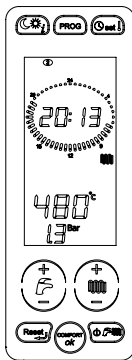
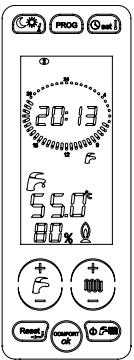
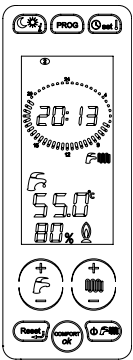
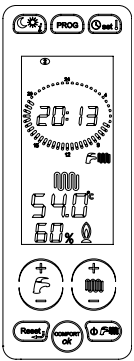
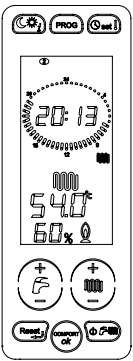
Табл. № 2 - ОТОБРАЖЕНИЕ СОСТОЯНИЯ КОТЛА НА ДИСПЛЕЕ в случае неисправности

1.3. Подключение/отключение функции нагрева бойлера

Данная функция отвечает за нагрев бойлера с возможностью работы по графику заданному на встроенном таймере котла (см. раздел 1.10). Когда надпись "COMFORT" (6, рис.1) горит на дисплее, функция активна и наоборот, функция отключена, когда данной надписи нет на дисплее котел работает по программе бойлера (см. раздел. 1.10).

Для активации функции нажмите кнопку G (рис.1), на дисплее появится надпись "COMFORT"

Для дезактивации функции еще раз нажмите кнопку G (см. рисунок 1), на дисплее исчезнет надпись "COMFORT".

Нагрев бойлера с помощью функции "COMFORT" будет осуществляться в режимах "ЛЕТО" и "ЗИМА", в режимах "ТОЛЬКО ОТОПЛЕНИЕ" и "OFF" нагрев осуществляться не будет.

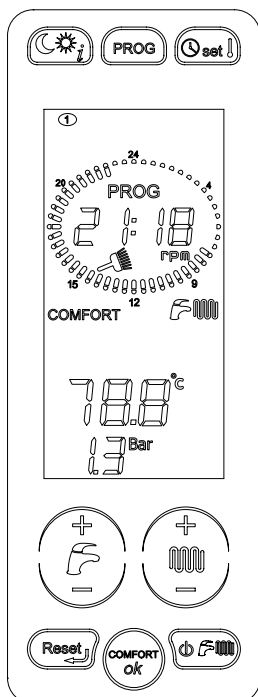

1. ФУНКЦИЯ "COMFORT"
АКТИВИРОВАНА

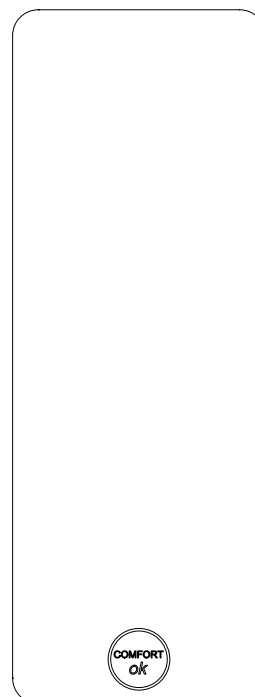



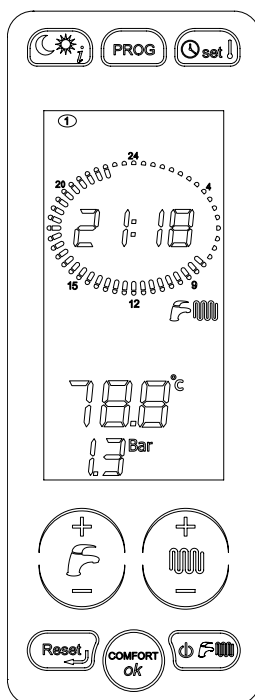

2. НАЖМИТЕ КНОПКУ
"COMFORT"



3. ФУНКЦИЯ "COMFORT"
ДЕЗАКТИВИРОВАНА

1.4. Выбор режима работы

При нажатии на кнопку  последовательно будут включаться режимы «ЛЕТО» , «ЗИМА» , «ТОЛЬКО ОТОПЛЕНИЕ» , «OFF» (выключено).

В этой фазе активны все кнопки.

В режиме «ЛЕТО» подключена только функция производства горячей санитарной воды.

В режиме «ТОЛЬКО ОТОПЛЕНИЕ» подключена только функция производства воды для отопления.

В режиме «ЗИМА» подключены обе функции: ГВС и отопление.

В режиме «OFF» ни одна из функций не подключена.

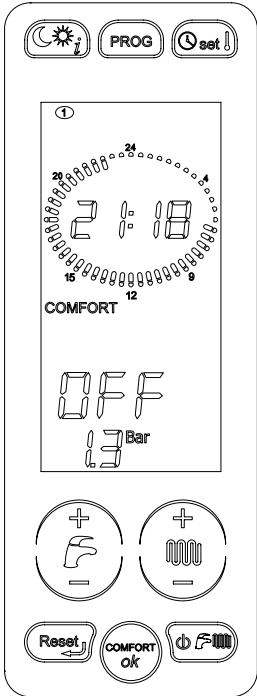

1. РЕЖИМ РАБОТЫ КОТЛА
«OFF»

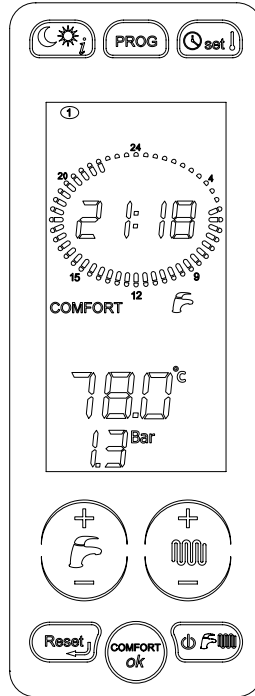
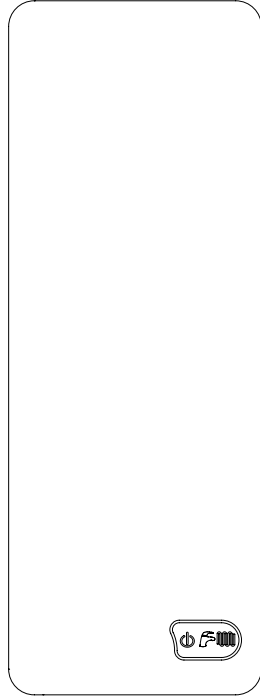

2. РЕЖИМ РАБОТЫ
КОТЛА «ЛЕТО»

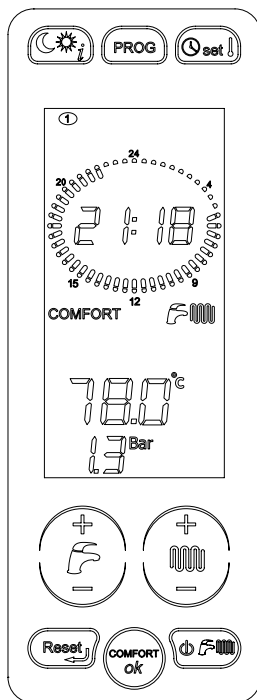

3. РЕЖИМ РАБОТЫ
КОТЛА «ЗИМА»

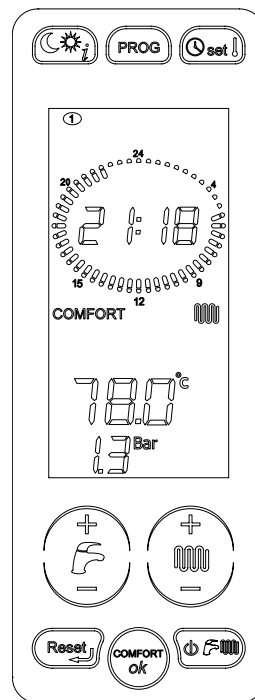

4. РЕЖИМ РАБОТЫ КОТЛА
«ТОЛЬКО ОТОПЛЕНИЕ»

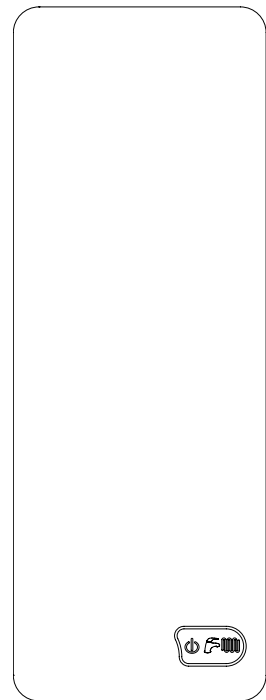

1.5. Регулировка температуры в контурах отопления и ГВС

Нажимая на кнопку «+/- ГВС» (D, рис. 1), можно выбрать желаемую температуру горячей санитарной воды. В этот момент будет мигать символ ГВС (6, рис. 1). После того как вы перестанете нажимать на эту кнопку, соответствующий символ ГВС и значение температуры будут мигать ещё 3 секунды. По истечении этого времени новое значение температуры будет запомнено, а дисплей вернётся к обычному режиму работы. Пока мигает символ, активны только кнопки регулирования температуры горячей воды.

Нажимая на кнопку «+ / - отопление» (E, рис. 1), можно выбрать желаемую температуру в контуре отопления. В этот момент будет мигать символ ОТОПЛЕНИЕ (5, рис. 1). После того как вы перестанете нажимать на эту кнопку, соответствующий символ и значение температуры будут мигать ещё 3 секунды. По истечении этого времени новое значение температуры будет запомнено, а дисплей вернётся к обычному режиму работы.

Пока мигает символ, активны только кнопки регулирования температуры в контуре отопления.

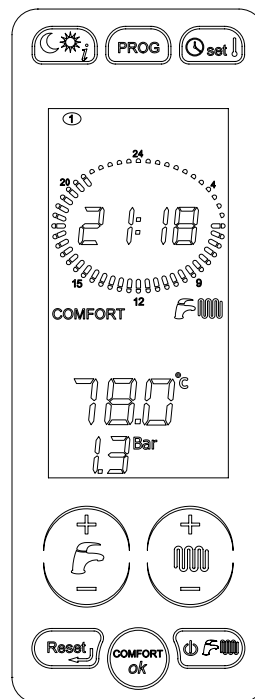
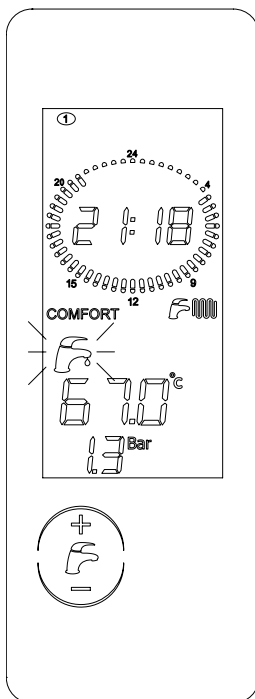
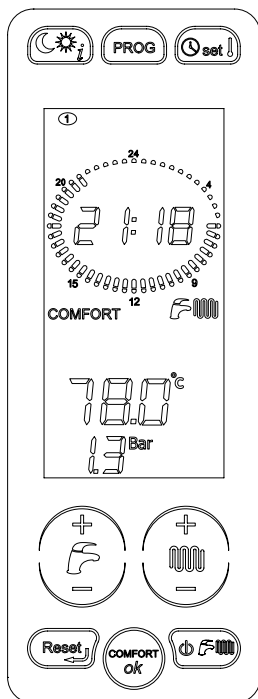

1. ВЫБОР ТЕМПЕРАТУРЫ ГОРЯЧЕЙ ВОДЫ

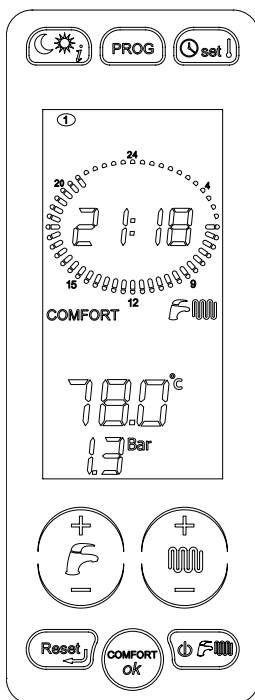
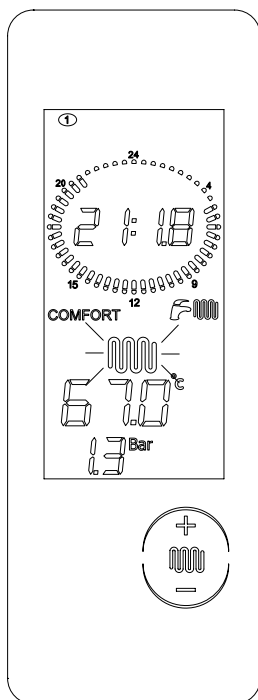

2. ВЫБОР ТЕМПЕРАТУРЫ В КОНТУРЕ ОТОПЛЕНИЯ

1.6. Установка времени и дня недели

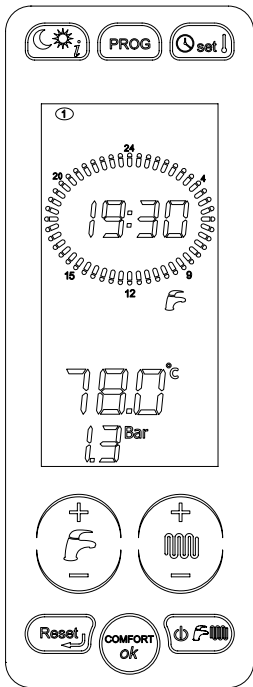

1- Для установки времени и дня недели нажмите кнопку "set".

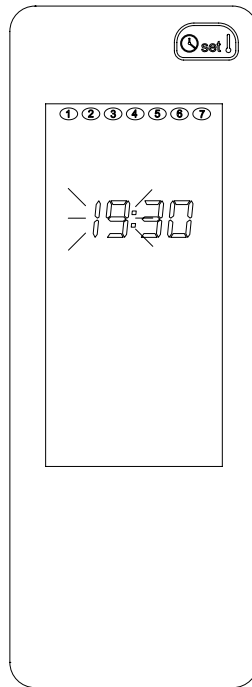

2- С помощью кнопок «+ и – отопление», Вы можете изменить значения параметров, которые мигают на дисплее. Нажмите кнопку «ок» для подтверждения нового значения или кнопку "reset", для того чтобы вернуться на стартовую страницу. Нажимая кнопку "set" Вы переходите к регулированию «ночного» и «дневного» уровней температуры, так как это описано в следующем параграфе.

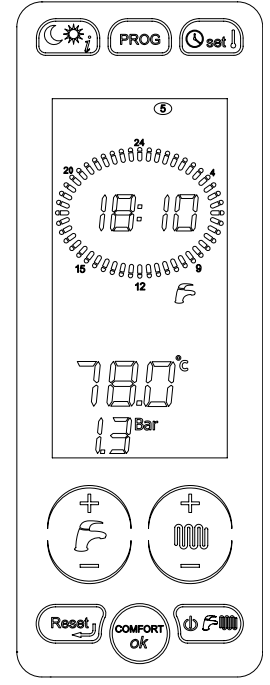
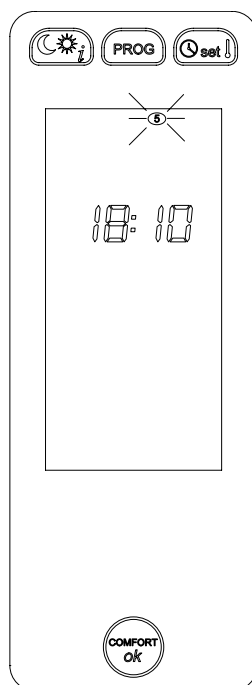
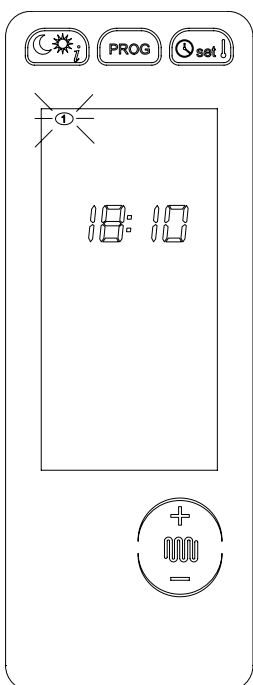
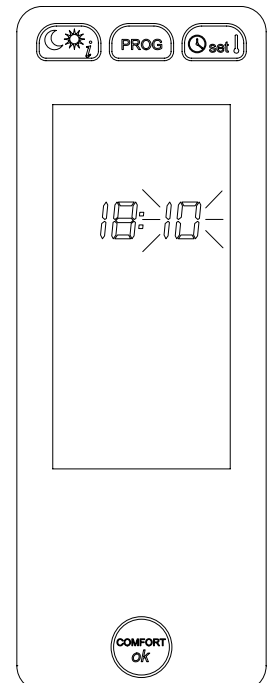
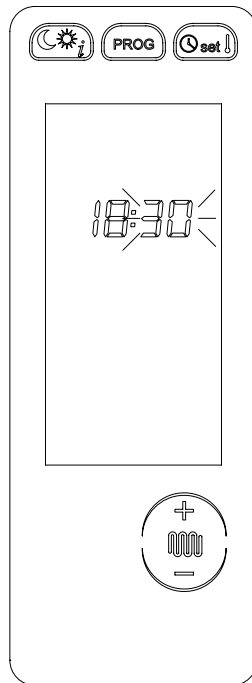
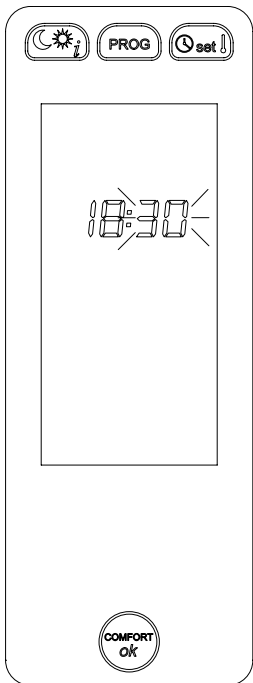
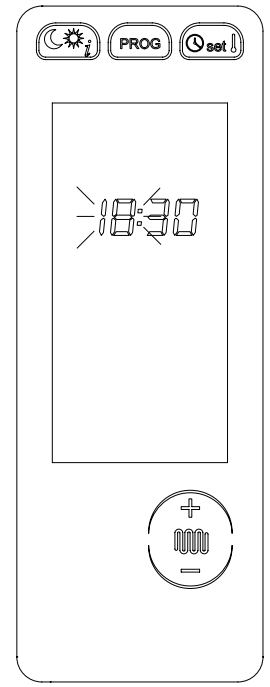

1.7. Регулирование «дневного» и «ночного» уровней температуры

Когда к плате управления котла подключены 1 или 2 датчика температуры помещения, есть возможность установить два желаемых температурных уровня. При этом котел будет управлять системой отопления в зависимости от данных настроек. Если к котлу не подключены датчики температуры помещения, возможность устанавливать температурные уровни отсутствует. «Дневному» уровню температуры соответствует пиктограмма ☀, а «ночному» - ☾.

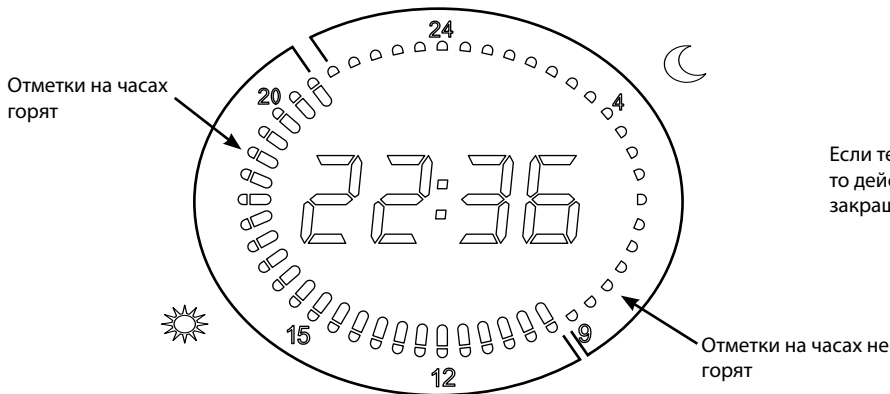

Если текущее время соответствует закрашенному сектору, то действует «дневной» уровень температуры, а если не закрашенному – то «ночной».

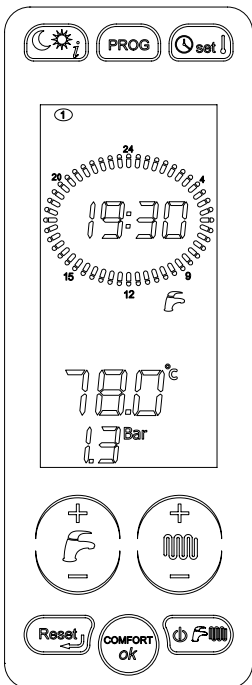

1- Нажмите кнопку "set" два раза, для того чтобы перейти к регулированию «дневного» уровня температуры.

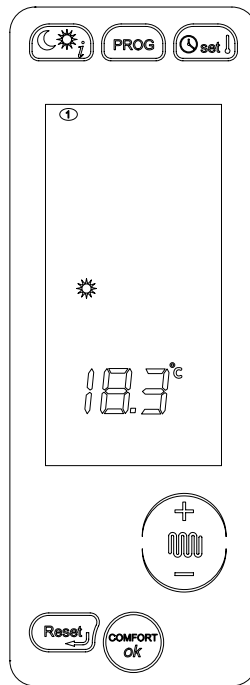

2- Нажимая кнопки «+ и – отопление» Вы можете отрегулировать «дневной» уровень температуры. Нажмите кнопку "ok" для того чтобы подтвердить выбранное значение и перейти к регулированию «ночного» уровня температуры".

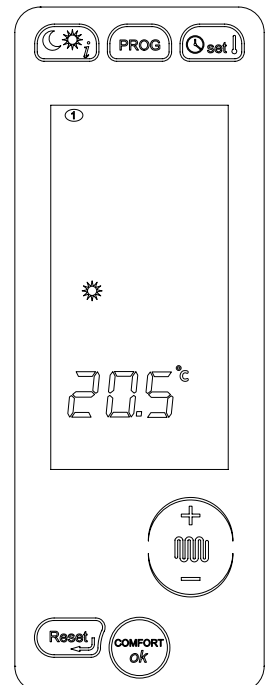

3- Нажимая кнопки «+ и – отопление» Вы можете отрегулировать «ночной» уровень температуры.

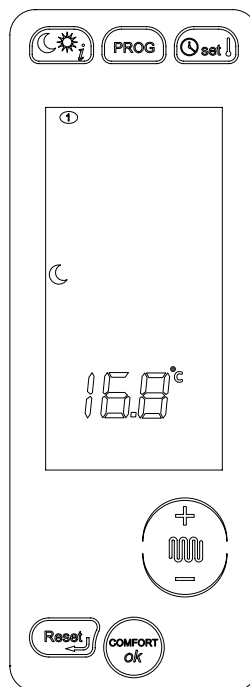

4- Нажмите кнопку "ok" для того чтобы подтвердить выбранные значения и выйти из режима регулирования температурных уровней.

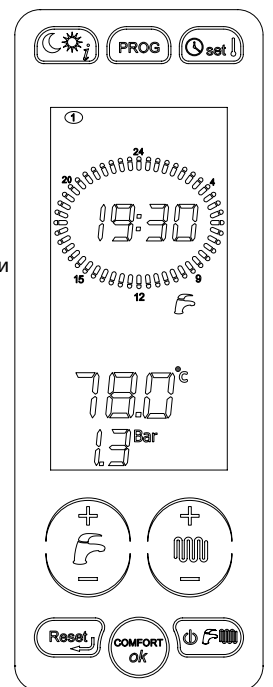
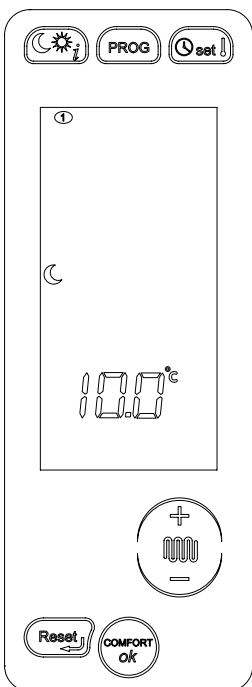

1.8. Установка «РУЧНОЙ» программы

Выбор «РУЧНОЙ» программы работы котла, которой соответствует пиктограмма , позволяет ему круглосуточно работать, придерживаясь «дневного» уровня температуры, при этом исключается работа зоны отопления 1 и зоны отопления 2 по собственным временным программам.

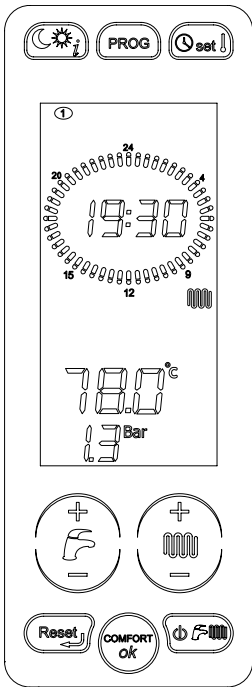

1- Нажимайте кнопку "prog", для того чтобы перейти к «РУЧНОЙ» программе работы котла.

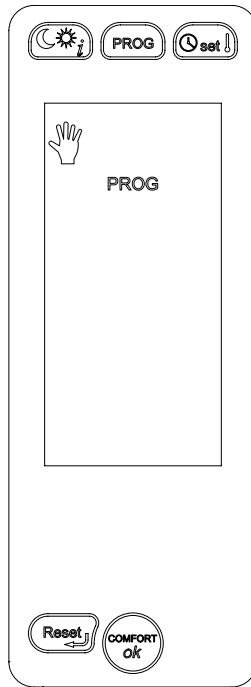

2- Нажмите кнопку "ok", для того чтобы подтвердить переход к «РУЧНОЙ» программе работы котла. Нажатие кнопки "reset", позволяет вернуться на уровень выше, что равнозначно отключению данной программы.

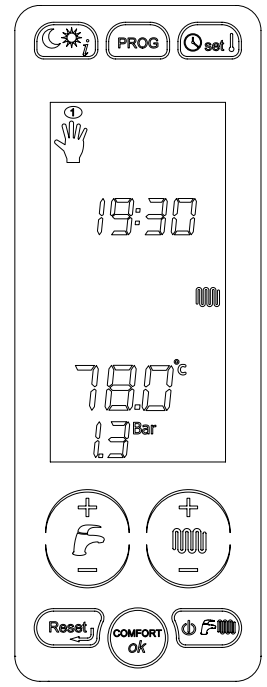

1.9. Установка «АВТОМАТИЧЕСКОЙ» программы

Выбор «АВТОМАТИЧЕСКОЙ» программы работы котла, которой соответствует пиктограмма , позволяет котлу управлять двумя зонами отопления с использованием «дневного» и «ночного» уровней температуры, по заранее определенной программе.

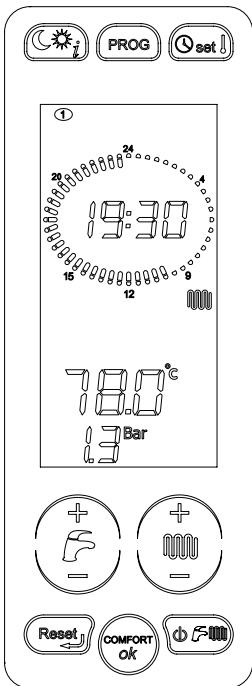

1- Нажимайте кнопку "prog", пока на дисплее не появится соответствующая пиктограмма, для того чтобы перейти к «АВТОМАТИЧЕСКОЙ» программе работы котла.

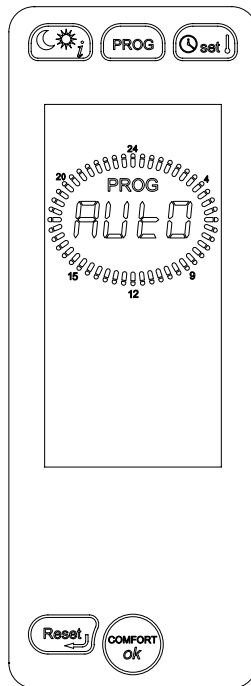

2- Нажмите кнопку "ok", для того чтобы подтвердить переход к «АВТОМАТИЧЕСКОЙ» программе работы котла. Нажатие кнопки "reset", позволяет вернуться на уровень выше, что равнозначно отключению данной программы.

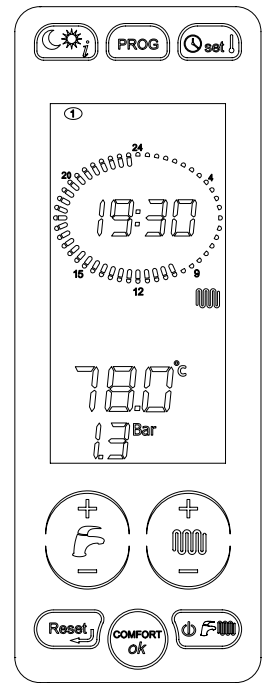

1.10. Изменение программы зон отопления и накопительного бойлера

Для отображения или изменения программы отопления зоны 1, нажмите кнопку «prog» два раза.

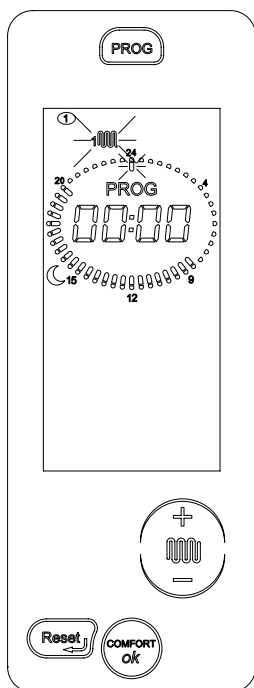

1- На дисплее отображается мигающий символ зоны 1, а также пиктограмма солнца или луны в зависимости от того, горят или не горят отметки на часах в 00:00 часов. Циферблат отображает программу, установленную для 1го дня (понедельник), при этом мигает отметка на 00:00 часов.

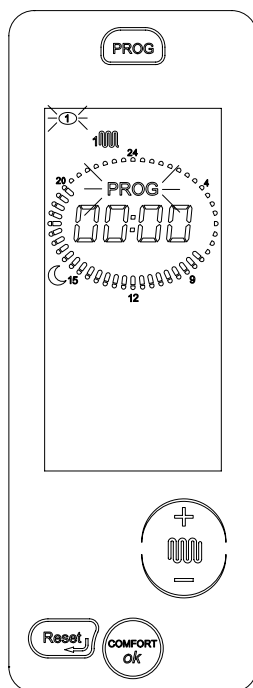

2- Нажимая на кнопку «ok», вы входите в режим программирования зоны. При этом одновременно начнут мигать пиктограммы «prog» и «1» (понедельник). Кнопками «+ / - отопление» можно выбрать нужный день недели. Нажав на кнопку «ok», Вы подтверждаете выбор дня недели. Далее можно выбрать «дневной» или «ночной» уровень температуры для каждого временного интервала.

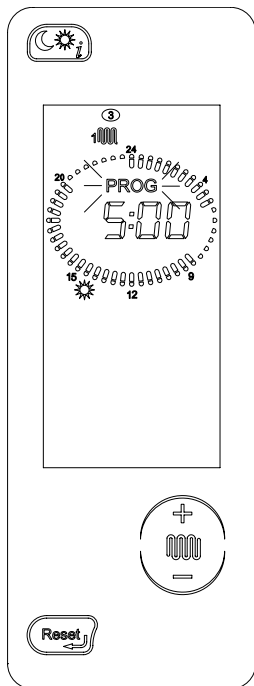
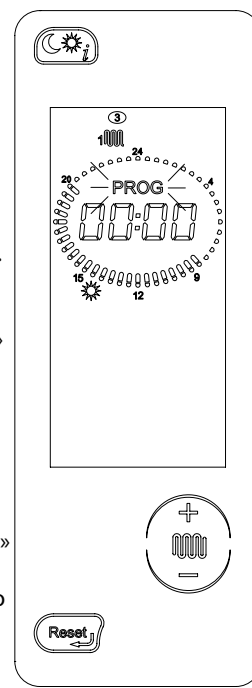

3- Регулируемый временной интервал отображается мигающим сектором на циферблате. Данная информация дублируется также в цифровом виде по центру циферблата. Нажимая кнопку «солнце/луна», мы можем выбрать для данного интервала «дневной» или «ночной» уровень температуры (при этом на дисплее отобразится пиктограмма «солнце» или «луна» соответственно). Переход между временными интервалами осуществляется посредством кнопок «+ и - отопление».

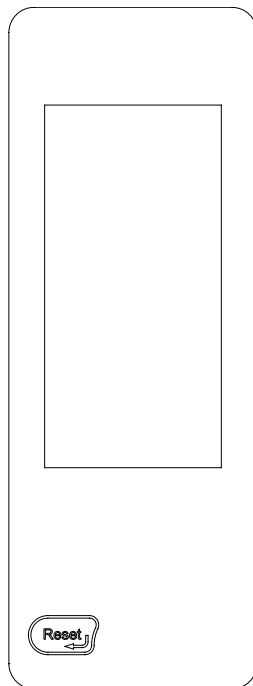

4- Для изменения программы другого дня, второй зоны отопления или программы бойлера, необходимо нажимать кнопку «reset». При этом мы переходим на уровень выше.

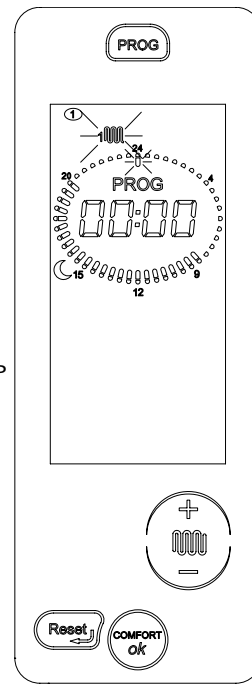

Для того чтобы выйти из режима программирования необходимо нажать кнопку «reset» два раза. Порядок изменения программ зоны отопления 2 и бойлера, аналогичен таковому для зоны отопления 1. Нажимая кнопку «prog» мы можем изменять 4 программы: «ручная», зона отопления 1, зона отопления 2, бойлер.

В случае подключения датчиков комнатной температуры, котёл будет поддерживать температуру отопления в соответствии с установленными значениями временных интервалов, а также «дневными» и «ночными» температурными уровнями.

Если к котлу не подключены датчики комнатной температуры, то «дневной» температурный уровень соответствует запросу на работу котла, а «ночной» - отсутствию такого запроса. Это значит, что в периоды, когда на дисплее отображается пиктограмма «солнце», котел будет работать, а когда отображается пиктограмма «луна» - нет.

В случае подключения пульта ДУ Open Therm соответствующая зона не должна управляться с панели управления котла, так как управление будет осуществляться с пульта ДУ в соответствии с программой заданной для соответствующей зоны.

1.11. Отображение параметров

Нажимая кнопку "Info" (А, рис.1), возможно просмотреть значения некоторых параметров. Для того чтобы выйти из данного режима, нажмите кнопку "Reset". Расшифровка значения данных параметров приводится в параграфе 3.2.15.

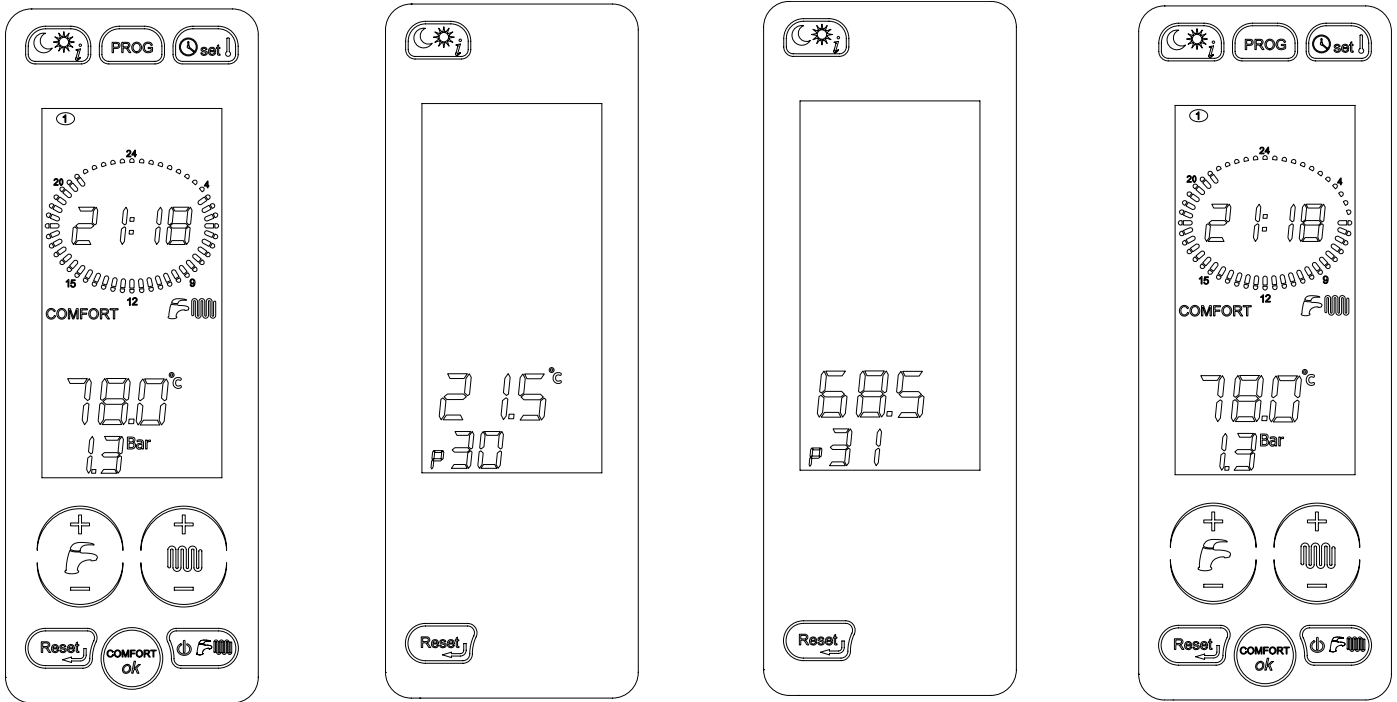

ПАРАМЕТРЫ	ОПИСАНИЕ
P30 - TSP30	Отображение температуры наружного воздуха (если подключен соответствующий датчик)
P31	Отображение температуры в подающей магистрали
P32	Отображение вычисленной температуры подющей магистрали . Если не подключен датчик температуры наружного воздуха, то отображается заданная температура в подающей магистрали, а если подключен – то температура вычисленная с помощью температурных кривых приведенных на рис. 16
P43	Отображение температуры в обратной магистрали
P44	Отображение температуры в бойлере
P45	Отображение температуры дымовых газов
P49	Отображение температуры воздуха в 1-й зоне (если подключен соответствующий датчик)
P50	Отображение температуры воздуха в 2-й зоне (если подключен соответствующий датчик)

Табл. № 3 – Параметры, отображаемые с помощью кнопки "Info"

1.12. Неисправности котла, неустранимые с помощью процедуры разблокировки

При возникновении неполадки на дисплее отображается соответствующий код ошибки (см. раздел 1.2.). Некоторые неполадки позволяют возобновить работу котла при помощи кнопки «reset», другие исчезают автоматически только после устранения вызвавшей их причины. См. раздел 1.13 (Разблокировка котла).

Если блокировка относится к типу снимаемых автоматически, то подсвечивается только дисплей, все кнопки при этом неактивны. При этом отображение кода неисправности исчезает с дисплея и через 15 секунд отключается интерфейс пользователя, без необходимости нажатия каких либо кнопок возле ЖК-дисплея.

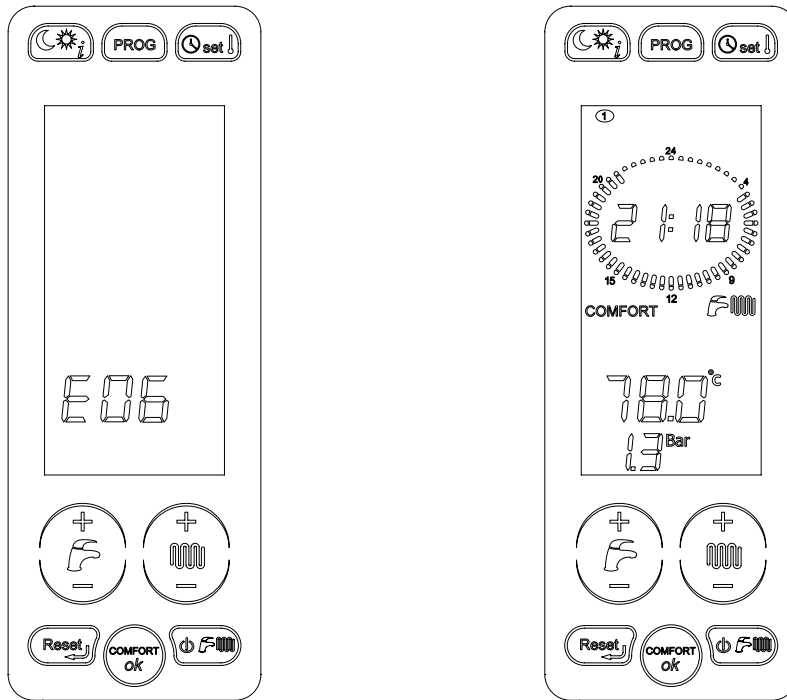

1.13. Разблокировка котла

При возникновении неполадки, на дисплее отображается соответствующий код ошибки (см. раздел 1.2.). Некоторые неполадки позволяют возобновить работу котла при помощи кнопки «reset», другие исчезают автоматически только после устранения вызвавшей их причины.

Если котёл можно разблокировать при помощи кнопки «reset» (код неполадки: E01, E02, E03, E40, E80, E86, E87), то она будет подсвечиваться и отображаться на ЖК-дисплее. В данном случае «reset» – единственная активная кнопка, которую можно нажать.

При соответствующих параметрах работы котла, после нажатия кнопки «reset», котел снимется с блокировки и продолжит свою работу. При этом отображение кода неисправности исчезает с дисплея и через 15 секунд отключается интерфейс пользователя, без необходимости нажатия каких либо кнопок возле ЖК-дисплея.

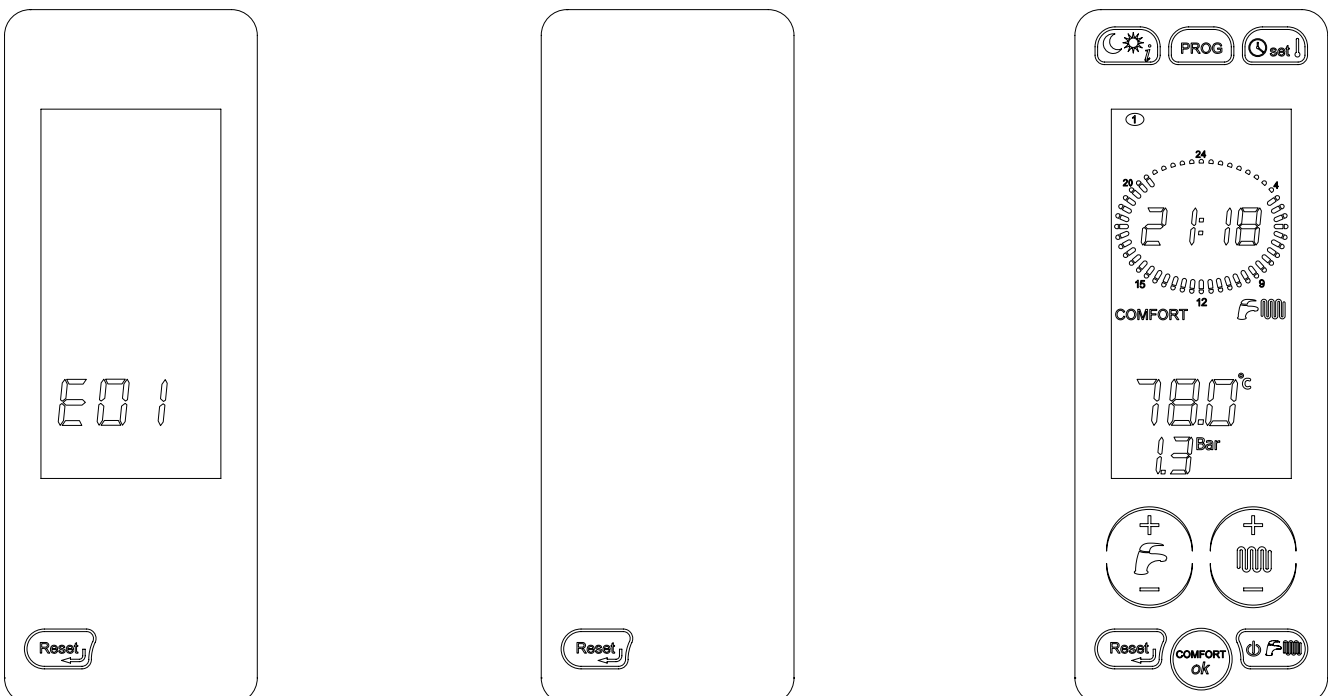

1.14. Работа котла

1.14.1. Включение



Следующие процедуры должны быть осуществлены только после того, как котел установлен, проверен и его монтаж удостоверен квалифицированным пуско-наладчиком.

Открыть кран на линии подачи газа;

- установить общий выключатель котла на линии электропитания в положение ON. Дисплей включится, демонстрируя какая из функций котла активна в данный момент (смотреть таблицы 1 и 2);
- выбрать режим работы котла, нажав на кнопку «Выбор режима работы» на сенсорном дисплее (**H**, рис.1): OFF, ЛЕТО, ЗИМА, ТОЛЬКО ОТОПЛЕНИЕ (раздел 1.4.);
- установить желаемую температуру для контура отопления (см. раздел 1.14.2.);
- установить желаемую температуру ГВС с помощью кнопок «+/- отопление» (**D**, рис. 1) (см. раздел 1.14.3.);
- если подключены один или два датчика комнатной температуры или комнатный термостат, установите желаемое значение температуры в помещении и недельную программу работы котла.

ВНИМАНИЕ!

При включении котла после долгого периода простоя, особенно если котёл работает на пропане, запуск котла может быть затруднён. В этом случае перед запуском котла включите другой газовый прибор (например, газовую плиту). Даже после таких действий котёл может войти в режим блокировки один или два раза. Необходимо заново запустить котёл, нажав на кнопку «re-set» (F**, рис. 1).**

1.14.2. Режим отопления

Желаемое значение температуры воды в контуре отопления можно выбрать с помощью кнопок «+/- отопление» (**E**, рис. 1).

Возможность регулирования температуры контура отопления зависит от избранного диапазона работы:

- **Стандартный диапазон:** от 20°C до 78°C (нажать на кнопки «+/- отопление» **E**, рис.1);
- **Сокращенный диапазон:** от 20°C до 45°C (нажать на кнопки «+/- отопление» **E**, рис.1).

Выбор диапазона работы производится техником-установщиком или работником Центра технического обслуживания (см. параграф 3.2.11). Во время выбора температуры, на дисплее мигает символ контура отопления (**5**, рис.1) и отображается значение температуры воды, которое мы устанавливаем в данный момент.

Когда на котёл поступает запрос на работу в режиме отопления, на дисплее появляется немигающий символ контура отопления (**5**, рис.1) и отображается текущее значение температуры в подающей линии отопления. Символ включённой горелки (**26**, рис.1) появляется только при работающей горелке. Время ожидания между запусками котла, которое необходимо для исключения частых включений и выключений котла в режиме отопления, составляет от 0 до 10 минут (по умолчанию – 4 минуты); функция меняется при помощи параметра **P11**.

Если температура воды системы отопления опускается ниже определенного значения, которое находится в диапазоне от 20 до 78°C (возможна настройка с помощью параметра **P27**, по умолчанию 40 °C для стандартного диапазона, 20 °C для уменьшенного диапазона), время ожидания аннулируется и котел включается без задержки (см. параграф 3.2.11).

1.14.3. Режим ГВС

К котле находится бойлер косвенного нагрева с одним змеевиком емкостью 45 л.

Режим приготовления горячей воды может осуществляться двумя способами:

- посредством установки программы бойлера на панели управления (см. параграф 1.10.);
- посредством функции COMFORT (см. параграф 1.3.).

Диапазон регулирования температуры воды в бойлере лежит в пределах от 35°C до 65°C.

Данная температура может быть установлена с помощью кнопок + и - ГВС (поз. **D** на рис. 1).

Во время установки температуры горячей воды, на дисплее будет мигать символ ГВС (**6**, рис. 1) и будет отображаться заданная температура.

Нагрев бойлера посредством функции COMFORT или по программе активен только когда котел находится в режимах ЛЕТО или ЗИМА. Если котел находится в режимах ТОЛЬКО ОТОПЛЕНИЕ или OFF бойлер нагреваться не будет.

Приготовление горячей воды имеет безусловный приоритет над работой котла в режиме отопления

1.14.4. Функция защиты бойлера от легионеллы

Раз в 15 дней вода в бойлере нагревается до температуры 65°C и поддерживается на этом уровне на протяжении 30 минут. Данная функция активна во всех режимах работы бойлера.

1.14.5. Защита от замерзания

Котел защищен системой защиты от замерзания, которая активна при работе котла в режимах: OFF/ЛЕТО/ЗИМА/ТОЛЬКО ОТОПЛЕНИЕ.



Система защиты от замерзания защищает только котел, а не всю систему отопления.

Защита системы отопления от замерзания должна быть реализована с использованием датчиков комнатной температуры или комнатных термостатов, однако, данная функция не работает когда котел находится в режиме OFF. Если требуется реализация защиты котла и системы отопления от замерзания, переключите котел в режим ЗИМА

Отопительная система может быть эффективно защищена от замерзания путем использования специальных антифризных жидкостей, используемых для отопительных систем с разными типами конструкционных металлов.

Запрещается использовать автомобильные антифризы. Обязательно периодически проверять эффективность действия.

Даже если котел заблокирован и нет возможности запустить горелку по причине отсутствия газа, все равно будет подано напряжение питания на циркуляционный насос.

1.14.5.1. Функция защиты от замерзания по датчику комнатной температуры

Когда котел находится в режиме OFF или ЛЕТО, и датчик комнатной температуры фиксирует температуру ниже 5 °С, электронная плата управления дает сигнал на работу котла в режиме отопления. Котел будет работать в режиме отопления, пока датчик комнатной температуры не зафиксирует температуру 6 °С.

1.14.5.2. Функция защиты от замерзания контура отопления

Когда температурный датчик системы отопления определяет наличие температуры воды 5 °С, котел включается и работает с минимальной мощностью до достижения температуры воды в контуре отопления 30 °С, или на протяжении 15 минут.

Даже в случае блокировки котла циркуляционный насос продолжает работать.

1.14.5.3. Функция защиты от замерзания бойлера

Когда датчик бойлера определяет температуру воды 5 °С, котел включается и работает в режиме защиты бойлера от замерзания, при этом активируется насос котла и горелка. Они остаются включенными, пока температура в бойлере не поднимется до уровня 10 °С или пока не пройдет 15 мин.

Во время работы функции защиты бойлера от замерзания, постоянно контролируется температура выходе из первичного теплообменника. Если данная температура достигает 60 °С, горелка выключается и не будет работать пока данная температура не опустится ниже 60 °С.

1.14.6. Функция антиблокировки насоса и 3-ходового клапана

Если котел не работает ни в одном из режимов и подключен к электропитанию, то каждые 24 часа на короткий период времени активируются насос и 3-ходовой клапан во избежание их блокировки. Данная функция распространяется также на многофункциональное реле, когда оно выполняет функции рециркуляционного насоса или 3-ходового клапана.

1.14.7. Работа котла с датчиком температуры наружного воздуха (опция)

В качестве опции (поставляемой производителем котла по желанию клиента) к котлу может быть подключен датчик температуры наружного воздуха. Имея данные о температуре наружного воздуха, котел будет при этом самостоятельно регулировать температуру теплоносителя в системе отопления. Чем ниже температура наружного воздуха, тем выше будет температура теплоносителя в системе отопления. Данная функция позволяет снизить расход топлива и повысить комфортность работы системы отопления. При этом максимальная температура в контуре отопления будет зависеть от выбранного температурного диапазона.

Работа котла в режиме саморегуляции называется «погодозависимое терморегулирование».

Изменение температуры подачи на контур отопления происходит в соответствии с программой, заложенной в микропроцессоре электронной платы котла.

Если к котлу подключён датчик температуры наружного воздуха, кнопки «+/- отопление» (Е, рис. 1) теряют функцию выставления температуры воды в контуре отопления, и приобретают функцию изменения фиктивной комнатной температуры, то есть теоретически желаемой температуры в отапливаемых помещениях.

Во время выставления желаемой температуры на дисплее появляется мигающий символ комнатной фиктивной температуры (20, рис. 1) и отображается её значение.

Для оптимальной регуляции комнатной температуры, рекомендуется позиция, приближающаяся к 20 °С.

За более точной информацией о работе режима «погодозависимое терморегулирование» обращаться к параграфу 3.2.14.



Использовать только датчики температуры внешней среды, поставляемые производителем. Используя датчики температуры наружного воздуха, поставляемые другим производителем, можно нарушить работу котла или повредить сам датчик.

1.14.8. Работа с пультом дистанционного управления (опция)

Florida, а также есть возможность управления двумя зонами отопления. Однако, к котлу может подключаться только один пульт ДУ (опция, поставляемая производителем котла по желанию клиента), который позволяет управлять многими параметрами работы котла, например:

- выбор режима работы котла;
- выбор желаемой комнатной температуры;
- выбор желаемой температуры воды системы отопления;
- выбор желаемой температуры ГВС;
- программирование времени активации режима отопления и нагрева возможного внешнего бойлера (опция);
- диагностику котла;
- разблокировка котла и другие параметры.

Для подключения пульта ДУ см. раздел 3.2.13 и инструкцию пользователя которая идет вместе с пультом ДУ.



Использовать только оригинальные Пульты, поставляемые производителем котлов. Использование устройств, поставляемых другим производителем, может нарушить бесперебойную работу Пульта ДУ или котла.

1.15. Блокировка котла

В случае возникновения нарушений в работе, котел автоматически блокируется.

Для определения причин блокировки котла, необходимо смотреть таблицы 1 и 2, а также параграф 6 «Таблица возможных технических неисправностей», в завершающей части данной Инструкции.

В соответствии с типом неисправности необходимо действовать согласно нижеизложенному.

1.15.1. Блокировка горелки

В случае блокировки горелки в связи с отсутствием пламени на дисплее появится мигающий код **E01**.

В этом случае необходимо действовать следующим образом:

- убедиться в том, что газовый кран открыт и что в линии подачи есть газ, включив какой-либо другой газовый прибор (например газовую плиту);
- при положительном результате перезапустить горелку нажатием кнопки Перезапуск "Reset" (F, рис. 1): Если котел не включается и блокируется после третьей попытки, следует обратиться в Сервисный технический центр или к квалифицированному специалисту для проведения технического обслуживания.

Частые блокировки горелки свидетельствуют об определенных неполадках в работе аппарата, и в таком случае следует обратиться в аккредитованный сервисный центр или квалифицированному специалисту для проведения технического обслуживания котла.

1.15.2. Блокировка из-за проблем с удалением дымовых газов

В случае неправильной работы системы забора воздуха/выброса продуктов сгорания, котел блокируется и на его дисплее появляется и начинает мигать код **E03**. В этом случае следует обратиться в Сервисный технический центр или к квалифицированному специалисту для проведения технического обслуживания котла.

1.15.3. Блокировка из-за низкого давления в системе отопления

Если на дисплее появляется код неисправности **E04**, это значит, что давление в системе отопления слишком низкое (сработал датчик давления воды в контуре отопления). При этом необходимо подпитать котел с помощью крана заполнения (рис. 2). Код неисправности **E04** появляется на дисплее котла, когда давление опускается ниже 0,4 бар и автоматически исчезает, как только давление поднимается выше уровня 1 бар. Давление в холодной системе отопления должно быть 1÷1,3 бар.

Для восстановления давления в системе отопления необходимо выполнить следующие действия:

- открутить кран заполнения системы (рис. 2) движением против часовой стрелки с целью поступления воды систему;
- держать открытым кран заполнения системы пока манометр не покажет наличие давления 1 - 1,3 бар;
- закрыть кран движением по часовой стрелке.

Если котел не включается и остается в состоянии блокировки, следует обратиться в сервисный центр или к квалифицированному специалисту для проведения технического обслуживания.



Если кран заполнения плохо закрыт, то давление в системе отопления может расти, что может привести к срабатыванию предохранительного клапана и сбросу воды из него. При этом на дисплее появится код неисправности E09.

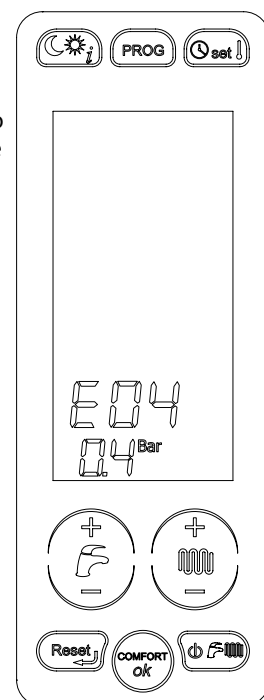



Рис. 2

1.15.4. Блокировка из-за неполадок в работе вентилятора

Работа вентилятора постоянно контролируется платой управления котла и, в случае появления сбоев в его работе, горелка будет выключена и на дисплее появится мигающий код неисправности **E40**.

Такое состояние котла длится пока параметры работы вентилятора не войдут в норму.

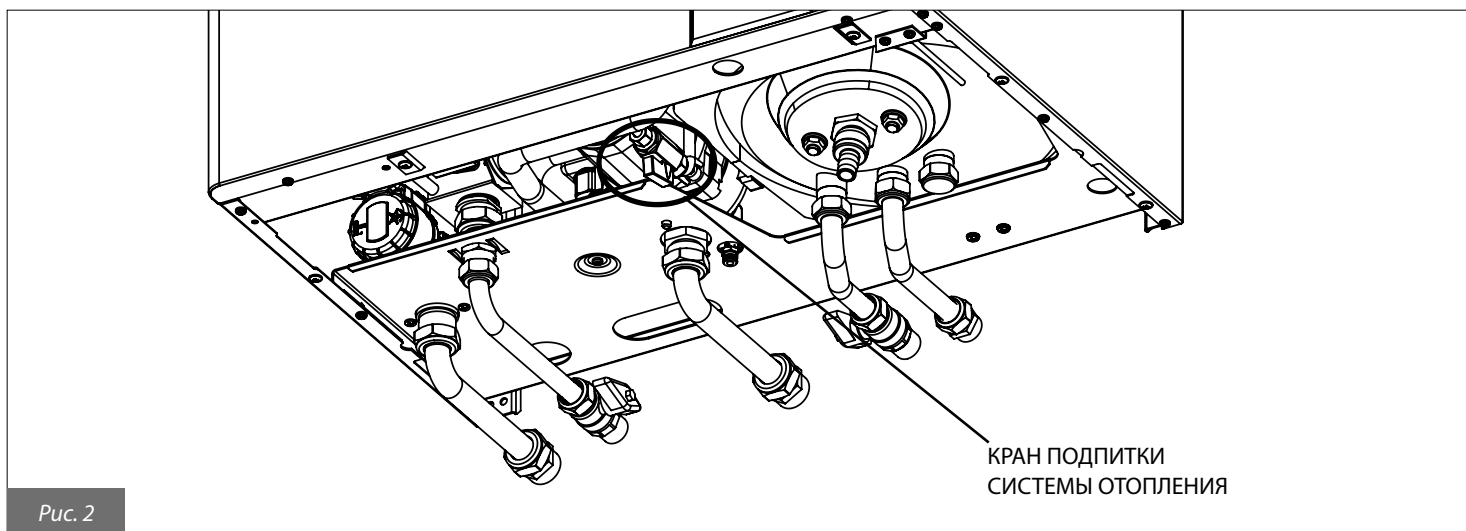
Если котел не включается и остается в состоянии блокировки, следует обратиться в сервисный центр или к квалифицированному специалисту для проведения технического обслуживания

1.15.5. Сбои в работе температурных датчиков

В случае неисправности температурных датчиков котла, на его дисплее появится соответствующий код неисправности:

- **E05** неисправен датчик подачи контура отопления. Котел не работает.
- **E12** неисправен датчик бойлера. В данном случае котел работает только на отопление, функция производства ГСВ отключена.
- **E15** неисправен датчик обратки контура отопления. Котел не работает.

Во всех этих случаях следует обратиться в сервисный центр или к квалифицированному специалисту для проведения технического обслуживания.

1.15.6. Сбои в работе из-за неисправности сообщения с Пультom ДУ (опция)

Котел в состоянии определить присутствие подключенного Пульта Дистанционного управления (необязательная опция).

Если Пульт дистанционного управления подключен, но котел не получает информацию с него, котел пытается переустановить связь с пультом в течении 60 секунд, после чего на дисплее повляется код **E31**.

Котел продолжит свою работу в соответствии с параметрами, установленными на панели управления, игнорируя установки, выполненные на Пульте дистанционного управления.

В этом случае следует обратиться в сервисный центр или к квалифицированному специалисту для проведения технического обслуживания

На пульте дистанционного управления могут отображаться неполадки или режим блокировки котла, также с его помощью можно перезапустить котёл, но не чаще, чем 3 раза за 24 часа. После того, как все попытки перезапуска будут исчерпаны, на дисплее котла появится код ошибки **E99**. Для сброса ошибки **E99** необходимо отключить и вновь подключить котёл к электрической сети.

1.16. Техническое обслуживание

Техническое обслуживание котла необходимо проводить периодически, в соответствии с программой техобслуживания, представленной в данной Инструкции.

Правильное техническое обслуживание является залогом оптимальной работы котла, соблюдением норм безопасности и охраны окружающей среды.

Техническое обслуживание и ремонт котла должны проводиться квалифицированным персоналом.

Производитель советует, по всем вопросам технического обслуживания и ремонта, обращаться в Сервисные технические центры, персонал которых имеет необходимые знания и опыт в обслуживании данного газового оборудования.

Перечень операций необходимых при обслуживании приведен в разделе 5. Обслуживание.

Пользователь самостоятельно может производить только очистку внешней обшивки котла с помощью средства для очистки мебели.

Запрещается использовать воду для чистки обшивки котла.

1.17. Примечания для пользователя

Пользователь имеет право прикасаться только к тем компонентам котла, для доступа к которым не требуется использование инструментов и/или специальных устройств; поэтому он не имеет права разбирать корпус и выполнять операции внутри котла. Категорически запрещается, в том числе и квалифицированному персоналу, вносить изменения в конструкцию котла.

Изготовитель снимает с себя всякую ответственность за материальный ущерб, травмы людей и животных, возникающие в результате неправильного использования или неквалифицированного технического обслуживания котла.

Если котел простаивает и отключен от электросети в течении длительного периода, возможно возникнет необходимость разблокировать насос.

Данная операция, при которой необходимо снимать кожух котла и работать с внутренними компонентами, должна выполняться квалифицированным персоналом.

Блокировка насоса может быть предотвращена, если проводить обработку теплоносителя специальными пленкообразующими веществами пригодными для использования в отопительных системах, состоящих из компонентов в которых используются различные типы металлов.

2. ТЕХНИЧЕСКИЕ ХАРАКТЕРИСТИКИ И ГАБАРИТНЫЕ РАЗМЕРЫ

2.1. Технические характеристики

Котел оснащен газовой горелкой предварительного смешивания, конденсационным первичным теплообменником и производится в следующей модификации:

- **KB:** Конденсационный котел с закрытой камерой сгорания и принудительной тягой для работы в системе отопления и ГВС посредством встроенного накопительного бойлера

Доступны следующие модели:

- KB 24: с номинальной тепловой мощностью 23,7 кВт
- KB 32: с номинальной тепловой мощностью 30,4 кВт

Все модели оборудованы электронным поджигом и контролем за наличием пламени.

Котел отвечает всем основным нормативным требованиям страны, для продажи в которой он предназначен, ее название указано на табличке с техническими данными. Использование котла в стране, для которой данный аппарат не предназначен, может создавать опасность для людей, животных и материальных ценностей.

Ниже кратко перечислены основные технические характеристики котлов.

Конструктивные характеристики

- Панель управления с уровнем защиты от влаги IPX4D;
- Модуляционная плата управления;
- Электронный поджиг и контроль наличия пламени посредством тока ионизации;
- Горелка из нержавеющей стали с полным предварительным смешением;
- Высокоэффективный первичный теплообменник из нержавеющей стали и композитов со встроенным воздухоотводчиком;
- Модулируемый газовый клапан с двойным затвором и постоянным соотношением газ/воздух;
- Вентилятор с изменяемой частотой оборотов и электронным контролем параметров работы;
- 3-скоростной циркуляционный насос со встроенным воздухоотводчиком;
- Датчик давления в контуре отопления;
- Датчик температуры на подающей магистрали отопления.
- Термостат дыма на фланце дымохода;
- Датчик температуры дымовых газов на теплообменнике;
- Встроенный автоматический байпас;
- Расширительный бак системы отопления емкостью 10 л;
- Ручные краны заполнения и опорожнения системы отопления;
- 3-ходовой клапан с электроприводом;
- Бойлер горячей воды из нержавеющей стали емкостью 45 л;
- Магниевого анода бойлера;
- Датчик температуры на обратной магистрали отопления;
- Датчик температуры бойлера;
- Расширительный бак бойлера емкостью 2 л;
- Ручной кран опорожнения бойлера
- Клапан безопасности системы отопления 3 бар;
- Клапан безопасности бойлера 7 бар.

Интерфейс пользователя

- Сенсорный интерфейс со встроенным ЖК-дисплеем для отображения данных и управления режимом работы котла: ВЫКЛ., ЗИМА, ЛЕТО, ТОЛЬКО ОТОПЛЕНИЕ;
- Регулирование температуры воды в контуре отопления: 20-78°C (диапазон стандартный) и 20-45°C (диапазон сокращенный);
- Регулировка температуры в бойлере ГВС: 35-65°C;

Основные функции

- Электронная модуляция пламени в режиме отопления с задержкой выхода на полную мощность (регулируемая, 60 с по умолчанию);
- Электронная модуляция пламени в режиме ГВС;
- Функция приоритета контура ГВС;
- Функция защиты от замерзания контура отопления: ВКЛ. при 5°C; ВЫКЛ. при 30°C или после 15 минут работы, если температура контура отопления >5°C;
- Функция антизамерзания бойлера: ON при 5°C; OFF при 10°C, или после 15 мин. работы, если температура бойлера >5 °C;
- Режим работы "трубочист" для тестирования параметров горения топлива (ограничен интервалом времени в 15 мин.);
- Функция защиты "АНТИЛЕГИОНЕЛЛА";
- Возможность регулировки максимальной тепловой мощности котла в режиме отопления;
- Возможность регулировки мощности котла в фазе поджига;
- Выбор диапазона работы контура отопления: стандартный или сокращенный;
- Функция распространения пламени в фазе розжига;
- Задержка термостата отопления (возможна настройка, 240 секунд по умолчанию);
- Функция пост-циркуляции насоса в режиме отопления, антизамерзания, "трубочист" (возможна настройка, 30 с по умолчанию);
- Функция пост-циркуляции насоса в режиме ГВС: 30 с;
- Функция пост-циркуляции при температуре в контуре отопления >78 °C : 30 с;
- Функция пост-вентиляции после окончания цикла: 10 с;
- Функция пост-вентиляции при температуре в контуре отопления >95 °C;
- Функция антиблокировки циркуляционного насоса и 3-ходового клапана: 30 секунд работы после 24 часов простоя;
- Возможность подключения комнатного термостата;
- Возможность подключения датчика температуры наружного воздуха (опция, поставляемая производителем);
- Возможность подключения пульта дистанционного управления Open Therm (опция, поставляемая производителем);
- Возможность контроля нескольких температурных зон контура отопления;
- Может работать под руководством встроенного хронотермостата, который получает данные с 2 температурных датчиков помещения;
- Функция защиты от гидравлического удара: регулируется в диапазоне от 0 до 10 секунд с помощью параметра P15.

2.2. Габаритные размеры

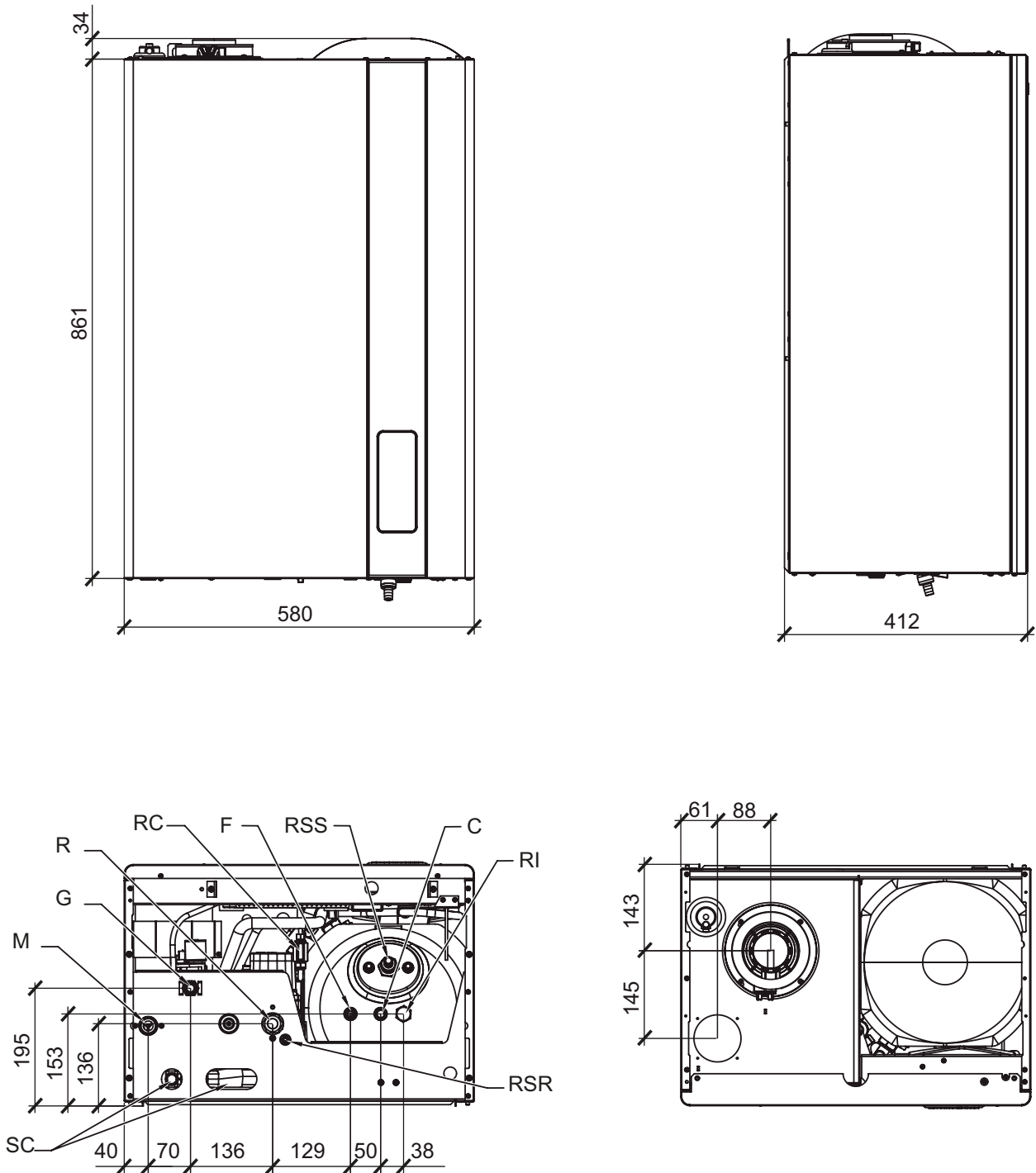

Вид сверху

M Поддача контура отопления (3/4")
 G Газ (1/2")
 R Обратка контура отопления (3/4")
 RC Кран заполнения системы отопления
 RSR Кран слива системы отопления

F Вход холодной воды (1/2")
 C Выход ГВС (1/2")
 RI Рециркуляция контура ГВС (1/2")
 RSS Кран слива контура ГВС
 SC Слив конденсата и клапана безопасности

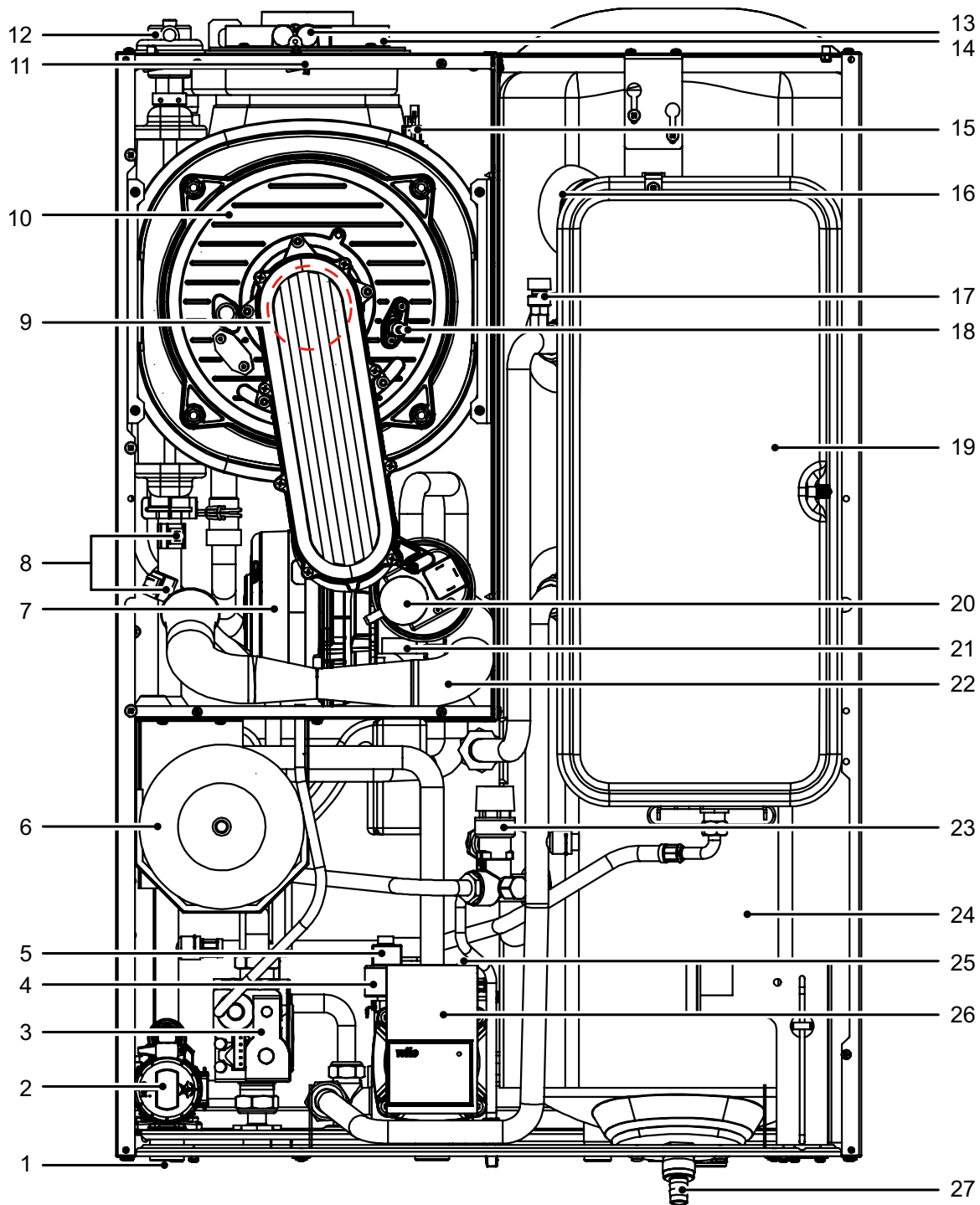

- | | |
|---|--|
| 1. Инспекционная заглушка сифона слива конденсата | 15. Датчик температуры дымовых газов на теплообменнике |
| 2. Электропривод 3-ходового клапана | 16. Магнийевый анод |
| 3. Газовый клапан | 17. Воздушный клапан змеевика бойлера |
| 4. Датчик давления системы отопления | 18. Электрод поджига и контроля пламени |
| 5. Клапан безопасности системы отопления | 19. Расширительный бак системы отопления |
| 6. Расширительный бак бойлера | 20. Реле давления дымовых газов |
| 7. Вентилятор | 21. Смеситель газ/воздух |
| 8. Датчики температуры системы отопления | 22. Воздуховод |
| 9. Горелка предварительного смешивания | 23. Клапан безопасности бойлера |
| 10. Конденсационный теплообменник | 24. Бойлер из нержавеющей стали |
| 11. Термостат дымовых газов | 25. Автоматический воздушный клапан |
| 12. Автоматический воздушный клапан | 26. Насос |
| 13. Пробоотборные штуцеры | 27. Кран слива бойлера |
| 14. Фланец дымохода | |

Рис. 4

2.4. Гидравлическая схема

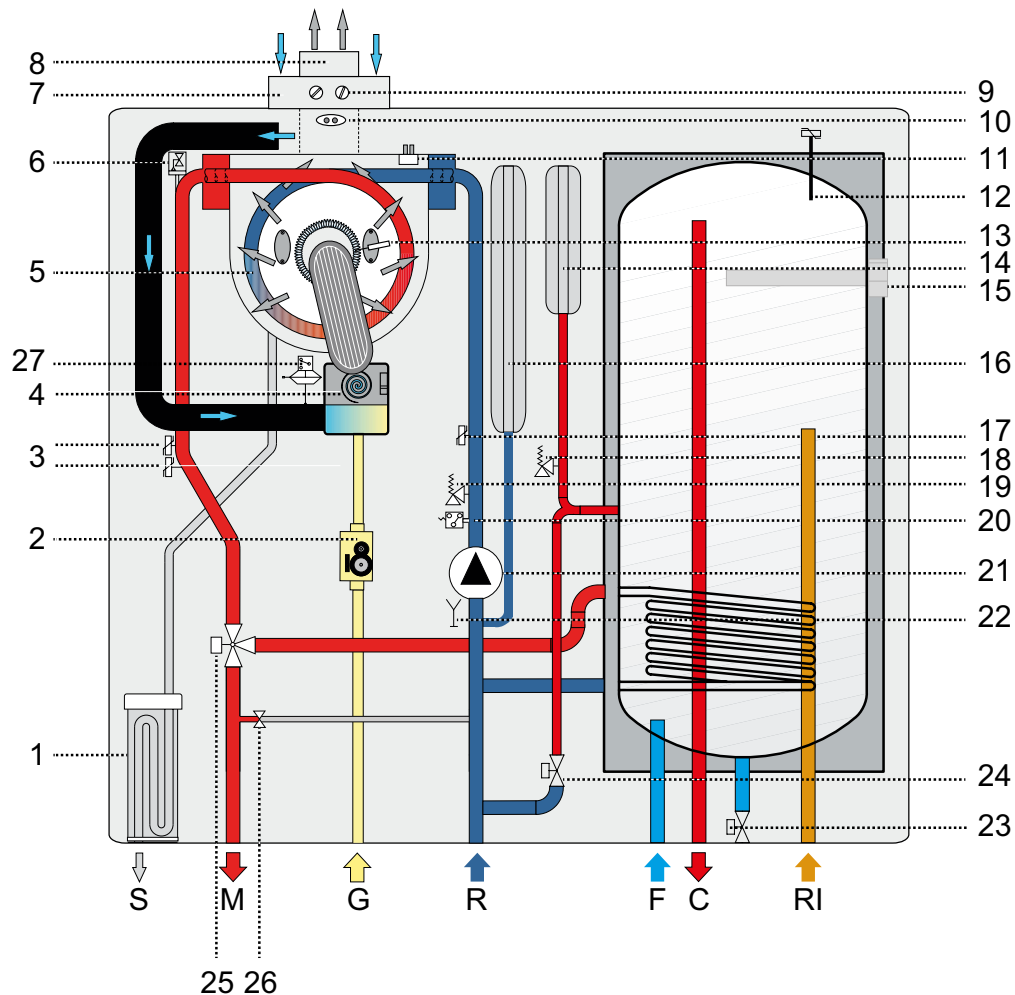

- | | |
|--|---|
| 1. Сифон слива конденсата | 18. Клапан безопасности бойлера 7 бар |
| 2. Модулируемый газовый клапан | 19. Клапан безопасности системы отопления 3 бар |
| 3. Датчики температуры подающей магистрали | 20. Датчик давления |
| 4. Модулируемый вентилятор | 21. Насос |
| 5. Конденсационный теплообменник | 22. Кран слива системы отопления |
| 6. Автоматический воздушный клапан | 23. Кран слива бойлера |
| 7. Патрубок забора воздуха | 24. Кран подпитки системы отопления |
| 8. Патрубок выброса продуктов сгорания | 25. 3-ходовой клапан с электроприводом |
| 9. Пробоотборники | 26. Автоматический байпас |
| 10. Термостат дымовых газов | 27. Реле давления дымовых газов |
| 11. Датчик температуры дымовых газов на теплообменнике | |
| 12. Датчик температуры контура ГВС | S Слив конденсата |
| 13. Электрод поджига и определения пламени | G Газ |
| 14. Расширительный бак контура ГВС | M Подающая магистраль системы отопления |
| 15. Магнийевый анод | R Обратная магистраль системы отопления |
| 16. Расширительный бак системы отопления | C Выход ГВС |
| 17. Датчик температуры обратной магистрали | F Вход холодной воды |

Рис. 5

2.5. Эксплуатационные характеристики

Значения давления газа в горелке, указанные в приведенных ниже таблицах, должны измеряться после 3 минут работы котла.

КВ 24

Топливо	Потребляемая мощность отопления [кВт]	Тепл. мощность отопления (80–60°C) [кВт]		Тепл. мощность отопления (50–30°C) [кВт]		Тепловая мощность ГВС [кВт]		Давление газа [мбар]	Форсунка [мм/100]	Диаметр диафрагмы [мм]	Значение CO ₂ дымовых газов Мин. Макс. [%]
		мин.	макс.	мин.	макс.	мин.	макс.				
Метан G20	23,7	2,7	22,8	3,2	25,0	2,7	26,8	20	3,7	-	9,0 ÷ 9,3
Пропан G31	23,7	2,7	22,8	3,2	25,0	2,7	26,8	37	3,0	-	10,0

Табл. 4- Данные настройки котла модели 24 кВт

КВ 32

Топливо	Потребляемая мощность отопления [кВт]	Тепл. мощность отопления (80–60°C) [кВт]		Тепл. мощность отопления (50–30°C) [кВт]		Тепловая мощность ГВС [кВт]		Давление газа [мбар]	Форсунка [мм/100]	Диаметр диафрагмы [мм]	Значение CO ₂ дымовых газов Мин. Макс. [%]
		мин.	макс.	мин.	макс.	мин.	макс.				
Метан G20	30,4	3,9	29,4	4,4	32,3	3,9	33,4	20	4,45	-	9,0 ÷ 9,3
Пропан G31	30,4	3,9	29,4	4,4	32,3	3,9	33,4	37	3,55	7,2	10,0

Табл. 5 - Данные настройки котла модели 32 кВт

2.6. Основные характеристики

МОДЕЛЬ		КВ 24	КВ 32
Категория оборудования	-	II2H3P	II2H3P
Минимальное давление в контуре отопления	бар	0,5	0,5
Максимальное давление в контуре отопления	бар	3,0	3,0
Минимальное давление в контуре ГВС	бар	0,5	0,5
Максимальное давление в контуре ГВС	бар	6,0	6,0
Расход ГВС при $\Delta T = 30$ K (EN 625)	л/мин	16,2	19,5
Электроснабжение (напряжение ~ частота)	В ~ Гц	230 - 50	230 - 50
Сетевой плавкий предохранитель	А	3,15	3,15
Макс. потребляемая электрическая мощность	Вт	116	126
Класс электрозащиты	IP	X4D	X4D
Общий вес котла	кг	61,50	66,50
Расход метана при макс. мощности в режиме отопления *	м ³ /ч	2,51	3,22
Расход пропана при макс. мощности в режиме отопления	кг/ч	1,84	2,36
Максимальная температура в режиме отопления	°C	83	83
Максимальная температура в режиме ГВС	°C	65	65
Общая емкость расширительного бака контура отопления	л	10	10
Общая емкость расширительного бака контура ГВС	л	2	2
Максимальная емкость системы отопления **	л	200	200

Табл. № 6- Общие характеристики котлов

(*) Данные при 15 °C - 1013 мбар

(**) Максимальная температура в контуре отопления 78 °C, давление азота в расширительном баке 1 бар

КВ 24		Максимальная тепловая нагрузка	Минимальная тепловая нагрузка	30%-ая нагрузка
Потери тепла на корпусе при работающей горелке	%	0,97	6,49	-
Потери тепла на корпусе при выключенной горелке	%	0,28		
Потери тепла через дымоход при работающей горелке	%	2,62	2,09	-
Массовый расход дымовых газов	g/s	12,43	1,33	-
Разница: темп. дымов. газов – темп. воздуха	°C	61	33	-
КПД при максимальной тепловой мощности (60/80°C)	%	96,2	91,4	-
КПД при максимальной тепловой мощности (30/50°C)	%	105,4	105,4	-
КПД при 30% тепловой мощности	%	-	-	106,9
Классификация по КПД (в соответствии 92/42/CE)	-	★★★★		
Класс по содержанию NO _x	-	5		

Табл. № 7 - Характеристики процесса горения модели мощностью 24 кВт

КВ 32		Максимальная тепловая нагрузка	Минимальная тепловая нагрузка	30%-ая нагрузка
Потери тепла на корпусе при работающей горелке	%	0,99	5,06	-
Потери тепла на корпусе при выключенной горелке	%	0,22		
Потери тепла через дымоход при работающей горелке	%	2,61	2,04	-
Массовый расход дымовых газов	g/s	15,81	1,87	-
Разница: темп. дымов. газов – темп. воздуха	°C	60	40,5	-
КПД при максимальной тепловой мощности (60/80°C)	%	96,6	92,1	-
КПД при максимальной тепловой мощности (30/50°C)	%	105,8	105,1	-
КПД при 30% тепловой мощности	%	-	-	107,3
Классификация по КПД (в соответствии 92/42/CE)	-	★★★★		
Класс по содержанию NO _x	-	5		

Табл. № 8 - Характеристики процесса горения модели мощностью 32 кВт

3. ИНСТРУКЦИИ ПО УСТАНОВКЕ

3.1. Нормы по установке

Данный котел является газовым аппаратом категории II2H3P и должен быть установлен в соответствии с нормами и стандартами, действующими в стране установки.

3.2. Установка



Для установки и обслуживания необходимо употреблять только принадлежности и запасные части поставляемые производителем. В случае использования принадлежностей и запасных частей других производителей, бесперебойная работа котла не гарантируется.

3.2.1. Упаковка

Котел поставляется в прочной картонной коробке зафиксированной на деревянном поддоне. После удаления упаковки убедитесь в нормальном состоянии оборудования.

Упаковочные материалы поддаются полной утилизации: собирайте их в соответствующих зонах для отдельного сбора отходов. Не давайте упаковку детям, так как по своей природе, она может быть источником опасности.

Производитель не несет никакой ответственности за материальный ущерб, травмы людей и животных, возникшие в результате несоблюдения изложенных выше инструкций.

Внутри упаковки находятся:

- комплект гидравлического подключения котла из медных трубок для подсоединения к системам отопления и ГВС;
- 2 дюбеля для навески на стену;
- 2 шпильки и 4 гайки M8 для фиксации котла на стене;
- силиконовая трубка для подключения к клапану безопасности системы отопления
- силиконовая трубка для подключения к клапану безопасности бойлера;
- залушка герметичной камеры ;
- пластиковый пакет в составе:
 - а) инструкции по монтажу, наладке и эксплуатации котла;
 - б) умахного шаблона фиксации (рис. 6);

3.2.2. Выбор места установки котла

При выборе места установки котла необходимо руководствоваться следующими рекомендациями:

- ознакомиться с указаниями параграфов 3.2.6. Система воздухозабора и дымоотвода и соответствующие подпараграфы;
- убедиться в том, что стена соответствует необходимым требованиям. Не устанавливать котлы на тонких внутренних перегородках;
- не устанавливать котлы над приборами, которые при работе могут каким-либо образом нарушить работу котла (плиты, при работе которых образуется жирный пар, стиральные машины и т.д.).

3.2.3. Размещение котла

В упаковке каждого котла имеется специальный шаблон из картона (рис. 6).

Этот шаблон позволяет до установки котла и монтажа системы отопления, определить место расположения выхода труб контура отопления, контура ГВС и газовой сети, а также системы воздухозабора и дымоотвода.

Этот шаблон представляет собой прочный лист бумаги, который крепится, с помощью уровня, к стене в том месте, где предвидится установка котла, и на котором обозначены все отверстия, необходимые для установки и крепления котла с помощью двух анкерных винтов с дюбелями.

В нижней части шаблона указано точное расположение подвода труб подачи газа, подачи холодной воды, выхода горячей воды, подачи и возврата из отопительной системы.

В верхней части шаблона указано точное место, куда будут выходить воздухоподающая и дымоотводящая трубы.



Поскольку температура внешней стенки котла и коаксиального дымохода не превышает 60 °С, то нет необходимости соблюдать минимальнотребуемые расстояния до горючопасных поверхностей. В случае отдельного дымохода и конструкции стен из пожароопасного материала, необходимо изолировать дымоход выброса продуктов сгорания.

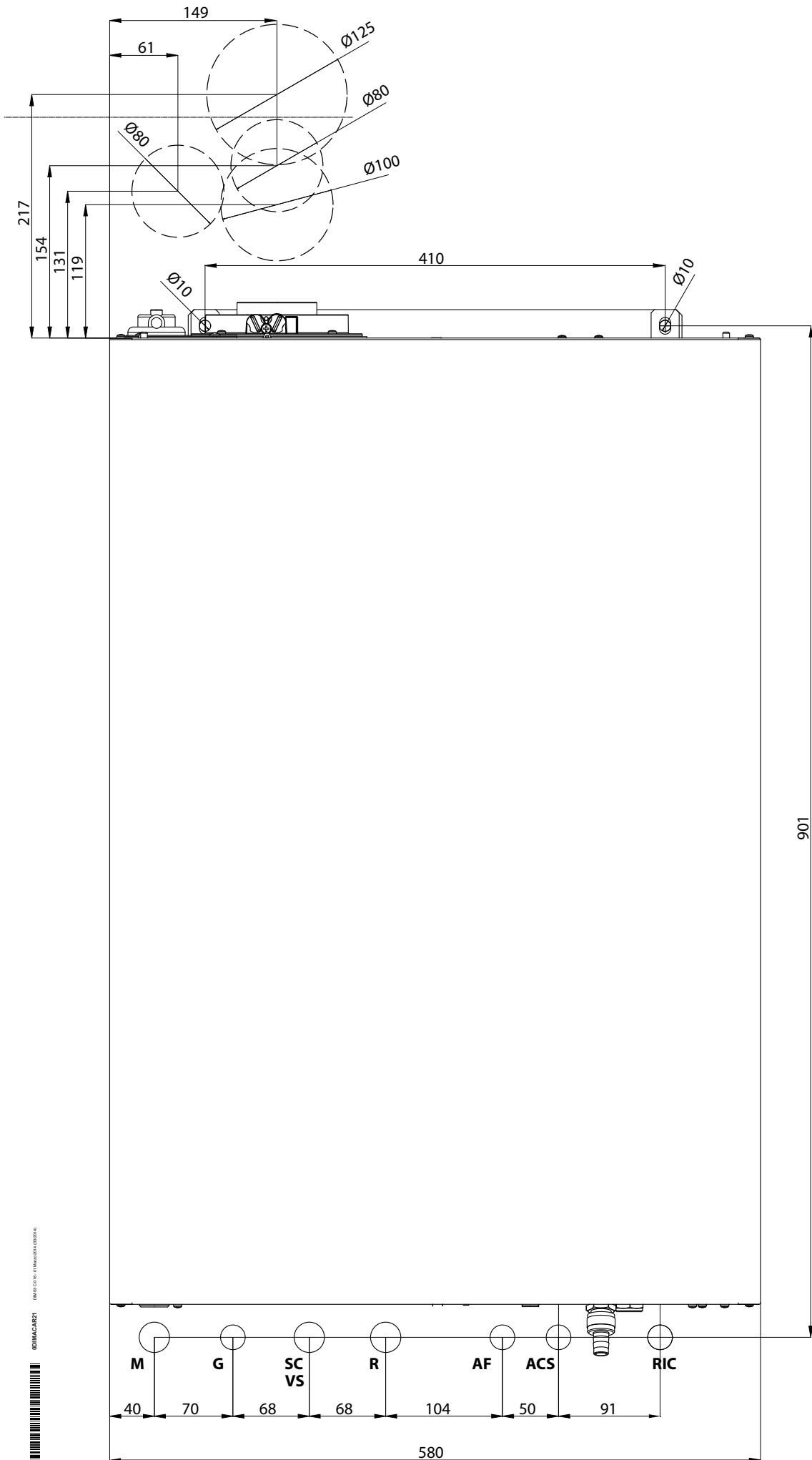

OMACARET

 OMACARET

3.2.4. Монтаж котла



Перед подсоединением котла к отопительной системе и к контуру ГВС следует тщательно прочистить систему.

- Перед запуском в работу НОВОЙ системы, необходимо провести очистку труб, чтобы удалить возможные металлические остатки монтажа и сварки, остатки смазки, которые при попадании в котел могут повредить его или нарушить нормальную работу.

- Прежде чем запустить в работу переоборудованную систему (добавлены радиаторы, заменен котел и т. п.), произвести очистку, позволяющую вывести из системы возможные частицы накипи и загрязнения.

С этой целью необходимо употреблять продукты не содержащие кислот, представленные на рынке.

Запрещается использовать растворители, которые могут повредить компоненты котла.

Кроме того, в новых и переоборудованных системах, состоящих из разных металлов, необходимо добавлять в воду, циркулирующую в системе жидкости ингибиторы коррозии, которые создают защитную пленку на металлических внутренних поверхностях.

Производитель не несет никакой ответственности за материальный ущерб, травмы людей и животных, возникшие в результате несоблюдения вышеприведенных инструкций.



Для всех типов котлов необходимо устанавливать на входе в котел линии возврата из системы отопления, изымаемый контролируемый Y-образный фильтр с ячейкой не более $\varnothing 0,4$ мм..

Установка котла осуществляется в следующей последовательности:

- зафиксируйте шаблон (Рис. 6) на стене;
- сделайте в стене два отверстия $\varnothing 10$ мм для дюбелей и вкрутите в них шпильки;
- сделайте в стене отверстия для трубопроводов забора воздуха/выброса продуктов сгорания;
- смонтируйте на стене два крючка, соблюдая следующую последовательность:
 - закрутите первые две гайки М8 до упора;
 - наденьте крюк;
 - закрутите вторую пару гаек;
 - затяните соединение;
- установите соединения для подключения газа (G), холодной воды (F), выхода горячей воды (C), подачи системы отопления (M), обратной системы отопления (R) и рециркуляции, если предусмотрено (RI), в соответствии с разметкой в нижней части шаблона;
- предусмотрите подсоединение для вывода конденсата и слива воды из предохранительных клапанов на 3 и 7 бар.
- навесить котел на монтажные планки;
- подключите трубопроводы, используя комплект подключения (в соответствии с разделами 3.2.9. и 3.2.10.);
- подключите котел к системе слива конденсата (в соответствии с параграфом 3.2.9).
- подсоедините котел к системе выходов предохранительных клапанов 3 и 7 бар, используя поставляемые силиконовые трубки;
- подсоедините котел к трубам воздухозабора и дымоотвода (см. параграф 3.2.5. и соответствующие подпараграфы);
- подключите котел к газопроводу (см. параграф 3.2.7);
- подвести электропитание, комнатный термостат (при его наличии) и возможные другие комплектующие (смотреть следующие главы).



Рис. 7

3.2.5. Вентиляция помещений

Данные котлы оснащены закрытой, относительно помещения, в котором устанавливаются, камерой сгорания, и поэтому не существует никаких особых указаний или требований, касающихся присутствия вентиляционных отверстий для подачи воздуха, поддерживающего горение. Это касается также и помещения, внутри которого установлен котел.

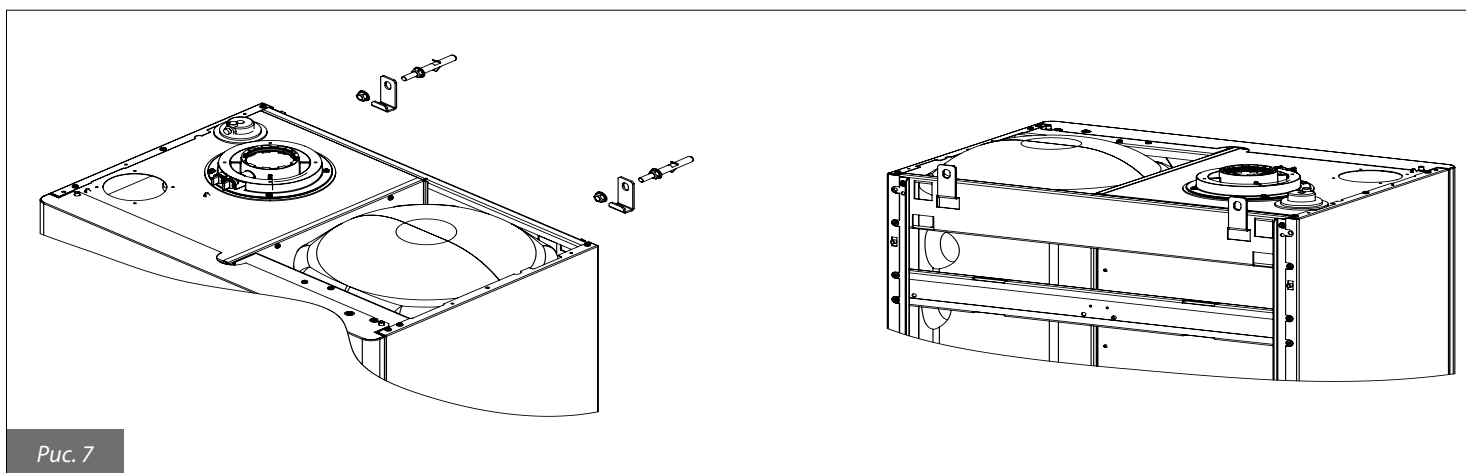

Котел обязательно должен устанавливаться в помещении, отвечающем требованиям действующих норм и стандартов, считающихся полностью приведенными в настоящем руководстве.

3.2.6. Система воздухозабора и дымоотвода

При расположении на стене терминалов воздухозабора и дымоотвода необходимо соблюдать требования действующих норматив и стандартов, а также рекомендации приведенные в данной "Инструкции".



В котле установлены предохранительные устройства, контролирующие отвод продуктов сгорания. В случае появления неполадок в работе системы воздухозабора и дымоотвода, эти предохранительные устройства переводят котел в безопасное состояние, на дисплее появится символ блокировки горелки и мигающий код E03. Категорически запрещается переделывать и/или отключать данные предохранительные устройства. В случае повторяющихся случаев блокировки котла, необходимо проконтролировать состояние труб системы воздухозабора и дымоотвода, которые могут быть засорены или непригодны для отвода дымовых газов.



Для обустройства систем воздухозабора и дымоотвода необходимо использовать предусмотренные производителем трубы, предназначенные для конденсационных котлов и устойчивые к воздействиям кислой среды конденсата.



Трубы дымоотвода должны устанавливаться с наклоном в сторону котла с целью обеспечения возврата конденсата в камеру сгорания, которая имеет специальную, приспособленную к сбору и выводу конденсата, структуру. В случае отсутствия такой возможности, необходимо устанавливать в точках накопления конденсата специальные приспособления, с помощью которых собравшийся конденсат будет направляться в систему вывода конденсата. Необходимо избегать образования точек накопления конденсата в системе вывода продуктов горения, за исключением гидрозатвора сифона, соединенного с системой отвода продуктов сгорания. Производитель не несет ответственности за ущерб, причиненный в результате ошибок, совершенных во время монтажа, эксплуатации и переоборудовании котла либо по причине невыполнения инструкций производителя или действующих норм по монтажу подобного оборудования.

Производитель не несет ответственности за ущерб, причиненный в результате ошибок, совершенных во время монтажа, эксплуатации и переоборудовании котла либо по причине невыполнения инструкций производителя или действующих норм по монтажу подобного оборудования.

При размещении оголовков дымовода на стене необходимо соблюдать расстояния, предписанные действующими местными нормами и законодательными актами, которые считаются приведенными в настоящем руководстве в полном объеме.

Примеры установки

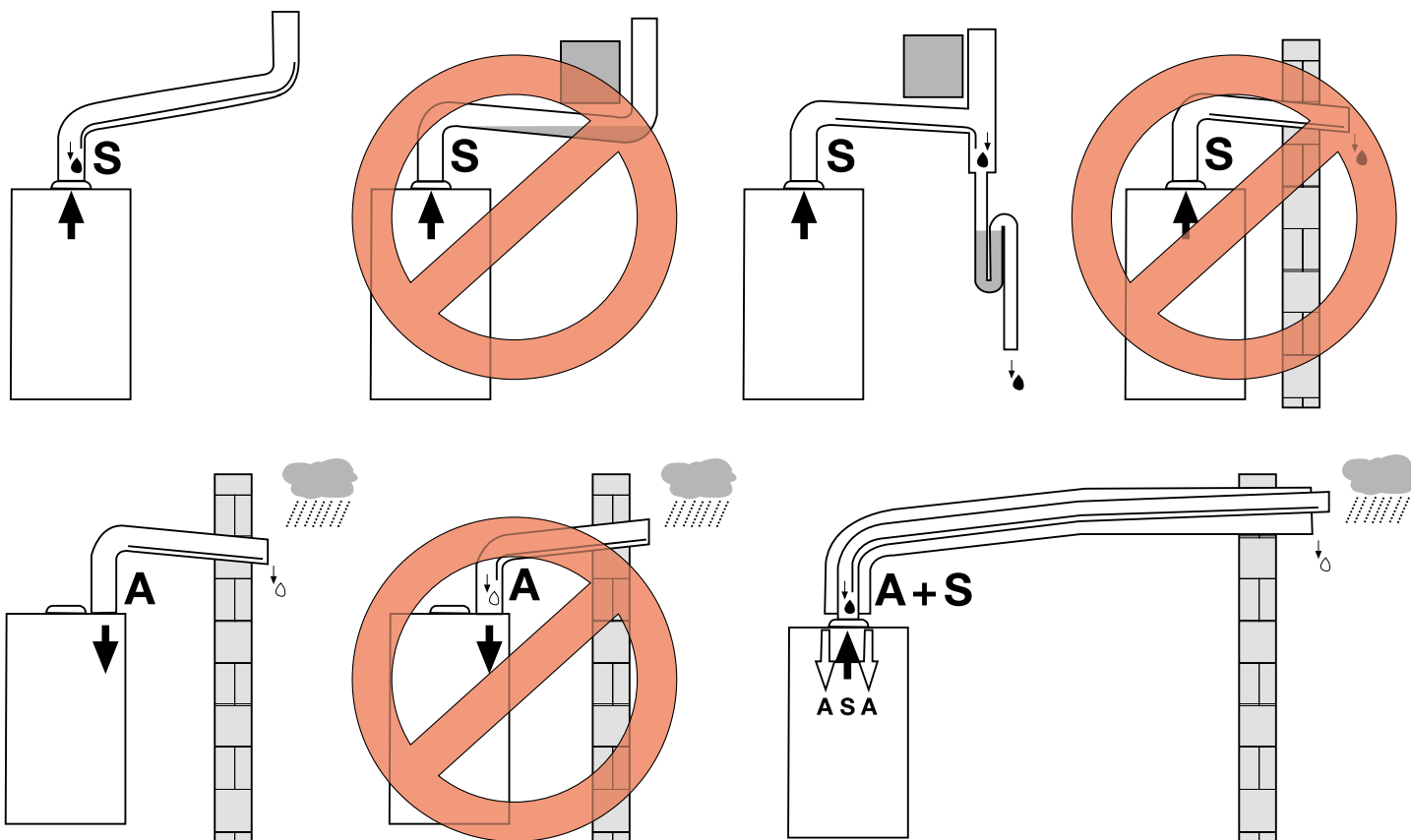

ЭКСПЛИКАЦИЯ

Рис. 8

А Забор воздуха - S Дымовые газы - ● Конденсат - ◊ Дождевая вода

3.2.6.1. Модели организации систем воздухозабора и дымоотвода (тип установки: B23, B53, C13, C33, C43, C53, C83)

Тип B23

Конструкция котла предусматривает подключение к дымоходу или к устройству, осуществляющему выброс продуктов сгорания вне помещения, в котором он установлен. Воздухозабор осуществляется из помещения, в котором установлен котел, а система дымоотвода выводит продукты сгорания вне данного помещения. На котле не устанавливается приспособление для предотвращения создания ветром возвратной тяги, но в обязательном порядке устанавливается вентилятор в верхней части камеры сгорания /теплообменника.

Тип B53

Конструкция котла предусматривает подключение специального канала к терминалу, предназначенному для вывода продуктов сгорания. Воздухозабор осуществляется из помещения, в котором установлен котел, а система дымоотвода выводит продукты сгорания вне данного помещения. На котле не устанавливается приспособление для предотвращения создания ветром возвратной тяги, но в обязательном порядке устанавливается вентилятор в верхней части камеры сгорания /теплообменника.

Тип C13

Конструкция котла предусматривает подключение к горизонтальному терминалу, осуществляющему воздухозабор и дымоотвод вне помещения с помощью коаксиальной или отдельной системы труб. Расстояние между каналами воздухозабора и дымоотвода должно составлять минимум 250 мм и оба выхода должны располагаться в пределах квадрата со стороной 500 мм. На котле в обязательном порядке устанавливается вентилятор в верхней части камеры сгорания /теплообменника.

Тип C33

Конструкция котла предусматривает подключение к вертикальному терминалу осуществляющему воздухозабор и дымоотвод вне помещения, с помощью коаксиальной или отдельной системы труб. Расстояние между каналами воздухозабора и дымоотвода должно составлять минимум 250 мм и оба выхода должны располагаться в пределах квадрата со стороной 500 мм. На котле в обязательном порядке устанавливается вентилятор в верхней части камеры сгорания /теплообменника.

Тип C43

Конструкция котла предусматривает подсоединение к коллективному дымоходу, состоящему из двух каналов - один для воздухозабора, другой для газоотвода, которые могут быть коаксиальными или отдельными. Дымоход должен отвечать требованиям действующих стандартов. На котле в обязательном порядке устанавливается вентилятор в верхней части камеры сгорания /теплообменника.

Тип C53

Котел с разделенными трубами для воздухозабора и газоотвода. Эти трубы могут выходить в зоны с разным давлением. Запрещается размещать эти два терминала на противоположных стенах. На котле в обязательном порядке устанавливается вентилятор в верхней части камеры сгорания /теплообменника.

Тип C83

Конструкция котла предусматривает подсоединение к воздухозаборному терминалу и отдельному или общему дымоходу для отвода продуктов сгорания. Дымоход должен отвечать требованиям действующих стандартов. На котле в обязательном порядке устанавливается вентилятор в верхней части камеры сгорания /теплообменника.

3.2.6.2. Воздухозабор/дымоотвод с помощью коаксиальных каналов с диаметрами 100/60 мм или 125/80 мм

 Эти данные действительны для каналов воздухозабора и дымоотвода состоящих из жестких труб с гладкой поверхностью, поставляемых производителем.

Тип С13

КВ 24

Минимально допустимая длина горизонтальных коаксиальных труб – 1 метр.

Максимально допустимая длина горизонтальных коаксиальных труб диаметром 100/60 мм – 10 метров.

Максимально допустимая длина горизонтальных коаксиальных труб диаметром 125/80 мм – 30 метров.

На каждый добавочный отрезок прямолинейной трубы длиной 1 метр максимально допустимая длина уменьшается на 1 метр.

На каждый добавочный изгиб на 90° следует уменьшить максимально допустимую длину на 1 метр.

На каждый добавочный изгиб на 45° следует уменьшить максимально допустимую длину на 0,5 метра.

Терминал в стенке уменьшает максимально допустимую длину на 1,5 м. Сопротивление первого изгиба на фланце дымохода не учитывается при расчете его максимально возможной длинны.

Труба воздухозабора должна устанавливаться с 1% уклоном вниз в направлении выхода, во избежание проникновения дождевой воды в котел.

КВ 32

Минимально допустимая длина горизонтальных коаксиальных труб – 1 м.

Максимально допустимая длина горизонтальных коаксиальных труб с диаметром 100/60 мм – 7 м.

Максимально допустимая длина горизонтальных коаксиальных труб с диаметром 125/80 мм – 30 м.

На каждый добавочный отрезок прямолинейной трубы длиной 1 метр максимально допустимая длина уменьшается на 1 м.

На каждый добавочный изгиб 90° следует уменьшать максимально допустимую длину на 1 м.

На каждый добавочный изгиб 45° следует уменьшать максимально допустимую длину на 0,5 м.

Терминал в стенке уменьшает максимально допустимую длину на 1,5 м. Сопротивление первого изгиба на фланце дымохода не учитывается

при расчете его максимально возможной длинны.

Труба воздухозабора должна устанавливаться с 1% уклоном вниз в направлении выхода, во избежание проникновения дождевой воды в котел.

Тип С33

КВ 24

Минимально допустимая длина вертикальных коаксиальных труб – 1 м.

Максимально допустимая длина вертикальных коаксиальных труб с диаметром 100/60 мм – 10 м.

Максимально допустимая длина вертикальных коаксиальных труб с диаметром 125/80 мм – 30 м.

На каждый добавочный отрезок прямолинейной трубы длиной 1 метр максимально допустимая длина уменьшается на 1 м.

На каждый добавочный изгиб 90° следует уменьшать максимально допустимую длину на 1 м.

На каждый добавочный изгиб 45° следует уменьшать максимально допустимую длину на 0,5 м.

Выброс на крыше уменьшает максимально допустимую длину на 1,5 м.

КВ 32

Минимально допустимая длина вертикальных коаксиальных труб – 1 м.

Максимально допустимая длина вертикальных коаксиальных труб с диаметром 100/60 мм – 7 м.

Максимально допустимая длина вертикальных коаксиальных труб с диаметром 125/80 мм – 30 м.

На каждый добавочный отрезок прямолинейной трубы длиной 1 метр максимально допустимая длина уменьшается на 1 м.

На каждый добавочный изгиб 90° следует уменьшать максимально допустимую длину на 1 м.

На каждый добавочный изгиб 45° следует уменьшать максимально допустимую длину на 0,5 м.

Выброс на крыше уменьшает максимально допустимую длину на 1,5 м.



Рис. 9



Рис. 10

3.2.6.3. Воздухозабор/дымоотвод с использованием отдельных труб диаметром 80 мм

 Эти данные действительны для каналов воздуховода и дымоотвода состоящих из жестких труб с гладкой поверхностью, поставляемых производителем.

Типы установки С43 - С53 - С83

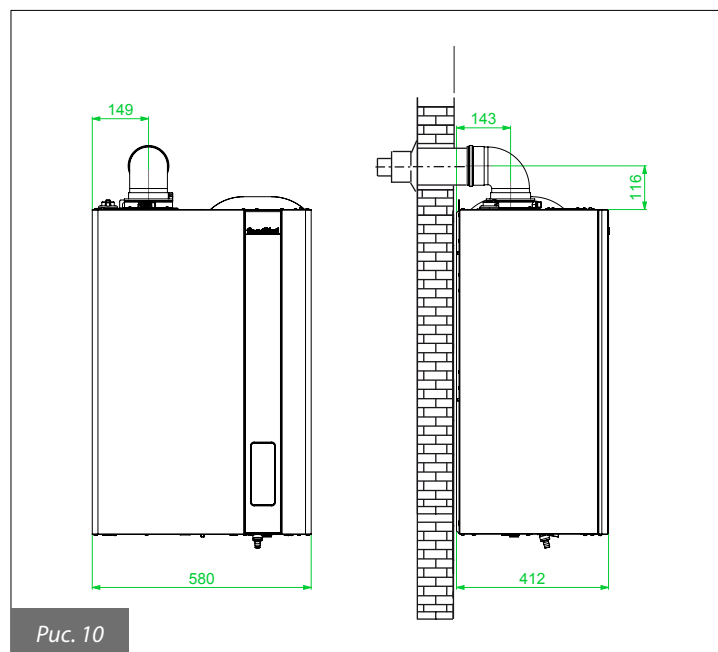
КВ 24

Минимальная длина воздуховодной/ дымоотводящей трубы должна быть 1 метр.
Максимально допустимая длина воздуховодных/дымоотводящих труб (суммарная длина воздуховодных и дымоотводящих труб) составляет 84 метров.
На каждый добавочный отрезок прямолинейной трубы длиной 1 метр максимально допустимая длина уменьшается на 1 метр.
На каждый добавочный изгиб на 90° следует уменьшить максимально допустимую длину на 1 метр.
На каждый добавочный изгиб на 45° следует уменьшить максимально допустимую длину на 0,5 метра.
Терминал дымохода на крыше уменьшает максимально допустимую длину на 5,5 метров.
Терминал в стенке уменьшает максимально допустимую длину на 5 метров.

КВ 32

Минимальная длина воздуховодной/ дымоотводящей трубы должна быть 1 метр.
Максимально допустимая длина воздуховодных/дымоотводящих труб (суммарная длина воздуховодных и дымоотводящих труб) составляет 78 метров.
На каждый добавочный отрезок прямолинейной трубы длиной 1 метр максимально допустимая длина уменьшается на 1 метр.
На каждый добавочный изгиб на 90° следует уменьшить максимально допустимую длину на 1,5 метра.
На каждый добавочный изгиб на 45° следует уменьшить максимально допустимую длину на 1 метра.
Терминал дымохода на крыше уменьшает максимально допустимую длину на 6 метров.
Терминал в стенке уменьшает максимально допустимую длину на 5,5 метров.

3.2.6.4. Воздухозабор/дымоотвод с использованием отдельных труб диаметром 60 мм

Типы установки С43 - С53 - С83

КВ 24 - КВ 32

Минимальная длина воздуховодной/ дымоотводящей трубы должна быть 1 метр.
Максимально допустимая длина воздуховодных/дымоотводящих труб (суммарная длина воздуховодных и дымоотводящих труб) составляет 23 метра для моделей 24 кВт, 20 метров для модели 32 кВт.
На каждый добавочный отрезок прямолинейной трубы длиной 1 метр максимально допустимая длина уменьшается на 1 метр.
На каждый добавочный изгиб на 90° следует уменьшить максимально допустимую длину на 1 метр.
На каждый добавочный изгиб на 45° следует уменьшить максимально допустимую длину на 0,5 метра.
Терминал в стенке уменьшает максимально допустимую длину на 4,5 метра.

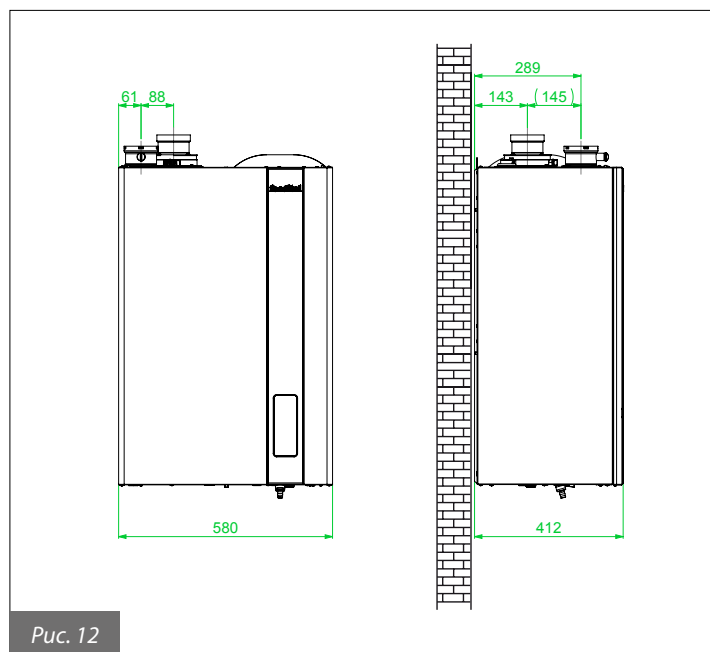
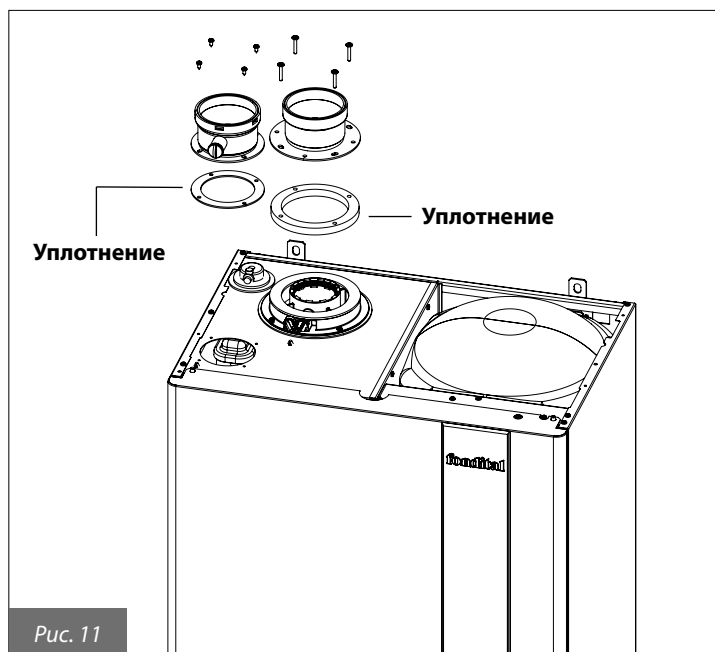

3.2.7. Проверка КПД горения

3.2.7.1. Режим тестирования (“трубочист”)

В котле предусмотрена функция «трубочист», которая используется для измерения КПД горения в процессе работы и для регулировки горелки.

Для включения этой функции необходимо нажать и удерживать нажатой в течение трех секунд кнопку перезапуск [“reset”]. Если до конца обратного отсчета нажать кнопку “reset”, то котел вернется к нормальной работе.

При активации тестового режима на дисплее котла отобразится пиктограмма «метла» и текущая скорость вентилятора. При этом на дисплее отображается температура в подающей линии и пиктограмма пламени, если работает горелка. Котел включится и начнет работать с максимальной мощностью, которую определяет параметр P4, при этом на дисплее будут активны кнопки “reset” и “+/- ГВС”.

Нажимая кнопки “+/- ГВС” возможно изменять текущую скорость вентилятора (мощность котла) в пределах от минимальной (P5) до максимальной (P4). При этом на дисплее будут отображаться пиктограмма гаечного ключа (обозначающий, что мы можем изменять данный параметр), пиктограмма «метла», буква Н (обозначающая размерность в Гц), текущая скорости вентилятора и пиктограмма пламени, в случае его наличия на горелке.

Если не нажимать кнопки “+/- ГВС”, то на дисплее будут отображаться текущая скорость вентилятора в rpm, температура в подающей линии системы отопления, пиктограмма пламени и пиктограмма «метла» для индикации того что котел находится в тестовом режиме.

Тестовый режим длится 15 минут.

Для выхода из тестового режима необходимо нажать кнопку перезапуск [“reset”] при этом котел вернется к нормальной работе.

3.2.7.2. Измерения

На котле имеется патрубок для подключения к системе воздухозабора/дымоотвода (рис. 13 и 14).

В патрубке предусмотрены два отверстия для прямого доступа к воздуху, необходимого для горения, и к дымовым газам (рис. 13).

Для проведения измерений необходимо снять заглушки А и В с отверстий на патрубке (рис. 13)

Чтобы определить КПД горения, необходимо произвести следующие измерения:

- замер температуры воздуха, необходимого для горения, в соответствующем отверстии 1 (рис. 14);
- замер температуры дымовых газов и содержания CO₂ в соответствующем отверстии 2 (рис. 14)

Данные измерения необходимо производить на работающем котле..

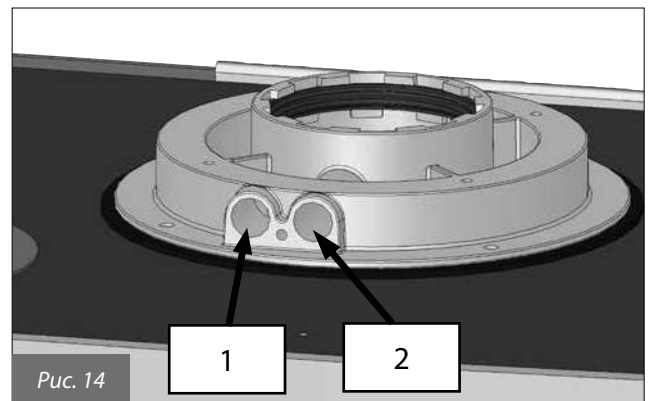
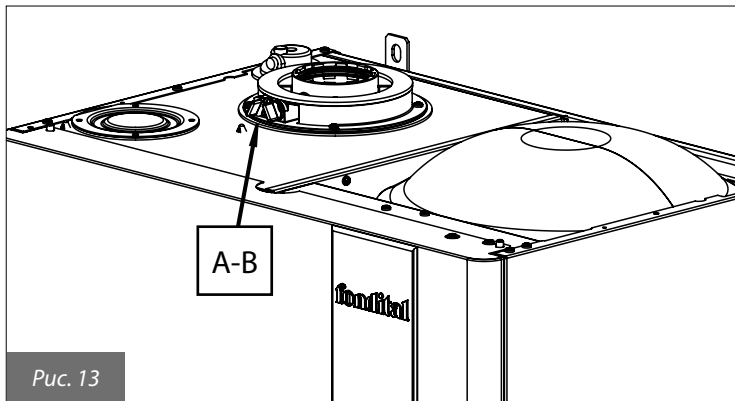

3.2.8. Подключение к газовой сети

Сечение газоподающей трубы должно быть равным или больше, чем сечение трубы, используемой внутри котла. Сечение применяемой трубы зависит от ее длины, типа газовой трассы и расхода газа. Все это необходимо должным образом учитывать при установке котла.

Необходимо соблюдать требования действующих норм и стандартов страны установки, считающихся полностью приведенными в настоящем руководстве.



Следует помнить, что перед вводом в действие внутренней системы распределения газа т. е. перед подключением к счетчику, следует проверить ее герметичность.

Если какая-то часть газовой трассы проходит в стене, проверять ее герметичность следует до конечной установки, перед осуществлением защитного покрытия трубы. Герметичность НЕ ДОЛЖНА проверяться с помощью горючего газа: для этой цели рекомендуется использовать воздух или азот. После поступления газа в трубы запрещается определять утечки с помощью пламени. Для этой цели использовать соответствующие продукты, продаваемые в торговой сети.



ОБЯЗАТЕЛЬНО, при подключении котла к линии подачи ГАЗА использовать накидную гайку с применением прокладки в стыковой полости (рис. 15), соответственных размеров и из специального материала. НЕ ДОПУСКАЕТСЯ использование тефлоновой ленты, пакли и других видов уплотнения резьбовой поверхности).



Рис. 15

3.2.9. Подключение к гидравлической сети

Перед установкой котла и подключением его к линии подачи воды, необходимо прочистить систему с целью удаления засорений и элементов, которые накопились во время предыдущей работы системы или в процессе установки таковой, и в последующем могут повредить насос или теплообменник.

КОНТУР ОТОПЛЕНИЯ

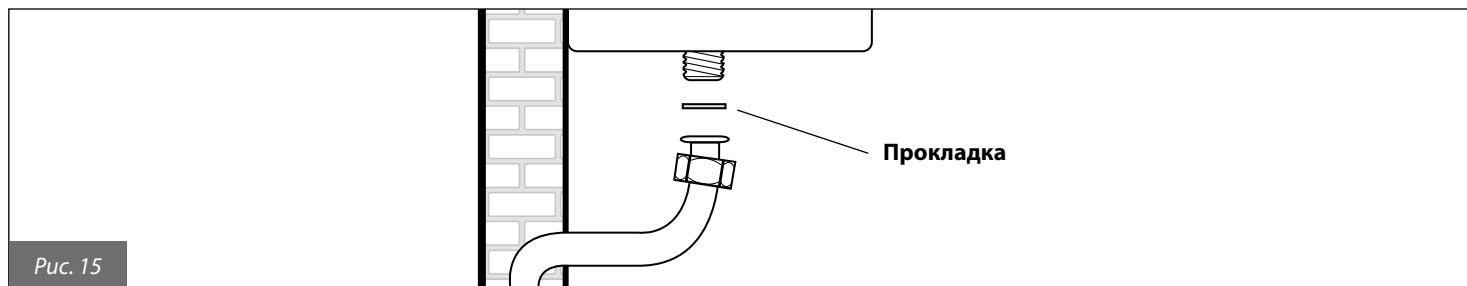
В котле трубы подачи и возврата из контура отопления должны подключаться с помощью соответствующих патрубков диаметром 3/4" M и R (рис. 6).

При расчете размеров труб контура отопления необходимо учитывать потери давления, возникающие в радиаторах, термостатических клапанах, отсечных кранах и линейные потери, зависящие от конструкции самой системы отопления.



Рекомендуется выводить сток предохранительного клапана, установленного на котле, в канализацию. При отсутствии такого вывода, возможное открытие предохранительного клапана может привести к затоплению помещения в котором установлен котел.

Производитель не несет никакой ответственности за ущерб, возникающий в результате несоблюдения данной меры предосторожности.

КОНТУР ГВС

В котле трубы подачи холодной воды и выхода ГВС должны подключаться с помощью соответствующих патрубков диаметром 1/2" C и F (рис. 6).



В зависимости от степени жесткости используемой воды, следует рассматривать необходимость/возможность применение специальных бытовых установок для дозирования продуктов смягчения питьевой воды. При жесткости воды свыше 20 °F, рекомендуется обязательно производить ее обработку. Поступающая из водопровода вода может - по показателю pH - быть несовместимой с некоторыми компонентами отопительной системы.

ОТВОД КОНДЕНСАТА

Для обустройства отвода конденсата необходимо соблюдать требования существующих норм и рекомендаций, изложенных в данной "Инструкции".

Если не существуют специальные предписания и запреты, конденсат, образующийся в процессе горения, должен выводиться в общую канализационную систему через патрубок слива конденсата, щелочная среда которой нейтрализует кислотность конденсата.

Во избежание поступления неприятного запаха из сливов бытовой канализационной системы, рекомендуется устанавливать сифон с гидрозатвором между каналом вывода конденсата и выходом бытовой канализации, предотвращающую попадание неприятного запаха в помещение.

Системы вывода конденсата и бытовой канализации должны состоять из материалов устойчивых к воздействию кислотной среды выводимого конденсата.

Производитель не несет никакой ответственности за ущерб, возникающий в результате несоблюдения данной меры предосторожности.

3.2.10. Подключение к электросети

Котел укомплектован трехполюсным сетевым кабелем, уже подсоединенным с одной стороны к электронной плате и защищенным от разрыва соответствующим блокировочным приспособлением.

Котел должен быть подключен к сети с параметрами 230 В и 50 Гц. **При подсоединении необходимо соблюдать полярность фаз.**

При подключении к электросети обязательно соблюдать требования действующих технических норм и стандартов, а также рекомендации, приведенных в настоящей «Инструкции».

В доступном месте перед котлом должен быть установлен двухполюсный выключатель с расстоянием между контактами 3 мм, с помощью которого возможно отключать котел от электропитания для проведения технического обслуживания в условиях полной безопасности.

Сетевая линия котла должна быть защищена дифференциальным термоманитным выключателем с отвечающей нормативным требованиям отключающей способностью. Сетевая линия котла должна быть надежно заземлена.

Необходимо проверить выполнение этого основного требования по безопасности; в сомнительных случаях необходимо обратиться к квалифицированным специалистам для проведения контроля.



Производитель не несет никакой ответственности за ущерб, возникающий из-за отсутствия заземления или его несоответствия нормативным требованиям. Трубы гидравлической, газовой и отопительной систем не могут использоваться в целях заземления.

3.2.11. Выбор диапазона работы котла в режиме отопления

Диапазон регулирования температуры воды системы отопления зависит от выбранного рабочего диапазона котла:

- **стандартный диапазон:** от 20°C до 78°C (с помощью кнопок "+/- отопление" на дисплее);
- **уменьшенный диапазон:** от 20°C до 45°C (с помощью кнопок "+/- отопление" на дисплее).

Стандартный диапазон действует, если выбран номер температурной кривой $P10 \geq 1$, а уменьшенный — если $P10 < 1$. Диапазон работы котла может быть выбран, даже если к нему не подключен датчик температуры наружного воздуха.

Пауза между циклами розжига, которая необходима, чтобы избежать слишком частых включений и выключений котла во время работы в режиме отопления, для обоих диапазонов равняется 4 минутам. Изменить ее можно, изменив параметр P11.

Если же температура воды системы отопления опускается ниже определенного значения, то пауза аннулируется и котел включается, с параметрами приведенными в таблице ниже:

Выбранный диапазон	Температура розжига
Стандартный диапазон	< 30°C (P27)
Уменьшенный диапазон	< 20°C

Табл. № 9 — Температура перезапуска горелки

Выбор рабочего диапазона должен производиться техником-установщиком или работником Центра технического обслуживания.

3.2.12. Подключение комнатного термостата (опция)

К котлу может быть подключен комнатный термостат (опция, подключается по желанию клиента).

Контакты комнатного термостата должны выдерживать нагрузку в 5 мА и 24 В пост. тока.

Провода для подключения комнатного термостата должны присоединяться к электронной плате управления, к клеммам 1 и 2 (рис. 18), после удаления перемычки, которая была установлена на заводе.

Провода комнатного термостата не должны прокладываться вместе с силовыми проводами

3.2.13. Установка и работа котла с пультом дистанционного управления Open Therm (опция)

К котлу может подключаться пульт дистанционного управления Open Therm (необязательная опция, поставляемая производителем).

Установку пульта дистанционного управления могут осуществлять только квалифицированные специалисты.



Необходимо использовать только пульты дистанционного управления, поставляемые производителем котлов. В случае подключения устройств других производителей нормальная работа пульта ДУ или самого котла не гарантируется. Монтаж пульта дистанционного управления выполнять согласно прилагаемой к нему инструкции.

Напоминаем некоторые рекомендации, которых следует придерживаться при установке пульта дистанционного управления:

- **провода пульта дистанционного управления не должны прокладываться вместе с проводами электропитания:** при несоблюдении этого правила помехи, создаваемые другими электрическими проводами, могут стать причиной сбоев в работе пульта дистанционного управления;

- пульт дистанционного управления следует устанавливать на одной из внутренних стенок помещения на высоте около 1,5 м от пола, в месте, где определяемая этим устройством комнатная температура будет наиболее точно отвечать действительности. Не рекомендуется устанавливать пульт дистанционного управления в нишах, за дверьми или шторами, вблизи от источников тепла или в месте прямого попадания солнечных лучей, на сквозняках или в местах с повышенной влажностью.

Контакты пульта дистанционного управления защищены от ошибочной полярности, это означает, что провода можно менять местами.



Полная информация о программировании пульта дистанционного управления содержится в соответствующем руководстве.

Полная информация о программировании пульта дистанционного управления содержится в соответствующем руководстве дистанционного пульта.

Обмен данными между платой управления и пультом дистанционного управления происходит в одном из рабочих режимов котла, а именно: OFF, ЛЕТО, ЗИМА, ТОЛЬКО ОТОПЛЕНИЕ. На дисплее котла отображаются рабочие режимы, заданные на пульте дистанционного управления.

С помощью пульта дистанционного управления можно просматривать и задавать целый ряд параметров, обозначенных TSP, которые относятся к компетенции квалифицированного персонала (см. таблицы 10 и 11).

Если задать параметр TSP0, то будут загружены значения параметров по умолчанию и исходные величины, при этом аннулируются все изменения, которые могли быть внесены в отдельные параметры.

Если обнаруживается, что значение отдельного параметра неправильно, то его значение будет заменено на значение, указанное в таблице данных по умолчанию. Если задаваемое значение выходит за допустимые для такого параметра пределы, то новое значение принято не будет и сохраняется текущее значение.

Параметр	Пределы значения	Значения по умолчанию для 24 кВт Метан	Значения по умолчанию для 24 кВт Пропан	Значения по умолчанию для 32 кВт Метан	Значения по умолчанию для 32 кВт Пропан
P0 - TSP0 Тип аппарата и таблица уставок по умолчанию	1, 3, 6, 7	1	3	6	7
P4 - TSP4 Скорость вентилятора при максимальной мощности горелки (режим ГВС)	От TSP5 ÷ 250 Hz	199 Hz	192 Hz	210 Hz	205 Hz
P5 - TSP5 Скорость вентилятора при минимальной мощности горелки (ГВС и отопление)	25 ÷ 120 Hz	42 Hz	42 Hz	43 Hz	43 Hz
P6 - TSP6 Скорость вентилятора в фазе розжига и распространения пламени	25 ÷ 160 Hz	58 Hz	58 Hz	76 Hz	76 Hz
P7 - TSP7 Максимальный уровень мощности отопления	10 ÷ 100 %	88%	88%	88%	88%
P8 - TSP8 Номер температурной кривой	TSP5 ÷ TSP6	56	56	60	60
P10 - TSP10 Curve riscaldamento	0 ÷ 3	1,5	1,5	1,5	1,5

Табл. № 10 - Диапазон изменения параметров TSP и значения «по умолчанию» в зависимости от типа котла (TSP0)

3.2.14. Подключение датчика наружной температуры (опция) и работа в режиме погодозависимого терморегулирования

К котлу может подключаться датчик температуры наружного воздуха (опция, поставляется производителем по желанию клиента), с помощью которого обеспечивается работа в режиме погодозависимого терморегулирования.



Используйте только датчики, поставляемые производителем котла.

В случае подключения датчика наружной температуры, поставляемого другим производителем, правильная работа датчика и самого котла не гарантируется.

Датчик наружной температуры должен подсоединяться к котлу проводом с двойной изоляцией с минимальным сечением 0,35 кв. мм. Датчик наружной температуры должен присоединяться к клемме 5-6 платы управления котла (рис. 18).

Провода датчика наружной температуры НЕ должны соприкасаться с проводами электропитания.

Датчик должен устанавливаться на стену с СЕВЕРНОЙ или СЕВЕРО-ВОСТОЧНОЙ стороны, в месте, защищенном от воздействия атмосферных явлений.

Не устанавливать датчик наружной температуры в оконных проемах, рядом с вентиляционными отверстиями или другими источниками тепла.

Датчик изменяет температуру в напорном контуре отопления в зависимости от:

- определенной им наружной температуры;
- заданной температурной кривой;
- требуемой комнатной температуры.

Фиктивная комнатная температура выставляется кнопками «+/- отопление» (Е, рис. 1), которые при наличии датчика наружной температуры теряют функцию регулировки температуры воды в контуре отопления (см. п. 1.14.7.) Значение наружной температуры определяется датчиком через параметр P30 котла.

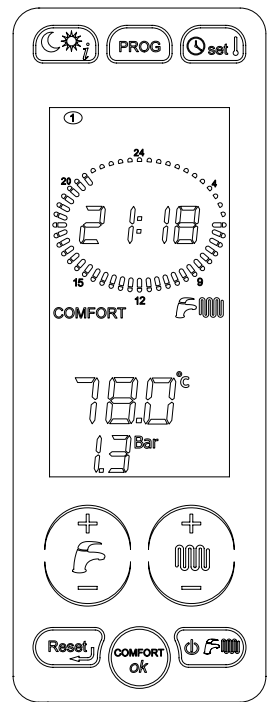
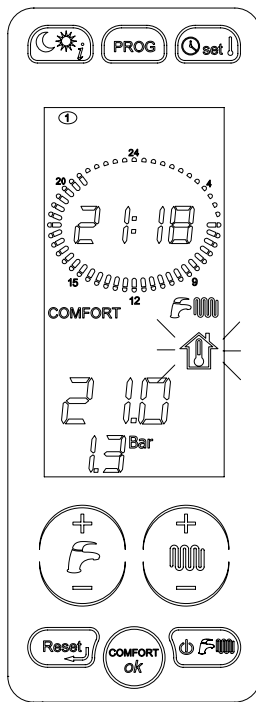
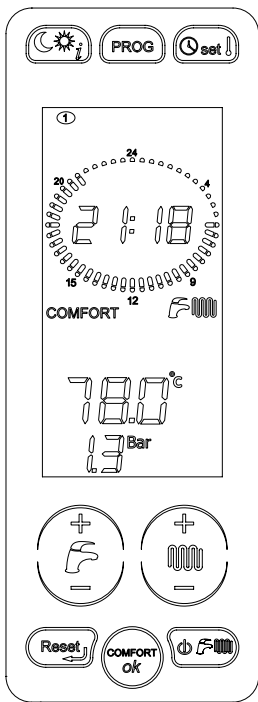

1- При подключенном датчике температуры наружного воздуха, с помощью кнопок «+» и «-» отопления (E, рис. 1) возможно установить фиктивную комнатную температуру. После того как вы перестанете нажимать на эту кнопку, пиктограмма «фиктивной температуры» будет мигать еще в продолжении 3 секунд и будет мигать также соответствующая температура.

2- Через 3 с зафиксируется новое значение фиктивной комнатной температуры и дисплей вернется в обычный режим работы.

На рисунке 16 изображены кривые, соответствующие фиктивной комнатной температуре в 20°C. Изменяя параметр P10, можно выбрать номер рабочей кривой. Изменяя значение фиктивной комнатной температуры на дисплее котла, возможно сместить кривые, отобразенные на рисунке 16 выше или ниже данного значения.

Если, например, при теоретической температуре, равной 20°C, выбрать кривую, соответствующую параметру 1, то при наружной температуре, равной -4°C, температура в напорном контуре будет равна 50°C.



Рис. 16

3.2.15. Параметры TSP (устанавливаются с пульта ДУ или с панели управления котла)

Параметр	Пределы задаваемого значения	Значения по умолчанию	Примечание
P0 - TSP0 Выбор мощности котла	0 ÷ 7	В зависимости от модели	1 = 24 kW метан; 3 = 24 kW пропан; 6 = 32 kW метан; 7 = 32 kW пропан;
P4 - TSP4 Скорость вентилятора при максимальной нагрузке горелки	Значение P5 ÷ 250 Гц	В зависимости от модели	199 = 24 kW метан; 192 = 24 kW пропан; 210 = 32 kW метан; 205 = 32 kW пропан;
P5 - TSP5 Скорость вентилятора при минимальной нагрузке горелки	25 ÷ 120 Гц	В зависимости от модели	42 = 24 kW; 43 = 32 kW
P6 - TSP6 Скорость вентилятора при мощности зажигания	25 ÷ 160 Гц	В зависимости от модели	58 = 24 kW; 76 = 32 kW
P7 - TSP7 Скорость вентилятора макс. в режиме отопления	10 ÷ 100%	88	
P8 - TSP8 Минимальная начальная скорость при отрицательном линейном градиенте	P5 ÷ P6	В зависимости от модели	56 = 24 kW; 60 = 32 kW
P9 - TSP9 Длительность отрицательного линейного градиента	0 ÷ 30 (1 = 10 сек.)	18 (180 сек.)	18 = 24 и 32 кВт;
P10 - TSP10 Кривые отопления	0 ÷ 3	1,5	
P12 - TSP12 Задержка выхода котла на максимальную мощность в режиме отопления	0 ÷ 10 мин.	1	
P13 - TSP13 Задержка в режиме пост-циркуляции, отопления, антифриз, «трубочист»	30 ÷ 180 сек.	30	
P15 - TSP15 Задержка для предотвращения гидроудара	0 ÷ 10 сек.	0	
P16 - TSP16 Задержка считывания термостата окружающей среды / ОТ	0 ÷ 199 сек.	0	
P17 - TSP17 Установка многофункционального реле	0 ÷ 3	0	0 = блокировка и неисправность; 1 = удалённое реле/TA1; 3 = запрос TA2
P27 - TSP27 Температура обнуления таймера отопления	20 ÷ 78 °C		P10 < 1 (сокращенный диапазон) = 20 °C P10 > 1 (стандартный диапазон) = 30 °C
P29 - TSP29 Установка параметров по умолчанию (за исключением P0, P1, P2, P17)	0 ÷ 1	0	
Только отображение	P30 Температура наружного воздуха		только при подключенном датчике температуры наружного воздуха
	P31 Отображение температуры подающей линии		
	P32 Отображение расчетной номинальной температуры подачи		только при подключенном датчике температуры наружного воздуха
	P33 Отображение значения уставки температуры подающей линии в зоне 2		только при подключении мин. 1 зональной платы (опция)
	P34 Отображение текущей температуры подающей линии в зоне 2		только при подключении мин. 1 зональной платы (опция)
	P36 Отображение значения уставки температуры подачи в зоне 3		только при подключении мин. 2 зональных плат (опция)
	P37 Отображение текущей температуры подачи в зоне 3		только при подключении мин. 2 зональных плат (опция)
	P39 Отображение значения уставки температуры подающей линии в зоне 4		только при подключении мин. 3 зональных плат (опция)
	P40 Отображение текущей температуры подачи в зоне 4		только при подключении мин. 3 зональных плат (опция)
	P43 Отображение темп. обратной линии котла		
	P44 Отображение темп. воды в бойлере		
	P45 Отображение темп. дымовых газов		
	P49 Темп. комнатного датчика SA1		
P50 Темп. комнатного датчика SA2			только при подключении комнатного датчика
P51 Дифференциал отключения датчика комнатной т-ры SA1	0,0 ÷ 1,0 °C	0,0 °C	только при подключении комнатного датчика

Параметр		Пределы задаваемого значения	Значения по умолчанию	Примечание
P52	Дифференциал активации датчика комнатной т-ры SA1	-1,0 ÷ -0,1 °C	-0,5 °C	только при подключении комнатного датчика
P53	Коррекция показаний датчика комнатной т-ры SA1	-5,0 ÷ 5,0 °C	0,0 °C	только при подключении комнатного датчика
P54	Дифференциал отключения датчика комнатной т-ры SA2	0,0 ÷ 1,0 °C	0,0 °C	только при подключении комнатного датчика
P55	Дифференциал активации датчика комнатной т-ры SA2	-1,0 ÷ -0,1 °C	-0,5 °C	только при подключении комнатного датчика
P56	Коррекция показаний датчика комнатной т-ры SA2	-5,0 ÷ 5,0 °C	0,0 °C	только при подключении комнатного датчика
P57	Тип модуляции при подключенных датчиках комнатной температуры (только если P61 в диапазоне от 03 до 07)	0 ÷ 4	4	0 = on/off; 1 = модуляция по датчикам комнатной т-ры; 2 = модуляция по датчику т-ры наружного в-ха; 3 = модуляция по обоим датчикам; 4 = датчики комнатной т-ры не подключены
P58	Влияние датчика комнатной температуры на модуляцию мощности котла	0 ÷ 20 °C	8 °C	используется при терморегуляции с P57 = 3
P59	Тип отображения информации на дисплее	0, 1, 2, 3, 4	0	0 = т-ра в подающей линии; 1 = т-ра датчика SA 1; 2 = т-ра датчика SA 2; 3 = т-ра наружного в-ха; 4 = температура бойлера;
P60	Количество подсоединенных дополнительных плат	0 ÷ 3	0	Максимум 4 платы (3 зоны отопления)
P61	Контроль зон отопления комнатным термостатом и пультом ДУ	00 ÷ 07	00	00 = ПДУ зона 2 / TA2 зона 1; 01 = TA1 зона 2 / TA2 зона 1; 02 = TA2 зона 2 / ПДУ зона 1; 03 = SA1 зона 1 / TA2 зона 2; 04 = SA1 зона 1 / SA2 зона 2; 05 = ПДУ зона 1 / SA2 зона 2; 06 = 1-я зона не регулируется / SA2 зона 2; 07 = TA1 зона 1 / SA2 зона 2.
P62	Выбор кривой зоны 2	0 ÷ 3	0,6	только при подключении зональной платы
P63	Выбор значения уставки зоны 2	15 ÷ 35 °C	20 °C	только при подключении зональной платы
P66	Выбор кривой зоны 3	0 ÷ 3	0,6	только при подключении двух зональных плат
P67	Выбор значения уставки зоны 3	15 ÷ 35 °C	20 °C	только при подключении двух зональных плат
P70	Выбор кривой зоны 4	0 ÷ 3	0,6	только при подключении трех зональных плат
P71	Выбор значения уставки зоны 4	15 ÷ 35 °C	20 °C	только при подключении трех зональных плат
P74	Время открытия клапана смесителя низкотемп. зон	0 ÷ 300 sec.	140 sec.	только при подключении зональной платы
P75	Начальная температура котла при подключенных зональных платах	0 ÷ 35 °C	5 °C	только при подключении зональной платы
P78	Режим подсветки дисплея	0 ÷ 2	0	0 = стандартный; 1 = дисплей всегда подсвечивается; 2 = дисплей и кнопки всегда подсвечиваются
Проверка системы отопления	P80 Принудительная активация многофункционального реле	0 ÷ 1	0	0 = ОТКЛ 1 = ВКЛ
	P81 Принудительная активация реле насоса зоны 2	0 ÷ 1	0	0 = ОТКЛ 1 = ВКЛ
	P82 Принудительная активация клапана смесителя зоны 2	0 ÷ 2	0	0 = ОТКЛ 1; = открытие; 2 = закрытие
	P84 Принудительная активация реле насоса зоны 3	0 ÷ 1	0	0 = ОТКЛ 1 = ВКЛ
	P85 Принудительная активация клапана смесителя зоны 3	0 ÷ 2	0	0 = ОТКЛ 1; = открытие; 2 = закрытие
	P87 Принудительная активация реле насоса зоны 4	0 ÷ 1	0	0 = ОТКЛ 1 = ВКЛ
	P88 Принудительная активация клапана смесителя зоны 4	0 ÷ 2	0	0 = ОТКЛ 1; = открытие; 2 = закрытие

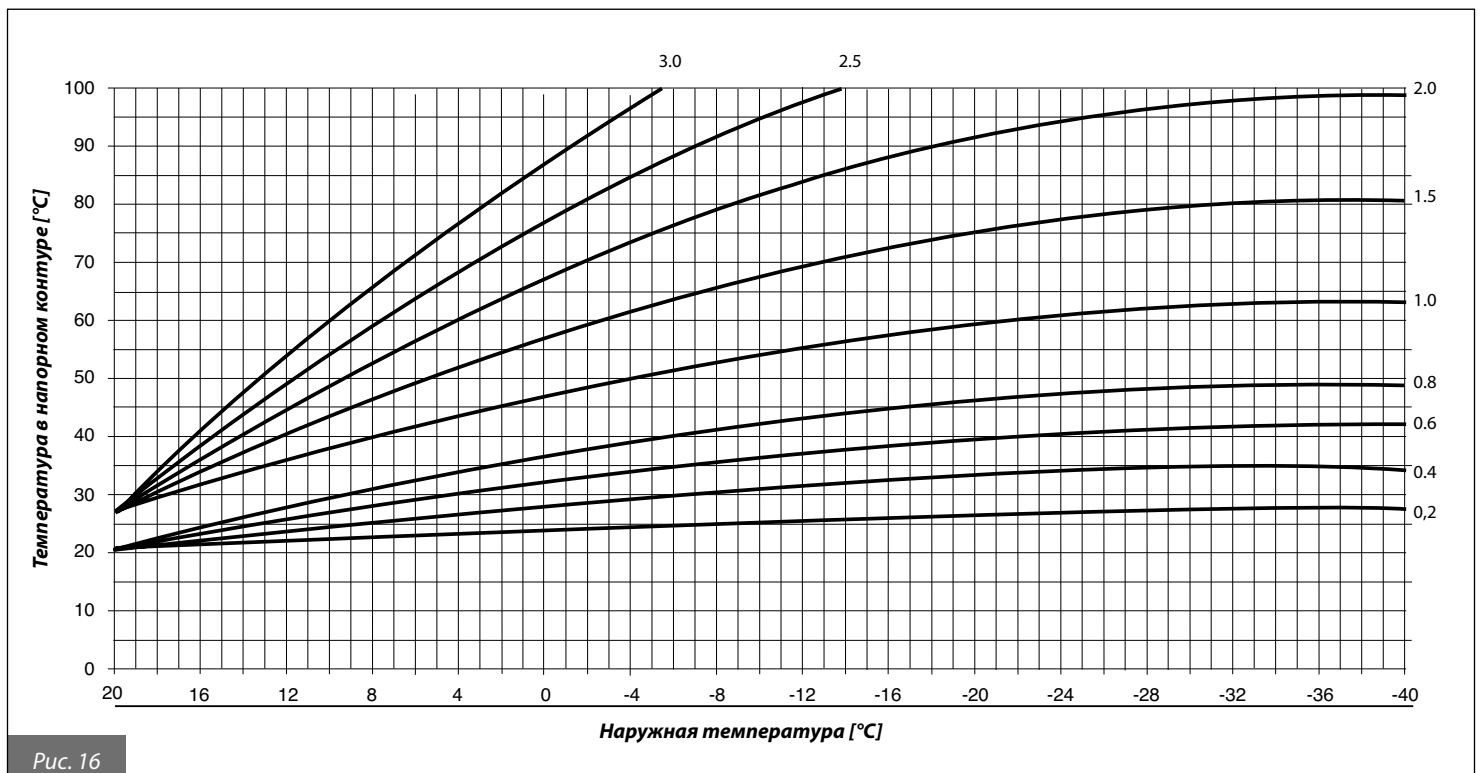
Табл. № 11 - Полный перечень параметров TSP

3.3. Заполнение системы

Выполните все подключения системы отопления и после этого приступайте к ее заполнению

Эту операцию следует выполнять с особой осторожностью по следующей схеме:

- открыть воздушные клапаны батарей и проверить работу автоматического воздушного клапана котла;
- постепенно открыть кран подпитки (рис. 2), контролируя нормальную работу имеющихся автоматических воздушных клапанов отопительной системы;
- закрыть воздушные клапаны батарей, как только появится вода;
- проверить давление на манометре котла, давление должно составлять 1÷1,3 бар;
- закрыть кран подпитки системы и повторно стравить воздух через воздушные клапаны батарей;
- после включения котла и достижения установленной температуры в контуре отопления, выключить котел и снова осуществить стравливание воздуха;
- после охлаждения воды в контуре отопления, проверить давление на манометре и довести его до уровня 1÷1,3 бар.

ВНИМАНИЕ

В бытовых системах отопления рекомендуется обрабатывать воду специфическими добавками, совместимыми с системами выполненными из различных конструкционных металлов, чтобы повысить КПД, улучшить безопасность, увеличить срок службы, обеспечить бесперебойную работу вспомогательных устройств и снизить энергопотребление, соблюдая требования действующих правил и стандартов.

ВНИМАНИЕ

Датчик давления не дает разрешения электронной плате управления котла на розжиг горелки, если давление в системе отопления ниже 0,4 бар (данный параметр может быть модифицирован сервисным инженером).

Давление в системе отопления должно быть не менее 1 бара; если оно ниже этого уровня, необходимо повысить его с помощью крана подпитки котла (рис. 2).

Операция должна быть выполнена при охлажденной системе. Давление в системе отопления отображается на цифровом манометре котла.

ВНИМАНИЕ

После определенного простоя котла насос может блокироваться. Перед включением котла следует разблокировать насос следующим образом:

- открутить предохранительный винт, находящийся в центральной части двигателя насоса;
- с помощью отвертки вручную прокрутить по часовой стрелке вал насоса;
- после разблокировки насоса закрутить предохранительный винт и убедиться в том, что нет утечек теплоносителя.

При откручивании предохранительного винта из насоса может выйти немного теплоносителя. Перед установкой кожуха протереть насухо мокрые части корпуса.

3.4. Включение котла

3.4.1. Предпусковой контроль

Перед пуском котла следует убедиться в том, что:

- каналы и терминал отвода дымовых газов установлены согласно инструкциям: во время работы котла не допускается какая-либо утечка продуктов сгорания через уплотнения и прокладки;
- котел подключен к электросети с параметрами 230 В и 50 Гц;
- система должным образом наполнена водой (показания манометра в пределах 1÷1,3 бар);
- имеющиеся отсекающие клапаны на трубах контура отопления открыты;
- газ, поступающий из сети соответствует газу, на который отрегулирован котел: в противном случае, необходимо провести переналадку котла на поступаемый из сети газ (см. параграф 3.7. "Переналадка котла на другие типы газа и регулировка горелки"); данная операция должна выполняться квалифицированным персоналом;
- кран подачи газа открыт;
- нет утечек газа;
- внешний общий выключатель включен;
- предохранительные клапаны 3 и 7 бар котла не заблокированы;
- нет утечек воды;
- насос не заблокирован;
- сифон вывода конденсата, установленный на котле, бесперебойно выводит конденсат и не заблокирован.

ВАЖНО:

На котле установлен трехскоростной циркуляционный насос с модуляцией оборотов ротора, с завода установленный на третьей скорости. На рисунке 17 отображены рабочие характеристики соответствующие данным скоростям насоса.

Если есть желание установить другую скорость, совместимую с объемом воды циркулирующей в котле (обеспечивается реле протока) и с потерей напора в системе отопления, необходимо проконтролировать правильность работы котла в во всех режимах работы системы отопления (например, при закрытии одной или более зон контура отопления или при закрытии термостатических клапанов на радиаторах).

3.4.2. Включение и выключение

Правила включения и выключения котла см. в параграфе «Инструкции для пользователя».

3.5. Напорная характеристика насоса



Рис. 17

3.6. Электрическая схема



Рис. 18

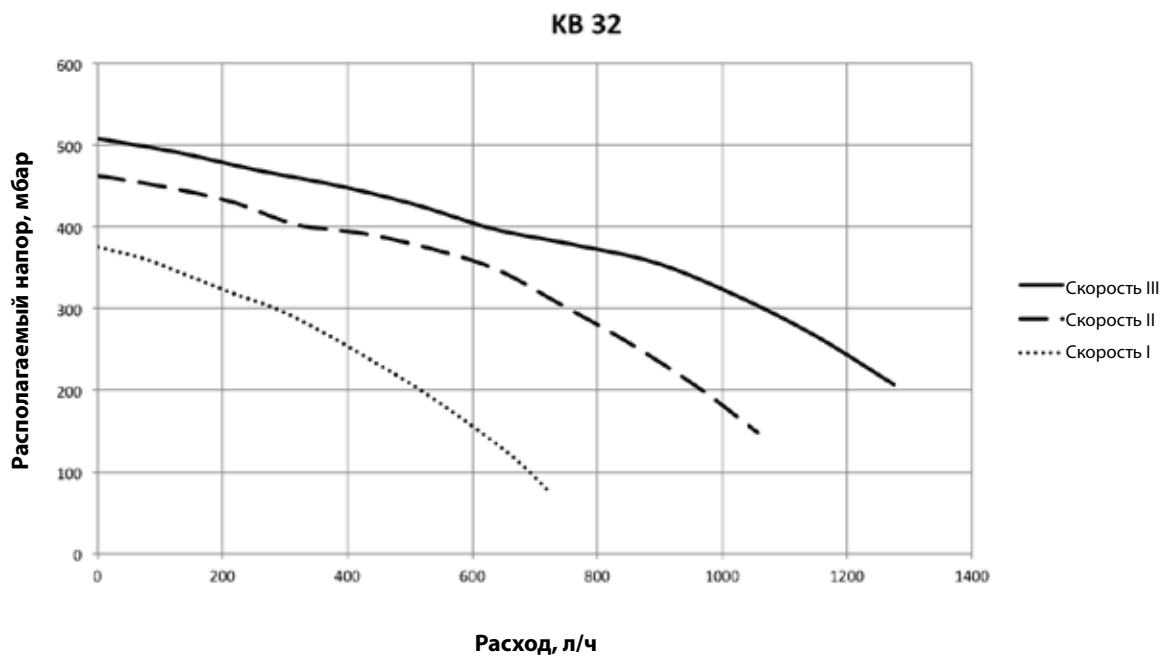
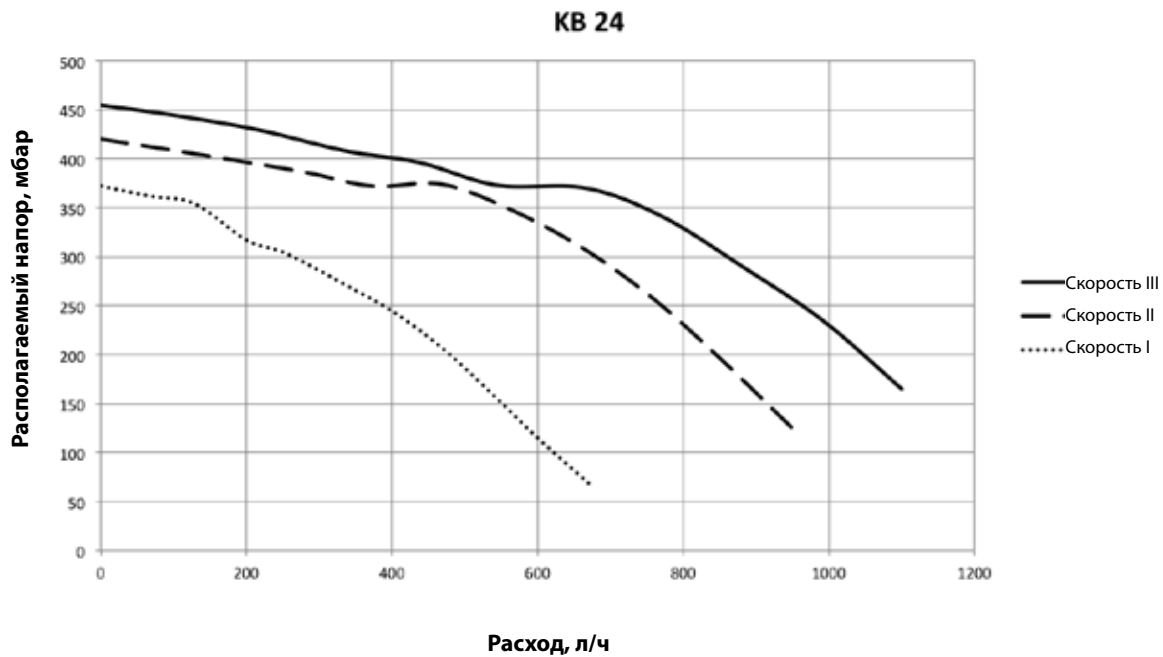

Внутренние подключения

- DK: ДАТЧИК ДАВЛЕНИЯ
- SS: ДАТЧИК ГВС NTC 10 кОм при 25°C B=3435
- SRT: ДАТЧИК ОБРАТКИ NTC 10 кОм при 25°C B=3435
- SR1-SR2: ДАТЧИК ПОДАЧИ NTC 10 кОм при 25°C B=3435
- SF: ДАТЧИК ДЫМОВЫХ ГАЗОВ
- PV: РЕЛЕ ДАВЛЕНИЯ ДЫМОВЫХ ГАЗОВ
- TF: ТЕРМОСТАТ ДЫМОВЫХ ГАЗОВ
- VG: ГАЗОВЫЙ КЛАПАН
- P: НАСОС КОТЛА
- MVD: 3-ХОДОВОЙ КЛАПАН
- E: ЭЛЕКТРОД ПОДЖИГА И ОПРЕДЕЛЕНИЯ ПЛАМЕНИ
- V: ВЕНТИЛЯТОР
- 0SCHEMOD27: ПЛАТА УПРАВЛЕНИЯ
- 0QUATOUCH00: ПЛАТА ДИСПЛЕЯ
- CN_A-CN_M: ПОДКЛЮЧЕНИЯ ДАТЧИКОВ
- X2-X7: ЗАЗЕМЛЕНИЕ

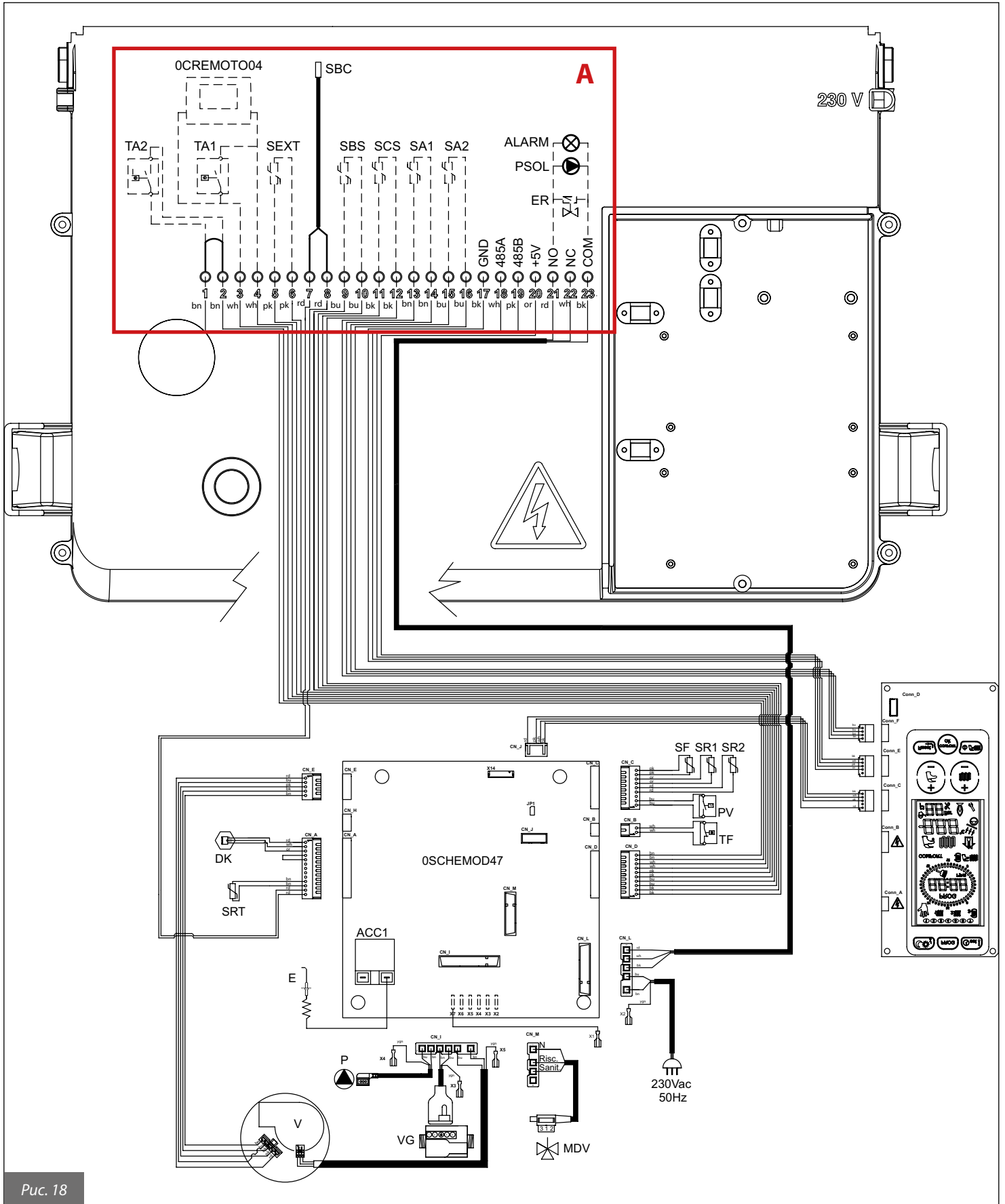
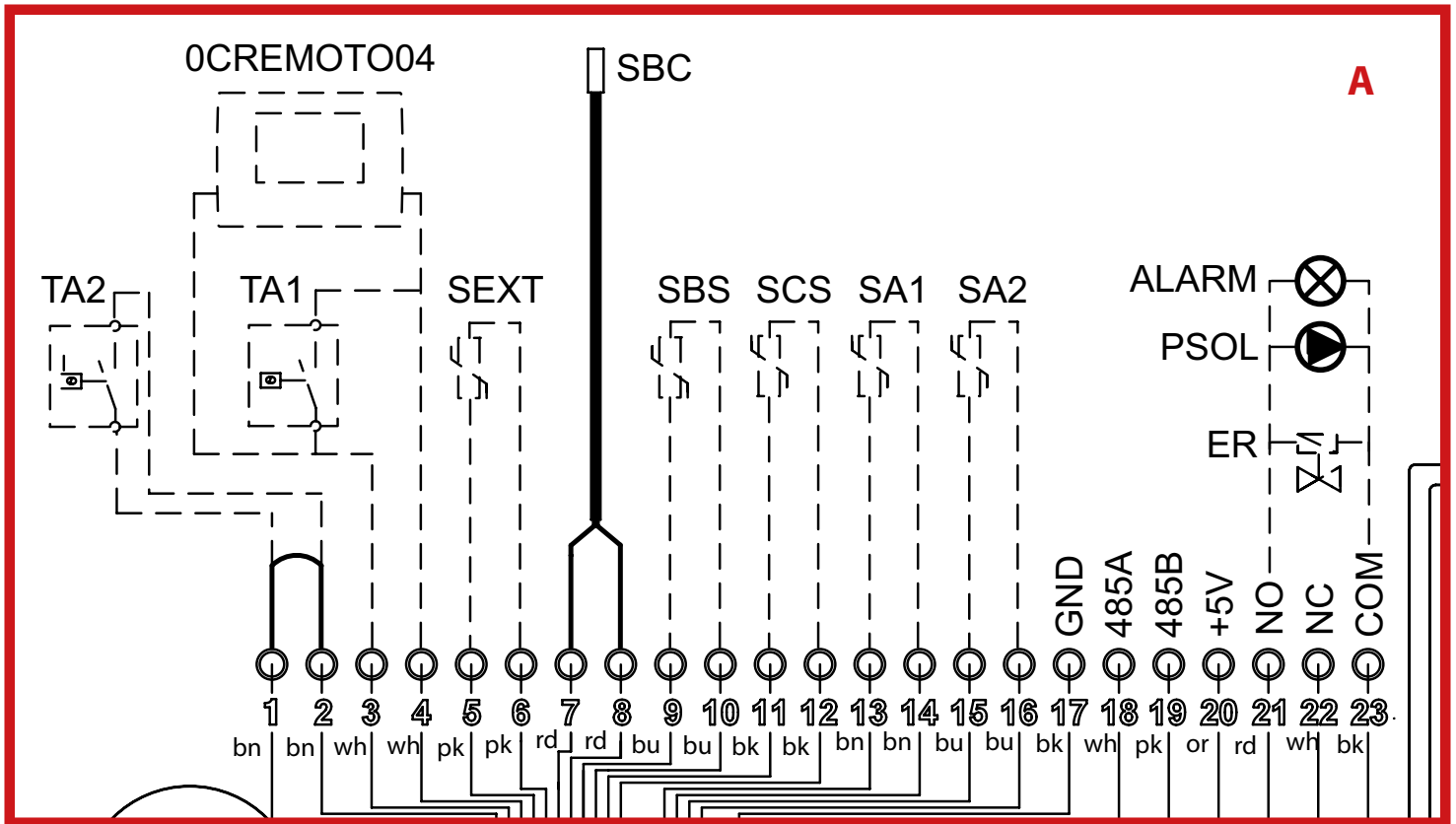
3.6.1. Схема подключения многофункционального реле



Рис. 19

3.6.2. Схемы установки многофункционального реле

Панель управления оборудована многофункциональным реле, роль которого определяется параметром P17 - TSP17



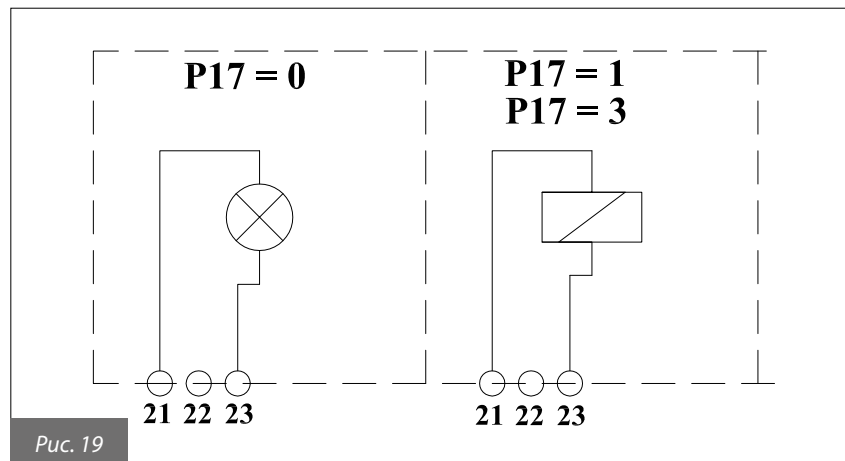
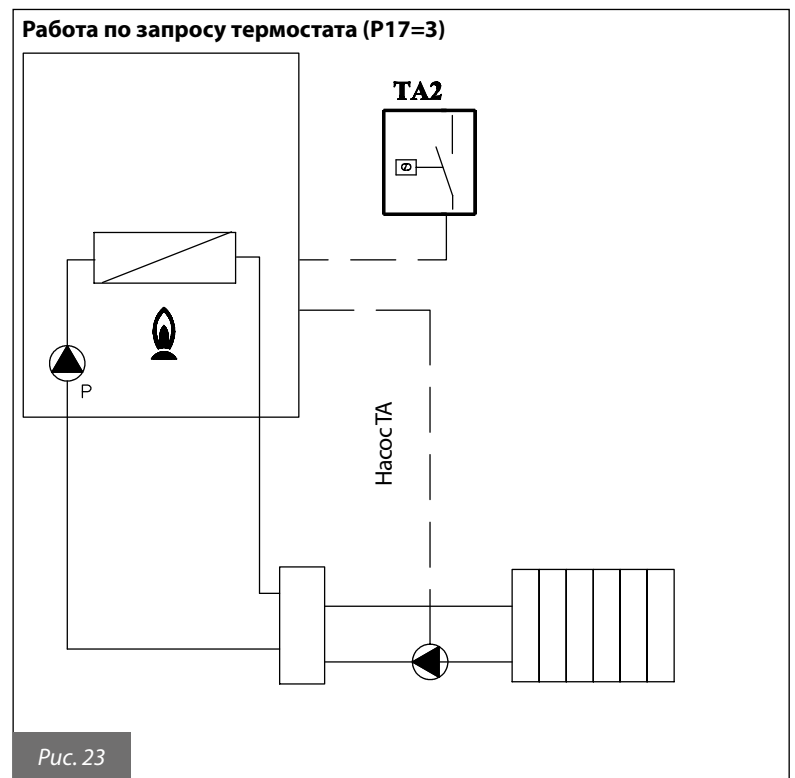
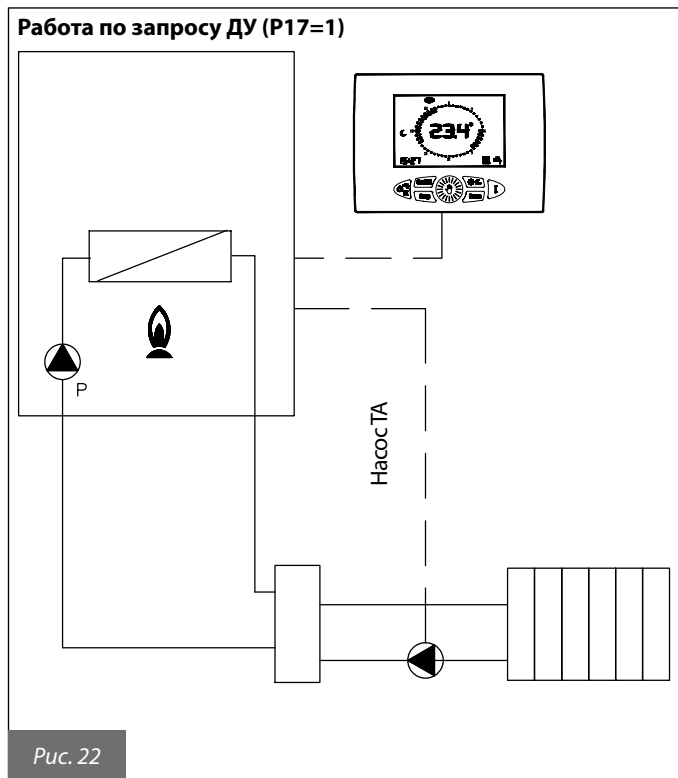
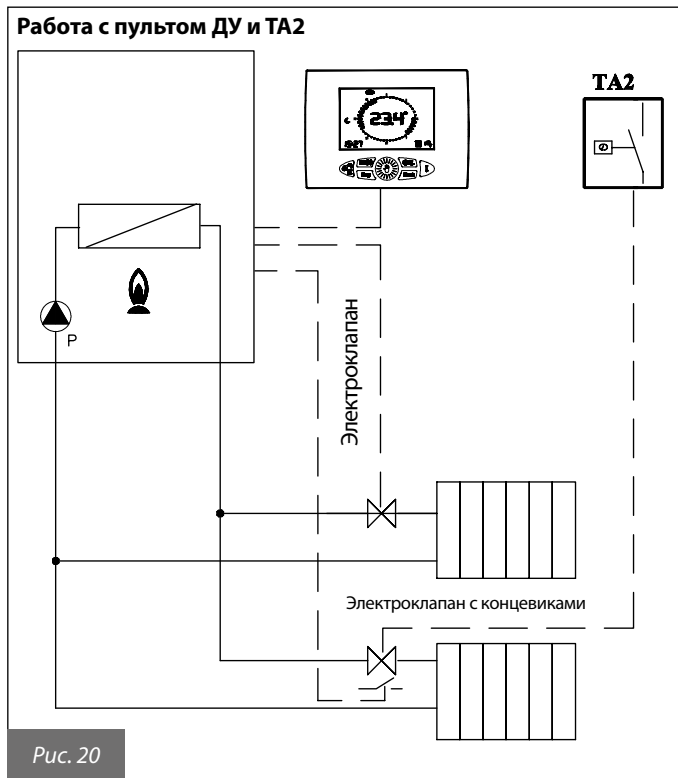

УСТАНОВКА ПАРАМЕТРОВ РЕЛЕ	
	P17
Удаленная диспетчиризация	0
Реле контролируется ТА1 или пультом ДУ	1
Реле контролируется ТА2 или панелью управления	3

Соотношение между температурой (°C) и сопротивлением (кОм) всех датчиков NTC

T (°C)	0	2	4	6	8
0	27203	24979	22959	21122	19451
10	17928	16539	15271	14113	13054
20	12084	11196	10382	9634	8948
30	8317	7736	7202	6709	6254
40	5835	5448	5090	4758	4452
50	4168	3904	3660	3433	3222
60	3026	2844	2674	2516	2369
70	2232	2104	1984	1872	1767
80	1670	1578	1492	1412	1336
90	1266	1199	1137	1079	1023

Табл. № 12 - Соотношение «Температура–Номинальное сопротивление» температурных датчиков

3.7. Переналадка котла на другой тип газа и регулировка горелки



Котлы производятся отрегулированными на запрашиваемый клиентом (во время заказа) тип газа, который указывается на этикетке упаковки и в таблице технических данных котла.

Возможные переналадки котла на другой тип газа должны производиться только квалифицированным техническим персоналом, имеющим необходимый опыт и навыки работы с соответствующими техническими принадлежностями, предоставляемыми производителем для осуществления переналадки в соответствии с требованиями, что обеспечит бесперебойную работу котла.

3.7.1. Переналадка котла с МЕТАНА на ПРОПАН

- Отключить котел от электросети.
- Снять переднюю панель котла.
- Снять фронтальную панель камеры сгорания, вывернув предварительно винты, которыми она крепится к раме.
- Снять аспирационную воздушную трубку, вывернув предварительно винт, которым она крепится к смесительному узлу (рис. 25).
- Отсоединить от смесительного узла газовую трубку (рис. 25).
- Снять смесительный узел, вывернув три шестигранных винта (рис. 26).
- Отвинтить два винта и вытащить пластмассовый корпус смесительного узла (рис. 27).
- Используя шестигранный ключ, вывинтить две форсунки диаметром 6 мм (рис. 27).
- Установить новые форсунки, предназначенные для работы на пропане, как показано в табл. 14. **Форсунки ввинтить до упора без усилия.**
- Только для мод. KB 32, установить диафрагму диам. 7,2 мм на выходе из газового клапана.



Если продолжать вращать форсунку, когда она полностью ввинчена, то это может повредить резьбу посадочного места, и это ведет к нарушению герметичности. В таком случае замене подлежит весь смесительный узел.

- Вставить пластмассовый корпус (трубку Вентури) в смесительный узел и зафиксировать его крепежными винтами, **обращая внимание на то, чтобы не повредить кольцевые прокладки, расположенные по краям пластмассового корпуса (рис. 27), и правильно выбрать монтажное положение (рис. 28).**
- Закрепить смесительный узел на вентиляторе с помощью шестигранных винтов, не забыв установить между ними уплотнительное кольцо (рис. 27).
- Подключить котел к сети электропитания и открыть газовый вентиль.
- Войти в режим программирования для настройки параметров P0-P4-P5-P6-P8 на значения, соответствующие пропану, см. табл. 10.
- Выполнить регулировку газового клапана (см. следующий параграф 3.7.3.).

3.7.2. Переналадка с ПРОПАНА на МЕТАН

- Отключить котел от сети электроснабжения.
- Снять лицевую панель котла.
- Снять фронтальную панель камеры сгорания, вывернув предварительно винты, которыми она крепится к раме.
- Снять аспирационную воздушную трубку, вывернув предварительно винт, которым она крепится к смесительному узлу (рис. 25).
- Отсоединить от смесительного узла газовую трубку (рис. 25).
- Снять смесительный узел, вывернув три шестигранных винта (рис. 26).
- Отвинтить два винта и вытащить пластмассовый корпус смесительного узла (рис. 27).
- Используя шестигранный ключ, вывинтить две форсунки диаметром 6 мм (рис. 27).
- Установить новые форсунки, предназначенные для работы на пропане, как показано на табл. 14. **Форсунки ввинтить до упора без усилия.**
- Только для мод. KB 32, необходимо снять диафрагму \varnothing 7,2 мм на выходе газового клапана.



Если продолжать вращать форсунку, когда она полностью ввинчена, то это может повредить резьбу посадочного места, и это ведет к нарушению герметичности. В таком случае замене подлежит весь смесительный узел.

- Вставить пластмассовый корпус (трубку Вентури) в смесительный узел и зафиксировать его крепежными винтами, **обращая внимание на то, чтобы не повредить кольцевые прокладки, расположенные по краям пластмассового корпуса (рис. 27), и правильно выбрать монтажное положение (рис. 28).**
- Закрепить смесительный узел на вентиляторе с помощью шестигранных винтов, не забыв установить между ними уплотнительное кольцо (рис. 27).
- Подключить котел к сети электропитания и открыть газовый вентиль.
- Войти в режим программирования для настройки параметров P0-P4-P5-P6-P8 на значения, соответствующие метану, см. табл. 10.
- Выполнить регулировку газового клапана (см. следующий параграф 3.7.3.).



Рис. 25



Рис. 26

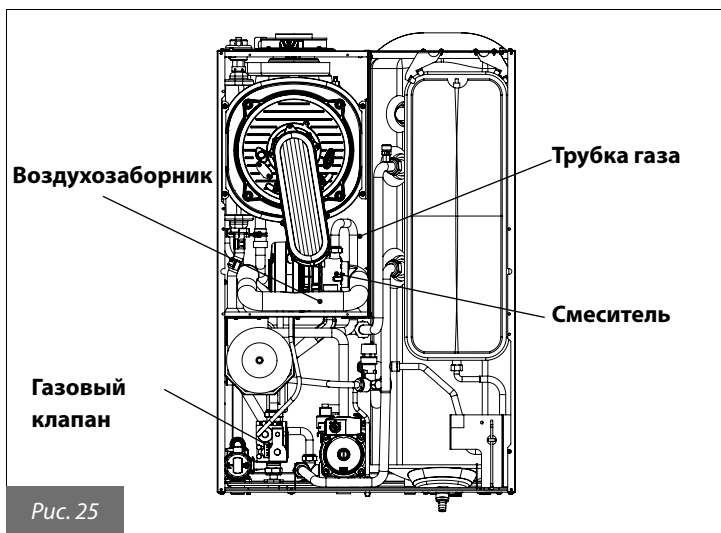

Рис. 27

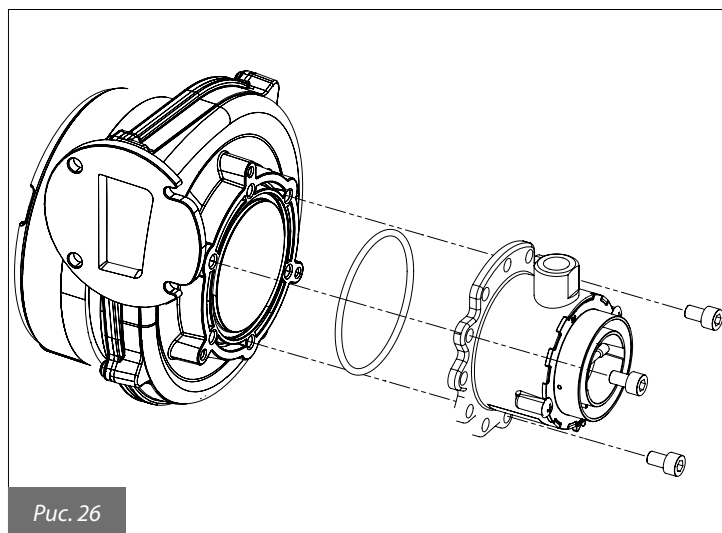

Рис. 28

3.7.3. Регулировка газового клапана

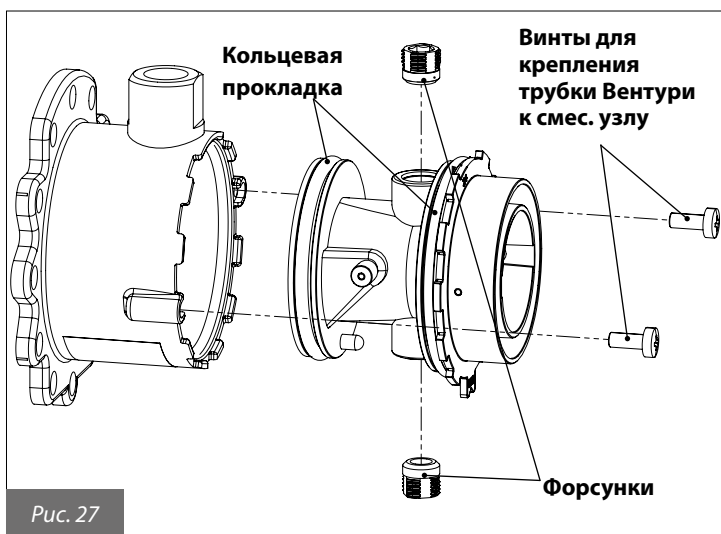
3.7.3.1. Регулирование максимальной мощности

- Удостовериться, что комнатный термостат (опция), если таковой имеется, включен (ON).
- На панели управления выбрать режим «отопление», нажимая кнопку до тех пор, пока на дисплее не отобразится символ .
- Включить функцию «трубочист», для этого нажать и не отпускать кнопку до тех пор, пока не перестанет мигать символ . Котел начинает работать на максимальной мощности.
- Если была сделана переналадка на другой тип газа, то надо войти в режим программирования для настройки параметров P0-P4-P5-P6- P7- P8, исходя из мощности и используемого типа газа, см. табл. 10.
- Отрегулировать уровень содержания углекислого газа (CO₂) в дымовых газах с помощью соответствующего регулятора **B** (рис. 29) и удостовериться, что его величина находится в пределах, указанных в табл. 13. Не выключая режим «трубочист», перейти к следующему этапу — регулировке минимальной мощности.

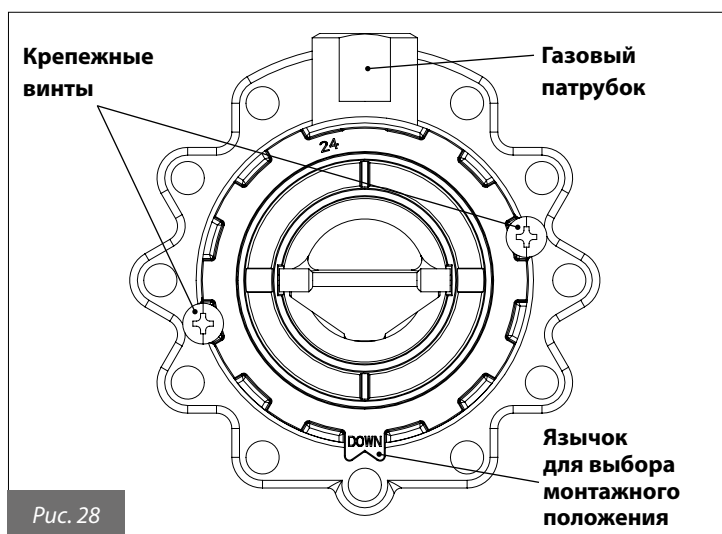
3.7.3.2. Регулировка минимальной мощности

- Прижав кнопку «->» до тех пор, пока на дисплее не появится значение, соответствующее минимальной скорости вентилятора (с учетом мощности котла и типа газа, см. табл. 10), установить минимальную мощность.
- Котел начинает работать на минимальной мощности.
- Отрегулировать уровень содержания углекислого газа (CO₂) в дымовых газах, вращая регулятор «offset» **C** (рис. 29), и удостовериться, что его величина находится в пределах, указанных в табл. 13.
- Прижать кнопку для выхода из режима «трубочист».



Рис. 29

Содержание CO ₂ в дымовых газах	
Топливо	Содержание CO ₂ (%)
24 кВт Метан	9,0 - 9,3
24 кВт Пропан	10
32 кВт Метан	9,0 - 9,3
32 кВт Пропан	10

Табл. № 13- Содержание CO₂

ДИАМЕТР ФОРСУНОК/ДИАФРАГМ (мм)		
	Метан	Пропан
24 кВт	3,70	3,00
32 кВт	4,45	3,55 + диафрагма Ø 7,2

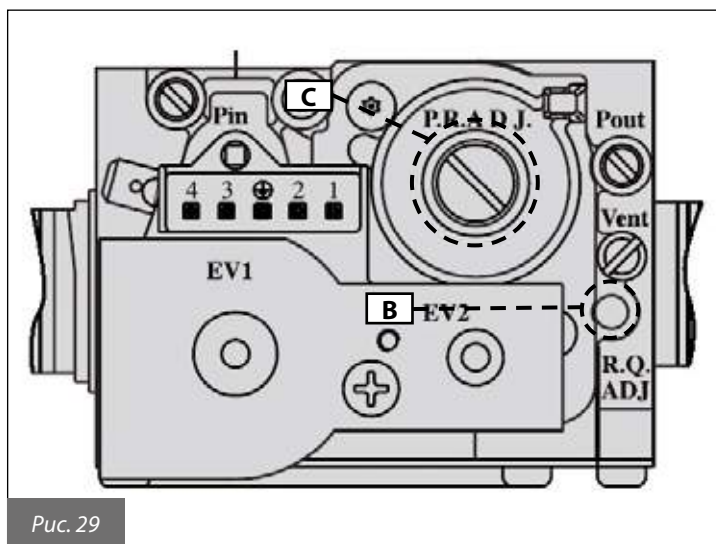
Табл. № 14- Диаметр форсунок/диафрагм

4. ИСПЫТАНИЕ КОТЛА

4.1. Предварительный контроль

Перед проведением испытаний котла следует убедиться в том, что:

- котел установлен в соответствии с требованиями нормативных документов, действующих в стране установки;
- газоотводный канал и выступающая часть трубы установлены согласно инструкциям: **при включенном котле не должно быть никаких утечек продуктов сгорания через уплотнения;**
- котел подключен к электросети с параметрами 230 В и 50 Гц;
- система должным образом заполнена теплоносителем (давление на манометре - $1 \div 1,3$ бар);
- возможные отсекающие клапаны в трубах системы отопления открыты;
- газ в сети соответствует газу, на который котел отрегулирован в заводских условиях: в противном случае провести переналадку котла на соответствующий вид газа (см. раздел 3.7. «Переналадка котла на другие виды газа и регулировка горелки»). Эта операция может выполняться только квалифицированным персоналом;
- отсечной кран на газовой магистрали открыт;
- нет утечки газа;
- включен внешний общий выключатель, установленный перед котлом;
- предохранительный клапан 3 бар котла не заблокирован;
- **нет утечек воды;**
- насос не заблокирован;
- сифон вывода конденсата, установленный на котле, бесперебойно выводит конденсат и не заблокирован.



Если котел не установлен согласно действующим нормам и стандартам, необходимо сообщить об этом ответственному за отопительную систему и не проводить испытание котла.

4.2. Включение и выключение

Правила включения и выключения котла см. в разделе «Инструкции для пользователя».

5. ТЕХНИЧЕСКОЕ ОБСЛУЖИВАНИЕ

Все операции по техническому обслуживанию и ремонту котла должны проводиться квалифицированным персоналом.

Для проведения техобслуживания и ремонта изготовитель рекомендует всем клиентам обращаться в сервисные центры, персонал которых подготовлен для наилучшего выполнения вышеуказанных операций.

Соответствующее обслуживание котла гарантирует его эффективную работу, сохранение окружающей среды и безопасность для людей, животных и предметов.



После проведения технического обслуживания и установки передней панели, отключите и снова подайте напряжение с помощью выключателя, который установлен спереди.

5.1. График технического обслуживания

Операции по техническому обслуживанию и чистке котла должны выполняться не реже одного раза в год.



Перед проведением операций по техническому обслуживанию, в ходе которых необходимо заменять компоненты и проводить чистку внутренней части котла, следует отключить агрегат от сети электропитания.

Техническое обслуживание предусматривает следующие действия по контролю и уходу:

Проверки:

- общий контроль состояния котла;
- контроль герметичности газовой системы котла и линии подачи газа в котел;
- контроль давления в линии подачи газа;
- контроль процесса розжига котла;
- контроль параметров горения посредством анализа дымовых газов,
- контроль общего состояния, целостности уплотнений и герметичности каналов дымоотвода;
- контроль состояния работы вентилятора горения;
- общий контроль состояния предохранительных устройств котла;
- контроль наличия утечек воды и отсутствия окисления на переходниках/штуцерах котла;
- контроль эффективности работы предохранительного клапана котла;
- контроль заполнения расширительного бака котла;
- контроль состояния магниевого анода в накопительном бойлере;
- контроль бесперебойной работы, установленного на котле, сифона по выводу конденсата.

Операции по чистке:

- общая чистка внутренней части котла;
- чистка газовых форсунок;
- чистка труб воздухоподачи и дымоотвода;
- чистка наружной части теплообменника.
- прочистка, установленного на котле, сифона-собиранителя конденсата.

При выполнении первого технического обслуживания также проверить:

- годность помещения для установки котла;
- дымоотводные трубы, их диаметры и длину;
- правильность установки котла согласно инструкциям, приведенным в настоящем руководстве.



В случае, если котел не может работать нормально, не создавая опасности для людей, животных и материальных ценностей, необходимо сообщить об этом ответственному лицу и сделать соответствующую запись.

5.2. Анализ параметров процесса горения

Контроль параметров процесса горения с целью определения коэффициента полезного действия и объема вредных выбросов должен проводиться в соответствии с требованиями норм, действующих в стране установки.

6. ТАБЛИЦА ТЕХНИЧЕСКИХ НЕИСПРАВНОСТЕЙ

СОСТОЯНИЕ КОТЛА	НЕИСПРАВНОСТИ	ВОЗМОЖНАЯ ПРИЧИНА	СПОСОБ УСТРАНЕНИЯ
E01*	Не включается горелка	Отсутствует газ	Проверить давление газа. Проверить состояние отсечных и предохранительных газовых клапанов
		Газовый клапан отсоединен	Подсоединить его
		Газовый клапан неисправен	Заменить его
		Плата управления неисправна	Заменить ее
		Горелка не включается: нет искры	Электрод розжига пламени неисправен
	Трансформатор поджига поврежден.		Заменить трансформатор поджига.
	Плата управления не дает розжиг: она неисправна		Заменить плату
	Горелка включается на несколько секунд и выключается	Плата управления не определяет наличие пламени: перепутаны фаза и нейтраль	Проверить правильность подсоединения фазы и нейтрали
		Провод электрода розжига/определения пламени отсоединен/поврежден	Подсоединить или заменить провод
		Электрод розжига/определения пламени неисправен	Заменить электрод
		Плата управления не определяет наличие пламени: она неисправна	Заменить плату
		Мощность зажигания слишком мала	Увеличить ее
Минимальная тепловая мощность установлена неправильно		Проверить регулировки горелки	
E02*	Слишком высокая температура теплоносителя в подающей линии	Насос поврежден	Заменить насос
		Насос заблокирован	Проверить кабель подключения насоса
E03*	Сработал термостат дымовых газов	Проблемы с дымоотводящим каналом	Проверить дымоходы и терминалы газовоздушного тракта котла
		Неправильная работа системы воздухоподачи/дымоотвода	Проверить дымоход, вентиляционные каналы и решетки
		Термостат дымовых газов неисправен	Заменить его
E04**	Недостаточное давление в системе отопления	Утечки в системе отопления	Проверить состояние системы отопления
		Реле давления отключено.	Подсоединить датчик давления воды
		Реле давления не работает.	Заменить его.
E05**	Датчик температуры на подаче не работает	Отсоединен датчик температуры на подаче	Подсоединить его
		Неисправен датчик температуры на подаче	Заменить его
E07**	Датчик дымовых газов не работает	Отсоединен датчик дымовых газов	Подсоединить его
		Неисправен датчик дымовых газов	Заменить его
E09	Давление в системе отопления очень близко к максимальному значению	Во время ручного заполнения системы отопления, давление поднялось до значения срабатывания предохранительного клапана	Постепенно снизить давление в системе, пока сигнал блокировки не исчезнет с дисплея
E12**	Датчик бойлера поврежден	Отсоединен датчик	Подсоединить его
		Неисправен датчик	Заменить его
E15**	Датчик температуры на обратке не работает	Отсоединен датчик	Подсоединить его
		Неисправен датчик	Заменить его
E31**	Нет связи с пультом дистанционного управления (отображается на дисплее Пульт дистанционного управления)	Пульт дистанционного управления не подключен к плате котла	Подключить его
		Пульт дистанционного управления поврежден	Заменить его
		Плата управления котла повреждена.	Заменить ее

СОСТОЯНИЕ КОТЛА	НЕИСПРАВНОСТИ	ВОЗМОЖНАЯ ПРИЧИНА	СПОСОБ УСТРАНЕНИЯ
E36**	Сработал термостат безопасности зоны 2 с подмесом (только если подключен комплект зоны)	Подмешивающий клапан неисправен или поврежден	Заменить его
		Термостат отсоединен	Подсоединить его
		Термостат поврежден	Заменить его
E36**	Поврежден датчик подачи в одной из дополнительных зон	Отсоединен датчик	Подсоединить его
		Неисправен датчик	Заменить его
E40*	Вентилятор поврежден.	Отсоединен вентилятор	Подсоединить его
		Неисправен вентилятор	Заменить его
E41**	Нет связи между платой управления и внешними устройствами (плата дисплея и/или платы зон/солнечных коллекторов)	Плата дисплея не подключена	Подсоединить ее
		Платы зон/солнечных коллекторов не подключены	Подсоединить их
		Плата дисплея и/или платы зон/солнечных коллекторов неисправны	Заменить их
E42	Ошибка конфигурации контура солнечных коллекторов	Параметры платы управления и платы солнечных коллекторов противоречат друг другу	Проверьте значение параметров P03 и P18 и соответствие их табличным данным.
E44**	Неисправен датчик комнатной температуры 1	Отсоединен датчик	Подсоединить его
		Неисправен датчик	Заменить его
E45**	Неисправен датчик комнатной температуры 2	Отсоединен датчик	Подсоединить его
		Неисправен датчик	Заменить его
E46	Неисправность датчика давления	Отсоединен датчик	Подсоединить его
		Неисправен датчик	Заменить его
E49	Сенсорная панель управление не реагирует на команды	Нет связи между сенсорной панелью управления и электронной платой котла	Заменить ее
E80*	ΔT между напорным и обратным контурами вне допустимых пределов	Неисправны датчики напорного и/или обратного контуров	Заменить их
		Засорен трубопровод байпаса	Прочистить или заменить его
		3-ходовой клапан не установлен или установлен неправильно	Правильно установить 3-ходовой клапан
		Засорился первичный теплообменник	Прочистить или заменить теплообменник
E86*	Температура напорного контура увеличивается слишком быстро	Заблокирован насос	Разблокировать насос
		Насос неисправен	Заменить его
		Наличие воздуха в контуре отопления	Удалить воздух из котла, открыв воздухоотводчики на теплообменнике и насосе
E87*	Температура обратного контура увеличивается слишком быстро	Плохая циркуляция теплоносителя в котле	Проверьте, нет ли воздействия другого котла из данного каскада или другого источника тепла
		Наличие воздуха в контуре отопления	Удалить воздух из котла, открыв воздухоотводчики на теплообменнике и насосе
E89***	Аномально высокая температура дымовых газов	Датчик дымовых газов на теплообменнике неисправен или поврежден	Заменить датчик
E98	Слишком большое количество разблокировок с сенсорного дисплея	Пользователь произвел максимально возможное количество процедур разблокировки котла с пульта управления котла	Отключите и снова включите котел посредством сетевого выключателя перед ним.
E99	Слишком большое количество разблокировок с пульта ДУ	Пользователь произвел максимально возможное количество процедур разблокировки котла с пульта ДУ	Перезапустить панель управления котла

* блокировки, которые снимаются пользователем, с помощью нажатия кнопки «Reset»

** блокировки, которые снимаются автоматически, как только пропадает вызвавшая их причина

*** блокировки, которые могут быть сняты только техником

В случае появления кодов блокировки **E51, E52, E53, E73, E85, E89** и **E91** необходимо обратиться в сервисный центр.



0LIBMCRU30

Fondital S.p.A.

25079 VOBARNO (Brescia) Italy - Via Cerreto, 40
Tel. +39 0365/878.31 - Fax +39 0365/878.304
e mail: info@fondital.it - www.fondital.com

Производитель оставляет за собой право вносить
необходимые изменения в конструкцию своих изделий
без предварительного уведомления (без изменения
основных характеристик).

Uff. Pubblicità Fondital IST 03 C 648 - 03 Luglio 2018 (07/2018)