

Flotec®

COMPAC 150 COMPAC 200 S.O.S. FLOOD KIT



CE



I Manuale di uso e manutenzione	pag. 1	N Instruksjonshåndbok og vedlikehold	pag.46
GB Use and maintenance manual	” 6	SE Bruks och underhålls anvisningar	” 51
F Manuel d'utilisation et d'entretien	” 11	GR ΕΓΧΕΙΡΙΔΙΟ ΧΡΗΣΗΣ ΚΑΙ ΕΥΝΤΗΡΗΣΗΣ	” 56
D Bedienungs- und Wartungsanleitung	” 16	PL Recyzny uzywane i obslugi	” 61
E Manual de uso y manutención	” 21	RO Manual de folosire intretinere	” 66
P Manual de utilização e manutenção	” 26	H Hanznàloti utasitàs karbantartàs	” 71
NL Handleiding voor gebruik en onderhoud	” 31	CZ Nàvod k pouziti a k ùdržbe	” 76
DK Vejledning til brug og vedligeholdelse	” 36	TR Kullanma ve bakim el kitabı	” 81
FIN Käyttö ja kunnssapito	” 41	RUS Инструкции по установке и функционированию	” 86

- (I) DICHIARAZIONE CE DI CONFORMITÀ**
La Ditta Pentair International Sarl dichiara sotto la propria responsabilità che i prodotti sotto indicati sono conformi ai Requisiti Essenziali di Sicurezza e di Tutela della Salute di cui alle Direttive sottoelencate e loro successive modifiche.
- (F) DECLARATION CE DE CONFORMITE**
La Société Pentair International Sarl déclare sous sa propre responsabilité que les produits sous-mentionnés sont conformes aux Conditions Essentielles de Sécurité et de Tutelle de la Santé selon les directives indiquées et leurs modifications suivantes.
- (E) DECLARACIÓN CE DE CONFORMIDAD**
La empresa Pentair International Sarl declara bajo la propia responsabilidad que los productos a continuación indicados cumplen con los requisitos esenciales de seguridad y de protección de la salud establecidos en las directivas indicadas a continuación y posteriores modificaciones.
- (NL) CONFORMITEITSVERKLARING CE**
Pentair International Sarl verklaart op eigen verantwoordelijkheid dat de hieronder genoemde producten voldoen aan de essentiële eisen met betrekking tot veiligheid en gezondheid van de onderstaande richtlijnen en latere wijzigingen.
- (SE) TILKÄNNAGIVANDE OM EU-ÖVERENSSTÄMMELSE**
Företaget Pentair International Sarl intygar under sitt eget ansvar att de nedan indikerade produkterna överensstämmer med de hälso- och skyddsnormer som specificeras i de nedanstående direktiven med senare tillägg.
- (FIN) EU-VAATIMUSTENMUKAISUUSVAKUUTUS**
Yhtiö Pentair International Sarl ilmoittaa omalla vastuullaan, että alla osoitetut tuotteet ovat oleellisten turvallisuus- ja terveysnäkökohtuuksien mukaisia, joista alla luetelluissa direktiiveissä sekä niiden myöhemmissä muutoksissa.
- (PL) DEKLARACJA ZGODNOŚCI Z UE**
Firma Pentair International Sarl deklaruje pod własną odpowiedzialnością, że wskazane poniżej produkty odpowiadają podstawowym Wymogom Bezpieczeństwa i Ochrony Zdrowia stawianym przez wymienione poniżej Dyrektywy i ich kolejne modyfikacje.
- (H) EUROPAI UNIÓS MEGFELELÉSI NYILATKOZAT**
A Pentair International Sarl cég saját felelősségére kijelenti, hogy az alább megjelölt termékek megfelelnek az alapvető biztonsági és egészségvédelmi követelményeknek, melyekre az alábbi többször módosított irányelvek vonatkoznak.
- (TR) AT UYGUNLUK BILDIRISI**
Pentair International Sarl firması kendi sorumluluğu altında aşağıdaki elektropompları Güvenlik ve Sağlık Koruma Şartlarına, sayılı direktiflere ve sonraki değişimlere göre, uygun olduğunu bildirir.
- (BG) ЕО ДЕКЛАРАЦИЯ ЗА СЪОТВЕТСТВИЕ**
Фирмата Pentair International Sarl декларира на своя собствена отговорност, че споменатите по-долу продукти са в съответствие със съответните стандарти за безопасност и здраве, посочени в изброените директиви и последващи изменения.
- (GA) DEARBHŪ COMHRÉIREACHTA UM CE**
Dearbhain an chuideachta Pentair International Sarl, faoi bhun a fhearachta féin, go bhfuil na táirgí thíosluaite i gcomhréir leis na caighdeán Sláinte agus Sábháilteachta arna sonraí sna treoracha sa liosta agus sna leasuithe ina dhiaidh sin.
- (LT) EB ATITIKTIKES DEKLARACIJA**
[monė „Pentair International Sarl“ išskirtinai savo atsakomybe pareiškia, kad žemiau minimi gaminiai atitinka atitinkamus Sveikatos ir Saugos standartus, nurodytus išvardytose direktyvose bei tolesnėse pataisose.
- (SK) VYHLÁSENIE EHS O ZHODE**
Firma Pentair International Sarl prehlasuje na vlastnú zodpovednosť, že nasledovné výrobky spĺňajú predpisy Bezpečnosti o ochrane zdravia pri práci podľa nižšie uvedených smerníc v znení neskorších úprav.
- (GB) EC DECLARATION OF CONFORMITY**
The company Pentair International Sarl declares, under its own responsibility, that the below mentioned products are compliant with the relevant Health and Safety standards specified in the listed directives and subsequent amendments.
- (D) EG KONFORMITÄSERKLÄRUNG**
Die unterzeichnende Firma Pentair International Sarl erklärt unter eigener Verantwortung, dass die unten aufgeführten Produkte den wesentlichen Sicherheits- und Gesundheitsanforderungen der unten angegebenen Richtlinien in der jeweils geltenden Fassung entsprechen.
- (P) DECLARAÇÃO DE CONFORMIDADE CE**
A empresa Pentair International Sarl declara sob a própria responsabilidade que os produtos abaixo indicados estão em conformidade com os Requisitos Essenciais de Segurança e Tutela de Saúde contidos nas Directivas abaixo descritas e sucessivas modificações.
- (DK) EF-ÖVERENSSTÄMMELSESEKKLÆRING**
Undertegnede firma Pentair International Sarl erklærer hermed under ansvar, at nedennævnte produkter er fremstillet i overensstemmelse med de Væsentlige Sundheds- og Sikkerhedskrav, der er anført i de nedenundernævnte direktiver og deres efterfølgende ændringer.
- (N) SAMSVARSEKKLÆRING**
Firmaet PENTAIR INTERNATIONAL S.a.r.l. erklærer, under eget ansvar, at de elektriske pumpene nevnt nedenfor, samsvarer med helse- og sikkerhetsstandardene i direktivene gjengitt nedenfor .
- (GR) ΔΗΛΩΣΗ ΠΡΟΣΑΡΜΟΓΗΣ ΕΟΚ**
Η εταιρεία Pentair International Sarl δηλώνει υπεύθυνα ότι τα παρακάτω προϊόντα έχουν κατασκευαστεί σύμφωνα με τις Βασικές Απαιτήσεις Ασφαλείας και Προστασίας της Υγείας των παρακάτω Οδηγίων και επακόλουθων τροποποιήσεών τους.
- (RO) DECLARAȚIE CE DE CONFORMITATE**
Firma Pentair International Sarl declară pe propria ei răspundere că produsele indicate mai jos sunt în conformitate cu Normele de Siguranță și de Tutela Sănătății, în baza directivelor menționate mai jos și a succesivelor lor modificări.
- (CZ) PROHLÁŠENÍ ES O SHODĚ**
Firma Pentair International Sarl zodpovědně prohlašuje, že níže uvedené výrobky jsou ve shodě s předpisy o Bezpečnosti práce a ochraně zdraví podle níže uvedených směrnic směrnic a následujících změn.
- (RUS) ЗАЯВЛЕНИЕ О СООТВЕТСТВИИ СТАНДАРТАМ CE**
Фирма Pentair International Sarl заявляет под свою ответственность, что нижеуказанные изделия соответствуют основным требованиям по охране здоровья и безопасности труда, в частности, требованиям перечисленных ниже директив и их последующих поправок.
- (EE) VASTAVUSE TUNNISTUS**
Ettevõtte Pentair International Sarl kuulutab, oma vastutuseel, et allpool mainitud tooted vastavad Teravishoiu ja Ohutuse standarditele, mis on täpsustatud loendatud direktiivides ja järgnevatess parandustes.
- (LV) ĒK ATBILSTĪBAS SERTIFIKĀTS**
Uzņēmums Pentair International Sarl paziņo uzņemoties atbildību, ka zemāk minētie produkti ir atbilst attiecīgajiem Veselības un drošības standartiem, kas noteikti uzskaitītajās direktīvās un sekojošos labojumos.
- (MT) EB ATITIKTIKES DEKLARACIJA**
Il-kumpanija Pentair International Sarl tidkjara, fuq responsabilità tagħha stessa, li l-prodotti msemmija hawn isiel huma konformi mal-istandards rilevanti dwar is-Sa'a u s-Sigurtà kif speifikat fid-direttivi elenkati u sussegwenti emendi.
- (SLO) ES IZJAVA O SKLADNOSTI**
Podjetje Pentair International Sarl z vso odgovornostjo izjavlja, da so spodaj navedeni proizvodi skladni z bistvenimi zahtevami varnosti in varovanja zdravlja, navedenimi v spodaj navedenih direktivah in njihovih kasnejših spremembah.

ART.

COMPAC 150
COMPAC 200
S.O.S. FLOOD KITDIRECTIVES:
2006/42/EC
2006/95/EC
2004/108/EC

HARMONIZED STANDARDS:

EN 809
EN 60335-1
EN 60335-2-41
EN 61000-6-3
EN 61000-6-1
EN 55014
EN 60555
EN 60730

09

Pentair International S.a.r.l.
Avenue de Sevelin, 18
1004 Lausanne, SwitzerlandVittorio Brundu
PLANT MANAGER
Lugnano (Pisa) 29/12/2009







Caro cliente,

Ci congratuliamo con Lei per l'acquisto di questo prodotto! Come tutti gli articoli **FLOTEC**, questo prodotto è stato disegnato secondo i principi tecnici più avanzati ed è stato fabbricato utilizzando gli elementi elettrici/elettronici più affidabili e più moderni.

Si raccomanda di dedicare qualche minuto all'attenta lettura delle seguenti istruzioni d'impiego prima di mettere in esercizio l'apparecchio.

Grazie!

Indice

Cap. 1	Norme di sicurezza	pag.  1
Cap. 2	Limiti d'impiego	pag.  2
Cap. 3	Dati tecnici	pag.  2
Cap. 4	Installazione	pag.  3
Cap. 5	Allacciamento elettrico	pag.  3
Cap. 6	Messa in funzione	pag.  4
Cap. 7	Manutenzione e ricerca guasti	pag.  5
Appendice	Figure	pag. 91

Identificazione simbologia di sicurezza

Avvertenze per la sicurezza delle persone o delle cose.

Prestare particolare attenzione alle diciture contrassegnate con la seguente simbologia



PERICOLO
Rischio scariche
elettriche

Avverte che la mancata osservanza della prescrizione comporta un rischio di scarica elettrica.



PERICOLO

Avverte che la mancata osservanza della prescrizione comporta un rischio molto grave alle persone e/o alle cose.



AVVERTENZA

Avverte che la mancata osservanza della prescrizione comporta un rischio di danneggiamento della pompa e o dell'impianto.



Cap. 1 - Norme di sicurezza

Prima di procedere all'installazione, leggere attentamente il contenuto del presente manuale che dovrà essere conservato con cura. I danni causati dalla mancata osservanza delle indicazioni riportate non saranno coperti da garanzia.

Al momento dell'acquisto verificare che la pompa non abbia subito danni durante il trasporto. In caso di eventuali danni, avvertire immediatamente il rivenditore entro e non oltre 8 giorni dalla data di acquisto

Tenere l'apparecchio fuori dalla portata dei bambini con età inferiore ai 16 anni.

Non trasportare la pompa tramite il cavo e non utilizzare il cavo per togliere la spina dalla presa di corrente.

Prima dell'utilizzo sottoporre sempre la pompa ad una verifica visiva (soprattutto il cavo di alimentazione e la spina). Se la pompa è danneggiata non deve essere utilizzata.

In caso di danneggiamenti far controllare la pompa esclusivamente dal servizio assistenza specializzato.

Accertarsi che la tensione e la frequenza di targa corrispondano a quelle della rete di alimentazione disponibile.

Assicurarsi che i collegamenti elettrici siano posti in luoghi sicuri da inondazioni.

Assicurarsi che il livello dell'acqua non sia inferiore al livello minimo di avviamento indicato nei "Dati tecnici"

Prima della messa in uso accertarsi che il tubo di mandata sia libero

I cavi elettrici di alimentazione e di prolungamento non devono avere una sezione inferiore a H05 RN-F. La spina e gli allacciamenti devono essere protetti da spruzzi d'acqua. Eventuali prolunghe devono essere conformi al disposto DIN VDE 0620.



Per ragioni di sicurezza la pompa deve essere sempre collegata ad un interruttore automatico di sicurezza (FI) con corrente nominale di dispersione ≤ 30 mA, conformemente a quanto disposto dal DIN VDE 0100-702 e 0100-738. Rivolgersi al proprio elettricista di fiducia.

In Austria, in conformità al disposto del OVE B/EN 60555 parte 1-3, le pompe per piscine e laghetti con allacciamento fisso devono essere alimentate con trasformatore isolante omologato OVE, dove la tensione nominale secondaria non deve mai superare i 230V.

In Svizzera tutte le attrezzature ad alimentazione elettrica che vengono impiegate all'aperto devono essere collegate ad un interruttore automatico di sicurezza.

Quando la pompa è collegata alla rete elettrica, evitare qualsiasi contatto con l'acqua.

Assicurarsi che la pompa sia posizionata su una superficie piana e solida. Non poggiare la pompa direttamente su sassi o sabbia.

Verificare che sia in posizione stabile e verticale.

Evitare tassativamente il funzionamento a secco dell'elettropompa, può provocare seri danni.

Per l'immersione della pompa, utilizzare esclusivamente una corda da fissare all'impugnatura.

Proteggere la spina e il cavo di alimentazione da calore, olio e da spigoli vivi.

Prima di effettuare qualsiasi operazione di manutenzione, scollegare l'elettropompa dalla rete di alimentazione elettrica.



PERICOLO

Non è previsto l'uso di questo apparecchio da parte di persone (bambini compresi) con capacità fisiche, sensoriali o mentali ridotte, o prive di esperienza e conoscenza, tranne in caso di supervisione o istruzione sull'uso dell'apparecchio di una persona responsabile per la loro sicurezza. E' necessario controllare che i bambini non giochino con questo apparecchio.

Cap. 2 Limiti di impiego



La pompa non è idonea al pompaggio di acqua salata, liquidi infiammabili, corrosivi, esplosivi o pericolosi.



Evitare tassativamente il funzionamento a secco dell'elettropompa.

La pompa può essere usata con liquidi puliti, non aggressivi o con particelle in sospensione con diametro Max fino a 5 mm.

Sabbia ed altre sostanze abrasive in sospensione provocano comunque un deterioramento della pompa e ne riducono le prestazioni.

Le elettropompe della serie **FLOTEC ComPac** sono destinate per l'uso privato in ambito domestico e sono adatte al drenaggio di acque piovane, di acque di infiltrazione e allo svuotamento d'emergenza di locali allagati, al travaso di liquidi puliti o moderatamente sporchi, con pompa totalmente o parzialmente sommersa.

Cap. 3 Dati tecnici

	ComPac 150	ComPac 200
Tensione di rete / Frequenza	230 V ~ 50 Hz	230 V ~ 50 Hz
Potenza assorbita	300 Watt	650 Watt
Tipo di protezione / Classe di isolamento	IP 68 / F	IP 68 / F
Raccordo di mandata	41,90 mm (1"1/4 M)	41,90 mm (1"1/4 M)
Portata massima	8.500 l/h	11.500 l/h
Prevalenza massima	7 m	10 m
Massima profondità d'immersione	7 m	7 m
Cavo di alimentazione	10 m H05 RNF	10 m H05 RNF
Peso (escluso cavo di alimentazione)	3,6 Kg	4,8 Kg
Dimensione massima corpi solidi pompato	5 mm	5 mm
Massima temperatura del liquido pompato (in servizio continuo)	40° C	40° C
Massimo numero di avviamenti orari (equamente distribuiti)	30	30
Livello minimo di adescamento (A)*	15 mm	15 mm
Livello minimo di aspirazione (B)* (funzionamento manuale)	3 mm	3 mm
Livello di avviamento (C)* (funzionamento automatico)	140 mm	140 mm
Livello di arresto (D)* (funzionamento automatico)	30 mm	30 mm

Livello di pressione sonora (Lpa) uguale o inferiore a 70 dB(A)

Valori di emissione sonora ottenuti in conformità alla norma EN 12639

(*) Questi dati fanno riferimento alla fig. 1, pag.91 - Le misure sono espresse in millimetri.

Le prestazioni di portata massima indicate sono raggiunte se la pompa è utilizzata senza la valvola di ritegno fornita in dotazione.

Le pompe di questa serie non sono adatte per l'uso in fontane da tavolo o in acquari; in questi casi deve essere utilizzato un cavo H07 RN-F. In caso di utilizzo in servizio continuo in stagni con pesci, le guarnizioni della pompa devono essere controllate ad intervalli regolari di 6 mesi (acqua contenente sostanze aggressive). Si prega di prestare attenzione anche alla dimensione massima della granulometria consentita dalla pompa e si prega di prendere le dovute precauzioni contro la possibile aspirazione di pesci.

Cap. 4 Installazione (vedi Fig. 1-3)



PERICOLO
Rischio scariche
elettriche

Tutte le operazioni relative alla installazione devono essere effettuate con pompa scollegata dalla rete di alimentazione. Le pompe di questa serie non sono adatte per uso in piscine e le relative operazioni di pulizia e manutenzione.



PERICOLO

Per evitare gravi danni alle persone, è assolutamente vietato introdurre le mani nella bocca della pompa, se la pompa è collegata alla rete di alimentazione.

Le pompe **FLOTEC ComPac** sono fornite complete di valvola di non ritorno per evitare lo svuotamento del tubo di mandata e il riflusso del liquido all'indietro.

Nel caso di installazione fissa con tubazioni rigide, l'installazione di un raccordo a chiusura rapida situato nella posizione più conveniente facilita le operazioni di pulizia e manutenzione.

Le dimensioni del pozzetto di raccolta devono essere tali da consentire l'alloggiamento della pompa all'interno e consentire il minor numero possibile di avviamenti orari. (vedi LIMITI D'IMPIEGO - Dati tecnici).

Per qualsiasi operazione di trasporto o sollevamento della pompa servirsi dell'apposita impugnatura

Nel caso di uso temporaneo si consiglia di utilizzare una tubazione flessibile che viene allacciata alla pompa tramite il raccordo portagomma. Per l'immersione della pompa, utilizzare una corda da fissare all'impugnatura.

Le pompe utilizzate in stagni, laghetti, fontane o luoghi simili devono essere dotate di un interruttore di protezione salvavita. Si prega di rivolgersi al proprio elettricista specializzato di fiducia.

Collegamento del tubo di mandata

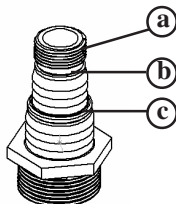

Il raccordo fornito in dotazione con le pompe FLOTEC ComPac é adattabile alla dimensione del tubo utilizzato.

Se volete collegare un tubo filettato o un raccordo ad innesto rapido di 3/4" (19 mm), avvitatelo direttamente sulla parte filettata (punto a).

Se avete un tubo di Ø 25 mm (1"), tagliate lo stadio non necessario (fino al punto b).
Se invece utilizzate un tubo di Ø 32 mm (1 1/4"), tagliate gli stadi non necessari (fino al punto c).

1. Asportare dal raccordo universale la parte che non va utilizzata tagliandola con un coltello.
2. Avvitare il raccordo universale sulla pompa.
3. Collegare il tubo all'attacco universale.

Cap. 5 Allacciamento elettrico



Accertarsi che la tensione e la frequenza di targa corrispondano a quelle della rete di alimentazione disponibile.



Sarà cura del responsabile dell'installazione accertarsi che l'impianto di alimentazione elettrica sia dotato di un efficiente impianto di terra secondo le vigenti normative.



Occorre verificare che l'impianto di alimentazione elettrica sia dotato di un interruttore differenziale ad alta sensibilità $\Delta \leq 30 \text{ mA}$ (DIN VDE 0100T739).



Il cavo di alimentazione può essere sostituito esclusivamente da personale qualificato.

Messa a terra

La spina del cavo di alimentazione è dotata di doppio contatto di terra. In questo modo la messa a terra viene effettuata inserendo la spina.



Protezione da sovraccarico

Le pompe **FLOTEC ComPac** hanno un motoprotettore termico incorporato. In caso di sovraccarico la pompa si arresta. Dopo il raffreddamento il motore si riavvia automaticamente. (Per cause e relativi rimedi vedi ricerca guasti - cap 7)

Cap. 6 Messa in funzione (vedi fig. 1 pag. 91)



Utilizzare l'elettropompa nel campo di prestazioni riportato sulla targhetta dati.

Indicazioni di sicurezza per la messa in funzione

Il cavo di alimentazione non deve avere una sezione inferiore a H05 RN-F e per l'impiego in luoghi aperti deve avere una lunghezza di 10 m. La spina e gli allacciamenti devono essere protetti da spruzzi d'acqua.

Il livello di aspirazione massima di 3 mm viene raggiunto solo in modalità di funzionamento manuale. Se il livello del liquido da aspirare è inferiore a 20 mm, l'aspirazione massima fino ad un livello residuo di 3 mm si raggiunge più rapidamente attivando e arrestando la pompa 2 o 3 volte.

Funzionamento automatico:

Le pompe **FLOTEC ComPac** sono dotate di interruttore a galleggiante integrato. Quando l'acqua raggiunge il livello di avviamento, l'interruttore galleggiante integrato avvia automaticamente la pompa.

Quando l'acqua scende al livello di arresto, l'interruttore galleggiante integrato disattiva la pompa.

1. Posizionare la leva frontale verso il basso in posizione "AUT" (vedi Fig. 1).
2. Collocare la pompa in posizione stabile e dritta, in modo che il galleggiante integrato possa muoversi liberamente.
3. Per la messa in funzione, inserire la spina della pompa in una presa di corrente a 230 V.

Funzionamento manuale:

L'interruttore galleggiante integrato viene disattivato e la pompa funziona in maniera continua:

1. Posizionare la leva frontale verso l'alto, in posizione "MAN" (vedi Fig. 1).
2. Per la messa in funzione, inserire la spina della pompa in una presa di corrente a 230 V.

Cap. 7 Manutenzione e ricerca guasti (vedi fig. 2 pag. 91)



Prima di effettuare qualsiasi operazione di manutenzione, scollegare l'elettropompa dalla rete di alimentazione elettrica.

In condizioni normali le elettropompe della serie **FLOTEC ComPac** non hanno bisogno di alcuna manutenzione. Può rendersi necessario pulire le parti idrauliche o sostituire la girante.

Pulizia delle parti idrauliche

Smontare il filtro di aspirazione (Fig. 2 rif. A) togliendo le viti (Fig. 2 rif. B)

Effettuare la pulizia della girante (Fig. 2 rif. C) e della sua camera (Fig. 2 rif. D)

Rimontare il filtro di aspirazione (Fig. 2 rif. A) avvitando le viti (Fig. 2 rif. B) avendo cura che la guarnizione Oring (Fig. 2 rif. E) sia alloggiata correttamente nella sede (Fig. 1 rif. E).

Pulizia del galleggiante

Smontare il filtro di aspirazione (Fig. 2 rif. A) togliendo le viti (Fig. 2 rif. B)

Rimuovere il gommino di fermo (Fig. 2 rif. F) sostenendo l'asta di guida (Fig. 2 rif. G)

Rimuovere il galleggiante

Effettuare la pulizia del galleggiante (Fig. 2 rif. H) e della relativa camera (Fig. 2 rif. I)

Inserire il galleggiante nell'asta di guida (G) avendo cura di inserirlo nella giusta direzione (parte conica verso l'alto)

Inserire il gommino di fermo (Fig. 2 rif. F) all'estremità dell'asta di guida

Rimontare il filtro di aspirazione (Fig. 2 rif. A) avvitando le viti (Fig. 2 rif. B) avendo cura che la guarnizione Oring (Fig. 2 rif. E) sia alloggiata correttamente nella sede (Fig. 1 rif. E).

Modalità di conservazione della pompa

Riporre la pompa in luogo asciutto e al riparo dal gelo.

Se si verificano guasti dovuti alla pulizia della pompa effettuata in modo errato dal cliente, Flotec declina ogni responsabilità. Vi consigliamo di rivolgervi comunque ad un Centro di Assistenza autorizzato.

INCONVENIENTE	POSSIBILE CAUSA	RIMEDIO
1) L'ELETTROPOMPA NON EROGA ACQUA, IL MOTORE NON GIRA	1) Mancanza di energia elettrica. 2) Spina non ben inserita. 3) Interruttore di protezione salvavita intervenuto. 4) Girante bloccata. 5) Motore o condensatore danneggiato.	2) Verificare la presenza di elettricità e inserire bene la spina. 3) Riarmare l'interruttore di protezione salvavita. Nel caso in cui intervenga nuovamente, rivolgersi ad un elettricista specializzato. 4) Contattare il servizio assistenza clienti. 5) Contattare il servizio assistenza clienti.
2) LA POMPA NON EROGA ACQUA, IL MOTORE GIRA	1) Griglia di aspirazione ostruita. 2) Valvola di non ritorno bloccata. 3) Aria nel corpo girante (bolle d'aria). 4) Il livello dell'acqua è sotto il livello di avviamento	1) Pulire la griglia. 2) Pulire o sostituire la valvola. 3) Ripetere un certo numero di avviamenti in modo da espellere tutta l'aria. 4) Riempire d'acqua la pompa attraverso il raccordo rapido universale.
3) LA POMPA EROGA UNA PORTATA D'ACQUA LIMITATA	1) Griglia di aspirazione parzialmente ostruita. 2) Tubazione ostruita. 3) Girante usurata.	1) Pulire la griglia. 2) Rimuovere le ostruzioni. 3) Contattare il servizio assistenza clienti.
4) FUNZIONAMENTO INTERMITTENTE	1) Corpi solidi impediscono la libera rotazione della girante. 2) Temperatura del liquido troppo alta. 3) Tensione fuori tolleranza. 4) Liquido troppo denso. 5) Motore difettoso.	1) Rimuovere corpi estranei. 3) Alimentare la pompa come indicato in targa. 4) Diluire il liquido pompato. 5) Contattare il servizio assistenza clienti.
5) LA POMPA NON SI AVVIA O NON SI ARRESTA IN AUTOMATICO	1) La pompa non si trova in posizione verticale. 2) L'interruttore galleggiante integrato è bloccato.	1) Posizionare la pompa in modo che resti dritta. 2) Pulire l'interruttore galleggiante.

Se dopo aver eseguito queste operazioni l'inconveniente non è stato eliminato occorre rivolgersi al proprio rivenditore (servizio di assistenza clienti).

Dear client,

Congratulations on your purchase of this **FLOTEC** product. Like all **FLOTEC** products, it has been developed with the help of the latest technologies and manufactured with the most advanced electrical/electronic parts.

Take the time to read the instructions carefully before using this appliance.

Thank you!

Contents

Chap. 1	Safety rules	pg.		1
Chap. 2	Limitations	pg.		2
Chap. 3	Technical data	pg.		2
Chap. 4	Installation	pg.		3
Chap. 5	Electrical connections	pg.		3
Chap. 6	Start-up	pg.		4
Chap. 7	Maintenance and troubleshooting	pg.		5
Appendix	Figures	pg.		91

Safety symbols

Warnings for the safety of individuals and objects.

Carefully follow the instructions marked with the following symbols.



DANGER
Electric shock
risk

Warns that the failure to follow the directions given may cause electric shock.



DANGER

Warns that the failure to follow the directions given could cause serious risk to individuals or objects.



WARNING

Warns the operator that the failure to follow an instruction may damage the pump and/or the system.



Chap. 1 - Safety rules

Before installation, carefully read this manual and keep in a safe place. The guarantee will not cover any damage resulting from failure to comply with the instructions provided by this manual.

On receiving the pump, check that the pump has not been damaged during transportation. If the pump is damaged, immediately inform the dealer within 8 days from the date of purchase.

Keep the equipment out of reach of children under 16.

Do not transport the pump using the cable or use the cable to remove the plug from the socket.

Before using the pump, always inspect it visually (especially power cable and plug). Do not use the pump if it is damaged.

If the pump is damaged, have it inspected by the specialised assistance service only.

Verify that the voltage and frequency of the electropump shown on the nameplate correspond to those available on the mains.

Make sure that electric connections are protected from inundation.

Make sure that the level of water is below the minimum start level referred to in the "Technical Data".

Before starting the pump, make sure that the delivery pipe is free from obstructions.

Supply cables and extensions should have a section below that of H05 RN-F. The plug and connections should be protected by water splashes. All extensions must comply with DIN VDE 0620 standard.

For safety reasons, the pump must always be connected to a safety circuit breaker (FI) with a rated leakage current of ≤ 30 mA, in accordance with standards DIN VDE 0100-702 and 0100-738. Contact a specialised electrician.

Regulation OVE B/EN 60555 Part 1-3 establishes that pumps for swimming pools and ponds with fixed connections installed in Austria must be powered with an insulated OVE transformer at a secondary rated voltage below 230V.

In Switzerland, all electrically-powered equipment for outdoor use must be connected to an automatic safety switch.

Make sure people do not come into contact with water when the pump is connected to the mains.

Verify that the pump is installed on a flat and solid surface. Never place the pump directly on a stone or sand surface.

Always make sure that the pump is placed in a stable and vertical position.

Verify that the pump never runs without liquids. It can cause serious damages.

Always use a rope and fix it to the handle to immerse the pump in water.

Protect the plug and the power cable from heat, oil or sharp edges.

Make sure the machine is disconnected from electric power supply, before performing maintenance operation.



DANGER

This appliance is not intended for use by persons (including children) with reduced physical, sensory or mental capabilities, or lack of experience and knowledge, unless they have been given supervision or instruction concerning use of the appliance by a person responsible for their safety.

Children should be supervised to ensure that they do not play with the appliance.

Chap. 2 Limitations



The pump cannot be used for sea water and inflammable, corrosive, explosive or dangerous liquids.



Verify that the pump never runs without liquids.

The pump can be used with clean and non aggressive fluids or with fluids containing suspended particles with a maximum diameter of 5 mm.

Sand or other abrasive substances in the pumped fluid will cause the pump to deteriorate and will affect its performances.

FLOTEC ComPac electropumps are designed for private use in residential environments and are therefore suited to drain rain water, infiltrated water, to pump water out of flooded areas, and to transfer clean or moderately dirty fluids. The pump can be completely or partially submersed.

Chap. 3 Technical data

	ComPac 150	ComPac 200
Mains voltage / frequency	230 V ~ 50 Hz	230 V ~ 50 Hz
Absorbed power	300 Watt	650 Watt
Type of protection / Insulation class	IP 68 / F	IP 68 / F
Delivery fitting	41,90 mm (1"1/4 M)	41,90 mm (1"1/4 M)
Maximum flow rate	8.500 l/h	11.500 l/h
Maximum head	7 m	10 m
Maximum depth of immersion	7 m	7 m
Power cable	10 m H05 RNF	10 m H05 RNF
Weight (without power cord)	3,6 Kg	4,8 Kg
Maximum dimension of pumped solid particles	5 mm	5 mm
Maximum temperature of the pumped fluid (in continuous mode)	40° C	40° C
Maximum number of starts per hour (uniformly distributed)	30	30
Minimum priming level (A)*	15 mm	15 mm
Minimum suction level (B)* (manual mode)	3 mm	3 mm
Start level (C)* (automatic mode)	140 mm	140 mm
Stop level (D)* (automatic mode)	30 mm	30 mm

Sound pressure level (L_{pa}) equal to or less than 70 dB(A)

Sound emission values obtained in conformity with the EN 12639 standard

(*) These data refer to Fig. 1, Pag. 91. Measurements are expressed in millimetres.

The maximum flow rates given are reached if the pump is used without the check valve supplied.

The pumps of this series are not suitable for table fountains or aquariums. In these cases, it is necessary to use a H07 RN-F cable. If these pumps are used in continuous mode for ponds with fish, it is necessary to check them at regular intervals of 6 months (if the water contains aggressive substances). It is also advisable to check the maximum dimension of particles recommended for the pump and take the necessary measures to prevent the fish from being sucked into the pump.

Chap. 4 Installation (see Fig. 1-3)



DANGER
Electric shock
risk

When installing, please ensure electropump is disconnected from electrical supply. Pumps in this series are not suitable for use in a swimming pool and the relevant cleaning and servicing operations.



DANGER

To prevent possible injuries to people, avoid inserting hands into the mouth of the pump if this is connected to the mains.

FLOTEC ComPac pumps come with a check valve that prevents the delivery pipe from being drained and the fluid from recirculating.

If the pump is fixed in a permanent location with rigid pipes, it is advisable to install a quick closing fitting in the most convenient location to facilitate cleaning and maintenance.

The dimensions of the collection chamber should allow the insertion of the pump and reduce to the minimum the start-up operations per hour (see LIMITATIONS - Technical data).

Use the handle provided to transport or lift the pump.

To use the pump for temporary applications, install a flexible pipe and connect it to the pump using a pipe holder. To immerse the pump, use a rope and fix it to the handle.

The pumps used in ponds, small lakes, fountains or similar installations or close to them should have a safety switch. Contact a specialised electrician.

Connection of the delivery pipe

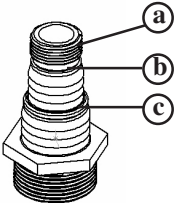

The fitting supplied with **FLOTEC ComPac** pumps can be adapted to the dimensions of the pipe used.

To connect a threaded pipe or a 3/4" (19 mm) quick closing fitting, tighten it directly on the threaded part (location **a**).

When using a Ø 25 mm (1") pipe, cut the stage that is not being used at the correct height (up to point **b**).

When using a Ø 32 mm (1 1/4"), cut the stages that are not being used at the correct height (up to point **c**).

1. Remove the part that is not being used from the standard fitting cutting it with a knife.
2. Tighten the standard fitting on the pump.
3. Connect the pipe to the standard fitting.

Chap. 5 Electric Connection



Verify that the voltage and frequency of the electropump shown on the nameplate correspond to those available on the mains.



The installer must make sure that the electric system is grounded in accordance with the law in force.



Make sure that the electric system has a high-sensitivity circuit breaker $\Delta \leq 30$ mA (DIN VDE 0100T739).



The power cable must be replaced by qualified personnel only.

Grounding

The plug of the power cable has a double grounding contact, so that grounding can be performed by simply inserting the plug.

Overload protection

FLOTEC ComPac series pumps have a built-in thermal protection switch. The pump stops if an overload condition occurs. The motor restarts automatically after it has cooled down (see chap 7 of the Troubleshooting section for information on causes and corrective actions).

Chap. 6 Start-up (see fig. 1 pag. 91)



Use the pump for the applications listed on the nameplate.

Instructions for a safe pump start

The power cable should have a minimum section equivalent to that of H05 RN-F. To be able to use the pump outdoors, it is necessary to use cable with a length of 10 m. The plug and connections should be protected by water splashes.

The maximum suction level of 3 mm can be reached in manual mode only. If the level of the fluid to suck is below 20 mm, maximum suction, up to a residual level of 3 meters, can be attained more quickly by starting and topping the pump 2 or 3 times.

Automatic mode

FLOTEC ComPac pumps have an integrated floating switch. When the water reaches the start-up level, the integrated floating switch automatically starts the pump.

When the water falls below the stop level, the integrated floating switch stops the pump.

1. Lower the front lever and place it in location "AUT" (see Fig. 1).
2. Place the pump in a stable and straight position so that the integrated floating switch is able to move freely.
3. To start the pump, insert the plug in a 230 V current socket.

Manual mode:

The integrated floating switch is disabled so that the pump can run in continuous mode:

1. Lift the front lever and place it in position "MAN" (see Fig. 1).
2. To start the pump, insert the plug in a 230 V current socket.

Chap. 7 Maintenance and troubleshooting (see fig. 2 pag. 91)



Make sure the machine is disconnected from electric power supply, before performing maintenance operation.

In ordinary conditions, **FLOTEC ComPac** series electropumps do not require any maintenance. It may be necessary to clean the hydraulics or replace the impeller.

Cleaning the hydraulic components

Disassemble the suction filter (Fig. 2 ref. A) by removing the screws provided (Fig. 2 ref. B)

Clean the impeller (Fig. 2 ref. C) and its chamber (Fig. 2 ref. D)

Reassemble the suction filter (Fig. 2 ref. A) by tightening the screws (Fig. 2 ref. B) and making sure that the O-ring (Fig. 2 ref. E) is correctly positioned in its housing (Fig. 1 ref. E).

Cleaning the floating switch.

Disassemble the suction filter (Fig. 2 ref. A) by removing the screws provided (Fig. 2 ref. B).

Remove the rubber stop (Fig. 2 ref. F) supporting the guide rod (Fig. 2 ref. G)

Remove the floating switch.

Clean the floating switch (Fig. 2 ref. H) and the related chamber (Fig. 2 ref. I).

Insert the floating switch in the guide rod (G) making sure it is inserted in the correct direction (tapered side pointing upwards).

Insert the rubber stop (Fig. 2 ref. F) on the side of the guide rod.

Reassemble the suction filter (Fig. 2 ref. A) by tightening the screws (Fig. 2 ref. B) and making sure that the O-ring (Fig. 2 ref. E) is correctly positioned in its housing (Fig. 1 ref. E).

Pump storage instructions

Store the pump in a dry place and protect it from frost.

Flotec declines all responsibility for damages originating from an incorrect cleaning. If failures occur, please contact an authorised Service Center.

PROBLEM	POSSIBLE CAUSE	REMEDY
1) THE ELECTROPUMP DOES NOT PUMP WATER, THE MOTOR DOES NOT RUN	1) No electricity. 2) Plug inserted incorrectly. 3) Enabled safety switch. 4) Blocked impeller. 5) Damaged motor or condenser.	2) Verify that voltage is present and that the plug is correctly inserted. 3) Reset the safety switch. If the safety switch is once more enabled, contact a specialised electrician. 4) Contact the Customer Assistance Service. 5) Contact the Customer Assistance Service.
2) THE PUMP DOES NOT SUPPLY WATER BUT THE MOTOR IS RUNNING	1) Obstructed suction grid. 2) Blocked check valve. 3) Air in impeller body (air bubbles). 4) The water level is below the start-up level.	1) Clean the grid. 2) Clean or replace the valve. 3) Perform several start-ups in order to remove all the air. 4) Fill the pump with water using the quick closing standard fitting.
3) THE PUMP SUPPLIES A LIMITED AMOUNT OF WATER	1) Partially obstructed suction grid. 2) Obstructed pipe. 3) Worn impeller.	1) Clean the grid. 2) Remove the obstructions. 3) Contact the Customer Assistance Service.
4) INTERMITTENT OPERATION	1) Solid particles prevent the free rotation of the impeller. 2) The temperature of the fluid is too high. 3) Voltage out of range. 4) The fluid is too dense. 5) Faulty motor.	1) Remove the foreign particles. 3) Supply the pump in accordance with nameplate data. 4) Dilute the pumped fluid. 5) Contact the Customer Assistance Service.
5) THE PUMP DOES NOT START AND STOP IN AUTOMATIC MODE	1) The pump is not placed in a vertical position. 2) The integrated floating switch is blocked.	1) Place the pump in a straight position. 2) Clean the floating switch.

If, after performing these operations, the problem persists, contact your retailer (customer assistance service).

Chère cliente, cher client,

Félicitations pour votre achat de ce produit **FLOTEC**. Comme toutes les productions **FLOTEC**, ce produit a été développé sur la base des toutes dernières technologies et est fabriqué en utilisant les éléments électriques / électroniques les plus fiables et les plus modernes.

Prrière de consacrer quelques minutes à la lecture attentive de ce mode d'emploi avant d'utiliser votre appareil.

Merci!

Index

Chap. 1	Normes de sécurité	pag. (F) 1
Chap. 2	Limites d'utilisation	pag. (F) 2
Chap. 3	Données techniques	pag. (F) 2
Chap. 4	Installation	pag. (F) 3
Chap. 5	Branchement électrique	pag. (F) 3
Chap. 6	Mise en fonction	pag. (F) 4
Chap. 7	Entretien et détection des pannes	pag. (F) 5
Annexe	Figures	pag. 91

Identification symboles de sécurité

Avertissement pour la sécurité des personnes et des biens.

Faire particulièrement attention aux indications précédées des symboles suivants.



DANGER

Risques de décharges électriques

Avertissement que le non-respect de l'instruction comporte un risque de décharge électrique.



DANGER

Avertissement que le non-respect de l'instruction comporte un risque très grave pour les personnes et les biens.



ATTENTION

Le non respect de la prescription risque d'endommager la pompe et l'installation.



Chap. 1 - Normes de sécurité

Avant de procéder à l'installation, lire attentivement cette notice qui devra être conservé avec soin. Les dommages causés par le non respect des indications sus-dites ne seront pas couverts par la garantie.

Au moment de l'achat, vérifier que la pompe n'ait subi aucun dommage au cours du transport. En cas de dommages éventuels, prévenir immédiatement le revendeur sous huitaine à partir de la date d'achat.

Ne pas garder l'appareil à la portée des enfants de moins de 16 ans.

Ne pas transporter la pompe par le câble et ne pas utiliser le câble pour enlever la fiche de la prise de courant.

Avant l'utilisation, soumettre la pompe à une vérification visuelle (surtout le câble d'alimentation et la fiche). Si la pompe est endommagée, elle ne doit pas être utilisée.

En cas de dommages, faire vérifier la pompe exclusivement par le service après-vente spécialisé.

S'assurer que la tension et la fréquence indiquées sur la pompe correspondent à celles de l'alimentation.

S'assurer que les branchements électriques soient placés dans des lieux à l'abri d'inondations.

S'assurer que le niveau de l'eau ne soit pas inférieur au niveau minimum de démarrage indiqué dans les "Données techniques".

Avant le fonctionnement s'assurer que le tube de refoulement soit libre.

Les câbles d'alimentation au réseau et rallonges ne doivent pas être inférieurs à H05 RN-F. La fiche et les branchements doivent être protégés des jets d'eau. Les rallonges éventuelles doivent être conformes au dispositif DIN VDE 0620.

Pour des raisons de sécurité la pompe doit toujours être reliée à un interrupteur automatique de sécurité (FI) avec un courant nominal de dispersion ≤ 30 mA, conformément à ce qui a été disposé par le DIN VDE 0100-702 et 0100-738.

S'adresser à votre électricien habitué.

En Autriche, en conformité avec ce qui a été disposé par le OVE B/EN 60555 partie 1-3, les pompes pour les piscines et les petits bassins avec branchement fixe doivent être alimentées avec un transformateur isolant homologué OVE, où la tension minimale secondaire ne doit jamais dépasser les 230V.

En Suisse, tous les appareillages à alimentation électrique qui sont utilisés en plein air doivent être reliés à un interrupteur automatique de sécurité.

Quand la pompe est reliée au réseau électrique, éviter tout contact avec l'eau.

S'assurer que la pompe soit positionnée sur une surface plane et solide. Ne pas poser la pompe directement sur des cailloux ou du sable.

Vérifier qu'elle soit dans une position stable et verticale.

Eviter impérativement le fonctionnement à sec de la pompe peut provoquer des dommages sérieux.

Pour l'immersion de la pompe, utiliser exclusivement une corde à fixer à la poignée.

Protéger la fiche et le câble d'alimentation de sources de chaleur, d'huile ou de rebords saillants.

Avant d'effectuer toute opération d'entretien, débrancher l'électropompe du réseau d'alimentation électrique.



DANGER

L'utilisation de cet appareil n'est pas prévu par les personnes (y compris les enfants) avec des capacités physiques, sensorielles ou mentales réduites, ou bien sans expérience et connaissance, sauf en cas de supervision ou de formation par l'intermédiaire d'une personne responsable garantissant la sécurité quant à l'utilisation de l'appareil. Il faut surveiller les enfants afin qu'ils ne jouent pas avec cet appareil.

Chap. 2 Limites d'utilisation



La pompe n'est pas appropriée au pompage d'eau salée, de liquides inflammables, abrasifs, explosifs ou dangereux.



Éviter impérativement le fonctionnement à sec de l'électropompe.

La pompe peut être utilisée avec des liquides propres, non abrasifs ou avec particules en suspension ayant un diamètre maxi de 5 mm.

Le sable et les autres substances abrasives éventuellement présentes dans le liquide pompé provoquent une détérioration de la pompe et réduisent ses prestations.

Les électropompes de la série **FLOTEC ComPac** sont destinées à un usage privé et domestique et sont adaptées au drainage d'eaux de pluie, d'eaux d'infiltration et à l'évacuation d'urgence de locaux inondés, au transvasement de liquides propres ou peu sales, avec une pompe totalement ou partiellement immergée.

Chap. 3 Données techniques

	ComPac 150	ComPac 200
Tension de réseau/Fréquence	230 V ~ 50 Hz	230 V ~ 50 Hz
Puissance absorbée	300 Watt	650 Watt
Type de protection/Classe d'isolation	IP 68 / F	IP 68 / F
Raccord de refoulement	41,90 mm (1"1/4 M)	41,90 mm (1"1/4 M)
Débit maximum	8.500 l/h	11.500 l/h
Hauteur d'élévation maxi	7 m	10 m
Profondeur maximum d'immersion	7 m	7 m
Câble d'alimentation	10 m H05 RNF	10 m H05 RNF
Poids (câble d'alimentation exclu)	3,6 Kg	4,8 Kg
Dimension maximum corps solides pompés	5 mm	5 mm
Température maxi du liquide pompé (en service continu)	40° C	40° C
Nombre maximum de démarrages par heure (distribués à égale distance)	30	30
Niveau minimum d'amorçage (A)*	15 mm	15 mm
Niveau minimum d'aspiration (B)* (fonctionnement manuel)	3 mm	3 mm
Niveau de démarrage (C)* (fonctionnement automatique)	140 mm	140 mm
Niveau d'arrêt (D)* (fonctionnement automatique)	30 mm	30 mm

Niveau de pression sonore (Lpa) égal ou inférieur à 70 dB(A)

Valeurs d'émission sonore obtenues conformes à la norme EN 12639

(* Ces données font référence à la fig. 1, pag. 91 - Les mesures sont exprimées en millimètres.

Les prestations de débit maximum sont atteintes si la pompe est utilisée sans clapet de retenue fourni en accessoire.

Les pompes de cette série ne sont pas appropriées pour l'utilisation dans des fontaines de table ou dans des aquariums; dans ces cas il faut utiliser un câble H07 RN-F. En cas d'utilisation en service continu dans des étangs avec poissons, les garnitures de la pompe doivent être vérifiées à des intervalles réguliers de 6 mois (eau contenant des substances abrasives). Il est nécessaire de prêter attention également à la dimension maximum de la granulométrie permise par la pompe et de prendre les précautions voulues contre l'aspiration éventuelle de poissons.

Chap. 4 Installation (voir Fig. 1-3)



DANGER
Risques de décharges électriques

Toute opération concernant l'installation doit être effectuée quand l'électropompe est déconnectée du réseau d'alimentation électrique. Les pompes de cette série ne sont pas indiquées pour fonctionner dans les piscines ni pour effectuer les opérations de nettoyage et d'entretien correspondantes.



DANGER

Pour éviter que les personnes n'encourent des risques, il est absolument interdit d'introduire les mains dans la tête de la pompe, si la pompe est branchée sur le réseau d'alimentation.

Les pompes **FLOTEC ComPac** sont livrées avec le clapet de non retour pour éviter que le tuyau de refoulement ne se vide et que le liquide ne reflue vers l'arrière.

Dans le cas d'une installation fixe avec tuyauterie rigide, l'installation d'un raccord à fermeture rapide situé dans la position la plus pratique facilite les opérations de nettoyage et d'entretien.

Les dimensions du puits doivent pouvoir permettre le logement de la pompe à l'intérieur et permettre un nombre moindre de démarrages par heure (voir LIMITES D'UTILISATION -Données techniques).

Pour toute opération de transport ou de soulèvement de la pompe, se servir de la poignée prévue à cet effet.

Dans le cas d'utilisation temporaire, il est conseillé d'utiliser une tuyauterie flexible qui est reliée à la pompe au moyen d'un raccord caoutchouc. Pour l'immersion de la pompe, utiliser une corde à fixer sur la poignée.

Les pompes utilisées pour des étangs, des lacs, des fontaines ou des lieux similaires doivent être dotées d'un disjoncteur de sûreté. Veuillez vous adresser à un électricien spécialisé de confiance.

Branchement du tuyau de refoulement

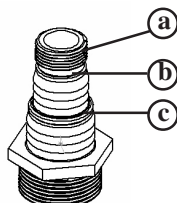

Le raccord fourni en accessoire avec les pompes FLOTEC ComPac est adaptable à la dimension du tuyau utilisé.

Si vous voulez relier un tuyau fileté ou un raccord à branchement rapide de 3/4" (19 mm), le visser directement sur la partie filetée (point a).

Si vous disposez d'un tuyau de Ø 25 mm (1"), couper la partie non nécessaire (jusqu'au point b).

Si vous utilisez un tuyau de Ø 32 mm (1 1/4"), couper les parties non nécessaires (jusqu'au point c).

1. Enlever la partie qui n'est pas utilisée du raccord universel en la coupant à l'aide d'un couteau.
2. Visser le raccord universel sur la pompe.
3. Relier le tuyau au branchement universel.

Chap. 5 Branchement électrique



S'assurer que la tension et la fréquence indiquées sur la pompe correspondent à celles de l'alimentation.



S'assurer au moment de l'installation que le réseau d'alimentation électrique est équipé d'une protection à la terre selon les normes en vigueur.



Il est nécessaire de vérifier que le réseau électrique soit équipé d'un disjoncteur différentiel à haute sensibilité $\Delta \leq 30$ mA (DIN VDE 0100T739).



Le câble d'alimentation ne peut être remplacé que par du personnel qualifié.

Mise à la terre

La fiche du câble d'alimentation est dotée d'un double contact de terre. Ainsi, la mise à la terre est effectuée quand on introduit la fiche.

Protection de surcharge

Les pompes de la série **FLOTEC ComPac** ont un moto-protecteur thermique incorporé. En cas de surcharge, la pompe s'arrête. Après le refroidissement, le moteur redémarre automatiquement (pour les causes et les solutions correspondantes, voir détection des pannes chap. 7).

Chap. 6 Mise en fonction (voir fig. 1 pag. 91)



La pompe ne doit être utilisée que pour les caractéristiques mentionnées sur la plaque.

Indication de sécurité pour la mise en fonction

Le câble d'alimentation ne doit pas avoir une section inférieure à H05 RN-F et, pour l'emploi dans des lieux en plein air, il doit avoir une longueur de 10 m. La fiche et les branchements doivent être protégés des jets d'eau.

Le niveau d'aspiration maxi de 3 mm n'est atteint qu'en modalité manuelle. Si le niveau du liquide à aspirer est inférieur à 20 mm, l'aspiration maxi jusqu'à un niveau résiduel de 3 mm, est atteinte plus rapidement en activant et en arrêtant la pompe 2 ou 3 fois.

Fonctionnement automatique

Les pompes FLOTEC ComPac sont dotées d'un interrupteur à flotteur intégré. Quand l'eau atteint le niveau de démarrage, l'interrupteur à flotteur intégré fait démarrer automatiquement la pompe.

Quand l'eau descend au niveau d'arrêt, l'interrupteur à flotteur intégré désactive la pompe.

1. Positionner le levier frontal vers le bas sur position "AUT" (voir Fig. 1).
2. Replacer la pompe sur position stable et droite, de manière à ce que le flotteur intégré puisse bouger librement.
3. Pour la mise en fonction, insérer la fiche de la pompe dans une prise de courant alternatif à 230 V.

Fonctionnement manuel:

L'interrupteur à flotteur intégré est désactivé et la pompe fonctionne de manière continue:

1. Positionner le levier frontal vers le haut sur position "MAN" (voir Fig. 1).
2. Pour la mise en fonction, insérer la fiche de la pompe dans une prise de courant alternatif à 230 V.

Chap. 7 Entretien et détection des pannes (voir fig. 2 pag. 91)



Avant d'effectuer toute opération d'entretien, débrancher l'électropompe du réseau d'alimentation électrique.

Dans des conditions normales, les pompes de la série **FLOTEC ComPac** n'ont pas besoin d'entretien. Il peut être nécessaire de nettoyer les parties hydrauliques et de remplacer la turbine.

Nettoyage des parties hydrauliques

Démonter le filtre d'aspiration (Fig. 2 réf. A) en enlevant les vis (Fig. 2 réf. B)

Effectuer le nettoyage de la turbine (Fig. 2 réf. C) et de sa chambre (Fig. 2 réf. D)

Remonter le filtre d'aspiration (Fig. 2 réf. A) en vissant les vis (Fig. 2 réf. B) en ayant s'assurant que la garniture Oring (Fig. 2 réf. E) soit bien à sa place. (Fig. 1 réf. E).

Nettoyage du flotteur

Démonter le filtre d'aspiration (Fig. 2 réf. A) en enlevant les vis (Fig. 2 réf. B)

Enlever le joint de stabilité (Fig. 2 réf. F) en soutenant la tige (Fig. 2 réf. G)

Enlever le flotteur

Effectuer le nettoyage du flotteur (Fig. 2 réf. H) et de la chambre (Fig. 2 réf. I)

Introduire le flotteur dans la tige (G) en s'assurant qu'il est dans la bonne direction (partie conique vers le haut)

Introduire le joint de stabilité (Fig. 2 réf. F) à l'extrémité de la tige.

Remonter le filtre d'aspiration (Fig. 2 réf. A) en vissant toutes les vis (Fig. 2 réf. B) en s'assurant bien que la garniture Oring (Fig. 2 réf. E) soit bien à sa place. (Fig. 1 réf. E).

Modalité de conservation de la pompe

Remettre la pompe dans un lieu sec à l'abri du gel.

S'il devait y avoir des pannes dues au nettoyage de la pompe effectuée de manière erronée par le client, Flotec décline toute responsabilité. Nous vous conseillons de vous adresser au Service Assistance autorisé.

PANNES	CAUSE	SOLUTIONS
1) L'ELECTROPOMPE NE REFOULE PAS, LE MOTEUR NE TOURNE PAS	1) Absence énergie électrique. 2) Fiche mal insérée. 3) Déclenchement disjoncteur de sûreté. 4) Turbine bloquée. 5) Moteur ou condensateur endommagé.	2) Vérifier la présence d'électricité et bien insérer la fiche. 3) Réarmer le disjoncteur de sûreté. Si cela se reproduit, s'adresser à un électricien spécialisé. 4) Contacter le service après-vente. 5) Contacter le service après-vente.
2) LA POMPE NE DEBITE PAS D'EAU, LE MOTEUR TOURNE	1) Grille d'aspiration obstruée. 2) Clapet de non retour obstrué. 3) Air dans le corps turbine (bulles d'air). 4) Le niveau de l'eau est sous le niveau de démarrage.	1) Nettoyer la grille. 2) Nettoyer ou remplacer le clapet. 3) Répéter un certain nombre de démarrage de manière à expulser l'air. 4) Remplir d'eau la pompe à travers le raccord rapide universel.
3) LA POMPE DEBITE UNE QUANTITE D'EAU LIMITEE	1) Grille d'aspiration partiellement obstruée. 2) Tuyau obstrué. 3) Turbine usée.	1) Nettoyer la grille. 2) Enlever les obstructions. 3) Contacter le service après-vente.
4) FONCTIONNEMENTS INTERMITTENT	1) Corps solides empêchant la turbine de rouler librement. 2) Température du liquide trop élevée. 3) Tension hors tolérance. 4) Liquide trop dense. 5) Moteur défectueux.	1) Enlever les corps étrangers. 3) Alimenter la pompe comme indiqué sur la plaque. 4) Diluer le liquide pompé. 5) Contacter le service après-vente.
5) LA POMPE NE DEMARRE PAS OU NE S'ARRETE PAS EN AUTOMATIQUE	1) La pompe ne se trouve pas en position verticale 2) L'interrupteur à flotteur intégré est bloqué.	1) Positionner la pompe de manière à ce qu'elle reste droite. 2) Nettoyer l'interrupteur à flotteur.

Si, après avoir effectué ces opérations, le problème n'a pas été éliminé, s'adresser à son revendeur (service après-vente).

Sehr geehrte Kundin,**Sehr geehrter Kunde**

Herzlichen Glückwunsch zum Kauf dieses **FLOTEC** Produktes. Wie alle Erzeugnisse von **FLOTEC** wurde auch dieses Produkt aufgrund neuester technischer Erkenntnisse entwickelt und unter Verwendung zuverlässigster und modernster elektrischer/elektronischer Bauteile hergestellt.

Bitte nehmen Sie sich einige Minuten Zeit, bevor Sie das Gerät in Betrieb nehmen, und lesen Sie die Gebrauchsanweisung aufmerksam durch.

Besten Dank!

Inhalt

Kap. 1	Sicherheitsnormen	S.	D	1
Kap. 2	Anwendungsbereiche	S.	D	2
Kap. 3	Technische Daten	S.	D	2
Kap. 4	Installation	S.	D	3
Kap. 5	Elektroanschluß	S.	D	3
Kap. 6	Inbetriebnahme	S.	D	4
Kap. 7	Wartung und Störungssuche	S.	D	5
Anhang	Abbildungen	S.		91

Erklärung der Symbole für die Sicherheit**Sicherheitsanweisungen für Personen und Sachen.****Aufschriften mit folgenden Symbolen sind besonders zu beachten.****GEFAHR**
elektrische Entladung**Macht darauf aufmerksam, daß eine Nichtbeachtung der Vorschrift mit der Gefahr einer elektrischen Entladung verbunden ist.****GEFAHR****Macht darauf aufmerksam, daß eine Nichtbeachtung der Vorschrift die Gefahr eines Personen- und/oder Sachschadens nach sich ziehen kann.****ACHTUNG****Macht darauf aufmerksam, daß eine Nichtbeachtung der Vorschrift die Gefahr eines Schadens an Pumpe oder Anlage nach sich ziehen kann.****Kap. 1 - Sicherheitsnormen**

Vor der Installation muß die Gebrauchsanweisung aufmerksam gelesen werden. Schäden infolge Nichtbeachtung der Anweisungen fallen nicht unter die Garantie.

Vergewissern Sie sich beim Kauf, daß die Pumpe keinen Transportschaden erlitten hat; im Falle eines Schadens muß der Einzelhändler unverzüglich, höchstens aber innerhalb 8 Tage ab Kaufdatum benachrichtigt werden.

Halten Sie die Anlage außerhalb der Reichweite für Kinder unter 16 Jahren.

Tragen Sie die Pumpe nicht am Kabel und benützen Sie das Kabel nicht, um den Stecker aus der Steckdose zu ziehen.

Die Pumpe vor der Benutzung stets einer Sichtprüfung unterziehen (insbesondere Netzanschlußleitung und Netzstecker). Eine beschädigte Pumpe darf nicht benutzt werden.

Die Pumpe im Schadensfall unbedingt von Fachservice überprüfen lassen.

Überprüfen Sie, ob Spannung und Frequenz des Leistungsschildes mit der Netzspannung übereinstimmen.

Es muß sichergestellt sein, daß die elektrischen Steckverbindungen im überflutungssicheren Bereich angebracht sind. Sicherstellen, dass das Wasserniveau nicht unterhalb des in den "technischen Angaben" angegebenen Wertes für das Mindest-Einschaltniveau liegt.

Vor Inbetriebnahme sicherstellen, dass die Zuleitung frei ist.

Netzanschluß- und Verlängerungsleitungen dürfen keinen geringeren Querschnitt haben als Gummischlauchleitungen mit dem Kurzzeichen H05 RN-F nach VDE. Netzstecker und Kupplungen müssen spritzwassergeschützt sein. Eventueller Verlängerungen müssen in Übereinkunft mit der Bestimmung DIN VDE 0620 geschehen.

Aus Sicherheitsgründen muss die Pumpe an einen automatischen Sicherheitsschalter (FI) mit einem nominalen Fehlstrom von ≤ 30 mA, entsprechend Sicherheitsnorm DIN VDE 0100-702 und 0100-738, angeschlossen sein. Bitte wenden Sie sich an einen Elektriker Ihres Vertrauens.

Entsprechend der Vorschrift ÖVE B/EN 60555 Teil 1-3, müssen in Österreich die Pumpen mit festem Anschluss für Schwimmbäder und Teiche über einen von der ÖVE zugelassenen isolierenden Transformator mit Strom versorgt werden, bei dem die Nebenspannung niemals 230V übersteigen darf.

In der Schweiz müssen sämtliche Vorrichtungen für die Stromversorgung, die im Freien eingesetzt werden, an einem automatischen Sicherheitsschalter angeschlossen sein.

Solange die Pumpe an das Stromnetz angeschlossen ist, niemals das Wasser berühren.

Sicherstellen, dass die Pumpe auf einem ebenen und festen Untergrund aufgestellt wird. Die Pumpe nie direkt auf Steinen oder Sand aufstellen.

Sicherstellen, dass die Pumpe in senkrechter und stabiler Position steht.

Auf jeden Fall ein Trockenlaufen der Elektropumpe vermeiden, andernfalls kann die Pumpe schwer beschädigt werden. Zum Eintauchen der Pumpe ausschließlich ein Tau verwenden, das am Handgriff befestigt werden muss.

Netzstecker und Netzanschlussleitung vor Hitze, Öl und scharfen Kanten schützen.

Vor jeder Wartungsarbeit ist die Pumpe vom Netz zu trennen.



GEFAHR

Der Gebrauch dieses Geräts ist nicht für Personen vorgesehen (einschließlich Kinder), die physisch, sensorisch oder geistig nicht voll leistungsfähig sind oder nicht über entsprechende Erfahrung oder Kenntnisse verfügen, es sei denn, eine für die Sicherheit verantwortliche Person übernimmt die Aufsicht oder die Betriebseinweisung des Geräts.

Es muss sicher gestellt werden, dass Kinder nicht mit diesem Gerät spielen.

Kap. 2 Anwendungsbereiche



Die Pumpe ist nicht geeignet für das Pumpen von Salzwasser, von entflammaren, ätzenden, explosiven oder anderen gefährlichen Flüssigkeiten.



Ein Trockenlauf der Elektropumpe ist absolut zu verhindern.

Die Pumpe darf nur für saubere, nicht aggressive Flüssigkeiten mit Schwebstoffen mit einem maximalen Durchmesser bis zu 5 mm benutzt werden.

Sand oder andere scheuernde Substanzen, die sich in der gepumpten Flüssigkeit befinden, können zu einer Beschädigung der Pumpe und zu einer Reduzierung ihrer Leistungen führen.

Die Elektropumpen der Modellreihe **FLOTEC ComPac** sind für privaten Gebrauch im Hausbereich vorgesehen und sind zum Abpumpen von Regenwasser, eingedrunenem Wasser oder zur Notfall-Entleerung von überschwemmten Räumen geeignet. Bei vollständig oder teilweiser eingetauchter Pumpe können sie für das Umfüllen von sauberen oder leicht verschmutzten Flüssigkeiten benutzt werden.

Kap. 3 Technische Daten

	ComPac 150	ComPac 200
Netzspannung / Frequenz	230 V ~ 50 Hz	230 V ~ 50 Hz
Aufnahmeleistung	300 Watt	650 Watt
Schutzart / Isolationsklasse	IP 68 / F	IP 68 / F
Druckanschluß	41,90 mm (1"1/4 M)	41,90 mm (1"1/4 M)
Max. Fördermenge	8.500 l/h	11.500 l/h
Max. Förderhöhe	7 m	10 m
Max. Eintauchtiefe	7 m	7 m
Anschlußkabel	10 m H05 RNF	10 m H05 RNF
Gewicht (ausschließlich Anschlusskabel)	3,6 Kg	4,8 Kg
Maximale Größe der gepumpten Festkörper	5 mm	5 mm
Maximale Temperatur der gepumpten Flüssigkeit im Dauerbetrieb	40° C	40° C
Maximale Anlaßhäufigkeit in einer Stunde, gleichmäßig verteilt	30	30
Min. Selbstansaugniveau (A)*	15 mm	15 mm
Min. Absaugniveau (B)* (manueller Betrieb)	3 mm	3 mm
Startniveau (C)* (automatischer Betrieb)	140 mm	140 mm
Abschaltniveau (D)* (automatischer Betrieb)	30 mm	30 mm

Schalldruckpegel (Lpa) gleich oder unter 70 dB (A)

In Übereinstimmung mit der Vorschrift EN 12639 erzielte Geräuschemissionswerte

(*) Diese Angaben beziehen sich auf Abb.1, Seite 91 - Die Maße sind in Millimeter ausgedrückt.

Die angegebenen maximalen Förderleistungen werden erreicht, wenn die Pumpe ohne das mitgelieferte Rückschlagventil benutzt wird.

Die Pumpen sind nicht geeignet für die Anwendung in Tischbrunnen oder in Aquarien; in diesen Fällen muß das Kabel H07 RN-F verwendet werden. Bei Einsatz in Teichen mit Fischbesatz im Dauerbetrieb müssen die Dichtungen der Pumpe in regelmäßigen Abständen von 6 Monaten überprüft werden (aggressives Wasser). Bitte beachten Sie auch die max. Korngröße der Pumpe und treffen Sie ggf. Vorkehrungen gegen ein mögliches Ansaugen von Teichbewohnern.

Kap. 4 Installation (Siehe Abb. 1-3)



GEFAHR
elektrische Entladung

Während der ganzen Installationsarbeiten darf die Pumpe nicht am Stromnetz angeschlossen sein. Die Pumpen dieser Serie sind weder für den Einsatz in Schwimmbädern noch für die Reinigungs- und Wartungsarbeiten geeignet.



ACHTUNG

Um ernsthafte Schäden an Personen zu verhindern, ist es absolut verboten mit den Händen in die Öffnung der Pumpe zu greifen, wenn die Pumpe am elektrischen Netz angeschlossen ist.

Die Pumpen **FLOTEC ComPac** werden komplett mit Rückschlagventil geliefert, um einen Rückfluss der Flüssigkeit/ Leerlaufen der Zuleitung zu verhindern.

Bei einer festen Installation mit starren Leitungen sollte eine Anschlussstück mit Schnellverschluss an einer günstigen Stelle angebracht werden, um Reinigungs- und Wartungsarbeiten zu erleichtern.

Die Maße der Sammelgrube sollten so ausgelegt sein, dass die Pumpe im Inneren angebracht werden kann und sich so wenig wie möglich stündlich einschalten muss. (Siehe "ANWENDUNGS-BEREICHE - Technische Daten").

Für jeden Transport oder Hebung der Pumpe nur den eigens dazu bestimmten Griff benutzen.

Im Falle einer temporären Anwendung wird der Einsatz von flexiblen Rohren empfohlen, die mittels eines Rohrstückes an die Pumpe angeschlossen werden. Zum Eintauchen der Pumpe führen Sie ein Seil durch den Tragegriff.

Die in Teichen, künstlichen Seen, Brunnen oder ähnlichen Stellen benutzten Pumpen müssen mit einem Fehlstrom-Sicherheitsschalter ausgerüstet werden. Bitte fragen Sie einen Elektrofachmann.

Anschließen der Zuleitung

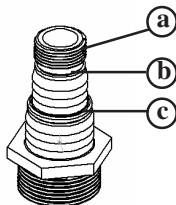

Das mit den **FLOTEC ComPac** Pumpen mitgelieferte Anschlussstück kann an den Durchmesser der verwendeten Leitung angepasst werden.

Soll ein Gewinderohr oder ein Anschlussstück mit ¾" -Schnellanschluss (19 mm) angeschlossen werden, müssen diese direkt auf das Gewinde aufgeschraubt werden (Punkt a).

Soll eine Leitung mit Ø 25 mm (1") angeschlossen werden, muss das nicht benötigte Teil (bis zum Punkt b) abgeschnitten werden.

Soll eine Leitung mit Ø 32 mm (1 ¼") angeschlossen werden, müssen die nicht benötigten Teile (bis zum Punkt c) abgeschnitten werden.

1. Vom Universalanschluss den nicht benötigten Teil mit einem Messer abschneiden.
2. Den Universalanschluss an der Pumpe festschrauben.
3. Die Leitung an den Universalanschluss anschließen.

Kap. 5 Elektroanschluß



Überprüfen Sie, ob Spannung und Frequenz des Leistungsschildes mit der Netzspannung übereinstimmen.



Der Verantwortliche der Installation hat zu überprüfen, daß die elektrische Speisung über eine den Normen entsprechende Erdung verfügt.



Es ist notwendig zu überprüfen, daß die elektrische Speisung mit einem hoch empfindlichen Differentialschalter ausgestattet ist $\Delta \leq 30 \text{ mA}$ (DIN VDE 0100T739).



Die Netzanschlußleitung darf ausschließlich nur durch Fachpersonal ausgetauscht werden.

Erdung

Der Stecker des Speisungskabels hat zwei Erdkontakte. Somit ist die Erdung mit dem Einführen des Steckers gewährleistet.

Schutz vor Überlastung

Die **FLOTEC ComPac** haben einen eingebauten thermischen Motorschutz. Bei Überlastung wird die Pumpe ausgeschaltet. Der Motor läuft nach Abkühlung selbst wieder an. (Ursache und deren Beheben siehe Störungssuche- Kap 7)

Kap. 6 Inbetriebnahme (siehe Abb. 1 seite 91)



Die Pumpe nur in dem Leistungsbereich verwenden, der auf dem Schild angegeben ist.

Sicherheitshinweise zur Inbetriebnahme

Netzanschlußleitungen dürfen keinen geringeren Querschnitt haben als Gummischlauchleitungen mit KurzzeichenH05 RNF. Die Leitungslänge muß bei Einsatz im Freien 10 m betragen. Netzstecker und Kupplungen müssen spritzwassergeschützt sein.

Das maximale Ansaugniveau von 3 mm wird nur bei manuellem Betrieb erreicht. Liegt das Niveau der anzusaugenden Flüssigkeit unter 20 mm wird die maximale Ansaugung bis zu einem Restniveau von 3 mm schneller erreicht, wenn die Pumpe 2 oder 3 mal aus- und eingeschaltet wird.

Automatischer Betrieb:

Die Pumpen **FLOTEC ComPac** sind mit einem integrierten Schwimmerschalter ausgestattet. Erreicht der Wasserstand das Einschaltniveau, wird die Pumpe automatisch durch den integrierten Schwimmerschalter eingeschaltet.

Sinkt der Wasserstand auf das Abschaltniveau ab, wird die Pumpe durch den integrierten Schwimmerschalter abgeschaltet.

1. Den Hebel auf der Vorderseite nach unten auf Position "AUT" stellen (siehe Abb. 1).
2. Die Pumpe in fester und senkrechter Position aufstellen, so dass sich der integrierte Schwimmer frei bewegen kann.
3. Zur Inbetriebnahme stecken Sie den Netzstecker der Pumpe in eine 230 V-Wechselstromsteckdose.

Manueller Betrieb:

Der integrierte Schwimmerschalter wird deaktiviert und die Pumpe funktioniert in Dauerbetrieb.

1. Den Hebel auf der Vorderseite nach oben auf Position "MAN" stellen (siehe Abb. 1).
2. Zur Inbetriebnahme stecken Sie den Netzstecker der Pumpe in eine 230 V-Wechselstromsteckdose.

Kap. 7 Wartung und Störungssuche (siehe Abb. 2 seite 91)



Vor jeder Wartungsarbeit ist die Pumpe vom Netz zu trennen.

Unter normalen Bedingungen haben die **FLOTEC ComPac** Pumpen keine Wartung nötig. Es kann sich als notwendig erweisen, den hydraulischen Teil zu reinigen oder das Laufrad auszuwechseln.

Reinigung des hydraulischen Teils

Den Ansaugfilter ausbauen (Abb. 2 Bez. A). Dazu müssen die Schrauben (Abb. 2 Bez. B) gelöst werden.

Das Pumpenlaufrad (Abb. 2 Bez. C) und die Laufradkammer (Abb. 2 Bez. D) reinigen.

Den Ansaugfilter wieder einbauen (Abb. 2 Bez. A). Beim Festziehen der Schrauben (Abb. 2 Bez. B) darauf achten, dass der O-Ring (Abb. 2 Bez. E) richtig an seinem Sitz (Abb. 1 Bez. E) eingesetzt ist.

Reinigung des Schwimmers

Den Ansaugfilter ausbauen (Abb. 2 Bez. B). Dazu müssen die Schrauben (Abb. 2 Bez. B) gelöst werden.

Den Führungsstab (Abb. 2 Bez. G) festhalten und das Sicherungsgummi (Abb. 2 Bez. F) entfernen.

Den Schwimmer ausbauen.

Den Schwimmer (Abb. 2 Bez. H) und die Schwimmerkammer (Abb. 2 Bez. I) reinigen.

Den Schwimmer wieder an der Führung (G) anbringen. Darauf achten, dass er in der richtigen Richtung (konisches Teil nach oben) angebracht wird.

Das Sicherungsgummi (Abb. 2 Bez. F) an Ende der Führung anbringen.

Den Ansaugfilter wieder einbauen (Abb. 2 Bez. A). Beim Festziehen der Schrauben (Abb. 2 Bez. B) darauf achten, dass der O-Ring (Abb. 2 Bez. E) richtig an seinem Sitz (Abb. 1 Bez. E) eingesetzt ist.

Aufbewahrung

Bei Frostgefahr Pumpe trocken lagern.

Flotec übernimmt keine Haftung für Schäden an der Pumpe, die durch eine falsche Reinigung durch den Kunden entstanden sind. Wir raten Ihnen sich trotzdem an einen autorisierten Kundendienst zu wenden.

STÖRUNG	MÖGLICHE URSACHE	BEHEBUNG
1) DIE PUMPE LIEFERT KEIN WASSER, DER MOTOR DREHT NICHT	1) Mangel an Spannung im Netz. 2) Stecker schlecht eingesteckt. 3) Fehlerstromschutzschalter hat ausgelöst. 4) Laufrad blockiert. 5) Beschädigung des Motors oder des Kondensators	2) Prüfen ob Spannung im Netz und der Stecker ganz eingesteckt ist. 3) Fehlerstromschutzschalter aufziehen. Falls dieser wieder auslöst, einen Elektriker aufsuchen. 4) Kundendienst kontaktieren. 5) Kundendienst kontaktieren.
2) DIE PUMPE LIEFERT KEIN WASSER, DER MOTOR DREHT	1) Ansauggitter verstopft. 2) Rückschlagventil blockiert. 3) Im Laufradgehäuse befindet sich Luft (Luftblase). 4) Der Wasserstand ist unterhalb des Einschaltniveaus.	1) Gitter reinigen. 2) Das Ventil reinigen oder ersetzen. 3) Eine gewisse Anzahl von Anläufen wiederholen, um die gesamte Luft auszustoßen. 4) Die Pumpe über den Universalanschluss mit Wasser füllen.
3) DIE PUMPE LIEFERT EINE BEGRENZTE WASSERMENGE	1) Ansauggitter teilweise verschmutzt 2) Rohrleitung verstopft 3) Laufrad abgenutzt.	1) Gitter reinigen. 2) Verstopfung beheben. 3) Kundendienst kontaktieren.
4) UNSTETE FUNKTION	1) Festkörper behindern die freie Rotation des Laufrads. 2) Temperatur der Flüssigkeit zu hoch. 3) Spannung außerhalb der Toleranz. 4) Flüssigkeit zu dickflüssig. 5) Defekter Motor.	1) Fremdkörper entfernen. 3) Die Pumpe speisen wie im Leistungsschild angezeigt. 4) Die gepumpte Flüssigkeit verdünnen. 5) Kundendienst kontaktieren.
5) DIE PUMPE SCHALTET SICH IM AUTOMATIKBETRIEB NICHT EIN ODER AUS.	1) Die Pumpe steht nicht senkrecht. 2) Der integrierte Schwimmerschalter ist blockiert.	1) Die Pumpe so positionieren, dass sie senkrecht bleibt. 2) Den Schwimmerschalter reinigen.

Wenn nach der Ausführung dieser Arbeitsschritte die Störung nicht beseitigt ist, muss der Händler kontaktiert werden, der die Pumpe geliefert hat (Kundendienst).

Estimados clientes,

Felicitaciones por haber comprado uno de nuestros productos **FLOTEC**. Como toda la línea de nuestros productos, éste también ha sido desarrollado y producido con las técnicas y piezas electrónicas más modernas y confiables el mercado.

Por favor, antes de utilizar por primera vez este producto, lea cuidadosamente las instrucciones de uso.

Muchas gracias !

Índice

Cap. 1	Normas de seguridad	pág. E 1
Cap. 2	Límites de uso	pág. E 2
Cap. 3	Datos técnicos	pág. E 2
Cap. 4	Instalación	pág. E 3
Cap. 5	Conexión eléctrica	pág. E 3
Cap. 6	Puesta en funcionamiento	pág. E 4
Cap. 7	Mantenimiento y búsqueda de averías	pág. E 5
Apéndice	Figuras	pág. 91

Identificación de los símbolos de seguridad

Indicaciones para la seguridad de las personas y de las cosas.

Prestar especial atención a las advertencias señaladas con los siguientes símbolos.



PELIGRO
Riesgos de descargas eléctricas

Indica que la falta de observación implica riesgo de descarga eléctrica.



PELIGRO

Indica que la falta de observación implica grave riesgo para personas y/o cosas.



ATENCIÓN

Se advierte que la falta de observación de las prescripciones ocasiona un riesgo de daño a la bomba o a la instalación.



Cap. 1 - Normas de seguridad

Antes de realizar la instalación leer cuidadosamente el contenido del presente manual. Los daños debidos a la falta de observación del presente manual no serán cubiertos por la garantía.

En el momento de la compra verificar que la bomba no haya sufrido daños durante el transporte. En caso de eventuales daños, comunicar inmediatamente al revendedor, estrictamente dentro de los ocho días de la fecha de adquisición.

Mantener el aparato fuera del alcance las personas con edad inferior a 16 años.

No transportar la bomba por el cable y no utilizar este último para quitar el enchufe de la toma de corriente.

Antes de la utilización efectuar siempre sobre la bomba un control visual (sobretudo los cables de alimentación red y el enchufe). Si la bomba está dañada se prohíbe su utilización.

En caso de averías hacer controlar la bomba solamente por el servicio de asistencia especializado.

Verificar que la tensión y la frecuencia indicadas en la placa correspondan a la de la red de alimentación.

Controlar que las conexiones eléctricas sean efectuadas en lugares no inundables.

Verificar que el nivel del agua no sea inferior al nivel mínimo de encendido indicado en los "Dato Técnicos".

Antes de la puesta en funcionamiento controlar que el tubo de alimentación esté libre.

Los cables eléctricos de alimentación red o prolongaciones tienen que poseer una sección mayor a H05 RN-F. El enchufe y los enlaces tienen que estar protegidos contra rociadas de agua. Eventuales prolongaciones tienen que prestar conformidad a cuanto dispuesto por DIN VDE 0620.

Por razones de seguridad la bomba tiene que estar siempre conectada a un interruptor automático de seguridad (FI) con corriente nominal de dispersión ≤ 30 mA, según normas DIN VDE 0100-702 y 0100-738. Consultar al propio electricista.

En Austria, según lo dispuesto en OVE B/EN 60555 parte 1-3, las bombas para piscinas y lagos con enlace fijo tienen que estar alimentadas con transformador aislante homologado OVE, donde la tensión nominal secundaria no tiene que superar jamás los 230V.

En Suiza, todos los aparatos a alimentación eléctrica que se emplean al abierto, tienen que estar conectado a un interruptor automático de seguridad.

Cuando la bomba está conectada a la red eléctrica, evitar cualquier contacto con el agua.

Controlar que la bomba esté apoyada sobre una superficie plana y sólida. No apoyar la bomba directamente sobre piedras o arena.

Verificar que se encuentre en posición estable y vertical.

Evitar taxativamente el funcionamiento en seco de la electrobomba, puede provocar serios daños.

Para inmersión de la bomba, utilizar exclusivamente una cuerda de fijar al mango.

Proteger el enchufe y el cable de alimentación, del calor, aceite y bordes cortantes.

Antes de efectuar cualquier operación de mantenimiento, desconectar la electrobomba de la red de alimentación.



PELIGRO

No se prevé el uso de este aparato por parte de personas (niños incluidos) con capacidades físicas, sensoriales o mentales reducidas, o sin experiencia y conocimiento, excepto en caso de supervisión o instrucción sobre el uso del aparato de una persona responsable de la seguridad. Es necesario controlar que los niños no jueguen con este aparato.

Cap. 2 Límites de uso



La bomba no es apta para el bombeo de agua salada, líquidos inflamables, corrosivos, explosivos o peligrosos.



Evitar taxativamente el funcionamiento en seco de la bomba.

La bomba se usa con líquidos limpios, no agresivos o con partículas en suspensión, con un diámetro máximo de hasta 5 mm.

Arena u otras sustancias abrasivas presentes en el líquido bombeado provocan el deterioro de la bomba reduciendo sus prestaciones.

Las electrobombas de la serie **FLOTEC ComPac** ha sido creadas para el uso exclusivo en ámbito doméstico, aptas para el drenaje de aguas de lluvia, aguas de infiltración y para el vaciado de emergencia de locales inundados, al trasiego de líquidos limpios o de baja turbiedad, con la bomba total o parcialmente sumergida.

Cap. 3 Datos técnicos

	ComPac 150	ComPac 200
Tensión de red / Frecuencia	230 V ~ 50 Hz	230 V ~ 50 Hz
Potencia absorbida	300 Watt	650 Watt
Tipo de protección / Clase de aislación	IP 68 / F	IP 68 / F
Enlace de envío	41,90 mm (1"1/4 M)	41,90 mm (1"1/4 M)
Capacidad máxima	8.500 l/h	11.500 l/h
Altura manométrica máxima	7 m	10 m
Profundidad máxima de inmersión	7 m	7 m
Cable de alimentación	10 m H05 RNF	10 m H05 RNF
Peso (excluido el cable de alimentación)	3,6 Kg	4,8 Kg
Dimensión máxima cuerpos sólidos bombeados	5 mm	5 mm
Temperatura máxima del líquido bombeado (en servicio continuo)	40° C	40° C
Número máximo de encendidos horario (distribuidos equitativamente)	30	30
Nivel mínimo de cebado (A)*	15 mm	15 mm
Nivel mínimo de aspiración (B)* (funcionamiento en manual)	3 mm	3 mm
Nivel de partida (C)* (funcionamiento en automático)	140 mm	140 mm
Nivel de parada (D)* (funcionamiento en automático)	30 mm	30 mm

Nivel de presión sonora (L_{pa}) igual o inferior a 70 dB(A)

Valores de emisión sonora obtenidos en conformidad a la norma EN 12639

(* Datos relativos a la fig. 1, pág. 91 - Las medidas están expresadas en milímetros.

Las prestaciones de caudal máximo indicadas, se alcanzan solo si se usa la bomba sin la válvula de retención suministrada.

Las bombas de la presente serie no son aptas para ser usadas en fuentes de mesa o en acuarios; en estos casos tiene que ser utilizado un cable H07 RN-F. En caso de utilización en servicio continuo en estanques con peces, las guarniciones de la bomba tienen que ser controladas regularmente cada 6 meses (aguas que contienen sustancias agresivas). Prestar atención respecto a las dimensiones máximas granulométricas permitidas por la bomba, tomando inclusive las medidas de prevención en caso de una posible aspiración de peces.

Cap. 4 Instalación (ver Fig. 1-3)



PELIGRO
Riesgos de descargas eléctricas

Todas las operaciones relativas a la instalación tienen que realizarse con la bomba desconectada de la red de alimentación. Las bombas de esta serie no son aptas para el uso en piscina y las relativas operaciones de limpieza y mantenimiento.



PELIGRO

A efectos de evitar graves daños a las personas, está prohibido introducir las manos en la boca de la bomba, si la misma se encuentra conectada a la red de alimentación.

Las bombas **FLOTEC ComPac** se suministran con válvula de no retorno para evitar el vaciado del tubo de alimentación y el reflujo del líquido hacia atrás.

En el caso de alimentación fija con tuberías rígidas, la instalación de un enlace de cierre rápido situado en la posición más conveniente facilita las operaciones de limpieza y mantenimiento.

Las dimensiones del pozo de recolección tienen que ser tales de permitir el alojamiento de la bomba en su interior y efectuar el menor número posible de encendidos horarios. (ver LÍMITES DE USO - Datos técnicos).

Para cualquier operación de transporte o alzada de la bomba utilizar la correspondiente manija.

En caso de uso temporáneo se aconseja utilizar una tubería flexible unida a la bomba con un enlace porta-goma. Para sumergir la bomba, usar una cuerda fijada a la manija.

Las bombas utilizadas en estanques, fuentes o similares o en las cercanías de las mismas, tienen que tener un disyuntor diferencial. Se ruega consultar al propio electricista de confianza.

Conexión del tubo de alimentación

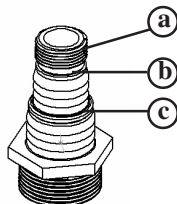

El enlace suministrado con las bombas FLOTEC ComPac se adapta a las dimensiones del tubo utilizado.

En el caso de conectar un tubo roscado o un enlace de enganche rápido 3/4" (19 mm), enroscar directamente en la parte fileteada (punto a).

En el caso de un tubo de \varnothing 25 mm (1"), cortar el tramo no necesario (hasta el punto b).

Si en cambio se usa un tubo de \varnothing 32 mm (1 1/4"), cortar los tramos no necesarios (hasta el punto c).

1. Eliminar del enlace universal la parte que no se usa cortándola con un cuchillo.
2. Enroscar el enlace universal en la bomba.
3. Conectar el tubo al enlace universal.

Cap. 5 Conexión eléctrica



Verificar que la tensión y la frecuencia indicadas en la placa correspondan a la de la red de alimentación.



El responsable de la instalación tendrá que asegurarse de que el sistema de alimentación eléctrica posea una eficaz toma a tierra conforme a las normas vigentes.



Es necesario asegurarse de que la instalación de alimentación eléctrica posea un interruptor diferencial de alta sensibilidad $\Delta I \leq 30$ mA (DIN VDE 0100T739).



El cable de alimentación tiene que ser sustituido exclusivamente por el personal especializado.

Toma a tierra

El enchufe del cable de alimentación posee un doble contacto a tierra. De esta manera la toma a tierra se produce enchufando.

Protección contra sobrecargas

Las bombas de la serie **FLOTEC ComPac** tienen un motoprotector térmico incorporado. En caso de sobrecargas, la bomba se para. Luego del enfriamiento el motor se vuelve a encender automáticamente (para causas y posibles soluciones consultar la búsqueda de averías- cap 7)

Cap. 6 Puesta en funcionamiento (ver fig. 1 pág. 91)



Usar la bomba en las condiciones indicadas en la placa.

Indicaciones de seguridad para la puesta en funcionamiento

Los cables de alimentación tienen que poseer una sección mayor a H05 RN-F y para el empleo en lugares abiertos tienen que tener una longitud de 10 m. El enchufe y los enlaces tienen que estar protegidos contra chorros de agua.

El nivel máximo de aspiración de 3 mm se alcanza solo en funcionamiento en manual. Si el nivel de líquido a aspirar es inferior a 20 mm, la aspiración máxima hasta un nivel residual de 3 mm se alcanza más rápidamente activando y arrojando la bomba 2 o 3 veces.

Funcionamiento en automático:

Las bombas FLOTEC ComPac poseen un interruptor con flotador integrado. Cuando el agua alcanza el nivel de encendido, el interruptor flotante integrado enciende automáticamente la bomba.

Cuando el agua desciende al nivel de parada, el interruptor flotante integrado desactiva la bomba.

1. Colocar la palanca frontal hacia abajo en posición "AUT" (ver Fig. 1).
2. Colocar la bomba en posición estable y derecha, de manera que el flotador integrado se pueda mover libremente.
3. Para la puesta en funcionamiento enchufar la bomba en una toma de corriente alternada de 230 V.

Funcionamiento en manual:

El interruptor flotante integrado se desactiva y la bomba funciona en continuo:

1. Colocar la palanca frontal hacia arriba, en posición "MAN" (ver Fig. 1).
2. Para la puesta en funcionamiento enchufar la bomba en una toma de corriente alternada de 230 V.

Cap. 7 Mantenimiento y búsqueda de averías (ver fig. 2 pág. 91)



Antes de efectuar cualquier operación de mantenimiento, desconectar la electrobomba de la red de alimentación.

En condiciones normales las electrobombas de la serie **FLOTEC ComPac** no tienen necesidad de mantenimiento. Puede ser necesario limpiar las partes hidráulicas o sustituir el rotor.

Limpieza de las partes hidráulicas

Desmontar el filtro de aspiración (Fig. 2 ref. A) quitando los tornillos (Fig. 2 ref. B)

Efectuar la limpieza del rotor (Fig. 2 ref. C) y de su cámara (Fig. 2 ref. D)

Volver a montar el filtro de aspiración (Fig. 2 ref. A) ajustando los tornillos (Fig. 2 ref. B) prestando atención de que la guarnición Oring (Fig. 2 ref. E) esté alojada correctamente en la sede (Fig. 1 ref. E).

Limpieza del flotador

Desmontar el filtro de aspiración (Fig. 2 ref. A) sacando los tornillos (Fig. 2 ref. B)

Quitar la goma de retención (Fig. 2 ref. F) sosteniendo el eje de guía (Fig. 2 ref. G)

Quitar el flotador

Efectuar la limpieza del flotador (Fig. 2 ref. H) y de la relativa cámara (Fig. 2 ref. I)

Introducir el flotador en el eje de guía (G) teniendo cuidado con introducirlo en la dirección justa (parte cónica hacia arriba)

Introducir la goma de retención (Fig. 2 ref. F) en el extremo del eje de guía.

Volver a montar el filtro de aspiración (Fig. 2 ref. A) ajustando los tornillos (Fig. 2 ref. B) prestando atención de que la guarnición Oring (Fig. 2 ref. E) esté alojada correctamente en la sede (Fig. 1 ref. E).

Conservación de la bomba

Colocar la bomba en un lugar seco y libre de congelación.

Flotec declina toda responsabilidad, en el caso de que se comprueben problemas debidos a una errónea limpieza de la bomba por parte del cliente. Se sugiere que se consulta de cualquier manera a un Centro de Asistencia autorizado.

INCONVENIENTE	POSIBLE CAUSA	SOLUCIÓN
1) LA ELECTROBOMBA NO DISTRIBUYE AGUA, EL MOTOR NO GIRA	1) Falta de energía eléctrica. 2) El enchufe no está bien introducido. 3) Intervención del disyuntor diferencial. 4) Rotor bloqueado. 5) Motor o condensador averiado.	2) Controlar la presencia de corriente y introducir bien el enchufe. 3) Rearmar el disyuntor diferencial. En caso de nueva intervención, consultar a un electricista especializado. 4) Contactar el servicio de asistencia clientes. 5) Contactar el servicio de asistencia clientes.
2) LA BOMBA NO EROGA AGUA, EL MOTOR GIRA	1) Reja de aspiración obstruida. 2) Válvula de no retorno bloqueada. 3) Aire en el cuerpo del rotor (burbujas de aire). 4) El nivel de agua está por debajo del nivel de encendido.	1) Limpiar la reja. 2) Limpiar o sustituir la válvula. 3) Repetir un cierto número de encendidos de manera de expeler todo el aire. 4) Lenar de agua la bomba mediante un enlace rápido universal.
3) LA BOMBA EROGA UNA CAPACIDAD DE AGUA LIMITADA	1) Reja de aspiración parcialmente obstruida. 2) Tubería obstruida. 3) Rotor desgastado.	1) Limpiar la reja. 2) Eliminar las obstrucciones. 3) Contactar el servicio de asistencia clientes.
4) FUNCIONAMIENTO INTERMITENTE	1) Cuerpos sólidos impiden que el rotor gire libremente. 2) Temperatura del líquido demasiado alta. 3) Tensión fuera de los límites de tolerancia. 4) Líquido demasiado denso. 5) Motor defectuoso.	1) Eliminar cuerpos extraños. 3) Alimentar la bomba como indicado en la chapa. 4) Diluir el líquido bombeado. 5) Contactar el servicio de asistencia clientes.
5) LA BOMBA NO SE ENCIENDE O NO SE PARA EN AUTOMÁTICO	1) La bomba no se encuentra en posición vertical. 2) El interruptor flotante integrado está bloqueado.	1) Colocar la bomba en posición vertical. 2) Limpiar el interruptor flotante.

Luego de haber efectuado dichas operaciones y si el inconveniente no ha sido eliminado, dirigirse al propio revendedor (servicio asistencia clientes).

Caro/a cliente,

parabéns pela compra deste produto **FLOTEC**. Tal como todos os produtos da marca **FLOTEC**, também este foi desenvolvido a partir das mais modernas técnicas, tendo sido utilizados no seu fabrico modernos componentes eléctricos/ electrónicos da maior confiança.

Tome, por favor, um pouco do seu tempo e leia com atenção as instruções de utilização antes de colocar o seu aparelho em funcionamento.

Gratos pela preferência!

Índice

Cap. 1	Normas de segurança	pág. P 1
Cap. 2	Limites de uso	pág. P 2
Cap. 3	Dados técnicos	pág. P 2
Cap. 4	Instalação	pág. P 3
Cap. 5	Ligação eléctrica	pág. P 3
Cap. 6	Colocação em funcionamento	pág. P 4
Cap. 7	Manutenção e procura avarias	pág. P 5
Apêndice	Figuras	pág. 91

Identificação dos símbolos de segurança

Advertências para a segurança de pessoas e coisas.

Tenha muito cuidado às informações indicadas com os seguintes símbolos.



PERIGO
Risco descargas
eléctricas

Não observar a prescrição comporta perigo de descargas eléctricas.



PERIGO

Não observar a prescrição comporta perigo muito grande às pessoas e/ou às coisas.



CUIDADO

Avisa-se que a não observância das prescrições, comporta o risco de danos à bomba e/ou à instalação.



Cap. 1 - Normas de segurança

Antes de instalar, leia atentamente este manual que deverá ser guardado com todo cuidado. Os danos provocados pela não observância das indicações anotadas, não serão cobertos pela garantia.

Na hora da compra, verificar que a bomba não sofreu danos durante o transporte. No caso de danos eventuais, avisar imediatamente o revendedor, dentro de um prazo máximo de oito dias a partir da data da compra.

Manter o aparelho fora do alcance das crianças de idade inferior aos 16 anos.

Não transportar a bomba pelo cabo, não puxe o cabo de alimentação para desconectar a tomada da rede eléctrica.

Antes do uso, efectuar sempre um controlo visual da bomba (sobretudo os cabos de alimentação de rede e a ficha). Se a bomba estiver danificada, não deverá ser utilizada.

No caso de danos, somente o serviço de assistência técnica especializado deverá controlar a bomba.

A tensão e a frequência da placa devem corresponder às da rede de alimentação disponível.

Verificar que as ligações eléctricas estejam colocadas em lugares protegidos de eventuais inundações.

Verificar que o nível da água não esteja abaixo do nível mínimo de colocação em funcionamento indicado nos "Dados Técnicos".

Antes da colocação em funcionamento, verificar que o tubo de distribuição esteja solto.

Os cabos eléctricos de alimentação da rede e de extensão, não devem ter uma secção inferior a H05 RN-F. A ficha e as ligações devem ser protegidas contra dos borrifos de água. Caso for preciso utilizar um cabo de extensão, este deverá ser conforme ao disposto pela normativa DIN VDE 0620.

Por motivos de segurança a bomba deve estar sempre ligada a um interruptor automático de segurança (FI) com corrente nominal de dispersão ≤ 30 mA, conforme o disposto pela DIN VDE 0100-702 e 0100-738. Contactar um electricista de confiança.

Na Áustria, em conformidade com o disposto pelo OVE B/EN 60555 parte 1-3, as bombas para piscinas e pequenos lagos de jardim, com conexão fixa, devem ser alimentadas com transformador isolante homologado OVE, e a tensão nominal secundária nunca deverá ultrapassar os 230V.

Na Suíça, todos os equipamentos de alimentação eléctrica utilizados ao ar livre devem ser ligados a um interruptor automático de segurança.

Quando a bomba estiver ligada à rede eléctrica, evitar qualquer contacto com a água.

Verificar que a bomba esteja posicionada numa superfície plana e sólida. Não colocar a bomba directamente sobre pedras ou areia.

Verificar que a bomba esteja numa posição estável e vertical.

Evitar terminantemente o funcionamento em seco da electrobomba, poderia provocar danos graves.

Para a imersão da bomba, utilizar exclusivamente uma corda a fixar à alça.

Proteger a ficha e os cabos de alimentação do calor, de óleo, ou de cantos que poderiam danificá-los.

Antes de efectuar qualquer operação de manutenção, desinserir a bomba da rede de alimentação eléctrica.



PERIGO

Não é previsto o uso deste aparelho por pessoas (crianças incluídas) com capacidade física, sensorial ou mental reduzida ou sem experiência e conhecimento, só no caso de supervisão ou instrução sobre o uso do aparelho de uma pessoa responsável pela sua segurança.

É necessário verificar para que as crianças não brinquem com este aparelho.

Cap. 2 Limites de uso



A bomba não pode ser utilizada para bombear água salgada, líquidos inflamáveis, corrosivos ou perigosos.



Evite taxativamente o funcionamento a seco da electrobomba.

A bomba pode ser utilizada com líquidos limpos, não agressivos ou com partículas em suspensão com diâmetro máximo até 5 mm.

Areia ou outras substâncias abrasivas presentes no líquido bombeado provocam uma deterioração da bomba e consequente redução de seu desempenho.

As electrobombas da série **FLOTEC ComPac** destinam-se ao uso privado, em âmbito doméstico e são idóneas para a drenagem de águas pluviais, águas de infiltração e para o esvaziamento de emergência de locais inundados, para transvasar líquidos limpos ou moderadamente sujos, com a bomba total ou parcialmente submersa.

Cap. 3 Dados técnicos

	ComPac 150	ComPac 200
Tensão de rede / Freqüência	230 V ~ 50 Hz	230 V ~ 50 Hz
Potência absorvida	300 Watt	650 Watt
Tipo de protecção / Classe de isolamento	IP 68 / F	IP 68 / F
Conexão de descarga	41,90 mm (1"1/4 M)	41,90 mm (1"1/4 M)
Capacidade máxima	8.500 l/h	11.500 l/h
Prevalência máxím	7 m	10 m
Máxima profundidade de imersão	7 m	7 m
Cabo de alimentação	10 m H05 RNF	10 m H05 RNF
Peso (excluído o fio de alimentação)	3,6 Kg	4,8 Kg
Dimensão máxima dos corpos sólidos bombeados	5 mm	5 mm
Máxima temperatura do líquido bombeado (em funcionamento contínuo)	40° C	40° C
Máximo número de arranques horários (equitativamente distribuídos)	30	30
Nível mínimo de escorvamento (A)*	15 mm	15 mm
Nível mínimo de aspiração (B)* (funcionamento manual)	3 mm	3 mm
Nível de partida (C)* (funcionamento automático)	140 mm	140 mm
Nível de parada (D)* (funcionamento automático)	30 mm	30 mm

Nível de pressão sonora (Lpa) igual ou inferior a 70 dB(A)

Valores de emissão sonora obtidos em conformidade à norma EN 12639

(* Estes dados fazem referência à figura 1, pág. 91 – As medidas são indicadas em milímetros.

O desempenho de capacidade máxima indicado, pode se obter se a bomba for utilizada sem a válvula de retenção fornecida em dotação.

As bombas desta série não são adequadas para uso em pequenas fontes ou aquários; nestes casos deve ser utilizado um cabo H07 RN-F. No caso de uso contínuo em lagos com peixes, os retenedores da bomba deverão ser controlados regularmente de seis em seis meses (contendo a água substâncias agressivas). Deve-se prestar atenção à dimensão máxima dos grânulos permitidos e deve-se também prestar todo o cuidado para evitar a possível aspiração dos peixes.

Cap. 4 Instalação (vide Fig. 1-3)



PERIGO
Risco descargas
eléctricas

Cada operação de instalação deve ser efectuada com a bomba desligada da rede de alimentação. As bombas desta série não são adequadas para uso em piscina e as relativas operações de limpeza e manutenção.



PERIGO

Para evitar graves danos às pessoas, fica absolutamente proibido introduzir as mãos na boca da bomba, se a bomba estiver ligada à rede de alimentação.

As bombas **FLOTEC ComPac** são fornecidas completas, com válvula de não retorno para evitar o esvaziamento do tubo de distribuição e o refluxo de líquido para trás.

No caso de instalação fixa com tubulações rígidas, a instalação de uma conexão com fecho rápido colocado na posição mais conveniente, facilita as operações de limpeza e manutenção.

O tamanho do poço de recolha deve ser suficiente para que a bomba possa caber nele e deve permitir o menor número possível de arranques horários. (ver LIMITES DE USO - Dados técnicos).

Para qualquer operação de transporte ou levantamento da bomba, utilizar a alça.

No caso de uso provisório, aconselhamos o uso de uma tubulação flexível que é conectada à bomba mediante uma conexão porta-borracha.

As bombas utilizadas em pântanos, lagos de jardim, fontes ou lugares similares, ou nas proximidades dos mesmos, devem ser equipadas com um interruptor de protecção salva-vidas. Contactar seu electricista especializado de confiança.

Ligação do tubo de distribuição

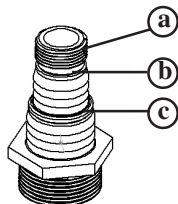

A conexão fornecida em dotação com as bombas FLOTEC ComPac adapta-se à dimensão do tubo utilizado.

Querendo ligar um tubo roscado ou uma conexão com ligação rápida de 3/4" (19 mm), será oportuno aparafusar-lo directamente à parte roscada (ponto a).

Se o tubo tiver um diâmetro de 25 mm (1"), cortar a parte desnecessária (até o ponto b).

Se, pelo contrário, o tubo utilizado tiver um diâmetro de 32 mm (1 1/4"), cortar as partes desnecessárias (até o ponto c)

1. Retirar da conexão universal a parte que não for utilizada, cortando-a com uma faca.
2. Aparafusar a conexão universal à bomba.
3. Ligar o tubo à conexão universal.

Cap. 5 Ligação eléctrica



A tensão e a frequência da placa devem corresponder às da rede de alimentação disponível.



O responsável da instalação deve verificar que a instalação de alimentação eléctrica tenha uma eficiente instalação de terra conforme o disposto pelas leis em vigor.



É preciso verificar que a instalação de alimentação eléctrica tenha um interruptor diferencial de alta sensibilidade $\Delta \leq 30 \text{ mA}$ (DIN VDE 0100T739).



O cabo de alimentação, pode ser substituído exclusivamente por pessoal qualificado.

Ligação de terra

A ficha do cabo de alimentação está equipada com um duplo contacto de terra. Desta forma a ligação de terra efectua-se simplesmente conectando a bomba à rede eléctrica.

Proteção de sobrecarga

As bombas da série **FLOTEC ComPac** tem um motoprotector incorporado. No caso de sobrecarga, a bomba pára. Após o arrefecimento, o motor entra em funcionamento automaticamente. (Para causas e relativas soluções, controle na tabela de procura avarias, cap 7).

Cap. 6 Colocação em funcionamento (vide fig. 1 pág. 91)



Utilize a bomba entre o campo de rendimentos referido na placa.

Indicações de segurança para a colocação em funcionamento

Os cabos de alimentação não devem ter uma secção inferior a H05 RN-F e para a utilização em lugares ao ar livre, devem ter um comprimento de 10 m. A ficha e as ligações devem ser protegidas contra dos borrifos de água.

O nível de aspiração máxima de 3 mm alcança-se somente na modalidade de funcionamento manual. Se o nível do líquido a ser aspirado estiver abaixo dos 20 mm, a aspiração máxima, até um nível residuo de 3 mm, alcança-se mais rapidamente activando e parando a bomba duas ou três vezes.

Funcionamento automático:

As bombas FLOTEC ComPac estão equipadas com um interruptor com bóia integrada. Quando a água alcançar o nível de arranque, o interruptor com bóia integrada coloca automaticamente a bomba em funcionamento.

Quando o nível da água descer ao nível de paragem, o interruptor com bóia integrada detém a bomba.

1. Posicionar a alavanca dianteira para baixo na posição "AUT" (ver Fig. 1).
2. Colocar a bomba numa posição estável e vertical, de modo que a bóia integrada possa se deslocar livremente.
3. Para a colocação em funcionamento, conectar a bomba à rede eléctrica mediante uma tomada de corrente alternada a 230 V.

Funcionamento manual:

O interruptor com bóia integrada é desactivado, e a bomba funciona de modo contínuo:

1. Posicionar a alavanca dianteira para cima, na posição "MAN" (ver Fig. 1).
2. Para a colocação em funcionamento, conectar a bomba à rede eléctrica mediante uma tomada de corrente alternada a 230 V.

Cap. 7 Manutenção e procura avarias (vide fig. 2 pág. 91)



Antes de efectuar qualquer operação de manutenção, desinsérer a bomba da rede de alimentação eléctrica.

Em condições normais, as electrobombas da série **FLOTEC ComPac** não precisam nenhum tipo de manutenção. Pode se tornar necessária a limpeza das partes hidráulicas ou a substituição da turbina.

Limpeza das partes hidráulicas

Desmontar o filtro de aspiração (Fig. 2 ref. A) tirando os parafusos (Fig. 2 ref. B)

Efectuar a limpeza da turbina (Fig. 2 ref. C) e da relativa câmara (Fig. 2 ref. D)

Voltar a montar o filtro de aspiração (Fig. 2 ref. A) enroscando os parafusos (Fig. 2 ref. B) cuidando para que o retentor o-ring (Fig. 2 ref. E) esteja colocado correctamente na sua sede (Fig. 1 ref. E).

Limpeza da bóia

Desmontar o filtro de aspiração (Fig. 2 ref. A) tirando os parafusos (Fig. 2 ref. B)

Retirar a borracha de fixação (Fig. 2 ref. F) segurando a haste motriz (Fig. 2 ref. G)

Retirar a bóia

Efectuar a limpeza da bóia (Fig. 2 ref. H) e da câmara relativa (Fig. 2 ref. I)

Inserir a bóia na haste motriz (G) cuidando para que esteja inserida na direcção correcta (parte cónica para cima)

Inserir a borracha de fixação (Fig. 2 ref. F) na extremidade da haste motriz.

Voltar a montar o filtro de aspiração (Fig. 2 ref. A) enroscando os parafusos (Fig. 2 ref. B) cuidando para que o retentor o-ring (Fig. 2 ref. E) esteja colocado correctamente na sua sede (Fig. 1 ref. E).

Modo de armazenamento da bomba

Guardar a bomba num lugar seco e ao abrigo do gelo.

No caso de avarias causadas por operações de limpeza erradas, por parte do cliente, a Flotec não assume nenhum tipo de responsabilidade. Aconselha-se de qualquer forma entrar em contacto com um Centro de Assistência autorizado.

PREJUÍZO	CAUSA POSSÍVEL	REMÉDIO
1) A ELECTROBOMBA NÃO FORNECE ÁGUA, O MOTOR NÃO RODA	1) Falta energia eléctrica. 2) A ficha não está bem inserida na tomada eléctrica. 3) Accionou-se o interruptor de protecção salva-vidas. 4) Turbina bloqueada. 5) Motor ou condensador danificado.	2) Verificar a presença de electricidade e inserir bem a ficha na tomada eléctrica. 3) Restabelecer o interruptor de protecção salva-vidas. Caso se accionar novamente, contactar um electricista especializado. 4) Contactar o serviço de assistência clientes. 5) Contactar o serviço de assistência clientes.
2) A BOMBA NÃO PUXA ÁGUA, O MOTOR GIRA.	1) Grade de aspiração obstruída. 2) Válvula de não retorno bloqueada. 3) Ar no corpo da turbina (bolhas de ar). 4) O nível da água está abaixo do nível de arranque.	1) Limpar a grade. 2) Limpar ou substituir a válvula. 3) Repetir um determinado número de arranques de modo a eliminar todo o ar. 4) Encher a bomba com água através da conexão rápida universal.
3) A BOMBA PUXA UMA QUANTIDADE DE ÁGUA LIMITADA.	1) Grade de aspiração parcialmente obstruída. 2) Tubulação obstruída. 3) Turbina desgastada.	1) Limpar a grade. 2) Eliminar a causa da obstrução. 3) Contactar o serviço de assistência clientes.
4) FUNCIONAMENTO INTERMITENTE	1) Corpos sólidos impedem a livre rotação da turbina. 2) Temperatura do líquido demasiado alta. 3) Tensão fora tolerância. 4) Líquido demasiado denso. 5) Motor defeituoso.	1) Eliminar os corpos estranhos. 3) Alimentar a bomba conforme indicado na placa. 4) Diluir o líquido bombeado. 5) Contactar o serviço de assistência clientes.
5) A BOMBA NÃO ENTRA EM FUNCIONAMENTO OU NÃO PÁRA AUTOMATICAMENTE	1) A bomba não está em posição vertical. 2) O interruptor com bóia integrada está bloqueado.	1) Posicionar a bomba de modo que permaneça em posição vertical. 2) Limpar o interruptor com bóia.

Se após ter efectuado estas operações o inconveniente permanecer, é preciso contactar o revendedor (serviço atendimento ao cliente).

Geachte klant,

Wij feliciteren u met de aanschaf van dit **FLOTEC** product. Zoals alle **FLOTEC** producten is ook dit apparaat op basis van de nieuwste technische inzichten ontwikkeld en onder toepassing van de betrouwbaarste en modernste elektrische / elektronische componenten vervaardigd.

Neemt u s.v.p. enkele minuten de tijd, om de volgende gebruikshandleiding door te lezen, voordat u het apparaat in gebruik neemt.

Hartelijk dank!

Inhoud

Hfd.stk. 1	Veiligheidsvoorschriften	pag. 1
Hfd.stk. 2	Beperkingen aan het gebruik	pag. 2
Hfd.stk. 3	Technische gegevens	pag. 2
Hfd.stk. 4	Installatie	pag. 3
Hfd.stk. 5	Electrische aansluiting	pag. 3
Hfd.stk. 6	In bedrijf stellen	pag. 4
Hfd.stk. 7	Onderhoud en schadeonderzoek	pag. 5
Aanhangsel	Figuren	pag. 91

Lijst van veiligheidssymbolen

Waarschuwing voor persoonlijke en materiele veiligheid.

Bijzondere aandacht schenken aan de onderschriften met de volgende tekens.



GEVAAR
Risico voor
electrische schokken

Waarschuwt voor het risico van elektrische schokken wanneer de voorschriften niet in acht genomen worden.



GEVAAR

Waarschuwt voor groot gevaar voor personen en/of voorwerpen wanneer de voorschriften niet in acht genomen worden.



WAARSCHUWING

Het niet opvolgen van dit voorschrift veroorzaakt risico van beschadiging van de pomp en/of van de installatie.



Hfd.stk. 1 Veiligheidsvoorschriften

Voor over te gaan tot de installatie, de inhoud van deze handleiding aandachtig lezen.

De schade veroorzaakt door het niet opvolgen van de gegeven aanwijzingen zal niet door garantie zijn gedekt.

Op het moment van de aanschaf dient men te controleren dat de pomp geen schade heeft opgelopen tijdens het transport. In geval van eventuele schade, onmiddellijk de dealer (binnen 8 dagen vanaf de aanschafdatum) waarschuwen.

Houd het apparaat buiten het bereik van kinderen jonger dan 16 jaar.

Niet de pomp transporteren aan de kabel en niet aan de kabel trekken om de stekker uit de contactdoos te halen.

Vóór het gebruik de pomp altijd aan een controle met het oog (vooral de kabels van netvoeding en de stekker) onderwerpen. Indien de pomp is beschadigd mag deze niet worden gebruikt.

In geval van beschadigingen mag men de pomp uitsluitend laten controleren door een gespecialiseerde servicedienst.

Nagaan of de spanning en de frekwentie, zie plaatje, overeenkomen met die van het beschikbare voedingsnet.

Controleren dat de elektrische aansluitingen niet door overstromingen kunnen worden bereikt.

Controleer dat het waterniveau niet onder het minimum opstartniveau ligt, aangegeven in de "Technische gegevens"

Voordat men het in gebruik neemt moet men controleren dat de uitgaande buis vrij is.

Electrische voedingskabels en verlengkabels mogen geen doorsnede hebben onder H05 RN-F. De stekker en de aansluitingen moeten worden beschermd tegen waterspatters. Eventuele verlengsnoeren moeten in overeenstemming zijn met DIN VDE 0620.

Om veiligheidsredenen moet de pomp altijd zijn aangesloten op een automatische veiligheidsschakelaar (FI) met nominale lekstroom ≤ 30 mA, zoals bepaald door DIN VDE 0100-702 op 0100-738. **Neem contact op met Uw electriciën.** In Oostenrijk moeten, volgens OVE B/EN 60555 deel 1-3, pompen voor zwembaden en vijvers met vaste aansluiting worden gevoed via scheidingstransformatoren, die volgens de OVE-standaard zijn goedgekeurd, de minimale secundaire spanning mag niet boven 230 V uitkomen.

In Zwitserland moeten alle in de open lucht elektrisch gevoede apparaten worden aangesloten via een automatische veiligheidsschakelaar.

Wanneer de pomp is aangesloten op het elektrische net, moet men elk contact met het water vermijden.

Controleer dat de pomp op een stevige en vlakke ondergrond staat. Zet de pomp niet direct neer op keien of zand.

Controleer dat de pomp verticaal in een stabiele stand staat.

Vermijd absoluut dat de elektrische pomp droogloopt, hierdoor kan deze ernstig worden beschadigd.

Om de pomp onder water te laten zakken mag men uitsluitend gebruik maken van een koord, dat aan de handgreep wordt bevestigd.

Bescherm de steker en de voedingkabels tegen warmte, olie en scherpe hoeken.

Voor iedere onderhoudsgreep moet de verbinding met het net worden onderbroken.



GEVAAR

Het apparaat mag niet worden gebruikt door personen (inclusief kinderen) met lichamelijke, sensorische of geestelijke beperkingen of personen zonder ervaring of kennis, tenzij zij over het gebruik van het apparaat zijn voorgelicht door personen die verantwoordelijk zijn voor hun veiligheid of onder toezicht.
Zorg ervoor dat kinderen niet met dit apparaat spelen.

Hfd.stk. 2 Beperkingen aan het gebruik



De pomp is niet geschikt voor het pompen van zout water, ontvlambare, bijtende, explosieve of andere gevaarlijke vloeistoffen.



Vermeden moet worden om de elektrische pomp zonder vloeistof te laten draaien.

De pomp mag worden gebruikt voor schone vloeistoffen, deze mogen niet agressief zijn en geen hangende deeltjes bevatten met diameter groter dan 5 mm.

Zand of andere schurende stoffen, aanwezig in de gepompte vloeistof, veroorzaken slijtage van de pomp en verslechteren de prestaties ervan.

De elektrische pompen van de serie **FLOTEC ComPac** zijn bestemd voor particulier gebruik thuis, ze zijn geschikt voor de afvoer van regenwater, binnenlekkend water of voor het leegpompen van ondergelopen kamers, voor het overpompen van schone of niet al te vuile vloeistoffen, met de pomp helemaal of gedeeltelijk onder water gedompeld.

Hfd.stk. 3 Technische gegevens

	ComPac 150	ComPac 200
Netspanning / Frequentie	230 V ~ 50 Hz	230 V ~ 50 Hz
Opgenomen vermogen	300 Watt	650 Watt
Type bescherming / Classe van isolatie	IP 68 / F	IP 68 / F
Verbindingsstuk van uitgaande leiding	41,90 mm (1"1/4 M)	41,90 mm (1"1/4 M)
Maximale pompcapaciteit	8.500 l/h	11.500 l/h
Maximale opstuwhoogte	7 m	10 m
Maximale diepte van onderdempeling	7 m	7 m
Voedings snoer	10 m H05 RNF	10 m H05 RNF
Gewicht (exclusief netsnoer)	3,6 Kg	4,8 Kg
Maximale afmeting gepompte vaste deeltjes	5 mm	5 mm
Maximale temperatuur van de gepompte vloeistof (in continu bedrijf)	40° C	40° C
Maximum aantal keren opstarten per uur (gelijkmatig verdeeld)	30	30
Minimum diepte van op te trekken waterkolom (A)*	15 mm	15 mm
Minimum aanzuigniveau (B)* (handbediend bedrijf)	3 mm	3 mm
Opstartniveau (C)* (automatisch bedrijf)	140 mm	140 mm
Stopniveau (D)* (automatisch bedrijf)	30 mm	30 mm

Geluidsdrukkniveau (Lpa) gelijk aan of minder dan 70 dB(A)

De geluidsemisiewaarden zijn verkregen volgens de norm EN 12639

(*) Deze gegevens hebben betrekking op fig. 1 pag. - De afmetingen zijn uitgedrukt in milimeter.

De maximale pompprestaties die zijn aangegeven worden bereikt indien de pomp wordt gebruikt zonder de bijgeleverde antiterugkeerklap.

De pompen van deze serie zijn niet geschikt voor het gebruik in tafelfonteinen of in aquaria; in deze gevallen moet een kabel H07 RN-F worden gebruikt. In geval van continu bedrijf in vijvers met vissen, moeten de afdichtingen van de pomp worden gecontroleerd op regelmatige intervallen van 6 maanden (water met agressieve stoffen). Men moet ook aandacht schenken aan de maximale grofheidswaarde van deeltjes, toegestaan voor de pomp en noodzakelijke voorzorgsmaatregelen nemen tegen het mogelijk aanzuigen van vissen.

Hfd.Stk. 4 Installatie (Zie Fig.1-3)



GEVAAR
Risico voor
electrische schokkене

Alle handelingen betrekking hebbend op de installering moeten uitgevoerd worden met de pomp los van het voedingsnet. De pompen van deze serie zijn niet geschikt voor gebruik in zwembaden en voor de bijbehorende reinigings- en onderhoudswerkzaamheden.



GEVAAR

Om ernstig persoonlijk letsel te voorkomen, is het absoluut verboden de handen in de opening van de pomp te steken, indien de pomp is aangesloten aan het voedingsnet.

De pompen van **FLOTEC ComPac** worden compleet met antiterugkeerklep geleverd, deze voorkomen dat de uitgaande buis leegloopt of dat de vloeistof terugstroomt.

In het geval van vaste montage met stijve leidingen is het handig (voor schoonmaak en onderhoud) indien men op een goed bereikbare plaats een snelkoppeling als verbindingstuk monteert.

De afmetingen van het verzamelputje moeten zodanig zijn, dat de pomp er goed inpast en dat deze gedurende een bepaalde tijd zo weinig mogelijk hoeft op te starten. (zie Beperkingen aan het gebruik - Technische gegevens).

Voor elk transport of voor het optillen van de pomp moet men gebruik maken van de speciale handgreep.

In het geval van tijdelijk gebruik raadt men aan om een flexibele leiding te gebruiken die aan de pomp wordt aangesloten door middel van een verbindingstuk met nippel. Voor het onderdompelen van de pomp moet men een koord aan de handgreep bevestigen.

De pompen die vijvers, meertjes, fonteinen of dergelijke plaatsen of daar vlakbij moeten worden voorzien van een differentiaalschakelaar. Aanbevolen wordt om zich te wenden tot de eigen gespecialiseerde electriciën.

Aansluiting van de uitgaande buis.

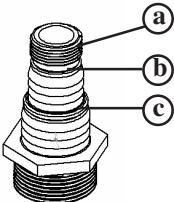

Het met de pompen FLOTEC ComPac bijgeleverde verbindingstuk kan aan de afmetingen van de gebruikte leidingen worden aangepast.

Indien men een leiding met schroefdraad of met snelkoppeling van 3/4" (19 mm) wil aansluiten, moet men die direct op het gedeelte met de schroefdraad (punt a) draaien.

Indien men een buis van Ø 25 mm (1") heeft, dan moet men het overbodige deel (tot punt b) eraf snijden.

Gebruikt men daarentegen een buis van Ø 32 mm (1 1/4"), dan moet men de overbodige delen (tot punt c) eraf snijden.

1. Snijd met een mes dat deel van het universele verbindingstuk af, dat men niet nodig heeft.
2. Draai het universele verbindingstuk op de pomp.
3. Sluit de buis aan op het universele verbindingstuk.

Hfd.Stk. 5 Elektrische aansluiting



Nagaan of de spanning en de frekwentie, zie plaatje, overeenkomen met die van het beschikbare voedingsnet.



De man die verantwoordelijk is voor de installatie moet nagaan of de elektrische voedingsinstallatie voorzien is van een doeltreffende grondaarding volgens de geldende normatieven.



Het is nodig na te gaan of de elektrische voedingsinstallatie voorzien is van een differentieel schakelaar met hoge gevoeligheid $\Delta \leq 30$ mA (DIN VDE 0100T739).



Het voedingsnet mag uitsluitend door gekwalificeerd personeel worden vervangen.

Aardaansluiting

De steker van het voedingsnet is voorzien van dubbele aardcontacten. Op deze manier zal de aardaansluiting tot stand komen door de steker erin te steken.

Bescherming tegen overbelasting

De pompen van de serie **FLOTEC ComPac** hebben een ingebouwde thermische motorbeveiliging. In geval van overbelasting zal de pomp tot stilstand komen. Nadat de motor afgekoeld zal hij weer automatisch opstarten. (Voor storingen, oorzaken en oplossingen: zie storingzoeken Hfd.Stk. 7)

Hfd.Stk. 6 In bedrijf stellen (zie fig.1 pag. 91)



Gebruik de elektrische pomp alleen binnen het op het plaatje aangegeven bedrijfsgebied.

Veiligheidsaanwijzingen voor het in bedrijf stellen

De voedingskabels mogen niet een doorsnede hebben van minder dan H05 RN-F en voor het gebruik op open plaatsen moeten ze een lengte van 10 m hebben. De stekker en de aansluitingen moeten worden beschermd tegen waterspetter.

Het maximale aanzuigniveau van 3 mm wordt uitsluitend bereikt in handbediend bedrijf. Indien het niveau van de vloeistof, die moet worden aangezogen, minder is dan 20 mm, dan zal de maximale aanzuiging tot een restniveau van 3 mm sneller worden bereikt indien men de pomp 2 of 3 maal achter elkaar aan- en uitschakelt.

Automatisch bedrijf:

De pompen van FLOTEC ComPac zijn voorzien van een ingebouwde vlotterschakelaar. Wanneer het water tot het startniveau komt, zal de ingebouwde vlotterschakelaar de pomp automatisch opstarten.

Wanneer het water onder het stopniveau komt zal de ingebouwde vlotterschakelaar de pomp afschakelen.

1. Zet de hendel aan de voorkant naar beneden in stand "AUT" (zie Fig. 1).
2. Zet de pomp in een stabiele en rechte stand, zodat de ingebouwde vlotter vrij kan bewegen.
3. Voor het in bedrijf stellen steekt men de stekker van de pomp in een contactdoos met wisselspanning van 230 V.

Handbediend bedrijf:

De ingebouwde vlotterschakelaar wordt gedesactiveerd en de pomp zal continue werken:

1. Zet de hendel aan de voorkant naar boven in stand "MAN" (zie Fig. 1).
2. Voor het in bedrijf stellen steekt men de stekker van de pomp in een contactdoos met wisselspanning van 230 V.

Hfd.stk. 7 Onderhoud en schadeonderzoek (zie fig. 2 pag. 91)



Voor iedere onderhoudsingreep moet de verbinding met het net worden onderbroken.

In normale omstandigheden hebben de elektrische pompen van de serie **FLOTEC ComPac** geen enkel onderhoud nodig. Het kan noodzakelijk blijken om de hydraulische onderdelen te reinigen of de pomprotor te vervangen.

Reiniging van de hydraulische onderdelen

Demonteer het aanzuigfilter (Fig. 2 ref. A) door de schroeven te verwijderen (Fig. 2 ref. B)

Maak de rotor schoon (Fig. 2 ref. C) en ook de kamer hiervan (Fig. 2 ref. D)

Monteer weer het aanzuigfilter (Fig. 2 ref. A) door de schroeven aan te draaien (Fig. 2 ref. B) en wees voorzichtig dat de afdichtings-O-ring (Fig. 2 ref. E) goed op diens plaats zit (Fig. 1 ref. E).

Schoonmaak van de vlotter

Demonteer het aanzuigfilter (Fig. 2 ref. A) door de schroeven te verwijderen (Fig. 2 ref. B)

Verwijder het blokkeerrubberetje (Fig. 2 ref. F), houd het geleidingsstaafje vast (Fig. 2 ref. G).

Verwijder de vlotter

Maak de vlotter schoon (Fig. 2 ref. H) en de kamer hiervan (Fig. 2 ref. I).

Steek de vlotter in het geleidingsstaafje (G), let op dat men hierbij de spitse kant naar boven houdt.

Steek het blokkeerrubberetje erin (Fig. 2 ref. F) aan het uiteinde van het geleidingsstaafje.

Monteer weer het aanzuigfilter (Fig. 2 ref. A) door de schroeven aan te draaien (Fig. 2 ref. B) en wees voorzichtig dat de afdichtings-O-ring (Fig. 2 ref. E) goed op diens plaats zit (Fig. 1 ref. E).

Bewaarvoorschrift pomp

Berg de pomp op een droge vorstvrije plaats op.

Indien er zich storingen voordoen die te wijten zijn aan een verkeerde manier van reiniging door de klant, kan Flotec geen aansprakelijkheid daarvoor aanvaarden. We raden U in ieder geval aan om contact op te nemen met een bevoegd Servicecentrum.

PROBLEEM	MOGELIJKE OORZAAK	REMEDIE
1) DE POMP POMPT GEEN WATER, DE MOTOR DRAAIT NIET	1) Geen elektrische energie. 2) Steker niet goed eringestoken. 3) Differentiaalschakelaar ingegrepen. 4) Pomprotor geblokkeerd. 5) Motor of condensator beschadigd.	2) Controleer de aanwezigheid van elektrische spanning, doe de steker er goed in. 3) Zet de differentiaalschakelaar weer aan. In het geval dat deze opnieuw ingrijpt moet men zich wenden tot een gespecialiseerde electriciën. 4) Neem contact op met de klantenservice. 5) Neem contact op met de klantenservice.
2) DE POMP GEEFT GEEN WATER, MAAR DE MOTOR DRAAIT	1) Aanzuigrooster verstopt. 2) Antiterugkeerklap geblokkeerd 3) Lucht in de behuizing van de pomprotor (luchtballen). 4) Het waterniveau is onder het startniveau.	1) Reinig het rooster. 2) Reinig of vervang de klep. 3) Herhaal een aantal keren het opstarten zodat de lucht er helemaal uit gaat. 4) Vul de pomp via het universele snelverbindingstuk met water.
3) DE POMP GEEFT WEINIG WATER	1) Aanzuigrooster gedeeltelijk verstopt. 2) Leiding verstopt. 3) Pomprotor versleten.	1) Reinig het rooster. 2) Verwijderen de onraad. 3) Neem contact op met de klantenservice.
4) DISCONTINUE WERKING	1) Vaste deeltjes verhinderen normaal lopen van de pomprotor. 2) Temperatuur van de vloeistof te hoog. 3) Spanning buiten tolerantie. 4) Vloeistof te dik. 5) Motor defect.	1) Verwijder onraad. 3) Neem gegevens op typeplaatje in acht. 4) Verdun de gepompte vloeistof. 5) Neem contact op met de klantenservice.
5) DE POMP START EN STOPT NIET IN DE AUTOMATISCHE STAND	1) De pomp bevindt zich niet in de verticale stand. 2) De ingebouwde vlotterenschakelaar zit vast.	1) Zet de pomp zo neer dat hij rechtop blijft staan. 2) Maak de vlotterenschakelaar schoon.

Indien de storing na deze handelingen niet verdwijnen moet men zich wenden tot de dealer (klantenservice).



Kære kunde,

Hjertelig tillykke med købet af dette produkt fra **FLOTEC**. Dette produkt samt alle andre produkter fra **FLOTEC** er udviklet på baggrund af de nyeste teknologiske kendskaber og produceret ved brug af de mest pålidelige og moderne elektriske / elektroniske komponenter.

Før De tager maskinen i brug bør De bruge et par minutter til at læse brugsanvisningen godt igennem.

Tusind tak!

Indhold

Kap. 1	Sikkerhedsregler	side	 1
Kap. 2	Begrænsninger af brugen	side	 2
Kap. 3	Tekniske data	side	 2
Kap. 4	Installering	side	 3
Kap. 5	Elektrisk tilslutning	side	 3
Kap. 6	Idriftsættelse	side	 4
Kap. 7	Vedligeholdelse og fejlsøgning	side	 5
Tillæg	Figurer	side	91

Identifikation af sikkerhedssymboleerne

Advarsel ang. sikkerheden for personer og ting.

Læg omhyggelig mærke til påskriverne kendetegnet ved fig. symboler.



FARE
Fare for
elektriske stød

Advarer om at en manglende overholdelse af foreskriverne kan medføre risiko for elektrisk udladning.



FARE

Advarer om at en manglende overholdelse af foreskriverne kan medføre en for personer og ting stor risiko.



ADVARSEL

Manglende overholdelse af reglerne medfører fare for beskadigelse af pumpen og anlægget.



Kap. 1 - Sikkerhedsregler

Inden man går i gang med installationen skal indholdet af denne vejledning læses omhyggeligt igennem.

Skader forårsaget af manglende overholdelse af de anførte regler, vil ikke være dækket af garanti.

Ved købet skal man kontrollere, at pumpen ikke er blevet beskadiget under transporten. Hvis der er opstået beskadigelser skal man straks kontakte forhandleren indenfor 8 dage fra købsdatoen.

Opbevar apparatet udenfor børns rækkevidde; desuden må apparatet ikke håndteres af unge på under 16 år.

Pumpen må ikke bæres i kablet, og kablet må ikke anvendes til at trække stikket ud fra stikkontakten.

Inden brug skal man altid efterse pumpen (dette gælder specielt for netforsyningskablerne og stikket). Hvis pumpen er beskadiget må den ikke anvendes.

Ved beskadigelse må pumpen udelukkende repareres af den specialiserede servicetjeneste.

Man må sikre sig, at den angivne spænding og den på pladen opgivne frekvens svarer til forsyningsnettets kapacitet.

Sørg for at de elektriske tilslutninger er anbragt på steder der er sikret mod oversvømmelse.

Sørg for at vandniveauet ikke er under det laveste startniveau, anført under "Tekniske data".

Inden brug skal man kontrollere, at udsendelsesslangen ikke er tilstoppet.

De elektriske kabler til netforsyning og forlængelse må ikke have et tværsnit mindre end H05 RN-F. Stikket og tilslutningerne skal være beskyttet mod vandsprøjt. Eventuelle forlængerledninger skal være i overensstemmelse med DIN VDE 0620.

Af sikkerhedshensyn skal pumpen altid tilslutes en automatisk sikkerhedsafbryder (FI) med nominal lækstrøm ≤ 30 mA, i overensstemmelse med kravene i DIN VDE 0100-702 og 0100-738. Ret henvendelse til egen elinstallatør.

I Østrig skal pumper til svømmebassiner og søer med fast tilslutning være forsynet med en isolerende, OVE-typegodkendt transformere i overensstemmelse med reglerne i OVE B/EN 60555 del 1-3, hvor den sekundære nominelle spænding aldrig må overskride 230V.

I Schweiz skal alt udstyr med elektrisk forsyning, der anvendes udendørs, tilslutes en automatisk sikkerhedsafbryder.

Når pumpen er tilsluttet elnettet, skal man undgå enhver kontakt med vandet.

Sørg for at pumpen er placeret på en flad og solid overflade. Pumpen må ikke støttes direkte på sten eller sand.

Kontrollér at pumpen står stabilt og lodret.

Pumpen må aldrig være i funktion uden vand, fordi dette kan medføre alvorlig beskadigelse.

Ved nedsækning af pumpen skal man anvende et reb, der skal fastgøres til grebet.

Beskyt stikket og nettislutningskablerne mod varme, olie og skarpe hjørner.

Inden man starter på nogen som helst form for vedligeholdelse skal elektropumpen afbrydes fra forsyningsnettet.



FARE

Dette apparat er ikke beregnet til brug af personer (inklusiv børn) med nedsatte fysiske, sanse- eller mentale evner, eller manglende erfaring og viden, medmindre de er under opsyn eller er blevet instrueret i brug af apparatet af en person, der er ansvarlig for deres sikkerhed.

Børn bør være under opsyn for at sikre, at de ikke leger med apparatet.

Kap. 2 Begrænsninger af brugen



Pumpen er ikke egnet til pumpning af saltvand, brændbare, korroderende, eksplosive eller farlige væsker.



Undgå altid at elektro-pumpen benyttes uden væske.

Pumpen kan anvendes til rene og ikke-aggressive væsker, hvor der eventuelt findes flydende partikler med max diameter på 5 mm.

Sand eller andre slibende stoffer i den pumpede væske medfører forringelse af pumpekvaliteten, og reducerer pumpens præstationer.

Elektropumperne i serien **FLOTEC ComPac** er beregnet til privat brug under hjemlige omgivelser, og er egnet til dræning af regnvand og af infiltreret vand, til tømning af oversvømmede lokaler i et nødstilfælde, og til overhældning af rene eller lettere snavsede væsker med pumpen helt eller delvist nedsænket.

Kap. 3 Tekniske data

	ComPac 150	ComPac 200
Netspænding/frekvens	230 V ~ 50 Hz	230 V ~ 50 Hz
Optagen effekt	300 Watt	650 Watt
Beskyttelsestype/ Isoleringsklasse	IP 68 / F	IP 68 / F
Udsendelsessamling	41,90 mm (1"1/4 M)	41,90 mm (1"1/4 M)
Max kapacitet	8.500 l/h	11.500 l/h
Max løftehøjde	7 m	10 m
Max. neddykningsdybde	7 m	7 m
Forsyningskabel	10 m H05 RNF	10 m H05 RNF
Vægt (uden forsyningskabel)	3,6 Kg	4,8 Kg
Max. dimensioner på faste opsugede legemer	5 mm	5 mm
Max. temperatur på den pumpede væske ved kontinuerlig drift	40° C	40° C
Max. antal starter i timen, jævnt fordelt	30	30
Min. ansugningsniveau (A)*	15 mm	15 mm
Min. opsugningsniveau (B)* (manuel funktion)	3 mm	3 mm
Startniveau (C)* (automatisk funktion)	140 mm	140 mm
Stopniveau (D)* (automatisk funktion)	30 mm	30 mm

Lydtrykniveauet (Lpa) skal være lig med under lavere end 70 dB(A)

Støjværdierne er blevet målt ifølge EN standard 12639

(* Disse data referer til fig. 1, side 91 – målene er udtrykt i millimeter.

De anførte præstationer for max kapacitet kan opnås, hvis pumpen anvendes uden den leverede kontraventil.

Pumperne i denne serie er ikke egnet til brug til pynte-fontæner på borde eller til akvarier; i disse tilfælde skal der anvendes et kabel H07 RN-F. Ved fortsat brug i damme med fisk skal pumpens pakninger kontrolleres med regelmæssige mellemrum og mindst hver 6 måned (vand med aggressive stoffer). Der henstilles til, at man også er opmærksom på den maksimale granulatlængde tilladt for pumpen, og at man tager forholdsregler til hindring af opslugning af fiskene.

Kap. 4 Installering (Se figur 1-3)



FARE
Fare for
elektriske stød

Alle manøvrer ang. installeringen skal udføres, når elektropumpen er afbrudt forsyningsnettet. Pumperne i denne serie egner sig ikke til brug i svømmebassiner og de dermed forbundne rengørings- og vedligeholdelsesprocedurer.



FARE

For at undgå alvorlige personskader, er det strengt forbudt at føre hænderne ind i pumpens mundstykke, hvis pumpen er tilsluttet til forsyningsnettet.

Pumperne **FLOTEC ComPac** er udstyret med en kontraventil for at undgå tømning af udsendelsesslangen, og tilbagestrømning af væsken.

Ved fast installering med stive rør, vil installering af en samling med lynlukning på et passende sted lette rengøring og vedligeholdelse.

Opsamlingsbrøndens dimensioner skal være af en sådan art, at pumpen kan placeres internt, og der sikres det mindst mulige antal starter i timen. (se Begrænsninger af brugen – Tekniske data).

Brug grebet ved transport eller løftning af pumpen.

Ved midlertidig anvendelse anbefales det, at man bruger en slange tilsluttet pumpen ved hjælp af en gummiholdersamling. Ved nedsænkning af pumpen skal man anvende et reb, der skal fastgøres til grebet.

De pumper der anvendes i, damme, søer, springvand eller lignende steder skal være udstyret med afbryder med livredderbeskyttelse. Der henstilles til at man kontakter en autoriseret elektriker.

Tilslutning af udsendelsesslangen

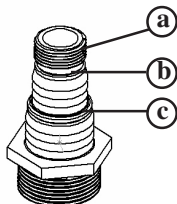

Samlingen leveret med pumperne FLOTEC ComPac kan tilpasses dimensionerne på den anvendte slange.

Hvis man ønsker at tilslutte et gevindskåret rør, eller en samling med lynkobling på $\frac{3}{4}$ " (19 mm) skal de skrues direkte på gevinddelen (punkt a).

Hvis man har en slange på \varnothing 25 mm (1"), skal man afskære det unødvendige mål (indtil punkt b).

Hvis man derimod har en slange på \varnothing 32 mm (1 $\frac{1}{4}$ "), skal man afskære de unødvendige mål (indtil punkt c).

1. Fjern den del af universalsamlingen, der ikke skal anvendes, ved hjælp af en kniv.
2. Skru universalsamlingen på pumpen.
3. Tilslut slangen til universal-fitting'en.

Kap. 5 Elektrisk tilslutning



Man må sikre sig, at den angivne spænding og den på pladen opgivne frekvens svarer til forsyningsnettets kapacitet.



Den ansvarlige for installationen skal sikre sig, at anlægget er udstyret med en effektiv jordforbindelse iflg. gældende regler.



Det er nødvendigt at sikre sig, at el-anlægget er forsynet med en højfølsom differential afbryder $\Delta \leq 30$ mA (DIN VDE 0100T739).



Nettilslutningskablet må udelukkende udskiftes af kvalificeret personale.

Jordforbindelse

Stikket på forsyningskablet er udstyret med dobbelt jordkontakt. Jordforbindelsen udføres således ved indsættelse af stikket.

Beskyttelse mod overbelastning

Pumperne i serien **FLOTEC ComPac** er udstyret med en indbygget termisk motorbeskyttelse. Pumpen standser i tilfælde af overbelastning. Efter afkøling vil motoren genstarte automatisk. (Læs fejlfinding under kap. 7 for oplysninger om årsager og rettelser).

Kap. 6 Idriftsættelse (se fig. 1 side 91)



Benyt pumpen indenfor det virkeområde, der står skrevet på pladen.

ISikkerhedsregler for idriftsættelsen

Netforsyningskablerne må ikke have et tværsnit under H05 RN-F, og ved anvendelse udendørs skal de have en længde på 10 m. Stikket og tilslutningerne skal være beskyttet mod vandsprøjt.

Det maksimale sugeniveau på 3 mm fås kun på manuel funktion. Hvis det niveau, der skal opsuges, er under 20 mm, opnår man hurtigere maksimal sugning til et resterende niveau på 3 mm, hvis man starter og standser pumpen 2 eller 3 gange.

Automatisk funktion

Pumperne FLOTEC ComPac er udstyret med en afbryder med indbygget flyder. Når vandet når til startniveauet, starter den indbyggede flyderafbryder automatisk pumpen.

Når vandet falder til stopniveauet, standser den indbyggede flyderafbryder automatisk pumpen.

1. Placér styreanordningen foran i positionen nede "AUT" (se Fig. 1).
2. Stil pumpen stabilt og lige, således at den indbyggede flyder kan bevæges frit.
3. Ved idriftsættelse skal man indsætte pumpestikket i en stikkontakt med vekselstrøm på 230 V.

Manuel funktion:

Den indbyggede flyderafbryder deaktiveres, og pumpen vil fungere vedvarende:

1. Placér styreanordningen foran i positionen oppe "MAN" (se Fig. 1).
2. Ved idriftsættelse skal man indsætte pumpestikket i en stikkontakt med vekselstrøm på 230 V.

Kap. 7 Vedligeholdelse og fejlsøgning (se fig. 2 side 91)



Inden man starter på nogen som helst form for vedligeholdelse skal elektropumpen afbrydes fra forsyningsnettet.

Under normale omstændigheder har elektropumperne i serien **FLOTEC ComPac** ikke behov for vedligeholdelse. Der kan opstå behov for at rengøre de hydrauliske dele eller udskifte pumpehjulet.

Rengøring af de hydrauliske dele

Afmontér opsugningsfilteret (Fig. 2 ref. A) ved at fjerne skrueerne (Fig. 2 ref. B)

Rengør pumpehjulet (Fig. 2 ref. C) og hjulkammeret (Fig. 2 ref. D)

Genmonter opsugningsfilteret (Fig. 2 ref. A) ved at stramme skrueerne (Fig. 2 ref. B), sørg for at O-ring pakningen (Fig. 2 ref. E) er korrekt placeret i lejet (Fig. 1 ref. E).

Rengøring af flyderen

Afmontér opsugningsfilteret (Fig. 2 ref. A) ved at fjerne skrueerne (Fig. 2 ref. B).

Fjern stopgummidelen (Fig. 2 ref. F) mens styrestangen holdes (Fig. 2 ref. G).

Fjern flyderen.

Rengør flyderen (Fig. 2 ref. H) og flyderkammeret (Fig. 2 ref. I).

Indsæt flyderen på styrestangen (G), hvor man skal være påpasselig med at placere den i den rigtige retning (den koniske del opad).

Indsæt stopgummidelen (Fig. 2 ref. F) i enden af styrestangen.

Genmonter opsugningsfilteret (Fig. 2 ref. A) ved at stramme skrueerne (Fig. 2 ref. B), sørg for at O-ring pakningen (Fig. 2 ref. E) er korrekt placeret i lejet (Fig. 1 ref. E).

Opbevaring af pumpen

Pumpen skal opbevares i tørre omgivelser beskyttet mod frost.

Flotec fralægger sig ethvert ansvar ved beskadigelse af pumpen, forårsaget af forkert udført rengøring fra kundens side. Der henstilles til, at man under alle omstændigheder retter henvendelse til et autoriseret servicecenter.

PROBLEM	MULIG GRUND	FORANSTALTNING
1) ELEKTROPUMPEN AFGIVER IKKE VAND, MOTOREN KØRER IKKE	1) Elektricitetsmangel. 2) Stikket er ikke korrekt indsat. 3) Afbryderen til livredderbeskyttelse har grebet ind. 4) Pumpehjulet er blokeret. 5) Motoren eller kondensatoren er beskadiget.	2) Kontrollér at der er elforsyning og sæt stikket korrekt ind. 3) Tilbagestil afbryderen til livredderbeskyttelse. Hvis afbryderen griber ind igen, skal man tilkalde en autoriseret elektriker. 4) Ret henvendelse til kundetjenesten. 5) Ret henvendelse til kundetjenesten.
2) PUMPEN SENDER IKKE VAND UD, MEN MOTOREN DREJER	1) Opsugningsristen er tilstoppet. 2) Kontraventilen er blokeret. 3) Der er luft i pumpehullets krop (luftbobler). 4) Vandniveauet er under startniveauet.	1) Rengør risten. 2) Rengør eller udskift ventilen. 3) Gentag en række opstarter, således at al luften udstødes. 4) Fyld pumpen med vand gennem universallynsamlingen.
3) PUMPEN UDSENDER EN BEGRÆNSET VANDMÆNGDE	1) Opsugningsristen er delvist tilstoppet. 2) Rørledningen er tilstoppet. 3) Pumpehjulet er slidt.	1) Rengør risten. 2) Fjern tilstopningen. 3) Ret henvendelse til kundetjenesten.
4) INTERMITTERENDE FUNKTION	1) Faste legemer forhindrer pumpehjulet i at dreje frit. 2) Temperaturen på væsken er for høj. 3) Spændingen er udenfor tolerancen. 4) Væsken er tykflydende. 5) Motoren er fejlbehæftet.	1) Fjern fremmedlegemerne. 3) Forsyn pumpen som angivet på skiltet. 4) Fortynd den pumpede væske. 5) Ret henvendelse til kundetjenesten.
5) PUMPEN STARTER OG STOPPER IKKE PÅ AUTOMATISK FUNKTION	1) Pumpen er ikke placeret lodret. 2) Den indbyggede flyderafbryder er blokeret.	1) Placér pumpen således at den står lige. 2) Rengør flyderafbryderen.

Hvis fejlen ikke er rettet - efter at man har udført ovennævnte handlinger - skal man rette henvendelse til forhandleren (kudetjenesten).

Hyvä asiakas,

Onnittelemme Teitä tämän tuotteen ostamisesta! Kuten kaikki **FLOTEC**:in tuotteet, tämäkin tuote on suunniteltu edelläkävien teknisten periaatteiden mukaan ja se on valmistettu käyttämällä uusimpia ja luotettavimpia sähköisiä/elektronisia elementtejä.

Pyydämme Teitä keskittymään muutamaksi minuutiksi lukemaan seuraavia käyttö-ohjeita ennen kuin laitate konetta toimintaan.

Kiitos!

Sisällysluettelo

Kappale 1	Turvallisuusnormit	sivu		1
Kappale 2	Käyttörajoitukset	sivu		2
Kappale 3	Tekniset tiedot	sivu		2
Kappale 4	Asennus	sivu		3
Kappale 5	Sähköliitäntä	sivu		3
Kappale 6	Toimintaan laittaminen	sivu		4
Kappale 7	Huolto ja vianetsintä	sivu		5
Liite	Kuvat	sivu		91

Turvallisuus-symbolien tunnistaminen

Varoitus ihmisten ja esineiden turvallisuudesta.

Huomioi erikoisesti seuraavat merkit.



VAARA

Sähköiskun vaara

Varoittaa, että jos ei noudata määräystä se aiheuttaa sähköiskun vaaran.



VAARA

Varoittaa, että jos ei noudata määräystä se aiheuttaa suuren vaaraan ihmisille ja/tai asioille.



HUOMIO

Ilmoittaa, että ohjeiden laiminlyöminen aiheuttaa pumpun tai laitteiston vahingoittumisen riskin.



Kappale 1 Turvallisuusnormit

Ennen asentamista, luekaa tarkasti tämä käsikirjan sisällys.

Vakuutus ei takaa niitä vahinkoja jotka aiheutuvat siitä, että annettuja ohjeita ei noudateta.

Ostotilanteessa tarkistakaa, ettei pumppu ole vahingoittunut kuljetuksen aikana. Mahdollisten vahinkojen ilmetessä, ilmoittakaa heti jälleenmyyjälle enintään kahdeksan päivän kuluessa ostopäivästä.

Laite on pidettävä poissa alle 16- vuotiaiden lasten ulottuvilta.

Älä kanno pumpppua johdosta, äläkä käytä johtoa pistokkeen poisvetämiseen pistorasiasta.

Aina ennen käyttöä tarkista pumppu silmämääräisesti (ennen kaikkea sähköjohto ja pistoke). Jos pumppu on vahingoittunut, sitä ei pidä käyttää.

Jos pumppu on vahingoittunut, tarkistuta se vain erikoistuneessa korjauspalvelussa.

Varmistakaa että,laitteen sähkövirta on sama kuin käytettävissä oleva sähkövirta.

Varmista, että sähköliitännät ovat tulvalta vedeltä suojassa .

Varmista, ettei veden taso ole alempi kuin minimi käynnistystaso joka on osoitettu "Teknisissä tiedoissa".

Ennen käyttöönottoa varmista, että paineputki on vapaa.

Sähköjohtojen ja jatkojohtojen ei pidä olla läpimitaltaan pienempiä kuin H05 RN-F. Pistoke ja liitännät pitää olla suojassa vesiruiskuilta. Mahdolliset jatkojohdot on oltava määräyksen DIN VDE 0620 mukaisia.

Turvallisuussyistä pumpun on aina oltava liitettyä automaattiseen turvallisuuskatkaisijaan (FI) jonka nimellisvirran vuoto ≤ 30 mA, DIN VDE 0100-702 ja 0100-738 määräysten mukaisesti. Ota yhteys luotettavaan sähkömieheen.

Itävallassa, OVE B/EN 60555 osa 1-3 määräysten mukaisesti, kiinteästi uima-altaita tai lamppukoita varten asennettujen pumppujen virransaanti on tapahduttava OVE:n hyväksymän eristetyin muuntajan kanssa, jossa nimellinen toisiojännite ei saa koskaan ylittää 230V.

Sveitsissä kaikkien ulkona käytettävien sähköisesti toimivien laitteiden on oltava yhdistettynä automaattisesti toimivaan turvallisuuskatkaisijaan.

Kun pumppu on liitettyä sähköverkostoon, vältä mitä tahansa kosketusta veden kanssa.

Varmista, että pumppu on asetettu tasaiselle ja vakaalle pinnalle. Älä aseta pumppua suoraan kivien päälle tai hiekalle. Varmista, että se on vakaassa ja pystysuorassa asennossa.

Vältä ehdottomasti pumpun kuivakäyntiä, joka voi aiheuttaa vakavia vahinkoja.

Pumpun upottamista varten, käytä ainoastaan köyttä joka kiinnitetään kahvaan.

Suojaa pistoke ja sähköjohto lämmöltä, öljyltä ja teräviltä kulmilta.

Ennen mitä tahansa kunnossapitotoimintaa, irroittakaa pumppu sähkövirrasta.



VARAA

Laitetta ei ole tarkoitettu niiden henkilöiden käyttöön (lapset mukaan lukien), joilla on fyysisiä, aistillisia tai mielenterveydellisiä vajavuuksia tai joilta puuttuu laitteen käyttöön vaadittava kokemus ja tieto ellei käyttöä valvo ja ohjaa heidän turvallisuudestaan vastaava henkilö.

Lapsia on valvottava sen varmistamiseksi, että he eivät leiki laitteella.

Kappale 2 Käyttörajoitukset



Pumppu ei sovellu suolaisen veden, syttyvien nesteiden, syövyttävien-, räjähtävien -tai vaarallisten nesteiden pumppaamiseen.



Välttää ehdottomasti sähköpumppun kuivana toimintaa.

Pumppua voidaan käyttää puhtaiden nesteiden kanssa, jotka eivät ole väkeviä eikä niissä ole kelluvia osia joiden läpimitta on suurempi kuin Maximi 5 mm.

Hiekka tai muut hankaavat aineet pumpattavassa nesteessä aiheuttavat pumpun vaurioitumisen ja vähentävät sen toimintakykyä.

FLOTEC ComPac sarjan sähköpumput on tarkoitettu yksityiskäyttöön kotitalouksiin ja ne sopivat sadevesien ja suodattuneiden vesien poisjuoksuttamiseen ja tiloihin tulviveen veden hätätyhjennykseen, puhtaiden tai vähän likaisten nesteiden siirtämiseen, pumpun ollessa kokonaan tai osittain upotettuna.

Kappale 3 Tekniset tiedot

	ComPac 150	ComPac 200
Verkoston jännite / Taajuus	230 V ~ 50 Hz	230 V ~ 50 Hz
Käyttövoima	300 Watt	650 Watt
Suojatyyppi / Eristysluokka	IP 68 / F	IP 68 / F
Juoksuliitäntä	41,90 mm (1"1/4 M)	41,90 mm (1"1/4 M)
Maksimikuorma	8.500 l/h	11.500 l/h
Maksimi nostokorkeus	7 m	10 m
Maksimi upotussyvyys	7 m	7 m
Sähköjohto	10 m H05 RNF	10 m H05 RNF
Paino (virtajohto poisluettuna)	3,6 Kg	4,8 Kg
Pumpattavien kappaleiden maksimikoko	5 mm	5 mm
Pumpattavan nesteen maksimilämpötila (jatkuvaassa käytössä)	40° C	40° C
Masimi käynnistykerrat tunnin aikana (tasavälein jaettuna)	30	30
Minimi vetotaso (A)*	15 mm	15 mm
Minimi imutaso(B)* (manuaalinen toiminta)	3 mm	3 mm
Käynnistystaso (C)* (automaattinen toiminta)	140 mm	140 mm
Pysähdystaso (D)* (automaattinen toiminta)	30 mm	30 mm

äänipaine (Lpa) on 70 dB(A) tai alle.

melun arvot ovat 12639 ETY:n normin mukaiset.

(*) Nämä tiedot viittaavat kuvaan 1, sivu 91 - Mitat on mainittu millimetreinä.

Osoitettu maksimi kantokyky saavutetaan jos pumppua käytetään ilman pitoventtiiliä, joka toimitetaan laitteen mukana.

Tämän sarjan pumput eivät sovellu pöytäsuihkulähteisiin tai akvaarioihin; näissä tapauksissa on käytettävä johtoa H07 RN-F. Siinä tapauksessa, että pumppea käytetään jatkuvasti kala-lammikoissa, sen tiivisteet on tarkistettava säännöllisesti kuuden kuukauden välein (vedessä on voimakkaita aineita). Pyydetään huomioimaan myös pumpun sallima rakeiden maksimikoko ja pyydetään suorittamaan mahdolliset varotoimenpiteet, jotta voidaan välttää mahdollinen kalojen imeminen.

Kappale 4 Asennus (katso Kuva. 1-3)



VAARA
Sähköiskun
vaara

Kaikki asettamista koskevat toimitukset, täytyy suorittaa pumpun ollessa irti sähkövirrasta. Tämän sarjan pumput eivät sovellu uima-allas käyttöön, uimaaltaan puhdistukseen eikä huoltoon.



VAARA

Jotta voidaan välttää vakavien vahinkojen aiheutumista henkilöille, käsien vieminen pumpun suulle on ehdottomasti kielletty silloin kun pumppu on yhdistettynä sähköverkostoon.

FLOTEC ComPac pumput toimitetaan varustettuna vastavirtaventtiilillä, jotta voidaan välttää paineputken tyhjentyminen ja nesteen takaisinvirtaus.

Siinä tapauksessa, että pumppu asennetaan kiinteästi jäykkien putkien kanssa, pikasulkuliitännän asentaminen helpoppääsyyseen kohtaan helpottaa puhdistus- ja huoltotoimenpiteitä.

Keräilykaivon koon on oltava sellainen, että se mahdollistaa pumpun asettamisen sen sisälle ja mahdollistaa vähimmän määrän pumpun käynnistymiskertoja tunnissa. (katso KÄYTTÖRAJOITUKSET - Tekniset tiedot).

Mitä tahansa pumpun kuljetus- tai nostotoimenpidettä varten, käytä asianmukaista kahvaa.

Tilapäiskäyttöä varten suositellaan taipuisan putkiston käyttöä joka liitetään pumpppuun kuminpidikkeen liitännän avulla. Pumpun upottamista varten, käytä köyttä joka kiinnitetään kahvaan.

Pumpuissa joita käytetään altaissa, lammikoissa, suihkulähteissä tai vastaavissa paikoissa on oltava suojakytimen karkaisin. Pyydetään ottamaan yhteys omaan luotettavaan erikois-sähkömieheen.

Paineputken liitäntä

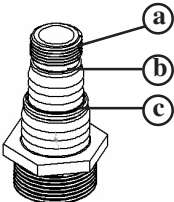

Liitäntä joka toimitetaan FLOTEC ComPac pumpppujen mukana on mahdollista sovelluttaa käytössä olevan putken mittoihin.

Jos halutaan liittyä kierreputkeen tai pikaliitäntään joka on 3/4" (19 mm), kierretään se suoraan kierreosaan (kohta a).

Jos teillä on Ø 25 mm (1") putki, leikatkaa osa joka ei ole tarpeellinen (pisteeseen b saakka).

Jos taas käytätte putkea, joka on Ø 32 mm (1 1/4"), leikatkaa osat jotka eivät ole tarpeellisia (pisteeseen c saakka).

- Poistakaa yleisliitimestä käyttämättä jäävä osa leikkaamalla se pois veitsellä.
- Kierrä pumpussa olevaa yleisliitintä
- Yhdistä putki yleisliittimeen.

Kappale 5 Sähköliitäntä



Varmistakaa että, laitteen sähkövirta on sama kuin käytettävissä oleva sähkövirta.



On asentajan vastuulla varmistakaa että, sähkölaitteet on varmistettu lainmukaisella maadoituksella.



Pitää tarkistaa, että sähkölaitteet on varustettu korkeatasoisesti herkällä erikoiskatkaisijalla $\Delta \leq 30$ mA (DIN VDE 0100T739).



Sähköjohdon voi vaihtaa vain siihen erikoistunut henkilö

Maadoitus

Sähköjohdossa on kaksinkertainen maaliitäntä. Näin maadoitus tapahtuu asettamalla pistoke pistorasiaan.

Ylikuormituksen suojaus

FLOTEC ComPac sarjan pumpeissa on sisäänrakennettu moottorin lämpösuoja. Ylikuormitustilanteessa pumppu pysähtyy. Kun moottori on jäähtynyt, se käynnistyy uudelleen automaattisesti. (Sytä ja vastaavia korjaustoimenpiteitä varten katso vianetsintä kohta 7).

Kappale 6 Toimintaan laittaminen (Katso kuva 1 sivu 91)



Käyttäkää pumppua laatassa suositeltavalla käyttöalueella.

Turvallisuusmääräyksiä toimintaanlaittamista varten

Sähköjohdon ei pidä olla läpimitaltaan pienempi kuin H05 RN-F ja ulkokäyttöä varten sen pitää olla 10 m pitkä. Pistokkeen ja liittäntöjen on oltava roiskeenkestäviä.

Maksimi 3 mm imutaso saavutetaan vain manuaalisessa toimintamuodossa. Jos imettävän nesteen korkeus on pienempi kuin 20 mm, maksimi imu 3 mm jäämään saakka saavutetaan nopeammin käynnistämällä ja pysäyttämällä pumppu 2 tai 3 kertaa.

Automaattinen toiminta:

FLOTEC ComPac pumput on varustettu integroidulla kelluntakytkimellä. Kun vesi saavuttaa käynnistystason, integroitu kelluntakytkin käynnistää automaattisesti pumpun.

Kun vesi laskee pysäytystasolle, integroitu kelluntakytkin pysäyttää pumpun.

1. Aseta edessä oleva kytkin ala-asentoon "AUT" (katso Kuva 1).
2. Aseta pumppu vakaasti ja pystyasentoon niin, että integroitu kelluke voi liikkua vapaasti.
3. Käynnistämistä varten aseta pumpun pistoke 230 V vaihtovirta pistorasiaan.

Manuaalinen toiminta:

Integroitu kelluntakytkin kytketään pois toiminnasta ja pumppu toimii jatkuvasti:

1. Aseta edessä oleva kytkin yläasentoon "MAN" (katso Kuva 1).
2. Käynnistämistä varten aseta pumpun pistoke 230 V vaihtovirta pistorasiaan.

Kappale 7 Huolto ja vianetsintä (Katso kuva 2 sivu 91)



Ennen mitä tahansa kunnossapitotoimintaa, irroitakaa pumppu sähkövirrasta.

Normaaliolosuhteissa **FLOTEC ComPac**- sarjan sähköpumput eivät tarvitse minkäänlaista huoltoa. Saattaa olla välttämätöntä puhdistaa hydrauliset osat ja vaihtaa juoksupyörä.

Hydraulisten osien puhdistus

Ota auki imusuodatin (Kuva 2 viit. A) poistamalla ruuvit (Kuva 2 viit. B)

Puhdista juoksupyörä (Kuva 2 viit.C) ja sen kotelo (Kuva 2 viit. D)

Laita uudelleen paikalleen imusuodatin (Kuva 2 viit. A) kiertämällä ruuvit kiinni (Kuva 2 viit. B) ja ole tarkkana, että Oring (Kuva 2 viit. E) on asianmukaisesti oikealla paikallaan (Kuva 1 viit. E).

Kellukkeen puhdistus

Ota auki imusuodatin (Kuva 2 viit. A) poistamalla ruuvit (Kuva 2 viit. B)

Poista kumipidike (Kuva 2 viit. F) kannattamalla ohjaustankoa (Kuva 2 viit. G)

Poista kelluke

Puhdista kelluke (Kuva 2 viit. H) ja vastaava kotelo (Kuva 2 viit. I)

Aseta kelluke ohjaustankoon (G) pitämällä huolta siitä, että se asettuu oikeaan suuntaan (kartiomainen osa ylöspäin)

Aseta kumipidike (Kuva 2 viit. F) ohjaustangon päähän

Aseta uudestaan paikoilleen imusuodatin (Kuva 2 viit. A) ruuvaamalla ruuvit kiinni (Kuva 2 viit. B) ja ole varovainen, että tiivistet Oring (Kuva 2 viit. E) on oikein paikoillaan (Kuva 1 viit. E).

Pumpun säilytys

Säilytä pumppu kuivassa paikassa ja suojassa jäätymiseltä.

Flotec ei vastaa toimintahäiriöistä, jotka johtuvat asiakkaan väärin suorittamista pumpun puhdistustoimenpiteistä. Suosittelemme kuitenkin kääntymään Valtuutetun huoltokeskuksen puoleen.

TOIMINTAHÄIRIÖ	MAHDOLLINEN SYY	RATKAISU
1) PUMPPU EI PUMPPAA VETTÄ MOOTTORI EI PYÖ	1) Sähkövirran puute. 2) Pistoke ei ole hyvin paikoillaan. 3) Turvakatkaisin lauennut. 4) Juoksupyörä lukittunut. 5) Moottori tai kondensaattori vahingoittunut.	2) Varmista sähkövirta ja aseta pistoke hyvin paikoilleen. 3) Kytke uudelleen turvakatkaisin. Siinä tapauksessa, että se laukeaa uudelleen, ota yhteys erikois- sähkömieheen. 4) Ota yhteys asiakaskorjauspalveluun. 5) Ota yhteys asiakaskorjauspalveluun.
2) PUMPPU EI PUMPPAA VETTÄ, MOOTTORI PYÖRII	1) Imuritulä tukossa. 2) Vastavirtaventtiili lukittunut. 3) Juoksupyörän rungossa ilmaa (ilmakuplia). 4) Veden taso on käynnistymistason alapuolella.	1) Puhdista ritilä. 2) Puhdista tai vaihda venttiili. 3) Toista muutaman kerran käynnistäminen, niin että kaikki ilma poistuu. 4) Täytä pumppu vedellä yleis- pikaliitännän kautta.
3) PUMPPU PUMPPAA RAJOITETUN MÄÄRÄN VETTÄ	1) Imuritulä osittain tukossa. 2) Putkisto tukossa. 3) Juoksupyörä kulunut.	1) Puhdista ritilä. 2) Poista tukokset. 3) Ota yhteys asiakaskorjauspalveluun.
4) KATKONAINEN TOIMINTA	1) Kappaleet estävät juoksupyörän vapaan pyörimisen. 2) Nesteen lämpötila liian korkea. 3) Jännite sietokyvyn ulkopuolella. 4) Neste liian paksu. 5) Viallinen moottori	1) Poista ulkopuoliset kappaleet. 3) Anna kyltissä oleva jännite. 4) Laimenna pumpattava neste. 5) Ota yhteys asiakaskorjauspalveluun.
5) PUMPPU EI KÄYNNISTY TAI EI PYSÄHDY AUTOMAATTISESTI	1) Pumppu ei ole pytysuorassa asennossa. 2) Integroitu kellukekatkaisin on juuttunut.	1) Aseta pumppu niin, että se pysyy suorassa. 2) Puhdista kellukekatkaisin.

Jos näiden toimenpiteiden jälkeen vikaa ei ole saatu poistettua, on syytä ottaa yhteys omaan jälleenmyyjään (asiakaspalveluun).

Kjære kunde

Takk for at du valgte et av våre produkter! Alle **FLOTEC**-apparatene er laget i samsvar med de mest teknisk avanserte metoder og man har brukt de mest moderne og pålitelige elektriske og elektroniske komponenter som finnes på markedet i dag.

Vi anbefaler at du bruker noen minutter på å lese bruksinstruksene grundig før du tar apparatet i bruk.

Innholdsfortegnelse

Kap. 1	Sikkerhetsforskrifter	side	(N)	1
Kap. 2	Bruksområder	side	(N)	2
Kap. 3	Tekniske data	side	(N)	2
Kap. 4	Installasjon	side	(N)	3
Kap. 5	Elektrisk tilkopling	side	(N)	3
Kap. 6	Oppstart	side	(N)	4
Kap. 7	Vedlikehold og feilsøking	side	(N)	5
Vedlegg	Figurer	side		91

Identifisering av sikkerhetssymboler***Vern om personer og ting.***

Vær spesielt oppmerksom på følgende tekst og tegn.



FARE
Fare for elektrisk
støt

Vi gjør oppmerksom på at en manglende overholdelse av foreskrevne regler innebærer risiko for elektrisk støt.



FARE

Vi gjør oppmerksom på at en manglende overholdelse av foreskrevne regler innebærer stor risiko for personer og/eller ting.



ADVARSEL

Følger du ikke anvisningene, kan det oppstå situasjoner som kan skade pumpen og anlegget.

**Kap. 1 - Sikkerhetsforskrifter**

Les nøye gjennom innholdet i denne bruksanvisningen.

Skader forårsaket av at man ikke har fulgt bruksanvisningene, dekkes ikke av garantien.

Når du mottar pumpen skal du sjekke at den ikke er blitt påført skader under transporten. Finner du skader, skal du kontakte forhandleren innen 8 dager fra kjøpedatoen.

Hold apparatet borte fra barn under 16 år.

Flytt ikke pumpen vha. kablen og trekk ikke i kablen for å fjerne støpselet fra kontakten.

Sjekk alltid pumpen ved besiktigelse før du setter den i gang (se spesielt over kablen og støpselet). Dersom pumpen er skadet, skal den ikke brukes.

Skulle pumpen være skadet, få den kontrollert kun av et spesialisert serviceverksted.

Sjekk at anbefalt strømspenning og frekvens tilsvarer dem som gjelder for strømmen i hovednettet.

Sjekk at de elektriske kopleingene befinner seg på sikre steder hvor de ikke kan oversvømmes.

Sjekk at vannvået ikke er lavere enn minstenivå for start slik som beskrevet i avsnittet "Tekniske data".

Før du tar maskinen i bruk skal du sjekke at slangen for vanninntak ikke er blokkert.

Kablene fra lysnettet og skjøteledningene skal ikke ha en mindre kapasitet enn kabler av typen H05 RN-F. Støpselet og kopleingene skal beskyttes mot vannsprut. Skjøteledninger skal være i samsvar med standarden DIN VDE 0620.

Av sikkerhetsmessige grunner skal pumpen alltid være tilkople en automatisk sikkerhetsbryter (FI) med en nominell strømspredning på ≤ 30 mA, iht. forskriften DIN VDE 0100-702 og 0100-738. Kontakt en elektriker

I Østerrikt skal pumper for vannbasseng og dammer med fastsittende tilkøpling være strømtilført fra en isolerende, OVE-godkjent transformator, iht. forskriften OVE B/EN 60555 del 1-3, og den sekundære nominalspenningen må aldri overstige 230 V.

I Sveits skal alt strømtilført utstyr som brukes ute, tilkoples en automatisk sikkerhetsutløser.

Når pumpen er tilkople lysnettet skal man unngå enhver kontakt med vann.

Sjekk at pumpen står på et plant og solid underlag. Sett aldri pumpen direkte på steiner eller i sand.

Kontroller at pumpen står stabilt og loddrett.

Det er svært viktig at den elektriske pumpen ikke er i gang når den er tørr da den i dette tilfellet kan få alvorlige kader.

Dersom pumpen skal senkes ned i vann, bruk da kun et rep som festes til håndtaket.

Beskytt støpselet og elkabelen mot varme, olje og skarpe kanter.

Før enhver vedlikeholdsoperasjon utføres, må pumpen frakobles det elektriske anlegget.



FARE

Dette apparatet skal ikke brukes av personer (inkludert barn) med redusert fysisk, sanselig eller mental kapasitet, eller med manglende erfaring og kunnskap, dersom de ikke blir veiledet eller instruert i bruk av apparatet av en person som er ansvarlig for deres sikkerhet.

Man må forsikre seg om at barn ikke leker med apparatet.

Kap. 2 Bruksområder



Pumpen skal ikke brukes til saltvann, brannfarlige, etsende og eksplosjonsfarlige væsker, eller væsker av annen art.



La aldri den elektriske pumpen gå på tørrgang.

Pumpen kan kun brukes med rene væsker uten korroderende løsninger. Den kan også brukes med væsker med flytende partikler med en diameter på maks. 5 mm.

Sand og andre frittflytende partikler i væsken kan skrape opp pumpen og redusere ytelsene.

De elektriske pumpene i serien **FLOTEC ComPac** er laget til hjemmebruk og egner seg til drenering av regnvann, infiltrasjoner eller til å tømme oversvømte lokaler i nødtilfeller. De kan også brukes til overføring av rene eller lettere tilsmussede væsker. Dette kan gjøres med pumpen totalt eller delvis nedsenket.

Kap. 3 Tekniske data

	ComPac 150	ComPac 200
Nettspenning / frekvens	230 V ~ 50 Hz	230 V ~ 50 Hz
Absorbent ytelse	300 Watt	650 Watt
Beskyttelse/isolasjonsklasse	IP 68 / F	IP 68 / F
Diam. utstrømningsrør	41,90 mm (1"1/4 M)	41,90 mm (1"1/4 M)
Maks. ytelse	8.500 l/h	11.500 l/h
Maks. trykkehøyde	7 m	10 m
Største nedsenkingsdybde	7 m	7 m
Strømkabel	10 m H05 RNF	10 m H05 RNF
Vekt (strømkabel følger ikke med)	3,6 Kg	4,8 Kg
Maks. dim. fremmedlegemer som kan pumpes	5 mm	5 mm
Høyeste tillatte temperatur av væsken som pumpes (ved kontinuerlig bruk)	40° C	40° C
Maks. antall start pr. time (likt fordelt)	30	30
Minstenivå for selvylling (A)*	15 mm	15 mm
Minstenivå for innsuging (B)* (manuell funksjonsmåte)	3 mm	3 mm
Nivå for start (C)* (automatisk funksjonsmåte)	140 mm	140 mm
Nivå for stans (D)* (automatisk funksjonsmåte)	30 mm	30 mm

Lydtrykksnivået (Lpa) tilsvarer eller understiger 70 dB (A)

Lydnivåer som er målt opp i samsvar med normen EN 12639

(* Disse tallene viser til fig. 1, side 91 Målene er oppført i millimeter.

Maksimalytelsene som er angitt nås dersom pumpen brukes uten oppfangerventilen som følger med apparatet.

Pumpene i denne serien er ikke egnet til bruk i bordfontener eller akvarier. Da må man bruke en kabel av typen H07 RN-F. Skal pumpene være i kontinuerlig bruk i fiskedammer, må pakningene i pumpen kontrolleres hver 6. måned (vannet inneholder nedbrytende stoffer). Vær også oppmerksom på maksimalstørrelsen på fremmedlegemer som kan gå gjennom pumpen. Sikre at fisk ikke kan suges inn i den.

Kap. 4 Installasjon (se Fig. 1-3)



FARE
Fare for elektrisk
støt

Alle operasjoner med henhold til installasjonen må utføres uten at den elektriske pumpen er tilkoblet elektrisk strømtilførsel. Pumpene i denne serien er ikke egnet til bruk i pooler med gjeldende operasjoner for rengjøring og vedlikehold.



FARE

For at man skal unngå personskader er det strengt forbudt å stikke hendene ned i pumpens innløp når pumpen er tilkoblet lysnettet.

Pumpene i serien **FLOTEC ComPac** er utstyrt med en tilbakeslagsventil for å unngå at slangen for tilførsel tømmes helt og væsken flyter tilbake.

Dersom pumpen skal brukes i en fast installasjon med rør, vil en rask lukkingsmekanisme på det mest egnede punktet forenkle rengjøring og vedlikehold av apparatet.

Målene på oppsamlingsbrønnen skal være slik at den har plass til pumpen, slik at pumpen må foreta et minst mulig antall igangsettelser i timen. (Se BRUKSOMRÅDER - Tekniske data).

For transport eller løfting av pumpen, bruk håndtakene til dette.

Til midlertidig bruk anbefales det at man bruker slanger som koples til pumpen via et koplingsstykke for gummislanger. For nedsenking i vann skal man bruke et tau som festes til håndtaket.

Pumper som brukes i større og mindre dammer, fontener eller liknende steder må være utstyrt med en jordingsbryter. Henvend deg til en spesialutdannet elektriker.

Tilkopling av tilførselsslagen

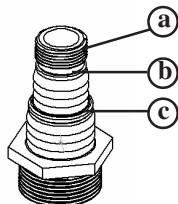

Tilkoplingsstykket som følger med pumpene i serien FLOTEC ComPac, er egnet til målet på slangen som skal brukes.

Ønsker du å kople et gjenget rør eller en rask kopleing på 3/4" (19 mm) til dette stykket, skal røret settes rett på den gjengede delen av kopleingen (punkt a).

Bruker du et rør med en diameter på 25 mm, skal du kutte av den biten som blir overflødig (helt til punkt b).

Bruker du derimot et rør med en diam. på 32 mm (1.1/4"), skal du kutte av de delene som ikke er nødvendige (helt til punkt c).

1. Fjern så fra universalkopleingen den delen som ikke skal brukes, med en kniv.
2. Skru universalkoplingsstykket til pumpen.
3. Kople røret til universalkoplingsstykket.

Kap. 5 Elektrisk tilkopling



Sjekk at anbefalt strømspenning og frekvens tilsvarer dem som gjelder for strømmen i hovednettet.



Det er den personen som utfører installasjon av den elektriske pumpen som er ansvarlig for å sjekke at det elektriske nettverket er utstyrt med et effektivt jordsikringssystem slik som regelverket påkrever.



Det er nødvendig å sjekke at det strømførende tilkoblingsnettet er utstyrt med en differensialbryter med høy ømfindtlighet $\Delta \leq 30$ mA (DIN VDE 0100T739).



Matekabelen skal kun skiftes ut av kvalifisert personell.

Jording

Støpselet til elkabelen har en dobbel jordingskontakt. På denne måten vil jording finne sted når man setter støpselet i kontakten.

Overlastvern

Pumpene i serien **FLOTEC ComPac** har et indre termisk overlastvern som beskytter motoren. Ved overbelastning vil pumpen stanse. Etter at motoren er avkjølt vil den starte automatisk. (For årsaker og løsninger viser vi til feilsøking-kap 7)

Kap. 6 Oppstart (se fig. 1 side 91)



Bruk pumpen i ytelsesfeltet som er oppført på platen.

Sikkerhetsregler ved igangsetting

Elkabelen skal ikke ha en kapasitet som ligger under H05 RN-F og kabelen skal være 10 m lang dersom den skal brukes ute. Støpselet og kopleingene må være beskyttet mot vannsprut.

Oppsugingsnivået på 3 mm nås kun i manuell funksjonsmåte. Dersom nivået på væsken som skal oppsuges, er mindre enn 20 mm vil maksimal innsuging helt til et restnivå på 3mm nås raskere dersom du aktiverer og stanser pumpen 2 eller 3 ganger.

Automatisk funksjonsmåte:

Pumpene i serien FLOTEC ComPac er utstyrt med en integrert flottørbytter. Når vannet når startnivå vil den integrerte flottørbyteren starte pumpen automatisk.

Når vannet synker til stansnivå vil den integrerte flottørbyteren deaktivere pumpen.

1. Still frontspaken slik at den peker nedover, i stillingen "AUT" (se Fig. 1).
2. Plasser pumpen stabilt i loddrett stilling slik at den integrerte flottørbyteren kan bevege seg fritt.
3. For igangsetting skal man sette pumpens støpsel i en kontakt med vekselstrøm på 230 V.

Manuell funksjonsmåte:

Den integrerte flottørbyteren deaktiveres og pumpen fungerer i kontinuerlig modus:

1. Still frontspaken slik at den peker oppover, i stillingen "MAN" (se Fig. 1).
2. For igangsetting skal man sette pumpens støpsel i en kontakt med vekselstrøm på 230 V.

Kap. 7 Vedlikehold og feilsøking (se fig. 2 side 91)



Før enhver vedlikeholdsoperasjon utføres, må pumpen frakobles det elektriske anlegget.

Under normale forhold har ikke de elektriske pumpene i serien **FLOTEC ComPac** behov for vedlikehold. Man kan få behov for å rengjøre de hydrauliske delene eller å skifte ut rotoren.

Rengjøring av de hydrauliske delene

Demonter innsugingsfilteret (Fig. 2 ref. A) ved å ta av skruene (Fig. 2 ref. B).

Rengjør rotoren (Fig. 2 ref. C) og kammeret (Fig. 2 ref. D).

Sett innsugingsfilteret tilbake på plass (Fig. 2 ref. A) ved å stramme skruene (Fig. 2 ref. B). Kontroller at o-ringen (Fig. 2 ref. E) sitter på riktig plass (Fig. 1 ref. E).

Rengjøring av flottøren

Demonter innsugingsfilteret (Fig. 2 ref. A) ved å ta av skruene (Fig. 2 ref. B).

Fjern gummidelen (Fig. 2 ref. F) ved å holde på lederstangen (Fig. 2 ref. G).

Fjern flottøren.

Rengjør flottøren (Fig. 2 ref. H) og kammeret (Fig. 2 ref. I).

Sett flottøren inn i lederstangen (G). Pass på at den settes inn riktig vei (den kjegleformede delen skal peke oppover).

Sett tilbake gummidelen (Fig. 2 ref. F) på tuppen av lederstangen.

Sett tilbake innsugingsfilteret (Fig. 2 ref. A) ved å stramme skruene (Fig. 2 ref. B). Pass på at o-ringen (Fig. 2 ref. E) sitter riktig (Fig. 1 ref. E).

Hvordan bevare og lagre pumpen

Sett pumpen på et tørt sted hvor den ikke kan fryse.

Dersom det forekommer skader på pumpen fordi kunden har gjort noe feil under rengjøringen, er Flotec ikke ansvarlig for denne skaden. Det anbefales at du kontakter et autorisert serviceverksted.

FEIL	MULIG ÅRSAK	LØSNING
1) PUMPEN DISTRIBUERER IKKE VANN, MOTOREN DREIER IKKE	1) Ingen strømtilførsel. 2) Støpselet er ikke satt i. 3) Sikkerhetsbryteren for jording er utløst. 4) Rotoren er blokkert. 5) Motoren eller kondensatoren er ødelagt.	2) Sjekk om det er strøm tilstede og sett i støpselet. 3) Aktiver jordingsbryteren. Dersom den fremdeles utløses, kontakt en spesialutdannet elektriker. 4) Kontakt kundeservice for assistanse. 5) Kontakt kundeservice for assistanse.
2) DET STRØMMER IKKE VANN FRA PUMPEN, ROTOREN DREIER	1) Innsugingsristen er tiltettet. 2) Tilbakeslagsventilen er blokkert. 3) Det er luft i rotorenheten (luftbobler). 4) Vannivået er under startnivå.	1) Rengjør risten. 2) Rengjør eller skift ut ventilen. 3) Foreta et visst antall startforsøk slik at all luft slippes ut. 4) Fyll vann i pumpen gjennom den universelle raskkoplingen.
3) DET STRØMMER BARE LITT VANN FRA PUMPEN	1) Innsugingsristen er delvis tiltettet. 2) Rørene er tiltettet. 3) Rotoren er slitt.	1) Rengjør risten. 2) Fjern det som tetter rørene. 3) Kontakt kundeservice for assistanse.
4) PUMPEN FUNGERER UJEVNT	1) Fremmedlegemer hindrer rotoren i å dreie fritt. 2) Væsketemperaturen er for høy. 3) Spenningen ligger utenfor toleransefeltet. 4) Væsken er for tykk. 5) Det er feil på motoren.	1) Fjern fremmedlegemene. 3) Tilfør pumpen den spenningen som er angitt på merkeplaten. 4) Tynn ut væsken som pumpes. 5) Kontakt kundeservice for assistanse.
5) PUMPEN STARTER IKKE ELLER STANSER IKKE I AUTOMATISK MÅTE	1) Pumpen står ikke loddrett. 2) Den integrerte flottørbryteren er blokkert.	1) Plasser pumpen slik at den står rett. 2) Rengjør flottørbryteren.

Dersom feilen ikke er fjernet etter at man har gjort det som er beskrevet ovenfor, må man kontakte forhandleren (kundekontoret).

Bäste klient,

Vi gratulerar Er för att ha valt denna produkt! Som alla **FLOTEC**-artiklar, så är denna produkt ritad enligt de mest avancerade tekniska principerna och den är tillverkad av de mest pålitliga och moderna elektriska/elektroniska ämnena.

Det är tillrådligt att ägna några minuters noggrann läsning åt följande bruksanvisning innan man startar maskinen.

Tack!

Innehållsförteckning

Kap. 1	Säkerhetsnormer	sid. (S) 1
Kap. 2	Användningsbegränsningar	sid. (S) 2
Kap. 3	Tekniska värden	sid. (S) 2
Kap. 4	Installering	sid. (S) 3
Kap. 5	Elektrisk anslutning	sid. (S) 3
Kap. 6	Igångsättning	sid. (S) 4
Kap. 7	Underhåll och felsökning	sid. (S) 5
Appendix	Figurer	sid. 91

Identifiering av säkerhets-symbolerna

Säkerhetsråd för personer och ting.

Man ska speciellt ge akt på föreskrifterna märkta med följande symboler.



FARA
Risk för elektriska
urladdningar

Påvisar att brist på uppmärksamhet av föreskrifterna medför en risk för elektriska stötar.



FARA

Påvisar att brist på uppmärksamhet av föreskrifterna medför en mycket allvarlig risk för personer och ting.



WARNING

Observera att brist på respekt av föreskrifterna medför risk att förstöra både pump och anläggning.



Kap. 1 Säkerhetsnormer

Innan installeringen ska man noga läsa igenom handbokens innehåll.

De skador som uppstår p.g.a. bristande respekt av föreskrivna anvisningar täcks inte av garantin.

Vid köptillfället bör man kontrollera att pumpen inte har fått några skador under transporten. Om så är fallet bör man genast underrätta försäljaren inom 8 dagar efter köpet.

Håll apparaten på säkert avstånd från barn under 16 år.

Flytta inte pumpen med hjälp av sladden och använd inte sladden för att dra ut kontakten ur väggen.

Innan varje användning kontrollera alltid att pumpen är i gott skick (framförallt försörjningssladd och stickpropp). Om pumpen är skadad ska den inte användas.

I händelse av skador låt endast specialiserad kundservice kontrollera pumpen.

Man ska försäkra sig om att spänningen och frekvensen på skylten sammanfaller med det tillgängliga anslutningsnätets.

Försäkra er om att elektriska anslutningar befinner sig på ställen skyddade för vägor.

Försäkra dig om att vattennivån inte är under minimal startnivå anvisad i "Tekniska Data".

Innan den sätts i funktion, försäkra dig om att utloppsroret är fritt.

Elförsörjnings- och förlängning-kablar måste ha en lägre sektion än H05 RN-F. Stickproppen och anslutningarna måste vara vattenskyddade. Eventuella förlängningar bör vara enligt normerna DIN VDE 0620.

Av säkerhets skäl bör alltid pumpen vara ansluten till en automatisk säkerhets-strömbrytare (FI) med nominal strömdispersion på ≤ 30 mA, enligt normerna DIN VDE 0100-702 och 0100-738. Vänd er till en pålitlig elektriker.

I Österrike, i överensstämmelse med normen OVE B/EN 60555 del 1-3, bör pumpar för bassänger och dammar med fast anslutning vara försörjda med en isolerande OVE-godkänd transformator, där den nominella sekundär-spänningen aldrig får överskrida 230V.

I Schweiz ska all elektrisk utrustning som används utomhus vara försedd med en automatisk säkerhetsströmbrytare.

Undvik all kontakt med vatten när pumpen är ansluten till elnätet.

Försäkra dig om att pumpen står på ett plant och stabilt underlag. Ställ inte pumpen direkt på stenar eller sand.

Kontrollera att den står stabilt och vertikalt.

Undvik absolut att elpumpen går tom. Det kan skada den allvarligt.

Vid nersänkning av pumpen i vattnet, bör endast ett rep användas som sätts fast i handtaget.

Skydda stickpropp och försörjningsladd mot värme, olja och rörliga hörn.

Innan man utför vilken som helst typ av underhåll ska pumpen kopplas bort från elanslutningsnätet.



FARA

Personer med en reducerad fysisk, sensorisk eller mental kapacitet (inklusive barn) får inte använda apparaten. Detta gäller även personer som inte har nödvändiga erfarenheter och kunskaper, utom i de fall då de övervakas under användningen av apparaten av en person som ansvarar för deras säkerhet.

Se till att barn aldrig leker med denna apparat.

Kap. 2 Användningsbegränsningar



Pumpen är inte lämplig för att pumpa saltvatten eller vätskor som är eldfarliga, korrosiva, explosiva eller farliga.



Undvik, utan undantag, att använda elpumpen i torrläg.

Pumpen kan användas med rena vätskor, icke-frätande eller med suspension av partiklar med en max-diameter på 5 mm.

Sandkorn eller andra skavande substanser som kan förekomma i den pumpade vätskan kan skada pumpen och försämra dess prestationsförmågan.

Elpumparna i **FLOTEC ComPac**-serien är ämnade för privat hushållsbruk och är lämpade för dränering av regnvatten, läckage-vatten eller för tömning av översvämmade lokaler, för förflyttning av rena vätskor eller lätt smutsiga, med pumpen totalt eller delvis nersänkt i vätskan.

Kap. 3 Tekniska värden

	ComPac 150	ComPac 200
Nätspänning/Frekvens	230 V ~ 50 Hz	230 V ~ 50 Hz
Ingångs effekt	300 Watt	650 Watt
Typ av skydd/Isoleringsklass	IP 68 / F	IP 68 / F
Utloppsmunstycke	41,90 mm (1"1/4 M)	41,90 mm (1"1/4 M)
Maxflöde	8.500 l/h	11.500 l/h
Maxprevalens	7 m	10 m
Maximalt nersänkings-djup	7 m	7 m
Elförsörjningskabel	10 m H05 RNF	10 m H05 RNF
Vikt (elförsörjningskabeln utesluten)	3,6 Kg	4,8 Kg
Maxdimension för pumpade fasta partiklar	5 mm	5 mm
Max temperatur för pumpad vätska (i kontinuerlig drift)	40° C	40° C
Max antal igångsättningar i timmen (jämnt fördelade)	30	30
Minimal laddnings-nivå (A)*	15 mm	15 mm
Minimal inlopps-nivå (B)* (manuell funktion)	3 mm	3 mm
Startnivå (C)* (automatisk funktion)	140 mm	140 mm
Stoppnivå (D)* (automatisk funktion)	30 mm	30 mm

Ljudtrycksnivån (Lpa) motsvarar eller understiger 70 dB (A)

Ljudtrycksnivåer som uppmätts enligt normen EN 12639

(* Dessa värden refererar till fig.1, sid. 91 - Värdena är uttryckta i millimeter.

De angivna maximala pump-prestationerna uppnås om pumpen används utan den backventil som den levereras med.

Pumparna i denna serie är inte lämpliga för bruk i bordsfontäner eller i akvarier; i dessa fall måste man använda en H07 RN-F-sladd. Vid kontinuerlig användning i fiskdammar, måste pumpens packningar kontrolleras regelbundet var sjätte månad (vattnet innehåller frätande substanser). Kontrollera noggarna även den högsta tillåtna partikelstorleken för pumpen och tänk på att värna för att fiskarna inte blir uppsugna.

Kap. 4 Installering (se Fig. 1-3)



FARA
Risk för elektriska
urladdningar

Alla arbeten i samband med installeringen måste utföras då pumpen ännu inte är kopplad till elnätet. Pumparna i denna serie passar inte för användning i poolen med motsvarande rengörings- och underhållsprocedurer.



VARNING

För att undvika svåra personskador, är det absolut förbjudet att föra in händerna i pumpens inlopp, då pumpen är ansluten till elnätet.

FLOTEC ComPac-pumparna är försedda med icke-retur-ventil för att förhindra tömning av utloppsrioret och återflöde av vätska i motsatt riktning.

Vid fast installering med stela rör, underlättas rengörings- och underhållsarbetet om en snabb-anslutning installeras på lämpligt ställe.

Uppsamlingsdammen bör vara tillräckligt stor för att rymma pumpen och tillåta minsta möjliga antalet igångsättningar per timme. (se Användningsbegränsningar - Tekniska värden).

För varje form av förflyttning eller upplyftning av pumpen ska det härför avsedda handtaget användas.

Vid tillfälligt bruk rekommenderas att använda flexibla rör som ansluts till pumpen med hjälp av ett gummerat munstycke. För att sänka ner pumpen i vätskan, används ett rep som fixeras i handtaget.

Pumpar som används i dammar, sjöar, fontäner eller liknande platser måste vara försedda med en antishockskyddad strömbrytare. Det är tillrådligt att vända sig till en specialiserad elektriker.

Anslutning av utloppsrör

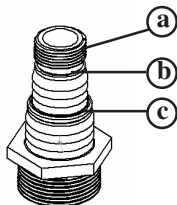

Anslutningen som följer med FLOTEC ComPac-pumparna är lämplig för röret som används. Om du vill ansluta ett gängade rör eller en 3/4"-snabbanslutning (19 mm), skruva på den direkt på den gängade delen (punkt a). Om du har ett rör med \varnothing 25 mm (1"), så skär bort den del som inte är nödvändig (till punkt b). Om du istället använder ett rör med \varnothing 32 mm (1 1/4"), så skär bort de delar som inte är nödvändiga (till punkt c).

1. Skär med en kniv bort den del som inte behövs på den universella anslutningen.
2. Skruva dit den universella anslutningen på pumpen.
3. Anslut röret till den universella anslutningen.

Kap. 5 Elektrisk anslutning



Man ska försäkra sig om att spänningen och frekvensen på skylten sammanfaller med det tillgängliga anslutningsnätets.



Det är den ansvarige för installeringen som ska se till att eltilförelanläggningen är försedd med en lämplig jordad anläggning enligt de gällande reglerna.



Det behövs kontrolleras att el-tilförelanläggningen är utrustad med en differentiel strömbrytare med hög känslighet $\Delta \leq 30$ mA (DIN VDE 0100T739).



Elförsörjningskabeln får ersättas endast av kvalificerad personal.

Jordning

Stickproppen på försörjningskabeln är försedd med en dubbel jordning. På så sätt sker jordningen automatiskt när kontakten sätts i.

Överbelastningsskydd

Pumparna i **FLOTEC ComPac**-serien har ett överhettningsskydd inmonterat i motorn. Ifall pumpen blir överbelastad stannar den. När motorn kallnat startar den automatiskt. (För fel och relativa åtgärder se Felsökning Kap 7)

Kap. 6 Igångsättning (se fig. 1 sid. 91)



Använd pumpen i prestandafältet som finns på skylten.

Säkerhetsföreskrifter för igångsättningen

Elförsörjningssladden bör inte ha en sektion lägre än H05 RN-F och bör vid utomhusbruk ha en längd av 10 m. Kontakten och anslutningarna måste vara skyddade från vattenskvätt.

Den maximala uppsugningsnivån på 3 mm uppnås endast vid manuell funktion. Om nivån på vätskan som ska pumpas är under 20 mm, uppnås en maximal uppsugning till en restnivå av 3 mm snabbare genom att stanna och starta pumpen 2 eller 3 gånger.

Automatisk funktion:

FLOTEC ComPac-pumparna är försedda med en integrerad flötes-strömbrytare. När vattnet når startnivån, startar flötes-strömbrytaren automatiskt pumpen.

När vattnet skjunker ner till stoppnivån, stannar den integrerade flötes-strömbrytaren pumpen.

1. Ställ frontspaken neråt mot "AUT" (se Fig. 1).
2. Ställ pumpen i en stabil och rak position, så att det integrerade flötet kan röra sig fritt.
3. För igångsättningen, sätt i pumpens stickpropp i en kontakt med 230 V växelström.

Manuell funktion:

Den integrerade flötes-strömbrytaren deaktiveras och pumpen fungerar på kontinuerligt vis:

1. Ställ frontspaken uppåt mot "MAN" (se Fig. 1).
2. För igångsättningen, sätt i pumpens stickpropp i en kontakt med 230 V växelström.

Kap. 7 Underhåll och felsökning (se fig. 2 sid. 91)



Innan man utför vilken som helst typ av underhåll ska pumpen kopplas bort från elanslutningsnätet.

Elpumparna i serien **FLOTEC ComPac** har under normala förhållanden inte behov av något underhåll. Det kan vara nödvändigt att rengöra de hydrauliska delarna eller byta ut turbinen.

Rengöring av de hydrauliska delarna

Montera bort inloppsfiltrat (Fig. 2 hänv. A) genom att ta bort skruvarna (Fig. 2 hänv. B).

Rengör turbinen (Fig. 2 hänv. C) och dess kammare (Fig. 2 hänv. D).

Montera dit inloppsfiltrat (Fig. 2 hänv. A) genom att skruva dit skruvarna (Fig. 2 hänv. B) och att noga se till att Oringspackningarna (Fig. 2 hänv. E) sitter korrekt på plats (Fig. 1 hänv. E).

Rengöring av flötet

Montera bort inloppsfiltrat (Fig. 2 hänv. A) genom att ta bort skruvarna (Fig. 2 hänv. B)

Tag bort gummi-stoppen (Fig. 2 hänv. F) medan staven hålls på plats (Fig. 2 hänv. G).

Tag bort flötet

Rengör flötet (Fig. 2 hänv. H) och dess kammare (Fig. 2 hänv. I)

Sätt in flötet i staven (G) och se till att den kommer i rätt riktning (den koniska delen uppåt)

Sätt dit gummi-stoppen (Fig. 2 hänv. F) på utkanten av staven.

Montera dit inloppsfiltrat (Fig. 2 hänv. A) genom att skruva dit skruvarna (Fig. 2 hänv. B) och att noga se till att Oringspackningarna (Fig. 2 hänv. E) sitter korrekt på plats (Fig. 1 hänv. E).

Förvaringssätt av pumpen

Ställ pumpen på ett torrt ställe skyddad för köld.

Om det uppkommer funktionsfel av pumpen p g a rengöring som gjorts på ett felaktigt sätt av kunden, så avsäger sig Flotec allt ansvar. Vi råder dig till att anlita en auktoriserad kundservice.

BESVÄR	MÖJLIGA ORSAKER	AVHJÄLP
1) PUMPEN FÖRSÖRJER INTE MED VATTEN, MOTORN SNURRAR INTE	1) Brist på elektrisk energi. 2) Stickproppen inte ordentligt instucken i kontakten. 3) Antishocksnyddet utlöst. 4) Turbin blockerad. 5) Motor eller kondensator skadad.	2) Kontrollera att det finns elektricitet och stick i kontakten ordentligt. 3) Nollställ antishocksnyddet. Ifall det åter utlöses, vänd er till en specialiserad elektriker. 4) Kontakta kundservice. 5) Kontakta kundservice.
2) MOTORN GÅR MEN PUMPAR INTE UT VATTEN	1) Inloppsgrill igentäppt. 2) Klaffventil blockerad. 3) Luft i turbintrumman (luftbubblor). 4) Vattennivån är under startnivån.	1) Rengör grillen. 2) Rengör eller byt ut ventilen. 3) Upprepa ett antal starter så att all luft kommer ut. 4) Fyll på pumpen med vatten genom den universella snabbanslutningen.
3) PUMPEN PUMPAR UT MINSKAD VATTENMÄNGD	1) Inloppsgrill delvis igentäppt. 2) Rörsystemet igentäppt. 3) Turbinen utsliten.	1) Rengör grillen. 2) Avlägsna blockeringar. 3) Kontakta kundservice.
4) INTERMITTENT DRIFT	1) Fasta partiklar förhindrar turbinen från att röra sig fritt. 2) För hög vätsketemperatur. 3) Spänning utanför tolleransgränsen. 4) Vätska för tjock. 5) Motorn sönder.	1) Avlägsna främmande partiklar. 3) Försörj pumpen enligt indikationerna på bricken. 4) Späd ut den pumpade vätskan. 5) Kontakta kundservice.
5) PUMPEN STARTAR INTE ELLER STANNAR INTE AUTOMATISKT	1) Pumpen står inte vertikalt. 2) Den integrerade flötes-strömbrytaren är blockerad.	1) Ställ pumpen på ett sätt att den förblir rak. 2) Rengör flötes-strömbrytaren.

Om felet kvarstår efter att ha utfört dessa procedurer, måste man vända sig till återförsäljaren (kundservice).

Αγαπητή αγοράστρια,**Αγαπητέ αγοραστή**

Συγχαρητήρια για την αγορά αυτού του προϊόντος της μάρκας **FLOTEC**. Όπως όλα τα προϊόντα της **FLOTEC** έτσι κι αυτό, δημιουργήθηκε βάση των πιο σύγχρονων τεχνικών προδιαγραφών και κατασκευάστηκε με τη χρήση των πιο αξιόπιστων και μοντέρνων ηλεκτρικών / ηλεκτρονικών ανταλλακτικών.

Παρακαλούμε αφιερώστε μερικά λεπτά, πριν θέσετε σε λειτουργία αυτή τη συσκευή για να διαβάσετε προσεκτικά τις οδηγίες χρήσης.

Ευχαριστούμε!

Περιεχόμενα

Κεφ. 1	Κανόνες ασφαλείας	Σελ.	GR	1
Κεφ. 2	Περιορισμοί στην χρήση	Σελ.	GR	2
Κεφ. 3	Τεχνικά στοιχεία	Σελ.	GR	2
Κεφ. 4	Εγκατάσταση	Σελ.	GR	3
Κεφ. 5	Ηλεκτρική σύνδεση	Σελ.	GR	3
Κεφ. 6	Λειτουργία	Σελ.	GR	4
Κεφ. 7	Συντήρηση και ανεύρεση βλαβών	Σελ.	GR	5
Προσθήκη	Σχέδια.	Σελ.		91

Αναγνώριση συμβόλων ασφαλείας

Προειδοποίηση σχετικά με την ασφάλεια ατόμων και πραγμάτων.

Δώστε ιδιαίτερη προσοχή στις διατυπώσεις που αναγράφονται με την εξής συμβολογία.



ΚΙΝΔΥΝΟΣ
Κίνδυνος ηλεκτρικών εκφορτίσεων

Προειδοποιεί ότι η ελλειπής εφαρμογή αυτού του συμβόλου προκαλεί σοβαρό κίνδυνο ηλεκτρικής εκφόρτισης.



ΚΙΝΔΥΝΟΣ

Προειδοποιεί ότι η ελλειπής τήρηση αυτού του συμβόλου θέτει σε μεγάλο κίνδυνο άτομα ή και πράγματα.



ΠΡΟΕΙΔΟΠΟΙΗΣΗ

Προειδοποιεί ότι η ελλειπής τήρηση των κανονισμών προκαλεί κίνδυνο βλάβης στην αντλία και/ή στην εγκατάσταση.

**Κεφ. 1 Κανόνες ασφαλείας**

Πριν ποχωρήσετε στην εγκατάσταση, διαβάστε προσεκτικά τις οδηγίες αυτού του εγχειριδίου.

Οι βλάβες που προκαλούνται από την ελλειπή τήρηση των οδηγιών που έχουν παραχωρηθεί, δεν θα καλυφθούν από την εγγύηση. Κατά την διάρκεια της αγοράς βεβαιωθείτε ότι στην αντλία δεν έχουν προκληθεί ζημιές από την μεταφοράς, αν ναι, ειδοποιήστε αμέσως τον πωλητή, μέσα και όχι πάνω από 8 ημέρες από την ημερομηνία της αγοράς.

Κρατήστε την συσκευή μακριά από παιδιά ηλικίας κάτω των 16 χρονών.

Μην μετακινείτε την αντλία τραβώντας την από τον αγωγό και μην χρησιμοποιείται τον αγωγό για να βγάλετε το βύσμα από την ηλεκτρική πρίζα

Πριν από την χρήση κάνετε έναν οπτικό έλεγχο (κυρίως οι αγωγοί τροφοδοσίας δικτύου και το βύσμα). Αν η αντλία έχει βλάβη δεν πρέπει να χρησιμοποιείται.

Σε περίπτωση βλαβών ζητήστε έναν έλεγχο αποκλειστικά από ένα εξειδικευμένο τεχνικό κέντρο.

Βεβαιωθείτε ότι η τάση και η συχνότητα της πινακίδος ανταποκρίνονται με αυτές του δικτύου τροφοδοσίας.

Βεβαιωθείτε αν οι ηλεκτρικές συνδέσεις είναι τοποθετημένες σε σίγουρα μέρη όσον αφορά τις πλημμύρες.

Βεβαιωθείτε ότι το επίπεδο νερού δεν είναι χαμηλότερο από το ελάχιστο επίπεδο εκκίνησης των 'Τεχνικών στοιχείων'.

Πριν από την χρήση βεβαιωθείτε αν ο αγωγός παροχής είναι ελεύθερος.

ι ηλεκτρικοί αγωγοί τροφοδοσίας δικτύου και επιμήκυνσης δεν πρέπει να έχουν τομή κατώτερη από H05 RN-F. Το βύσμα και οι συνδέσεις πρέπει να είναι προστατευμένοι από εκτοξεύσεις νερού. Πιθανές μπαλαντέζες πρέπει να είναι σύμφωνες με τις ενδείξεις DIN VDE 0620.

Για λόγους ασφαλείας η αντλία πρέπει να είναι πάντα συνδεδεμένη σε ένα αυτόματο διακόπτη ασφαλείας (FI) με ονομαστική αξία απόλωσης ≤ 30 mA, σύμφωνα με τις οδηγίες του DIN VDE 0100-702 και 0100-738. Απευθυνθείτε σε έναν ηλεκτρολόγο της εμπιστοσύνης σας.

Στην Αυστρία, σύμφωνα με το OVE B/EN 60555 μέρος 1-3, οι αντλίες για πισίνες και λιμνούλες με μόνιμη σύνδεση πρέπει να τροφοδοτούνται με μονοφασικό μετασχηματιστή που έχει ελεγχθεί OVE, και όπου η ελάχιστη δευτερεύουσα τάση δεν πρέπει ποτέ να ξεπερνάει τα 230V.

Στην Ελβετία όλες οι εγκαταστάσεις με ηλεκτρική τροφοδοσία που χρησιμοποιούνται στο εξωτερικό περιβάλλον πρέπει να είναι συνδεδεμένες με έναν αυτόματο διακόπτη ασφαλείας.

Όταν η αντλία είναι συνδεδεμένη με το δίκτυο ύδρευσης, αποφύγετε οποιαδήποτε επαφή με το νερό.

Βεβαιωθείτε αν η αντλία είναι τοποθετημένη πάνω σε μια επίπεδη και σταθερή επιφάνεια. Μην τοποθετείται την αντλία απ' ευθείας σε πέτρες ή σε άμμο.

Βεβαιωθείτε να βρίσκετα σε επιφάνεια σταθερή και κάθετη.

Αποφύγετε καθηγηματικά την στεγνή λειτουργία της ηλεκτραντλίας, μπορεί να προκαλέσει σοβαρές ζημιές.

Για τη βύθιση της αντλίας, χρησιμοποιήστε αποκλειστικά ένα σχοινί που θα πρέπει να το σταθεροποιήσετε στην λαβή.

Προστατέψτε το βύσμα και τους αγωγούς τροφοδοσίας δικτύου από την θερμοκρασία, τα λάδια, και από μυτερές γωνίες.

Πριν προβείτε σε οποιαδήποτε ενέργεια συντήρησης, αποσυνδέστε την αντλία εκφορτίσεων από το δίκτυο της τροφοδοσίας ηλεκτρικού ρεύματος.



ΚΙΝΔΥΝΟΣ

Δεν προβλέπεται η χρήση αυτού του μηχανήματος από άτομα (συμπεριλαμβανομένων των παιδιών) με ικανότητες αντίληψης, πνευματικές ή φυσικές, μειωμένες, ή που δεν διαθέτουν εμπειρία και γνώση, εκτός της περίπτωσης που επιτηρούνται και εκπαιδεύονται στην χρήση του μηχανήματος από άτομο υπεύθυνο για την ασφάλεια τους. Είναι απαραίτητο να ελέγχετε ώστε τα παιδιά να μην παίζουν με το μηχάνημα.

Κεφ. 2 ΠΕΡΙΟΡΙΣΜΟΙ ΣΤΗΝ ΧΡΗΣΗ



Η αντλία δεν είναι κατάλληλη για την άντληση αλμυρού νερού, έφλεκτων, διαβρωτικών, εκρηκτικών ή επικινδύνων υγρών.



Απαγορεύεται η χρήση της ηλεκτραντλίας όταν είναι στεγνή.

Η αντλία μπορεί να χρησιμοποιηθεί για καθαρά υγρά ή με αιωρούμενα σωματίδια με διάμετρο max έως 5 χιλ. Η άμμος ή άλλα λειαντικά στοιχεία που υπαίρχουν στο αντλιόμενο υγρό προκαλούν φθορά στην αντλία και μειώνουν τις επιδόσεις.

Οι ηλεκτραντλίες της σειράς **FLOTEC ComPac** είναι προορισμένες για ιδιωτική χρήση σε οικογενειακούς χώρους και είναι κατάλληλες για την αποχέτευση νερών βροχής, για την διείσδυση νερών και για την άμεση εκκένωση πλημμυρισμένων χώρων, για την μετάγχιση καθαρών υγρών ή λίγο λερωμένων, με την αντλία που θα πρέπει να είναι τελειών ή εν μέρει βυθισμένη.

Κεφ. 3 Τεχνικά στοιχεία

	ComPac 150	ComPac 200
Τάση δικτύου/συχνότητα	230 V ~ 50 Hz	230 V ~ 50 Hz
Απορροφητική ισχύς	300 Watt	650 Watt
Είδος προστασίας/κατηγορία μόνωσης	IP 68 / F	IP 68 / F
Σύνδεσμος παροχής	41,90 mm (1"1/4 M)	41,90 mm (1"1/4 M)
Ανάταξη ροή	8.500 l/h	11.500 l/h
Ανάταξη υπερίσχυση	7 m	10 m
Μέγιστο βάθος βύθισης	7 m	7 m
Αγωγός τροφοδοσίας	10 m H05 RNF	10 m H05 RNF
Βάρος (απόκλιση αγωγού τροφοδοσίας)	3,6 Kg	4,8 Kg
Ανώτερη διάσταση στερεών αντλούμενων σωμάτων	5mm	5mm
Ανώτερη θερμοκρασία αντλιώμενου υγρού σε συνεχόμενη χρήση	40° C	40° C
Ανώτερος αριθμός εκκινήσεων ανά ώρα, διανεμημένα ομοιόμορφα	30	30
Ελάχιστο επίπεδο γεμίματος (A)*	15 mm	15 mm
Ελάχιστο επίπεδο αναρρόφησης (B)* (λειτουργία δια χειρός)	3mm	3mm
Επίπεδο ένωσης (C)* (αυτόματη λειτουργία)	140 mm	140 mm
Επίπεδο σταματήματος (D)* (αυτόματη λειτουργία)	30 mm	30 mm

στάθμη πίεσης θορύβου (L_{pa}) ίση ή μικρότερη με 70 dB(A)

μετρημένες τιμές στάθμης θορύβου σύμφωνα με τον κανονισμό EN 12639

(*) Αυτά τα στοιχεία αναφέρονται στο σχ. 1, Σελ. 91 – Τα μέτρα είναι σε χιλιοστά.

Οι επιδόσεις μέγιστης παροχής που αναφέρονται μπορούν να επιτευχθούν αν η αντλία χρησιμοποιείται χωρίς την βαλβίδα κράτησης με την οποία παραχωρείται.

Οι αντλίες αυτής της σειράς δεν είναι κατάλληλες για χρήση σε πίδακες ή σε ενυδρεία. Σε αυτές τις περιπτώσεις πρέπει να χρησιμοποιηθεί ένας αγωγός H07 RN-F. Σε περίπτωση συνεχόμενης χρήσης σε λίμνη με ψάρια, οι τσιμούχες της αντλίας πρέπει να ελεγχονται σε τακτικά διαλείμματα 6 μηνών (νερά που περιέχουν επιθετικά στοιχεία). Παρακαλείσθε να δώσετε προσοχή και στην μεγιστη διάσταση της κοκκομετρίας επιτρεπόμενη από την αντλία και παρακαλείσθε να πάρετε μέτρα ασφαλείας κατά την περίπτωση αναρρόφησης ψαριών.

Κεφ. 4 ΕΓΚΑΤΑΣΤΑΣΗ (Βλ. Σχ. 1-3)



ΚΙΝΔΥΝΟΣ
Κίνδυνος ηλεκτρικών
εκφορτίσεων

Όλες οι ενέργειες που έχουν σχέση με την εγκατάσταση πρέπει να πραγματοποιηθούν με την αντλία αποσυνδεδεμένη από το δίκτυο τροφοδοσίας. Οι αντλίες αυτής της σειράς δεν είναι κατάλληλες για χρήση σε πισίνες και για τις σχετικά με αυτές εργασίες καθαρισμού και συντήρησης.



ΚΙΝΔΥΝΟΣ

Για την αποφυγή σοβαρών ζημιών σε άτομα, απαγορεύεται ρητά η είσοδος χεριών στο στόμιο της αντλίας, αν η αντλία είναι συνδεδεμένη με το δίκτυο ηλεκτρικού ρεύματος.

Οι αντλίες **FLOTEC ComPac** παραχωρούνται μαζί με την βαλβίδα χωρίς επιστροφή για την αποφυγή της εκκένωσης του αγωγού παροχής και της ροής του υγρού στο εσωτερικό.

Σε περίπτωση σταθερής εγκατάστασης με αλύγιστους αγωγούς, η εγκατάσταση μιας ένωσης με γρήγορο κλείσιμο, τοποθετημένο στην πιο βολική θέση, διευκολύνει τις ενέργειες καθαρισμού και συντήρησης.

Οι διαστάσεις του πηγαδιού συγκέντρωσης πρέπει να είναι τέτοιες ώστε να επιτρέπουν την τοποθέτηση της αντλίας στο εσωτερικό και τον ελάχιστο αριθμό εκκινήσεων ανά ώρα. (βλέπε Περιορισμοί στην Χρήση - Τεχνικά στοιχεία).

Για οποιαδήποτε ενέργεια μετακίνησης ή ανύψωσης της αντλίας χρησιμοποιήστε την κατάλληλη χειρολαβή.

Σε περίπτωση προσωρινής χρήσης συμβουλευόμαστε την χρήση εύκαμπτου αγωγού που συνδέετε στην αντλία δια μέσου μια σύνδεση-από ελαστικό. Για το βύθισμα της αντλίας, χρησιμοποιήστε ένα σχοινί που θα δέσετε στην χειρολαβή.

Οι αντλίες που χρησιμοποιούνται σε γούρνες, λιμνούλες ή παρόμοια μέρη ή κοντά σε αυτά τα μέρη, πρέπει να είναι εφοδιασμένες με έναν διακόπτη προστασίας με ονομαστικό ρεύμα. Παρακαλείσθε να απευθυνθείτε στον εξειδικευμένο ηλεκτρολόγο της εμπιστοσύνης σας.

Σύνδεση του αγωγού παροχής

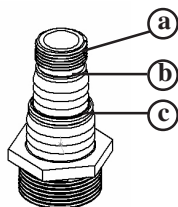

Η σύνδεση με την οποία είναι εφοδιασμένη η αντλία FLOTEC ComPac μπορεί να προσαρμοσθεί στις διαστάσεις του αγωγού που χρησιμοποιείται.

Αν θέλετε να συνδέσετε έναν βιδωτό αγωγό ή έναν αγωγό με υποδοχή 3/4" (19 mm), βιδώστε τον απ' ευθείας πάνω στο σπείρωμα (σημείο **a**).

Αν έχετε έναν αγωγό Ø 25 mm (1"), κόψτε το κομμάτι που δεν είναι απαραίτητο (μέχρι το σημείο **b**). Αν αντίθετα χρησιμοποιείται έναν αγωγό Ø 32 mm (1 1/4"), κόψτε τα σημεία που δεν είναι απαραίτητα (μέχρι το σημείο **c**).

1. Απομακρύνεται από την γενική σύνδεση το μέρος που δεν πρέπει να χρησιμοποιηθεί κόβοντας το με ένα μαχαίρι.
2. Βιδώστε την γενική σύνδεση πάνω στην αντλία.
3. Συνδέστε τον αγωγό στην γενική σύνδεση.

Κεφ. 5 Ηλεκτρική σύνδεση



Βεβαιωθείτε ότι η τάση και η συχνότητα της πινακίδας ανταποκρίνονται με αυτές του δικτύου τροφοδοσίας.



Ο τεχνικός της εγκατάστασης θα φροντίσει να εξακριβώσει αν στην εγκατάσταση ηλεκτρικής τροφοδοσίας υπάρχει μια αποτελεσματική γείωση που ανταποκρίνεται στους υπάρχοντες κανονισμούς.



Πρέπει να εξακριβωθεί αν η εγκατάσταση τροφοδοσίας ηλεκτρικού ρεύματος είναι εφοδιασμένη με έναν διαφορικό διακόπτη υψηλής ευαισθησίας $\Delta S \leq 30 \text{ mA}$ (DIN VDE 0100T739).



Ο αγωγός τροφοδοσίας δικτύου μπορεί να αντικατασταθεί μόνο από εξειδικευμένο προσωπικό.

Γείωση

Το βύσμα του αγωγού τροφοδοσίας είναι εφοδιασμένο με διπλή επαφή γείωσης. Με αυτόν τον τρόπο η γείωση επιτυγχάνεται βάζοντας την πρίζα.

Προστασία από υπερφόρτιση

Η αντλία της σειράς **FLOTEC ComPac** έχουν μια ενσωματωμένη θερμική προστασία μηχανής. Σε περίπτωση υπερφόρτισης η αντλία ακινητοποιείται. Μετά την ψύξη η μηχανή μπαίνει αυτόματα σε εκκίνηση. (Για αιτίες και σχετικές λύσεις βλέπε ανεύρεση βλαβών σημείο 7).

Κεφ. 6 Λειτουργία (βλέπε σχ. 1 Σελ 91)



Χρησιμοποιείτε την αντλία στο πεδίο χρήσης που αναφέρεται στην πινακίδα.

Ενδείξεις ασφαλείας για την λειτουργία

Οι αγωγοί τροφοδοσίας δικτύου δεν πρέπει να έχουν τομή μικρότερη από H05 RN-F και για την χρήση σε ανοικτούς χώρους πρέπει να έχουν ένα μήκος 10 μέτρων. Το βύσμα και οι συνδέσεις πρέπει να είναι προστατευμένοι από εκτοξεύσεις νερού.

Το επίπεδο της μέγιστης αναρρόφησης 3 mm επιτυγχάνεται μόνο όταν η λειτουργία είναι δια χειρός. Αν το επίπεδο του υγρού που πρέπει να αναρροφηθεί είναι κατώτερο από 20 mm, η μέγιστη αναρρόφηση σε ένα υλοποιούμενο 3 mm επιτυγχάνεται πιο γρήγορα ενεργοποιώντας και σταματώντας 2 ή 3 φορές.

Αυτόματη λειτουργία:

Οι αντλίες FLOTEC ComPac είναι εφοδιασμένες με έναν διακόπτη με ενσωματωμένο πλωτήρα. Όταν το νερό φθάσει το επίπεδο εκκίνησης, ο διακόπτης με τον ενσωματωμένο πλωτήρα βάζει αυτόματα σε εκκίνηση την αντλία.

Όταν το νερό πέφτει στο σημείο σταματήματος, ο διακόπτης με τον ενσωματωμένο πλωτήρα απενεργοποιεί την αντλία.

1. Τοποθετήστε την εμπρόσθια λαβή προς τα κάτω στην θέση "AUT" (βλέπε Σχ. 1).
2. Τοποθετήστε την αντλία σε σταθερή και ευθεία θέση, με τέτοιο τρόπο ώστε ο ενσωματωμένος πλωτήρας να μπορεί να κινείται ελεύθερα.
3. Για την λειτουργία βάλτε το βύσμα της αντλίας σε μια πρίζα με εναλλακτικό ρεύμα 230 V.

Λειτουργία δια χειρός:

Ο διακόπτης με τον ενσωματωμένο πλωτήρα απενεργοποιείται και η αντλία λειτουργεί με συνεχή τρόπο:

1. Τοποθετήστε την μπροστινή λαβή προς τα επάνω, στην "MAN" (βλέπε Σχ. 1).
2. Για την λειτουργία βάλτε το βύσμα της αντλίας σε μια πρίζα με εναλλακτικό ρεύμα 230 V.

Κεφ. 7 Συντήρηση και ανεύρεση βλαβών



Πριν προβείτε σε οποιαδήποτε ενέργεια συντήρησης, αποσυνδέστε την αντλία εκφορτίσεων από το δίκτυο της τροφοδοσίας ηλεκτρικού ρεύματος.

Σε κανονικές συνθήκες οι ηλεκτροαντλίες της σειράς **FLOTEC ComPac** δεν έχουν ανάγκη από συντήρηση.

Μπορεί να καθισθεί απαραίτητος ο καθαρισμός των υδραυλικών μερών ή η αντικατάσταση των στροφώνων.

Καθαρισμός των υδραυλικών μερών

Αποσυνδέστε το φίλτρο αναρρόφησης (Σχ.2 αν. Α) βγάζοντας τις βίδες (Σχ.2 αν. Β)

Πραγματοποιήστε την καθαριότητα του στροφέα (Σχ. 2 αν. C) και του εσωτερικού του (Σχ. 2 αν. D)

Τοποθετήστε ξανά το φίλτρο αναρρόφησης (Σχ. 2 αν. Α) βιδώνοντας τις βίδες (Σχ. 2 αν. Β) προσέχοντας να τοποθετηθεί η φλάντζα O-ring (Σχ. 2 αν. Ε) σωστά στην θέση (Σχ. 1 αν. Ε).

Καθαριότητα του πλωτήρα

Αποσυναρμολογήστε το φίλτρο αναρρόφησης (Σχ. 2 αν. Α) βγάζοντας τις βίδες (Σχ. 2 αν. Β)

Απομακρύνεται το ελαστικό σταμάτημα (Σχ. 2 αν. F) κρατώντας τον άξονα (Σχ. 2 αν. G)

Απομακρύνεται τον πλωτήρα

Πραγματοποιήστε την καθαριότητα του πλωτήρα (Σχ. 2 αν. H) και το εσωτερικό του (Σχ. 2 αν. I)

Τοποθετήστε τον πλωτήρα στον άξονα (G) προσέχοντας να τον τοποθετήσετε προς την σωστή διεύθυνση (το κοινικό μέρος προς τα επάνω)

Τοποθετήστε το ελαστικό σταμάτημα (Σχ. 2 αν. F) στο άκρο του άξονα.

Τοποθετήστε ξανά το φίλτρο αναρρόφησης Fig. 2 αν. Α) βιδώνοντας τις βίδες (Σχ. 2 αν. Β) προσέχοντας να τοποθετηθεί η φλάντζα O-ring (Σχ. 2 αν. Ε) σωστά στην θέση (Σχ. 1 αν. Ε).

Τρόπος συντήρησης της αντλίας

Τοποθετήστε την αντλία σε στεγνό μέρος και προστατεύστε την από την παγωνιά.

Αν συμβεί κάποια βλάβη εξ αιτίας του καθαρισμού της αντλίας, η οποία μπορεί να πραγματοποιήθηκε με λάθος τρόπο από τον χειριστή η, Flotec αρνείται κάθε ευθύνη. Σας συμβουλεύουμε να απευθυνθείτε σε ένα Τεχνικό κέντρο.

ΕΜΠΟΔΙΑ	ΠΘΑΝΗ ΑΙΤΙΑ	ΛΥΣΗ
1) Η ΗΛΕΚΤΑΝΤΑΙΑ ΔΕΝ ΑΝΤΛΕΙ ΝΕΡΟ, Η ΜΗΧΑΝΗ ΔΕΝ ΓΥΡΙΖΕΙ	1) Ελλειψη ηλεκτρικής ενέργειας. 2) Το βύσμα δεν έχει μπει καλά στην πρίζα. 3) Επέμβαση διακόπτη ασφαλείας. 4) Μπλοκαρισμένος στροφέας. 5) Βλάβη στην μηχανή ή στον συμπυκνωτή.	2) Εξακρεβώστε την παρουσία ρεύματος και τοποθετήστε καλά το βύσμα. 3) Επανεξοπλίστε τον διακόπτη ασφαλείας. Σε περίπτωση που θα επέμβει ξανά, απευθυνθείτε σε έναν εξειδικευμένο ηλεκτρολόγο. 4) Μπείτε σε επαφή με το κέντρο βοήθειας πελατών. 5) Μπείτε σε επαφή με το κέντρο βοήθειας πελατών.
2) Η ΑΝΤΑΙΑ ΔΕΝ ΔΙΑΝΕΜΕΙ ΝΕΡΟ, Η ΜΗΧΑΝΗ ΓΥΡΙΖΕΙ	1) Φραγμένο πλέγμα αναρρόφησης. 2) Μπλοκαρισμένη βαλβίδα μη επιστροφής. 3) Αέρας στο σώμα του στροφέα (φούσκες αέρα). 4) Το επίπεδο του νερού είναι χαμηλότερο από το επίπεδο εκκίνησης.	1) Καθαρίστε το πλέγμα. 2) Καθαρίστε ή αντικαταστήστε την βαλβίδα. 3) Επανάλαβετε έναν αριθμό εκκινήσεων για την αποβολή όλου του αέρα. 4) γεμίστε με νερό την αντλία δια μέσου την τη γρήγορη γενική σύνδεση.
3) Η ΑΝΤΑΙΑ ΔΙΑΝΕΜΕΙ ΜΙΑ ΠΕΡΙΟΡΙΣΜΕΝΗ ΠΟΣΟΤΗΤΑ ΝΕΡΟΥ	1) Πλέγμα αναρρόφησης εν μέρη φραγμένο. 2) Φραγμένος αγωγός. 3) Φθαρμένος στροφέας.	1) Καθαρίστε το πλέγμα. 2) Απομακρύνεται το φράξιμο. 3) Μπείτε σε επαφή με το κέντρο βοήθειας πελατών.
4) ΔΙΑΚΕΚΟΜΕΝΗ ΛΕΙΤΟΥΡΓΙΑ	1) Στερεά σώματα εμποδίζουν την ελεύθερη περιστροφή του στροφέα. 2) Πολύ υψηλή θερμοκρασία υγρού. 3) Μη ανεκτή τάση. 4) Υγρό πολύ πυκτό. 5) Ελαττωματική μηχανή.	1) Απομακρύνεται ξένα σώματα. 3) Τροφοδοτήστε την αντλία όπως επισημαίνεται στην πινακίδα 4) Διαλύστε το αντλιώμενο νερό. 5) Μπείτε σε επαφή με το κέντρο βοήθειας πελατών.
5) Η ΑΝΤΑΙΑ ΔΕΝ ΜΠΑΙΝΕΙ ΣΕ ΕΚΚΙΝΗΣΗ Η ΔΕΝ ΣΤΑΜΑΤΑΕΙ ΜΕ ΑΥΤΟΜΑΤΟ ΤΡΟΠΟ	1) Η αντλία δεν βρίσκεται σε κάθετη θέση. 2) Ο διακόπτης με τον ενσωματωμένο πλωτήρα είναι μπλοκαρισμένος.	1) Τοποθετήστε την αντλία με τέτοιο τρόπο ώστε να είναι όρθια. 2) καθαρήστε τον διακόπτη με τον ενσωματωμένο πλωτήρα.

Αν μετά που έχετε πραγματοποιήσει αυτές τις ενέργειες η βλάβη δεν έχει εξαληφθεί είναι απαραίτητο να απευθυνθείτε στον πωλητή σας (κέντρο βοήθειας πελατών).







Szanowni Klienci !

Serdeczne gratulacje z powodu zakupu produktu **FLOTEC**. Tak jak wszystkie wyroby **FLOTEC** także ten produkt został skonstruowany w oparciu o najnowsze osiągnięcia techniczne i wyprodukowany przy zastosowaniu najbardziej niezawodnych i najnowocześniejszych podzespołów elektrycznych i elektronicznych.

Przed uruchomieniem urządzenia prosimy o poświęcenie kilku minut na uważne przeczytanie instrukcji użytkowania.

Dziękujemy!

Spis Treści

Rozdział 1	Normy bezpieczeństwa	str.  1
Rozdział 2	Ograniczenia w zastosowaniu	str.  2
Rozdział 3	Dane techniczne	str.  2
Rozdział 4	Instalowanie	str.  3
Rozdział 5	Podłączenie elektryczne	str.  3
Rozdział 6	Uruchomienie	str.  4
Rozdział 7	Konserwacja i wykrywanie usterek	str.  5
Suplement	Rysunki	str. 91

Identyfikacja symboli bezpieczeństwa

Ostrzeżenia dla bezpieczeństwa osób i rzeczy.

Należy zwracać szczególną uwagę na napisy opatrzone następującymi symbolami.



NIEBEZPIECZEŃSTWO
Ryzyko wyładowań
elektrycznych

Ostrzega, że nieprzestrzeganie przepisów powoduje ryzyko wystąpienia wyładowań elektrycznych.



NIEBEZPIECZEŃSTWO

Ostrzega, że nieprzestrzeganie przepisów powoduje poważne zagrożenie dla osób i/lub rzeczy.



OSTRZEŻENIE

Ostrzega, że nieprzestrzeganie zaleceń powoduje ryzyko uszkodzenia pompy i/lub instalacji.



Rozdział 1 - Normy bezpieczeństwa

Przed przystąpieniem do instalowania urządzenia uważnie przeczytać niniejszą instrukcję.

Szkody spowodowane nieprzestrzeganiem podanych zaleceń nie będą podlegały gwarancji.

W momencie zakupu należy sprawdzić, czy pompa nie uległa uszkodzeniu podczas transportu. W przypadku występowania ewentualnych szkód, należy bezzwłocznie powiadomić punkt sprzedaży w nieprzekraczalnym terminie 8 dni od daty zakupu.

Przechowywać urządzenie w miejscach niedostępnych dla dzieci w wieku poniżej 16 lat.

Nie wolno przemieszczać pompy ciągnąc za kabel, ani też posługiwać się kablem w celu wyciągnięcia wtyczki z gniazdka.

Przed rozpoczęciem użytkowania, zawsze poddać pompę kontroli wzrokowej (szczególnie kable zasilające z sieci i wtyczka). Jeżeli pompa jest uszkodzona nie wolno jej używać.

W razie wystąpienia uszkodzeń należy spowodować skontrolowanie pompy wyłącznie przez wyspecjalizowany serwis obsługi.

Upewnić się, że napięcie i częstotliwość na tabliczce znamionowej odpowiadają charakterystyce sieci zasilającej będącej w dyspozycji.

Upewnić się, że połączenia elektryczne znajdują się w miejscach, którym nie grozi zalewanie.

Upewnić się czy poziom wody nie jest niższy od minimalnego poziomu rozruchu zamieszczonego w "Danych technicznych".

Przed przystąpieniem do użytkowania urządzenia sprawdzić czy przewód tłoczny jest drożny.

Elektryczne kable zasilające z sieci oraz przedłużające nie powinny mieć przekroju mniejszego niż kabel H05 RN-F. Wtyczka i podłączenia muszą być zabezpieczone przed spryskiwaniem wodą. Ewentualnie stosowane przedłużacze muszą być zgodne z przepisami DIN VDE 0620.

Ze względu na wymogi bezpieczeństwa, pompa musi być zawsze podłączona do automatycznego wyłącznika bezpieczeństwa (FI) o nominalnym prądzie upływowym ≤ 30 mA, zgodnie z przepisami DIN VDE 0100-702 i 0100-738. Do instalacji zaleca się zatrudnić fachowego elektryka.

W Austrii, zgodnie z przepisami OVE B/EN 60555 część 1-3, pompy zainstalowane na stałe w basenach i sadzawkach muszą być zasilane przez transformator izolujący z homologacją OVE, którego nominalne napięcie wtórne nie może przekraczać 230V.

W Szwajcarii, wszystkie zasilane elektrycznie urządzenia, które użytkowane są na wolnym powietrzu, muszą być podłączone do automatycznego wyłącznika bezpieczeństwa.

Po podłączeniu pompy do sieci elektrycznej, należy unikać jakiegokolwiek kontaktu z wodą.

Upewnić się czy pompa jest umieszczona na poziomym i stabilnym podłożu. Nie należy ustawiać pompy bezpośrednio na kamieniach lub piasku.

Sprawdź czy pompa jest ustawiona w pozycji stabilnej i pionowej.

Bezwzględnie unikać działania elektropompy na sucho, gdyż może to spowodować jej poważne uszkodzenie.

Do zanurzenia pompy należy używać wyłącznie liny, którą przymocowuje się do uchwytu.

Chronicznie wyciąk i kable zasilające sieci od ciepła, oleju oraz ostrych krawędzi.

Przed przystąpieniem do jakichkolwiek czynności konserwacyjnych wyłączyć elektropompę z sieci zasilania elektrycznego.



OSTRZEŻENIE

Urządzenie nie powinno być obsługiwane przez osoby (włącznie z dziećmi) o zmniejszonych zdolnościach fizycznych i umysłowych lub przez osoby pozbawione odpowiedniego doświadczenia i wiedzy, z wyjątkiem sytuacji, gdy takie osoby znajdują się będą pod nadzorem osoby odpowiedzialnej za ich bezpieczeństwo lub przez tę osobę zostaną odpowiednio pouczone. Należy zwrócić uwagę, aby dzieci nie bawiły się urządzeniem.

Rozdział 2 Ograniczenia w zastosowaniu



Pompa nie nadaje się do pompowania słonej wody oraz cieczy łatwo palnych, korozyjnych, wybuchowych lub niebezpiecznych.



Absolutnie nie dopuszczać do działania elektropompy na sucho.

Pompa przeznaczona jest do pompowania cieczy czystych, nie agresywnych, zawierających w zawieszynie cząstki stałe o max. średnicy do 5 mm.

Występujący w pompowanej cieczy piasek lub inne substancje ściernie powodują niszczenie pompy oraz obniżenie jej osiągnięć.

Elektropompy wchodzące w skład serii **FLOTEC ComPac** są przeznaczone do indywidualnego użytku w gospodarstwach domowych i nadają się do drenażu wód deszczowych, wód infiltracyjnych oraz w nagłych wypadkach do usuwania wody z zalanych pomieszczeń. Nadają się do przepompowywania czystych lub umiarkowanie zanieczyszczonych cieczy przy pompie zanurzonej całkowicie lub częściowo.

Rozdział 3 Dane techniczne

	ComPac 150	ComPac 200
Napięcie sieciowe / Częstotliwość	230 V ~ 50 Hz	230 V ~ 50 Hz
Moc pobierana	300 Watt	650 Watt
Typ zabezpieczenia / Klasa izolacji	IP 68 / F	IP 68 / F
Złączka tłoczna	41,90 mm (1"1/4 M)	41,90 mm (1"1/4 M)
Maksymalne natężenie przepływu	8.500 l/h	11.500 l/h
Maksymalna wysokość pompowania	7 m	10 m
Maksymalna głębokość zanurzenia	7 m	7 m
Kabel zasilający	10 m H05 RNF	10 m H05 RNF
Ciężar (z wyłączeniem kabla zasilającego)	3,6 Kg	4,8 Kg
Maksymalny wymiar pompowanych ciał stałych	5 mm	5 mm
Maksymalna temperatura pompowanej cieczy przy pracy ciągłej	40° C	40° C
Maksymalna liczba uruchomień na godzinę (równomiernie rozłożonych)	30	30
Minimalny poziom samozasysania (A)*	15 mm	15 mm
Minimalny poziom zasysania (B)* (działanie ręczne)	3 mm	3 mm
Poziom uruchamiania (C)* (działanie automatyczne)	140 mm	140 mm
Poziom zatrzymywania (D)* (działanie automatyczne)	30 mm	30 mm

70 dB(A)'ye eşit veya daha düşük ses basınç düzeyi

EN 12639'ye uygun şekilde elde edilen ses emisyon değerleri

(*) Dane odnoszą się do rys. 1 str. 91 – Wartości wyrażone są w milimetrach.

Podane osiągi natężenia przepływu odnoszą się do pompy użytkowanej bez zaworu zwrotnego, który wchodzi w skład wyposażenia.

Pompy z tej serii nie nadają się do użytkowania w fontannach stołowych lub akwariach; w tych przypadkach należy zastosować kabel H07 RN-F. W przypadkach użytkowania ciągłego w stawach rybnych, uszczelnienia pompy powinny być kontrolowane w regularnych 6-miesięcznych odstępach czasu (woda z zawartością substancji agresywnych). Należy również zwracać uwagę na maksymalne wymiary dopuszczalnej granulometrii pompy oraz przedsięwzięć odpowiednie środki ostrożności przeciw możliwości zasysania ryb.

Rozdział 4 Instalowanie (patrz rys. 1-3)



TEHLIKE
Elektrik
çarpma riski

Her tesisat kurma operasyonu pompayı besleme ağına bağlamadan yapılıcaak. Bu seriye ait pompaların havuzda kullanım ve ona bağlı temizlik ve bakım işlemleri için uygun değildir.



TEHLIKE

İnsanlara ciddi zarar vermeyi önlemek için, pompa besleme ağına bağlıyken, pompa ağına el sokmak yasaktır.

Pompy **FLOTEC ComPac** są zaopatrzone w zawór zwrotny, który zapobiega opróżnianiu się przewodu tłoczego i cofaniu się cieczy.

W przypadku instalacji stałej ze sztywnymi przewodami rurowymi, zamontowanie szybkozłączki odcinającej w możliwie najkorzystniejszej pozycji ułatwia czynności oczyszczania i konserwacji pompy.

Wymiary studzienki zbiorczej muszą umożliwiać umieszczenie wewnątrz niej pompy oraz pozwalać na możliwie najmniejszą liczbę uruchomień na godzinę. (patrz OGRANICZENIA W ZASTOSOWANIU – Dane techniczne).

Podczas dokonywania jakichkolwiek czynności transportowania lub podnoszenia pompy należy posługiwać się odpowiednim uchwytem.

W przypadku użytkowania czasowego zalecane jest stosowanie przewodu rurowego giętkiego, który przyłącza się do pompy za pośrednictwem złączki obsady węży gumowego.

Pompy użytkowane w stawach, jeziorach, fontannach lub innych temu podobnych miejscach, a także w ich sąsiedztwie muszą być zaopatrzone w wyłącznik zabezpieczenia różnicowo-prądowego. Zalecane jest zwrócenie się do swojego zaufanego elektryka.

Podłączenie przewodu tłoczego

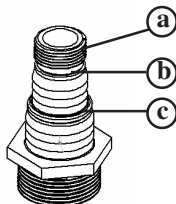

Wchodzący w skład wyposażenia pomp **FLOTEC ComPac** łącznik daje się przystosować do wymiaru używanego przewodu.

W przypadku zastosowania przewodu gwintowanego lub szybkozłączki o wymiarze 3/4" (19 mm), należy nakręcić je bezpośrednio na część gwintowaną (punkt **a**) łącznika.

W przypadku zastosowania przewodu o \varnothing 25 mm (1"), należy odciąć niepotrzebny segment (a) do punktu **b**).

Natomiast w przypadku uycia przewodu o \varnothing 32 mm (1 1/4"), należy odciąć niepotrzebne segmenty (a) do punktu **c**).

1. Usunąć za pomocą noża nieużywaną część łącznika uniwersalnego.
2. Przykręcić łącznik uniwersalny do pompy.
3. Przyłączyć przewód do łącznika uniwersalnego.

Rozdział 5 Podłączenie elektryczne



Upewnić się, że napięcie i częstotliwość na tabliczce znamionowej odpowiadają charakterystyce sieci zasilającej będącej w dyspozycji.



Obowiązkiem odpowiedzialnego za instalację elektryczną jest upewnienie się, że została ona wyposażona w skuteczne uziemienie odpowiadające obowiązującym normom.



Sprawdzić czy obwód zasilania elektrycznego jest wyposażony w wyłącznik różnicowy o wysokiej czułości $\Delta I \leq 30$ mA (DIN VDE 0100T739).



Kabel zasilający z sieci może być wymieniony wyłącznie przez wykwalifikowany personel.

Uziemienie

Wtyczka kabla zasilającego jest zaopatrzona w podwójny styk uziemienia. Tym sposobem uziemienie następuje po włożeniu wtyczki do gniazdka.

Zabezpieczenie przed przeciążeniem

Pompy z serii **FLOTEC ComPac** posiadają wbudowany termiczny bezpiecznik silnika. W razie przeciążenia pompa zatrzymuje się. Po nastąpieniu ochłodzenia silnik ponownie uruchamia się automatycznie. (Dla poznania przyczyn problemów i sposobów ich usuwania patrz problemy techniczne rozdział 7)

Rozdział 6 Uruchomienie (patrz rys.1 str. 91)



Używać pompy zgodnie z informacjami na tabliczce znamionowej.

Wskazówki bezpieczeństwa dotyczące uruchamiania urządzenia

Kable zasilające z sieci nie powinny mieć przekroju mniejszego niż kabel H05 RN-F, a dla stosowania w otwartych przestrzeniach ich długość musi wynosić 10 m. Wtyczka i podłączenia muszą być zabezpieczone przed spryskiwaniem wodą.

Poziom maksymalnego zasysania o wartości 3 mm może być osiągnięty wyłącznie w trybie działania ręcznego. Jeżeli poziom cieczy do zasysania wynosi mniej niż 20 mm, maksymalne zasysanie do poziomu pozostałości równego 3 mm osiąga się szybciej przez 2 lub 3-krotne uruchamianie i zatrzymywanie pompy.

Działanie automatyczne:

Pompy FLOTEC ComPac są wyposażone we wbudowany wyłącznik pływakowy. Kiedy woda osiąga poziom rozruchu, wyłącznik pływakowy automatycznie uruchamia pompę.

Kiedy woda dochodzi do poziomu zatrzymywania, wyłącznik pływakowy wyłącza pompę.

1. Przesłać dźwignię czołową w dół na pozycję "AUT" (patrz rys. 1).
2. Umieścić pompę w stabilnej i równej pozycji pozwalającej na swobodne poruszanie się pływaka.
3. W celu uruchomienia pompy należy włożyć wtyczkę pompy do gniazdka prądu przemiennego 230 V.

Działanie ręczne:

Wyłącznik pływakowy zostaje wyłączony i pompa działa w sposób ciągły:

1. Przesłać dźwignię czołową w górę na pozycję "MAN" (patrz rys. 1).
2. W celu uruchomienia pompy należy włożyć wtyczkę pompy do gniazdka prądu przemiennego 230 V.

Rozdział 7 Konserwacja i wykrywanie usterek (patrz rys. 2 str. 91)



Przed przystąpieniem do jakichkolwiek czynności konserwacyjnych wyłączyć elektropompę z sieci zasilania elektrycznego.

W normalnych warunkach, elektropompy z serii **FLOTEC ComPac** nie wymagają żadnej konserwacji. Może zaistnieć potrzeba oczyszczenia części hydraulicznych lub wymiany wirnika.

Oczyszczanie części hydraulicznych

Zdemontować filtr ssawny (rys. 2 punkt A) usuwając śruby (rys. 2 punkt B).

Oczyścić wirnik (rys. 2 punkt C) i jego komorę (rys. 2 punkt D).

Ponownie zamontować filtr ssawny (rys. 2 punkt A) przez wkręcenie śrub (rys. 2 punkt B), zwracając szczególną uwagę na prawidłowe umieszczenie uszczelki Oring (rys. 2 punkt E) w swoim gnieździe (rys. 1 punkt E).

Czyszczenie pływaka

Zdemontować filtr ssawny (rys. 2 punkt A) usuwając śruby (rys. 2 punkt B).

Usunąć gumkę zaciskową (rys. 2 punkt F) podtrzymując drażkę prowadzącą (rys. 2 punkt G).

Zdjąć pływak.

Oczyścić pływak (rys. 2 punkt H) i odpowiednią komorę (rys. 2 punkt I).

Włożyć pływak do drażki prowadzącej (G) zwracając uwagę na prawidłowy kierunek ustawienia (część stożkowa zwrócona ku górze).

Założyć gumkę zaciskową (rys. 2 punkt F) na końcówkę drażki prowadzącej.

Ponownie zamontować filtr ssawny (rys. 2 punkt A) przez wkręcenie śrub (rys. 2 punkt B), zwracając szczególną uwagę na prawidłowe umieszczenie uszczelki Oring (rys. 2 punkt E) w swoim gnieździe (rys. 1 punkt E).

Sposób konserwacji pompy

Umieścić pompę w suchym i chronionym przed mrozem miejscu.

Flotec nie ponosi żadnej odpowiedzialności w przypadku wystąpienia usterek spowodowanych błędnym sposobem czyszczenia pompy przez klienta. Niemniej radzimy zwrócić się w każdym przypadku niesprawności pompy do autoryzowanego punktu serwisowego.

ZAIŚNIAŁY PROBLEM	MOŻLIWA PRZYCZYNA	NAPRAWA
1) ELEKTROPOMPA NIE DOSTARCZA WODY, SILNIK NIE OBRACA SIĘ	1) Brak energii elektrycznej. 2) Wtyczka nieprawidłowo włożona. 3) Zadziałanie wyłącznika zabezpieczenia różnicowo-prądowego. 4) Zablokowany wirnik. 5) Uszkodzony silnik lub kondensator.	2) Sprawdzić czy jest napięcie i włożyć prawidłowo wtyczkę. 3) Przywrócić do działania wyłącznik zabezpieczenia różnicowo-prądowego. W przypadku jego ponownego zadziałania, zwrócić się do wyspecjalizowanego elektryka. 4) Zwrócić się do punktu serwisowego obsługi klientów. 5) Zwrócić się do punktu serwisowego obsługi klientów.
2) POMPA NIE DOSTARCZA WODY, SILNIK PRACUJE	1) Zatkana kratka zasysania. 2) Zablokowany zawór zwrotny. 3) Obecność powietrza w zespole wirnika (pęcherzyki powietrza). 4) Poziom wody jest niższy od poziomu rozruchu.	1) Oczyszczyć kratkę. 2) Oczyszczyć lub wymienić zawór. 3) Powtórzyć wielokrotnie czynność uruchomienia w celu całkowitego usunięcia powietrza. 4) Napełnić pompę wodą za pośrednictwem
3) POMPA DOSTARCZA WODĘ O OGRANICZONYM NATĘŻENIU PRZEPŁYWU	1) Częściowo zatkana kratka zasysania. 2) Zatkana rura. 3) Zużyty wirnik.	1) Oczyszczyć kratkę. 2) Odetkać rurę. 3) Zwrócić się do punktu serwisowego obsługi klientów.
4) DZIAŁANIE PRZERYWANE	1) Ciała stałe przeszkadzają w swobodnym obracaniu się wirnika. 2) Zbyt wysoka temperatura cieczy. 3) Napięcie poza granicami tolerancji. 4) Zbyt gęsta ciecz. 5) Wadliwy silnik.	1) Usunąć ciała obce. 3) Zapewnić pompie zasilanie zgodne ze wskazaniami tabliczki znamionowej. 4) Rozcieńczyć pompowaną ciecz. 5) Zwrócić się do punktu serwisowego obsługi klientów.
5) DZIAŁAJĄC W TRYBIE AUTOMATYCZNYM POMPA NIE URUCHAMIA SIĘ LUB NIE ZATRZYMUJE	1) Pompa nie znajduje się w pozycji pionowej. 2) Wyłącznik pływakowy jest zablokowany.	1) Ustawić pompę pionowo. 2) Oczyszczyć wyłącznik pływakowy.

Jeżeli po wykonaniu opisanych powyżej czynności zaistniały problem nie zostanie wyeliminowany, należy zwrócić się do punktu sprzedaży (serwis obsługi klientów).

Mult stimată cumpărătoare,







Mult stimate cumpărător,

Sincere felicitări pentru cumpărarea acestui produs **FLOTEC**. Ca și toate celelalte produse de la **FLOTEC** și acest produs a fost conceput pe baza celor mai noi cuceriri tehnice și a fost fabricat prin folosirea de piese componente electrice /electronice dintre cele mai sigure și mai moderne.

Vă rugăm ca înainte de a folosi aparatul să vă rezervați câteva minute pentru a citi cu atenție instrucțiunile de folosire.

Vă mulțumim !

Index

Cap. 1	Norme de siguranță	pag.  1
Cap. 2	Parametri limită de funcționare	pag.  2
Cap. 3	Date tehnice	pag.  2
Cap. 4	Instalare	pag.  3
Cap. 5	Legături electrice	pag.  3
Cap. 6	Punerea în funcțiune	pag.  4
Cap. 7	Întreținerea și găsirea defectelor	pag.  5
Apendice	Figuri	pag. 91

Identificarea simbolurilor de siguranță

Avertismente pentru siguranța persoanelor și a obiectelor.

Acordați atenție deosebită textelor corespunzătoare următoarelor semne.



PERICOL
Risc de descărcări
electrice

Avertizează că neobservarea acestui semn implică riscul de descărcare electrică.



PERICOL

Avertizează că neobservarea acestui indicator simbol implică grave riscuri pentru persoane și obiecte.



ATENȚIE

Avertizează că neglijarea indicației poate cauza riscul de defectare a pompei sau a instalației.



Cap. 1 - Norme de siguranță

Înainte de a începe instalarea, citiți cu atenție conținutul acestui manual. Păstrați manualul la loc acoperit. Daunele derivate din neglijarea acestor norme nu vor fi acoperite de garanție.

În momentul cumpărării, verificați ca pompa să nu prezinte daune de transport. În caz contrar, atenționați imediat vânzătorul în termen de maxim 8 zile de la data cumpărării.

A se păstra departe de copiii sub 16 ani.

Transportarea pompei prin tragerea de cablu este strict interzisă, la fel ca și scoaterea aparatului din priză prin forțarea cablului.

Înainte de folosire, verificați bunăstarea pompei (mai ales a cablului de alimentare și a ștecherului). Dacă pompa prezintă daune, nu trebuie utilizată.

În acest caz, apelați la serviciul de asistență specializat pentru a efectua controlul pompei.

Controlați ca tensiunea și frecvența să fie aceleași cu cele dela rețeaua de alimentare electrică disponibilă.

Asigurați-vă ca colegamentele electrice să fie poziționate în locuri sigure fără inundații.

Asigurați-vă că nivelul de apă nu este inferior nivelului minim de pornire indicat în Fișa tehnică.

Înainte de a pune în folosință dispozitivul, asigurați-vă că tubul de trimitere este liber.

Cablurile electrice de alimentare sau de prelungire trebuie să aibă o secțiune minimă de H05 RN-F. Ștecherul și alte racorduri trebuie protejate de stropi de apă.

Prelungitoarele eventual folosite trebuie să corespundă normelor prevăzute de decretul DIN VDE 0620.

Din motive de securitate, pompa trebuie să fie întotdeauna conectată la un întrerupător automat de siguranță (FI) cu curent nominal de dispersie ≤ 30 mA, conform dispozițiilor decretelor DIN VDE 0100-702 și 0100-738. Adresați-vă electricianului dumneavoastră de încredere.

În Austria, conform normelor decrete prin OVE B/EN 60555 partea 1-3, pompele cu sistem de prindere fix pentru piscine și lacuri artificiale trebuie să fie alimentate prin intermediul unui transformator izolant omologat OVE, care să asigure o tensiune nominală secundară de maxim 230V.

În Elveția, toate echipamentele cu alimentare electrică utilizate în locuri neacoperite trebuie să fie conectate cu un întrerupător automat de siguranță.

Când pompa este conectată la rețeaua electrică, evitați contactul cu apa.

Asigurați-vă că pompa este bine fixată pe o suprafață plană și solidă. Nu puneți niciodată pompa direct pe pietre sau nisip.

Verificați poziția pompei – aceasta trebuie să fie perfect verticală și stabilă.

Evitați funcționarea în gol a pompei electronice. Neglijarea acestei reguli poate să aibă consecințe grave.

Pentru a scufunda pompa, trebuie să vă folosiți de o funie pe care să o legați în jurul mânerului.

Protejați ștecărul și cablurile de alimentare la rețea, de căldură, ulei și de colțuri ascuțite.

Înainte de a efectua orice operație de întreținere întrerupeți alimentarea electropompei de la rețeaua de curent electric.



PERICOL

Nu este prevăzută folosirea acestui aparat de către persoanele (inclusiv copiii) cu capacități fizice, senzoriale sau mentale reduse, sau lipsite de experiență și cunoștințe, cu excepția cazului supervizării sau instruirii acestora cu privire la folosirea aparatului, din partea unei persoane răspunzătoare pentru siguranțelor. Copiii trebuie supravegheați pentru a verifica că nu se joacă cu acest aparat.

Cap. 2 Parametri limită de funcționare



Pompa nu este adaptată pompării apei sărate, lichide inflamabile, substanțe corozive, substanțe explozive sau periculoase.



Evitați funcționarea în gol a electropompei.

Se recomandă folosirea pompei cu lichide curate, care nu provoacă coroziuni și ale căror particule solide în suspensie au diametrul maxim de 5 mm.

Nisipul sau alte substanțe abrazive prezente eventual în lichidele pompate deteriorează pompa și influențează negativ randamentul acesteia.

Pompele electronice din seria **FLOTEC ComPac** au fost create pentru a răspunde necesităților persoanelor particulare fiind destinate unui uz domestic; ele sunt ideale pentru drenarea apei de ploaie și a infiltrațiilor, precum și pentru evacuarea de urgență a apei în caz de inundații. Sunt indicate și pentru transvazarea lichidelor curate sau puțin murdare, cu pompa scufundată total sau parțial.

Cap. 3 Date tehnice

	ComPac 150	ComPac 200
Tensiunea de rețea electrică/Frecvență	230 V ~ 50 Hz	230 V ~ 50 Hz
Puterea absorbită	300 Watt	650 Watt
Tipul de protecție/Clasa de izolație	IP 68 / F	IP 68 / F
Racordul de trimitere	41,90 mm (1"1/4 M)	41,90 mm (1"1/4 M)
Debitul maxim	8.500 l/h	11.500 l/h
Distanța maximă	7 m	10 m
Nivelul maxim de adâncime	7 m	7 m
Cablu de alimentare	10 m H05 RNF	10 m H05 RNF
Greutate (exclus cablul de alimentare)	3,6 Kg	4,8 Kg
Dimensiunea maximă a corpurilor solide pompate	5 mm	5 mm
Maximum de temperatură a lichidului pompat în funcționare continuă	40° C	40° C
Maximum de porniri (egal distribuite)	30	30
Nivelul minim de atragere (A)*	15 mm	15 mm
Nivelul minim de aspirație (B)* (funcționare manuală)	3 mm	3 mm
Nivelul de pornire (C)* (funcționare automată)	140 mm	140 mm
Nivelul de oprire (D)* (funcționare automată)	30 mm	30 mm

Nivel de presiune sonoră (L_{pa}) mai mică sau egală cu 70 dB(A)

Valorile emisie sonore obținute în conformitate cu standardul EN 12639

(* Aceste date se referă la fig. 1, pag. 91 – Măsurile sînt exprimate în milimetri.

Randamentul în regim de debitare maximă indicat se obține numai dacă pompa lucrează fără supapa de reflux din dotare.

Pompele din această serie nu sunt adaptate pentru uzul în fântâni arteziene sau în acvarii; în acest caz trebuie folosit un cablu H07 RN-F. În cazul uzului continuu în bazine, garniturile pompei trebuie controlate la intervale regulate de 6 luni (apa conținând substanțe corozive). Vă rugăm să dați atenție și la dimensiunea maximă de granulometrie permisă de pompă și vă rugăm să luați precauțiile necesare împotriva aspirației peștilor.

Cap. 4 Instalarea (Vezi Fig. 1-3)



PERICOL

Risc de descărcări electrice

Toate operațiile pentru instalare trebuie efectuate cu pompa deconectată de la rețeaua electrică de alimentare. Pompele din această serie nu sunt adecvate pentru a fi utilizate în piscină și nici pentru operațiunile aferente de curățare și întreținere.



PERICOL

Pentru a evita accidentarea persoanelor, este în mod absolut interzisă introducerea mâinilor în gura pompei, cind pompa este conectată la rețeaua electrică.

Pompele **FLOTEC ComPac** sunt prevăzute cu un ventil de siguranță pentru a împiedica golirea tubului de trimitere și refluxul lichidului.

În cazul instalațiilor fixe cu tuburi rigide, este prevăzut un racord cu închidere rapidă; aflat în poziție strategică, acesta ușurează operațiile de curățire și întreținere.

Dimensiunile bazinului de recoltare trebuie să permită așezarea pompei la interior și să garanteze cel mai mic număr posibil de porniri/oră. (vezi Parametri limită de funcționare – Date tehnice).

Pentru orice operație de transport sau ridicare a pompei serviți-vă de mânerul special.

În cazul uzului temporar se recomandă utilizarea unei tubulaturi flexibile care trebuie conectată la pompă printr-un racord cu tub de cauciuc. Pentru scufundarea pompei, utilizați o coardă de fixat la mâner.

Pompele utilizate în bazine, lacuri, fântâni sau locuri asemănătoare sau în imediata vecinătate a lor trebuie dotate de un întrerupător de protecție împotriva electrocutării. Sunteți rugați să vă adresați electricianului specializat.

Conectarea tubului de trimitere

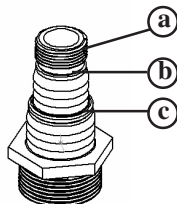

Racordul din dotare al pompelor FLOTEC ComPac poate fi adaptat la dimensiunea tubului utilizat.

Dacă doriți să conectați un tub filetat sau un racord cu prindere rapidă de 3/4" (19 mm), se recomandă prinderea lui direct pe partea filetată. (punct a).

Dacă aveți un tub de diametru \bar{R} 25 mm (1"), tăiați partea care nu este necesară (până în punctul b).

Dacă folosiți un tub de diametru \bar{R} 32 mm (1 1/4"), tăiați părțile care nu sunt necesare (până în punctul c).

1. Îndepărtați partea care nu este necesară din racordul universal prin tăierea acesteia cu un cuțit.
2. Înșurubați racordul universal pe pompă.
3. Conectați tubul de trimitere prin sistemul de prindere universal.

Cap. 5 Legături electrice



Controlați ca tensiunea și frecvența să fie aceleași cu cele de la rețeaua de alimentare electrică disponibilă.



Va fi sarcina tehnicianului responsabil de instalație să verifice ca instalația electrică să fie dotată de o împământare conform normelor de protecție.



Trebuie verificat ca instalația electrică să aibă în dotare un întrerupător de siguranță $\Delta \leq 30$ mA (DIN VDE 0100T739).



Cablul de alimentare poate fi substituit numai de personal calificat.

Împământarea

Ștecărul cablului de alimentare este dotat de dublu contact la pământ. În acest mod împământarea e efectuată introducând ștecărul.

Protecția de supraîncărcare

Pompele din seria **FLOTEC ComPac** au o protecție termică a motorului încorporată. Încăz de supraîncărcare pompa se oprește. După răcire motorul pornește automat. (Pentru cauze și relative remedieri vezi cercarea defectelor cap. 4).

Cap. 6 Punerea în funcțiune (vezi fig. 1 pag. 91)



Utilizați pompa electronică exclusiv în limitele de funcționare indicate pe tabla de date.

Indicații de siguranță pentru punerea în funcțiune

Cablurile de alimentare la rețea nu trebuie să aibă un diametru inferior de H05 RN-F și pentru utilizarea în locuri deschise trebuie să aibă o lungime de 10 m. Ștecărul și legăturile trebuie protejate de stropirea cu apă.

Nivelul de aspirație maximă de 3 mm se obține numai în modalitate manuală de funcționare. Dacă nivelul lichidului de aspirat este mai mic de 20 mm, aspirația maximă, până la un nivel rezidual de 3mm, se obține prin pornirea și oprirea consecutivă a pompei de 2-3 ori.

Funcționare automată:

Pompele FLOTEC ComPac sunt dotate cu un întrerupător cu plutitor încorporat. Când apa ajunge la nivelul de pornire, întrerupătorul cu plutitor încorporat declanșează pornirea pompei în mod automat.

Când nivelul apei ajunge la valoarea de oprire, întrerupătorul cu plutitor încorporat declanșează oprirea pompei.

1. Împingeți levierul frontal în jos, în poziție „AUT” (vezi Fig. 1).
2. Așezați pompa în poziție verticală, stabilă și asigurați-vă că plutitorul poate să se miște în mod liber.
3. Pentru punerea în funcțiune introduceți ștecărul pompei la o priză de curent alternativ de 230 V.

Funcționare manuală:

Întrerupătorul cu plutitor încorporat se scoate din circuit și pompa funcționează în mod continuu.

1. Împingeți levierul frontal în sus, în poziție „MAN” (vezi Fig. 1).
2. Pentru punerea în funcțiune introduceți ștecărul pompei la o priză de curent alternativ de 230 V.

Cap. 7 Întreținerea și găsirea defectelor (vezi fig. 2 pag. 91)



Înainte de a efectua orice operație de întreținere întrerupeți alimentarea electropompei de la rețeaua de curent electric.

În condiții normale electropompele din seria **FLOTEC ComPac** nu au nevoie de nici o întreținere. Poate fi necesară curățarea părților hidraulice sau înlocuirea rotorului.

Curățarea părților hidraulice

Demontați filtrul de aspirație (Fig. 2 ref. A) prin îndepărtarea șuruburilor (Fig. 2 ref. B)

Curățați turbina (Fig. 2 ref. C) și camera (Fig. 2 ref. D)

Montați din nou filtrul de aspirație (Fig. 2 ref. A) prin înșurubarea șuruburilor (Fig. 2 ref. B) asigurându-vă că inelul toroidal de etanșare (Fig. 2 ref. E) este introdus în mod corect pe canal (Fig. 1 ref. E).

Curățarea turbinei

Demontați filtrul de aspirație (Fig. 2 ref. A) prin îndepărtarea șuruburilor (Fig. 2 ref. B)

Îndepărtați piciorușul de blocare (Fig. 2 ref. F) înălțând tija de conducere (Fig. 2 ref. G)

Îndepărtați plutitorul.

Curățați plutitorul (Fig. 2 ref. H) și camera (Fig. 2 ref. I)

Introduceți plutitorul pe tija de conducere (G) asigurându-vă că l-ați introdus în mod corect (partea conică în sus)

Introduceți piciorușul de blocare (Fig. 2 ref. F) la capătul tije de conducere.

Montați din nou filtrul de aspirație (Fig. 2 ref. A) prin înșurubarea șuruburilor (Fig. 2 ref. B) și aveți grijă ca inelul toroidal de etanșare (Fig. 2 ref. E) să fie introdus în mod corect pe canal (Fig. 1 ref. E).

Modalitate de depozitare a pompei.

Depuneți pompa într-un spațiu uscat și ferit de frig.

Flotec nu poate fi considerat răspunzător de deteriorarea pompei cauzată prin neglijarea instrucțiunilor de curățare a pompei. Este recomandat să vă adresați Centrului de Asistență autorizat.

DEFECTE	CAUZA POSIBILĂ	REMEDIU
1) ELECTROPOMPA NU EMITE APĂ, MOTORUL NU SE ROTEȘTE	1) Lipsa de energie electrică. 2) Ștecăr incorect introdus în priză. 3) Întrerupător de protecție împotriva electrocutării coborât. 4) Rotor blocat. 5) Motorul sau condensatorul dăunat .	2) Verificați prezența de curent electric și introduceți bine ștecărul. 3) Ridicați întrerupătorul de protecție împotriva electrocutării. În cazul în care intervine din nou, adresați-vă unui electrician specializat. 4) Adresați-vă serviciului de asistență tehnică. 5) Adresați-vă serviciului de asistență tehnică.
2) POMPA NU EMITE APA, MOTORUL SE ROTEȘTE	1) Grilă de aspirație obturată. 2) Valvula de oprire blocată. 3) Aer în corpul rotorului (bole de aer). 4) Nivelul de apă este sub nivelul de pomire.	1) Curățarea grilei 2) Curățați sau înlocuiți valvula. 3) Repetați un anumit număr de pomiri în așa fel încât se elimină tot aerul. 4) Umpleți pompa cu apă folosindu-vă de racordul rapid universal.
3) POMPA ARE UN DEBIT DE APĂ REDUS	1) Grilă de aspirație obturată parțial. 2) Tubulaturi obturate. 3) Rotitor uzat.	1) Curățați grila. 2) Înlăturați obturațiile. 3) Adresați-vă serviciului de asistență tehnică.
4) FUNCȚIONARE INTERMITENTĂ	1) Corpuri solide împiedică rotirea liberă a rotorului. 2) Temperatura lichidului prea înaltă. 3) Tensiune necorespunzătoare. 4) Lichid prea dens. 5) Motor defect.	1) Îndepărtați corpurile străine. 3) Alimentați pompa cum este indicat pe eticheta metalică. 4) Diluiți lichidul pompat. 5) Adresați-vă serviciului de asistență tehnică.
5) POMPA NU PORNEȘTE SAU NU SE OPREȘTE ÎN MOD AUTOMAT	1) Pompa nu este în poziție verticală. 2) Întrerupătorul cu plutitor încorporat este blocat.	1) Așezați pompa în poziție verticală. 2) Curățați întrerupătorul cu plutitor încorporat.

Dacă, chiar după efectuarea acestor operații, problemele nu au fost eliminate, adresați-vă vânzătorului pentru a obține asistență.

Kedves Vásárló!

Szívvel gratulálunk a **FLOTEC** ezen termékének megvásárlásához. Mint a **FLOTEC** minden terméke ez a termék is a legújabb technikai ismeretek felhasználásával került kifejlesztésre és a legmegbízhatóbb és legmodernebb elektromos/elektrotechnikai alkatrészek felhasználásával került előállításra.

Kérjük szakítson egy pár percnyi időt, mielőtt a készüléket üzembe venné és olvassa el figyelmesen ezt a használati utasítást.

Köszönjük szépen!

Tartalomjegyzék

1° Fejezet	Biztonsági előírások	oldal	(H)	1
2° Fejezet	Alkalmazási határok	oldal	(H)	2
3° Fejezet	Műszaki adatok	oldal	(H)	2
4° Fejezet	Beszereles	oldal	(H)	3
5° Fejezet	Elektromos bekötés	oldal	(H)	3
6° Fejezet	Üzembehelyezés	oldal	(H)	4
7° Fejezet	Karbantartás és hibakeresés	oldal	(H)	5
Függelék	Ábrák	oldal		91

A biztonsági jelképek beazonosítása

Figyelmeztetés a személyi és tárgyi biztonság megőrzése érdekében.

Fordítsanak különleges figyelmet az alábbi jelekkel ellátott feliratokra.



VESZÉLY
Elektromos kisülés
veszélye

Az elektromotoros szivattyú nem alkalmas gyúlékony vagy veszélyes folyadékok szivattyúzására.



VESZÉLY

Mindenképpen kerülje az elektromotoros szivattyú száraz üzemeltetését.



FIGYELMEZTETÉS

Figyelmeztet, hogy az előírások figyelmen kívül hagyása a szivattyú és/vagy a berendezés megkárosodásához vezethet.

**1° Fejezet Biztonsági előírások**

A beszerelés megkezdése előtt olvassák el figyelmesen ezen használati utasítást.

Az előírások figyelmen kívül hagyásából származó károkat nem fedi a jótállás.

A vásárláskor ellenőrizze, hogy a szivattyú nem sérült-e meg a szállítás során. Esetleges károsodások esetén azonnal értesítse az üzletet, de mindenképpen a vásárlás időpontjától számított 8 napon belül.

A készüléket 16 év alatti személyek elől gondosan zárja el.

Ne szállítsa a szivattyút a tápkábelnél fogva és ne használja a tápkábelt arra, hogy a dugaszolót a konnektorból kihúzza.

Használat előtt mindig vizsgálja felül a szivattyút (elsősorban a hálózati tápkábelek és a dugaszoló). Ha a szivattyú meg van sérülve, nem szabad használni.

Esetleges megkárosodások esetén kizárólag a javítószolgálattal ellenőriztesse a szivattyút.

Bizonyosodjon meg, hogy az elektromotoros szivattyú tábláján szereplő feszültség és frekvencia megegyezzen a táphálózatával.

Biztosítsa, hogy az elektromos csatlakozások a víz kiáramlásától védett helyen legyenek.

Biztosítsa, hogy a víz szintje ne legyen alacsonyabb a "Műszaki adatok"-ban megjelölt minimális beindítási szintnél.

Mielőtt használatba helyezné, győződjön meg, hogy a nyomócső ne legyen eldugulva.

A táphálózat és a hosszabbítók elektromos kábeljeinek átmérője ne legyen kisebb, mint a H05 RN-F. A dugaszolót és az összekapcsolásokat védje a víz esetleges kifreccsenésétől. Az esetleges hosszabbítóknak meg kell felelniük a DIN VDE 0620 előírásának.

Biztonsági okokból kifolyólag a szivattyút mindig egy 30 mA-es diszperziós névleges áramú, automatikus biztonsági kapcsolóhoz (FI) kell csatlakoztatni, a DIN VDE 0100-702 e 0100-738 rendelkezésének megfelelően. Forduljon a saját villanyszerelőjéhez.

Ausztriában, az OVE B/EN 60555 (1-3 rész) rendelkezésének megfelelően, az úszómedencékben és mesterséges tavakban felhasználandó, rögzített csatlakozású szivattyúkat OVE hitelesítésű szigetelő transzformátorral kell üzemeltetni, ahol a minimális szekunder feszültségnek sohasem szabad meghaladnia a 230 V-ot.

Svájcban minden elektromos üzemeltetésű berendezést, melyet a szabadban használnak, egy automatikus biztonsági kapcsolóhoz kell csatlakoztatni.

Amikor a szivattyú az elektromos hálózatra van csatlakoztatva, kerülje a vízzel való bármilyen érintkezést.

Biztosítsa, hogy a szivattyú sík és masszív felületen legyen elhelyezve. Ne helyezze a szivattyút közvetlenül kövekre illetve homokra.

Ellenőrizze, hogy stabil és függőleges helyzetben legyen.

Szigorúan elkerülendő az elektromotoros szivattyú szárazon való üzemelése, mert komoly károkat okozhat.

A szivattyú beemeléséhez kábelzést vagy kötelet használjon, melyet a fogantyúhoz kell erősíteni.

Védje a dugaszolókat és tápvezetékét hőtől, olajtól és éles szélektől.

Bármilyen karbantartási munka elvégzése előtt az elektromotoros szivattyút ki kell kötni az elektromos hálózatról.



VESZÉLY

Ezt a készüléket nem használhatják olyan személyek (a gyermekeket is ideértve), akik csökkent fizikai, érzékszervi, vagy szellemi képességekkel rendelkeznek, illetve nem rendelkeznek a szükséges tapasztalattal és ismeretekkel, kivéve azt az esetet, amikor a készülék használatát a biztonságukért felelős személy oktatja vagy felügyeli. Mindig ellenőrizni kell, hogy a gyermekek ne játsszanak a készülékkel.

2° Fejezet Alkalmazási határok



A szivattyú nem alkalmas sós víz, gyúlékony, csiszoló anyagokat tartalmazó, robbanékony vagy veszélyes folyadékok szivattyúzására.



Mindenképpen kerülje az elektromotoros szivattyú száraz üzemeltetését.

A szivattyút tiszta, nem agresszív, vagy 5 mm-es maximális átmérőjű részecskéket tartalmazó folyadékokkal szabad használni.

A szivattyúzott folyadékban lévő homok vagy más csiszoló anyag a szivattyút rongálja és teljesítményét csökkenti.

A **FLOTEC Compac** sorozat elektromotoros szivattyúi háztartásokban való magán felhasználásra vannak rendeltetve és alkalmasak esővizek, beszívágot vizek lecsapolására és elárasztott helységek szükségűritésére, tiszta vagy mérsékelt szennyezett folyadékok áttöltésére, teljesen vagy részlegesen elmerült szivattyúval.

3° Fejezet Műszaki adatok

	ComPac 150	ComPac 200
Hálózati feszültség/ Frekvencia	230 V ~ 50 Hz	230 V ~ 50 Hz
Teljesítményfelvétel	300 Watt	650 Watt
Védelem típusa / Szigetelés osztálya	IP 68 / F	IP 68 / F
Nyomócső csatlakozása	41,90 mm (1"1/4 M)	41,90 mm (1"1/4 M)
Maximális teljesítmény	8.500 l/h	11.500 l/h
Maximális szintkülönbség	7 m	10 m
Maximális merülési mélység	7 m	7 m
Tápvezeték	10 m H05 RNF	10 m H05 RNF
Súly (tápkábel kizárva)	3,6 Kg	4,8 Kg
A szivattyúzott szilárd testek max. mérete	5 mm	5 mm
A szivattyúzott folyadék maximális hőmérséklete folyamatos üzemben	40° C	40° C
Az óránkénti bekapcsolások maximális száma, egyenletesen elosztva	30	30
Minimális vízfelvételi szint (A)*	15 mm	15 mm
Minimális beszívási szint (B)* (kézi működés)	3 mm	3 mm
Indulási szint (C)* (automatikus működés)	140 mm	140 mm
Leállási szint (D)* (automatikus működés)	30 mm	30 mm

a hangnyomásszint (Lpa) 70 dB(A) vagy kisebb
a hangkibocsátás szintje az EN 12639 szerint

(*) Ezek az adatok az 1 Ábrára vonatkoznak, 91 oldal – A méretek milliméterben vannak kifejezve.

A megjelölt maximális hozam teljesítményeit úgy lehet elérni, ha a szivattyút a készletben lévő visszacsapószelep nélkül üzemelteti.

Ezen sorozat szivattyúi nem alkalmasak asztali szökőkutakban illetve akváriumokban való használatra; ezekben az esetekben egy H07 RN-F kábelt kell használni. Ha a szivattyút halasmedencékben, folyamatos üzemben használja, a szivattyú tömitéseit fél évente ellenőrizze (agresszív anyagokat tartalmazó víz). Szíveskedjék figyelmet fordítani a szivattyú által engedélyezett maximális szemcseméretre is, valamint szíveskedjék megtenni a megfelelő óvintézkedéseket, hogy a szivattyú ne tudja beszívni a halakat.

4° Fejezet Beszerelés (Lásd 1-3.Ábra)



VESZÉLY
Elektromos kisülés
veszélye

A beszereléssel kapcsolatos minden műveletet a szivattyúnak a hálózathoz való kikapcsolt állapotában kell elvégezni. Ez a szivattyúsorozat medencében történő használatra, valamint medencetisztítási és -karbantartási munkákra nem alkalmas.



VESZÉLY

Súlyos személyi sérülések elkerülése érdekében szigorúan tilos a feszültség alatt lévő szivattyúba belenyúlni.

Merev csöves állandó telepítés esetén egy gyorszáro csatlakozónak a legmegfelelőbb helyre való telepítése megkönnyíti a tisztítási és karbantartási munkákat.

A gyűjtőakna méreteinek olyanoknak kell lenniük, hogy lehetővé tegyék a szivattyúnak az aknában való elhelyezését és biztosítsák a lehető legkisebb számú óránkénti beindulást. (lásd Alkalmazási határok – Műszaki adatok).

A szivattyú szállítására és felemelésére használja az arra a célra szolgáló fogantyút.

Ideiglenes használat esetén egy hajlékony cső használata ajánlott, mely egy gumicsőcsatlakozó által van a szivattyúhoz kötve. A szivattyú vízbe merítéséhez használjon egy kötelet, melyet a fogantyúhoz kell erősíteni.

A állóvizekben, tavakban, szökőkutakban vagy hasonló helyeken használt szivattyúkat biztonsági kapcsolóval kell ellátni. Szíveskedjék saját villanszerelőjéhez fordulni.

A nyomócső csatlakoztatása

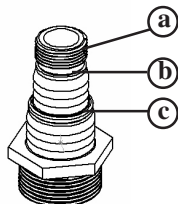

A FLOTEC ComPac szivattyúk készletében lévő csatlakozó a felhasznált cső méretéhez alakítható.

Ha egy 3/4" collos (19 mm-es) menetes csövet vagy gyorskapcsolású csatlakozót kíván csatlakoztatni, csavarja közvetlenül a menetes részre (a. pont).

Ha a cső átmérője 25 mm (1 coll), vágja le a nem szükséges szakaszt (a b. pontig).

Ha azonban egy 32 mm-es (1 1/4" coll) átmérőjű csövet használ, vágja le a nem szükséges szakaszokat (a c. pontig).

1. Vágja le az univerzális csatlakozóról azt a részt, amelyiket nem fogja használni.
2. Csavarja rá az univerzális csatlakozót a szivattyúra.
3. Kösse rá a csövet az univerzális csőfejre.

5°Fejezet Elektromos bekötés



Bizonyosodjon meg, hogy az elektromotoros szivattyú tábláján szereplő feszültség és frekvencia megegyezzen a táphálózatával.



A beszerelésért felelős személynek kell megbizonyosodnia, hogy az elektromos táprendszer el legyen látva egy hatékony földelő berendezéssel az érvényben lévő normatívák szerint.



Bizonyosodjon meg, hogy az elektromos táprendszer el legyen látva egy magas érzékenységsű differenciálkapcsolóval $\Delta \leq 30$ mA (DIN VDE 0100T739).



A tápkábelt kizárólag szakképzett személy cserélheti ki.

Földelés

A tápkábel dugaszolója kettős földeléssel van ellátva. Ebből kifolyólag a földelés a dugaszolóban a konnektorban való bedugásával történik.

Túlterhelés-védelem

A **FLOTEC ComPac** sorozat szivattyúi egy beépített termikus motorvédővel vannak ellátva. Túlterhelés esetén a szivattyú leáll. Miután lehűlt, a motor automatikusan újraindul. (Az okokért és az arra vonatkozó megoldásokért lásd hibakeresés, 7. Fejezet).

6° Fejezet Üzembehelyezés (Lásd 1. Ábra, 91 oldal)



A fém táblán megjelölt terhelési tartományon belül használja az elektromotoros szivattyút.

Biztonsági előírások az üzembehelyezésre

A hálózati tápkábelek átmérőjének nem szabad a H05 RN-F-nél kisebbnek lennie és szabad terekben való alkalmazás esetén a kábeleknek 10 méter hosszúnak kell lenniük. A dugaszolókat és az összekapcsolásokat védje a víz esetleges kifreccsenésétől.

A 3 mm-es maximális szívószint csak kézi működtetés mellett érhető el. Ha a szivattyúzandó folyadék szintje 20 mm-nél alacsonyabb, a maximális felszívást a 3 mm-es maradandó szintig úgy lehet a leggyorsabban elérni, ha 2-3-szor beindítja és leállítja a szivattyút.

Automatikus működés:

A FLOTEC ComPac típusú szivattyúk beépített úszókapcsolóval vannak ellátva. Amikor a víz eléri az beindítási szintet, a beépített úszókapcsoló automatikusan beindítja a szivattyút.

Amikor a víz leereszkedik a leállítási szintre, a beépített úszókapcsoló leállítja a szivattyút.

1. Állítsa az elülső kart lefelé, "AUT" állásba (Lásd 1. Ábra).
2. Helyezze el a szivattyút stabil és egyenes helyzetben, oly módon, hogy a beépített úszó szabadon mozoghasson.
3. Hogy a gépet üzembehelyezze, dugja be a szivattyú dugaszolóját egy 230 V-os váltakozó áramú konnektorba.

Kézi működés:

A beépített úszókapcsoló ki van kapcsolva és a szivattyú folyamatosan üzemel:

1. Állítsa az elülső kart felfelé, "MAN" állásba (Lásd 1. Ábra).
2. Hogy a gépet üzembehelyezze, dugja be a szivattyú dugaszolóját egy 230 V-os váltakozó áramú konnektorba.

7° Fejezet Karbantartás és hibakeresés (Lásd 2. Ábra, 91 oldal)



Bármilyen karbantartási munka elvégzése előtt az elektromotoros szivattyút ki kell kötni az elektromos hálózatról.

Normális körülmények között a **FLOTEC ComPac** sorozat elektromotoros szivattyúi nem igényelnek semmiféle karbantartást.

Szükségessé válhat a hidraulikus részek tisztítása vagy a járókerék cseréje.

A hidraulikus részek tisztítása

Szerelje le a szívószűrőt (2 Ábra, A) a csavarok eltávolításával (2 Ábra, B)

Tisztítsa meg a járókereket (2 Ábra, C) és annak kamráját (2 Ábra, D)

Szerelje vissza a szívószűrőt (2 Ábra, A) a csavarok becsavarásával (2 Ábra, B), ügyelve, hogy az O-gyűrű tömítés (2 Ábra, E) helyesen legyen elhelyezve a fészkében (2 Ábra, E).

Az úszó tisztítása

Szerelje le a szívószűrőt (2 Ábra, A) a csavarok eltávolításával (2 Ábra, B)

Távolítsa el a tartógumit (2 Ábra, F) s közben tartsa a vezetőrúdat (2 Ábra, G)

Távolítsa el az úszót

Tisztítsa meg az úszót (2 Ábra, H) és annak kamráját (2 Ábra, I)

Helyezze be az úszót a vezetőrúdba (G) ügyelve arra, hogy a helyes irányba álljon (a kúp alakú része felfelé)

Helyezze vissza a tartógumit (2 Ábra, F) a vezetőrúd végére.

Szerelje vissza a szívószűrőt (2 Ábra, A) a csavarok becsavarásával (2 Ábra, B), ügyelve, hogy az O-gyűrű tömítés (2 Ábra, E) helyesen legyen elhelyezve a fészkében (2 Ábra, E).

A szivattyú tárolásának módjai

A szivattyút száraz és fagymentes helyen tárolja.

Ha olyan meghibásodások történnek, melyeket a vevő által téves módon elvégzett szivattyútisztítás idéz elő, a Flotec mindennemű felelősséget elhárít. Mindenesetre ajánlott egy megbízott Szervízhez fordulni.

MEGHIBÁSODÁS	LEHETSÉGES OK	HELYREHOZATAL
1) AZ ELEKTROMOTOROS SZIVATTYÚ NEM SZOLGÁLTAT VIZET, A MOTOR NEM FOROG	1) Nincs tápfeszültség. 2) A dugaszoló nincs jól bedugva. 3) A biztonsági kapcsoló működésbe lépett. 4) A járókerék elakadt. 5) A motor vagy a kondenzátor megsérült.	2) Ellenőrizze, hogy van-e tápfeszültség és jól dugja be a dugaszolót. 3) Állítsa vissza a biztonsági kapcsolót. Ha újra működésbe lépne, forduljon egy szakképzett villanyszerelőhöz. 4) Forduljon a javítószolgálathoz. 5) Forduljon a javítószolgálathoz.
2) A SZIVATTYÚ NEM SZOLGÁLTAT VIZET; A MOTOR FOROG	1) A szívórács eldugult. 2) A visszatérésgátló szelep elakadt. 3) Levegő van a járókerék-testben (levegőbuborékok). 4) A víz szintje a beindítási szint alatt van.	1) Tisztítsa meg a rácsot. 2) Tisztítsa meg vagy cserélje ki a szelepet. 3) Többször ismétlje meg a beindítást, hogy az összes levegő el tudjon távozni. 4) Töltse fel vízzel a szivattyút az univerzális csatlakozón keresztül.
3) A SZIVATTYÚ KORLÁTOZOTT VÍZMENNYISÉGET SZOLGÁLTAT	1) A szívórács részben eldugult. 2) A csővezeték eldugult. 3) A járókerék elhasználódott.	1) Tisztítsa meg a rácsot. 2) Távolítsa el az eldugulás okait. 3) Forduljon a javítószolgálathoz.
4) KIHAGYÓ ÜZEMELÉS	1) Darabos szennyeződés akadályozza meg a járókerék szabad forgását. 2) A folyadék hőmérséklete túl magas. 3) A tűréshatáron kívüli tápfeszültség. 4) Túl sűrű folyadék 5) A motor meghibásodott.	1) Távolítsa el az idegen testeket. 3) A fémtáblácska előírása szerint helyezze feszültség alá a szivattyút. 4) Hígítsa fel a szivattyúzott folyadékot. 5) Forduljon a javítószolgálathoz.
5) A SZIVATTYÚ NEM INDUL BE VAGY NEM ÁLL LE AUTOMATIKUSAN	1) A szivattyú nincs függőleges helyzetben. 2) A beépített úszókapcsoló elakadt.	1) Úgy helyezze el a szivattyút, hogy egyenes maradjon. 2) Tisztítsa meg az úszókapcsolót.

Ha ezen műveletek elvégzése után a hibát nem sikerült kiküszöbölni, az eladó bolthoz kell fordulnia (javítószolgálat).

Vážená zákaznice,
vážený zákazníku,

Srdečně Vám blahopřejeme k zakoupení tohoto **FLOTEC** produktu. Tak jako všechny produkty **FLOTEC**, byl i tento výrobek vyvinut dle nejnovějších technických poznatků a k jeho výrobě byly použity nejspolehlivější a nejmodernější elektrické / elektronické součástky.

Před uvedením přístroje do provozu si vezměte prosím pár minut času a pečlivě si přečtěte návod k použití.

Děkujeme Vám!

Obsah

Kap. 1	Bezpečnostní pravidla	str.	CZ 1
Kap. 2	Ohraničení možností použití	str.	CZ 2
Kap. 3	Technické údaje	str.	CZ 2
Kap. 4	Instalace	str.	CZ 3
Kap. 5	Elektrické zapojení	str.	CZ 3
Kap. 6	Uvedení do provozu	str.	CZ 4
Kap. 7	Údržba a hledání závad	str.	CZ 5
Priloha	Obrázky	str.	91

Identifikace bezpečnostního značení

Upozornění pro bezpečnost osob a věcí.

Věnovat zvláštní pozornost na nápisy označené následujícími symboly.



NEBEZPEČÍ
Riziko elektrických
výbojů

Varuje, že nedodržování předpisů má za následek nebezpečí elektrického výboje.



NEBEZPEČÍ

Varuje, že nedodržování předpisů má za následek velice vážné nebezpečí pro osoby a/nebo věci.



UPOZORNĚNÍ

Upozorňuje, že nedodržení předpisů má za následek nebezpečí poškození čerpadla a/nebo zařízení.



Kap. 1 - Bezpečnostní pravidla

Dříve než začnete s instalací, pozorně si přečtěte obsah této příručky.

Škody způsobené nedodržением uvedených pokynů nebudou kryty zárukou.

Při koupi si ověřte, zda čerpadlo nebylo během transportu poškozeno. V případě eventuálních škod je nutno ihned upozornit prodejce (do 8 dnů od data nákupu).

Udržujte přístroj mimo dosah dětí mladších 16-ti let.

Ne přenášejte čerpadlo za kabel a nepoužívejte kabel, aby jste vytáhli zástrčku ze síťové zásuvky.

Před použitím čerpadlo pečlivě prohlédněte (především napájecí kabely a zástrčka). Jestliže je čerpadlo poškozeno, nesmí být použito.

V případě poškození musí čerpadlo zkontrolovat výhradně specializovaná servisní služba.

Ujistit se, že napětí a kmitočet uvedený na štítku elektročerpadla odpovídají napětí a kmitočtu použitelné napájecí sítě. Přesvědčete se, že se elektrická spojení nachází v místech chráněných před zaplavením.

Ujistěte se, že hladina vody není nižší, než je minimální hladina při spouštění uvedená v „Technických datech“.

Před uvedením do provozu zkontrolujte, že je původní hadice uvolněná.

Elektrické napájecí a prodlužovací kabely nesmí mít průřez menší než H05 RN-F. Zástrčka a připojení musí být chráněny před postříkáním vodou. Případné prodlužovací šňůry musí odpovídat nařízení DIN VDE 0620.

Z bezpečnostních důvodů musí být čerpadlo vždy připojeno na automatický bezpečnostní vypínač (FI) s nominálním rozptylovým proudem ≤ 30 mA, v souladu s ustanovením DIN VDE 0100-702 a 0100-738. Obratě se na spolehlivého elektrikáře.

V Rakousku musí být, dle OVE B/EN 60555 část 1-3, čerpadla pro bazény a jezírka s pevným připojením napájena pomocí izolačního transformátoru homologovaného OVE, přičemž nesmí nominální sekundární napětí nikdy překročit 230 V.

Ve Švýcarsku musí být všechna elektrická zařízení používaná ve venkovním prostředí připojena k automatickému bezpečnostnímu vypínači.

Když je čerpadlo připojené na elektrickou síť, vyhněte se jakémukoliv kontaktu s vodou.

Ujistěte se, že je čerpadlo umístěné na rovném a pevném povrchu. Nepokládejte čerpadlo přímo na kameny nebo písek.

Ujistěte se, že je ve stabilní a vertikální poloze.

Je přísně zakázáno používat elektrické čerpadlo na sucho, může dojít k vážným škodám.

Pro ponoření čerpadla používejte výlučně lano upevněné na držadle.

Chraňte zástrčku a napájecí kabely před teplem, olejem a ostrými hranami.

Před jakoukoli údržbářskou operací odpojit elektročerpadlo od napájecí elektrické sítě.



NEBEZPEČÍ

Nije predvidjena uporaba ovog aparata od strane osoba (uključujući i djecu) sa umanjnim fizičkim, senzorijskim i mentalnim kapacitetima, osim u slučaju nadgledanja ili instrukcije uporabe od strane osobe odgovorne za njihovu sigurnost. Neophodno je spriječiti da se djeca igraju sa ovim aparatom

Kap. 2 Ohraničení možností použití



Čerpadlo není vhodné pro čerpání slané vody, hořlavých, korozivních, výbušných nebo nebezpečných kapalin.



V každém případě vyloučit provoz elektročerpadla na sucho.

Čerpadlo může být používáno s čistými, neagresivními kapalinami, obsahujícími částice o průměru max. 5 mm.

Písek či jiné brusné látky přítomné v čerpané kapalině způsobují opotřebování čerpadla a snižují jeho výkon.

Elektrická čerpadla řady **FLOTEC ComPac** jsou určena pro soukromé domácí použití a jsou vhodná k drenáži dešťové vody, prosáknutých vod a pro nouzové vyprazdňování zatopených prostor, pro přečerpání čistých nebo lehce znečištěných kapalin, s čerpadlem zcela nebo částečně ponořeným.

Kap. 3 Technické údaje

	ComPac 150	ComPac 200
Síťové napětí / Frekvence	230 V ~ 50 Hz	230 V ~ 50 Hz
Příkon	300 Watt	650 Watt
Typ ochrany / Izolační třída	IP 68 / F	IP 68 / F
Spojka výtaku	41,90 mm (1"1/4 M)	41,90 mm (1"1/4 M)
Maximální výkon	8.500 l/h	11.500 l/h
Maximální výtlačná výška	7 m	10 m
Maximální hloubka ponoření	7 m	7 m
Napájecí kabel	10 m H05 RNF	10 m H05 RNF
Hmotnost (bez napájecího kabelu)	3,6 Kg	4,8 Kg
Maximální rozměr čerpaných pevných těles	5 mm	5 mm
Maximální teplota čerpané kapaliny trvalý chod	40° C	40° C
Maximální počet spuštění za hodinu, stejnoměrně rozděleno	30	30
Minimální hladina zalití (A)*	15 mm	15 mm
Minimální hladina sání (B)* (manuální provoz)	3 mm	3 mm
Hladina vtoku (C)* (automatický provoz)	140 mm	140 mm
Hladina pro zastavení (D)* (automatický provoz)	30 mm	30 mm

hladina akustického tlaku (L_{pa}) stejná nebo nižší než 70 dB(A)

hladina akustických emisí zjištěná podle normy EN 12639

(* Tyto údaje odkazují na obr. 1, str. 91. Rozměry jsou vyjádřeny v milimetrech.

Uvedeného maximálního průtok bude dosaženo, pokud bude čerpadlo používáno bez zpětného ventilu, dodávaného ve výbavě.

Čerpadla této série nejsou vhodná pro použití ve stolních fontánách nebo akváriích; v těchto případech musí být použit kabel H07 RN-F. V případě použití v trvalém provozu v nádržích s rybami, musí být v pravidelných šestiměsíčních intervalech kontrolována těsnění čerpadla (voda obsahuje agresivní látky). Věnujte, prosím, pozornost i maximálnímu rozměru čerpadlem povolené granulometrie, dále je nutno přijmout opatření proti možnému nasátí ryb.

Kap. 4 Instalace (Viz obr. č. 1-3)



NEBEZPEČÍ
Riziko elektrických
výbojů

Všechny operace, které se vztahují k instalaci musí být prováděny za podmínky, že elektročerpadlo je odpojeno od napájecí sítě. Čerpadla této série nejsou vhodná pro používání v bazénech a pro příslušné čištění a údržbu.



NEBEZPEČÍ

Aby bylo zamezeno vážným škodám na zdraví osob, je absolutně zakázáno strkat ruce do ústí čerpadla, jestliže je čerpadlo připojeno k napájecí síti.

Čerpadla **FLOTEC ComPac** jsou dodávána s nevratnými ventily, aby bylo zabráněno vyprázdnění přívodní hadice a natečení kapaliny dozadu.

V případě instalace napravo s trubkami jsou operace čištění a údržby usnadněny díky instalování připojení s rychlým spojem umístěným v nejvýhodnější poloze.

Rozměry sběrné jímky musí být takové, aby bylo umožněno umístění čerpadla uvnitř s co nejmenším počtem spouštění za hodinu (viz Ohraničení možností použití – Technické údaje).

Při transportu nebo zvedání čerpadla jej uchopte pouze za příslušné držadlo.

V případě dočasného použití se doporučuje použít hadice, která se připojí k čerpadlu pomocí držákové spojky.

Při ponoření čerpadla jej přivažte za držadlo.

Čerpadla používaná v nádržích, jezírkách, fontánách nebo podobných místech nebo blízko nich musí být vybavena ochranným vypínačem pro záchranu života. Obráťte se, prosím, na svého specializovaného elektrikáře, kterému důvěřujete.

Připojení přívodní hadice

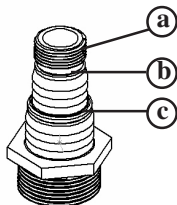

Připojení dodávané ve výbavě čerpadel FLOTEC ComPac se může přizpůsobit na rozměr používané hadice.

Pokud chcete připojit hadici se závitem nebo připojení s rychlým spojem 3/4" (19 mm), našroubujte ho přímo na část se závitem (bod a).

Pokud máte hadici o \varnothing 25 mm (1"), uřízněte stupeň, který není nezbytný (až k bodu b).

Pokud však používáte hadici \varnothing 32 mm (1 1/4"), uřízněte stupeň, které nejsou nezbytné (až k bodu c).

1. Odstraňte z univerzálního připojení část, která nebude použita tak, že ji uříznete nožem.
2. Našroubujte univerzální připojení na čerpadlo.
3. Připojte hadici na univerzální připojení.

Kap. 5 Elektrické zapojení



Ujistit se, že napětí a kmitočety uvedené na štítku elektročerpadla odpovídají napětí a kmitočtu použitelné napájecí sítě.



Ten kdo odpovídá za instalaci se musí ujistit, že elektrická napájecí síť opatřená účinným uzemněním.



Je potřeba ověřit, jestli elektrická napájecí síť je vybavena diferenciálním vypínačem s vysokou citlivostí $\Delta \leq 30$ mA (DIN VDE 0100T739).



Napájecí kabel může být vyměněn výhradně kvalifikovaným personálem.

Uzemnění

Zástrčka napájecího kabelu je vybavena dvojitým zemním kontaktem. Tímto způsobem je provedeno uzemnění při vsunutí zástrčky do zásuvky.

Ochrana před přetížením

Čerpadla série **FLOTEC ComPac** mají zabudovanou tepelnou ochranu motoru. V případě přetížení se čerpadlo zastaví. Po ochlazení se motor automaticky spustí. (Příčiny a jejich odstranění viz vyhledávání poruch bod 7).

Kap. 6 Uvedení do provozu (viz obr. 1 str. 91)



Používat čerpadlo ve výkonném poli vymezeném v tabulce.

Bezpečnostní pokyny pro uvedení do provozu

Napájecí kabely nesmí mít průřez menší než H05 RN-F a pro využití na otevřených místech musí mít délku 10 m. Zástrčka a připojení musí být chráněny před postřikáním vodou.

Hladina maximálního sání 3 mm je dosažena pouze při manuálním provozu. Pokud je hladina kapaliny, která má být odsávána, nižší než 20 mm, je dosaženo rychleji maximálního sání až do zbytkové hladiny 3 mm tím, že čerpadlo 2 nebo 3 krát spustíte a zastavíte.

Automatický provoz :

Čerpadla FLOTEC ComPac jsou vybavena integrovaným spínačem plováku. Když dosáhne voda hladiny spuštění, spustí integrovaný spínač plováku automaticky čerpadlo.

Když voda klesne na hladinu zastavení, deaktivuje integrovaný spínač plováku čerpadlo.

1. Umístíte přední páku dolů na polohu „AUT“ (viz obr. 1)
2. Uložte čerpadlo do stabilní a rovné polohy tak, aby se mohl integrovaný plovák volně hýbat.
3. Pro uvedení do provozu vsuňte zástrčku čerpadla do zásuvky pro odběr střídavého proudu (230 V).

Ruční provoz :

Integrovaný spínač plováku je deaktivován a čerpadlo pracuje kontinuálně :

1. umístíte přední páčku nahoru, do polohy „MAN“ (viz obr. 1).
2. Pro uvedení do provozu vsuňte zástrčku čerpadla do zásuvky pro odběr střídavého proudu (230 V).

Kap. 7 Údržba a hledání závad (viz obr. 2 str. 91)



Před jakoukoli údržbářskou operací odpojit elektročerpadlo od napájecí elektrické sítě.

V normálních podmínkách elektrická čerpadla série **FLOTEC ComPac** nepotřebují údržbu.

Může být vzniknout nutnost vyčištění hydraulických částí nebo výměny rotoru.

Čištění hydraulických částí

Odmontujte sací filtr (Obr. 2, odkaz A), odstraňte šrouby (Obr. 2 odkaz B)

Proveďte čištění oběžného kola (Obr. 2 odkaz C) a jeho komory (Obr. 2 odkaz D).

Namontujte zpět sací filtr (Obr. 2 odkaz A) tak, že našroubujete šrouby (Obr. 2 odkaz B). Přitom dbejte na to, aby bylo těsnění Oring (Obr. 2 odkaz E) správně uloženo (obr. 1 odkaz E).

Čištění plováku

Odmontujte sací filtr (Obr. 2 odkaz A) tak, že odšroubujete šrouby (Obr. 2 odkaz B)

Vyjměte pryžovou zarážku (Obr. 2 odkaz F), přitom držte vodící tyč (Obr. 2 odkaz G)

Vyjměte plovák.

Proveďte čištění plováku (Obr. 2 odkaz H) a příslušné komory (Obr. 2 odkaz I).

Zaveďte plovák do vodící tyče (G), přitom dbejte na to, aby byl vložen ve správném směru (kónická část nahoru).

Nasadte pryžovou zarážku (Obr. 2 odkaz F) na konec vodící tyče.

Znovu namontujte sací filtr (Obr. 2 odkaz A) tak, že našroubujete šrouby (Obr. 2 odkaz B). Přitom dbejte na to, aby bylo těsnění Oring (Obr. 2 odkaz E) správně uloženo (obr. 1 odkaz E).

Způsob skladování čerpadla

Uložte čerpadlo na suché místo, které je chráněno před mrazem.

Pokud se objeví závady způsobené čištěním čerpadla prováděným klientem chybně, zbavuje se Flotec veškeré zodpovědnosti. Doporučujeme Vám však obrátit se na autorizované servisní středisko.

PORUCHA	MOŽNÁ PŘÍČINA	ODSTRANĚNÍ PORUCHY
1) ELEKTROČERPADLO NEPUMPUJE VODU, MOTOR NEFUNGUJE	1) Nedostává se elektrická energie. 2) Zástrčka není správně zasunuta. 3) Ochranný vypínač pro záchranu života v činnosti. 4) Rotor je zablokovaný. 5) Motor nebo kondenzátor je poškozen.	2) Ověřte i, zda je elektrická energie k dispozici a vsuňte správně zástrčku do zásuvky. 3) Znovu namontujte ochranný vypínač pro záchranu života. Jestliže znovu zasáhne, obraťte se na specializovaného elektrikáře. 4) Kontaktujte servisní službu pro zákazníky. 5) Kontaktujte servisní službu pro zákazníky.
2) ČERPADLO NEDOPRAVUJE VODU, MOTOR SE TOČÍ	1) Mřížka sání je ucpána. 2) Zpětný ventil je zablokovaný. 3) Vzduch v tělese rotoru (bubliny). 4) Hladina vody je pod hladinou spuštění	1) Vyčistěte mřížku. 2) Vyčistěte nebo vyměňte ventil. 3) Opakujte určitý počet spuštění tak, aby byl všechn vzduch vytlačen. 4) Naplňte čerpadlo vodou pomocí univerzálního rychlého spoje.
3) ČERPADLO DOPRAVUJE OMEZENÉ MNOŽSTVÍ VODY	1) Mřížka sání je částečně ucpána. 2) Potrubí je ucpáno. 3) Rotor je opotřeben.	1) Vyčistěte mřížku. 2) Odstraňte překážky. 3) Kontaktujte servisní službu pro zákazníky.
4) PŘERUŠOVANÉ FUNGOVÁNÍ	1) Pevná tělesa zabraňují volnému otáčení rotoru. 2) Teplota kapaliny je příliš vysoká. 3) Napětí je mimo toleranci. 4) Kapalina je příliš hustá. 5) Vadný motor.	1) Odstraňte cizí tělesa. 3) Napájejte čerpadlo tak, jak je uvedeno na štítku 4) Zředte čerpanou kapalinu. 5) Kontaktujte servisní službu pro zákazníky.
5) ČERPADLO SE AUTOMATICKY NESPOUŠTÍ NEBO NEZASTAVUJE	1) Čerpadlo není ve vertikální poloze. 2) Integrovaný spínač plováku je zablokovaný.	1) Umístěte čerpadlo tak, aby bylo rovně. 2) Vyčistěte spínač plováku.

Pokud po provedení tohoto postupu problémy neustoupily, obraťte se na svého prodejce (asistenční klientskou službu).

**Değerli Bayan müşterimiz,
Değerli Bay müşterimiz,**

Bu **FLOTEC** ürününü satın aldığınız için sizi tebrik ediyoruz. Bütün **FLOTEC** ürünlerinde olduğu gibi bu üründe dolayısıyla en yeni teknik anlayışla üretilmiştir ve kullanım için en güvenilir ve en modern Elektrikli/Elektronik parçalardan meydana gelmiştir.

Cihazı kullanmaya başlamadan önce lütfen birkaç dakikanızı ayırınız, ve Kullanma kılavuzunu dikkatli bir şekilde baştan sona kadar okuyunuz.

Teşekkür ederiz!

İndeks

Bölüm 1	Güvenlik normları	Sayfa	TR	1
Bölüm 2	Kullanis sınırları	Sayfa	TR	2
Bölüm 3	Teknik veriler	Sayfa	TR	2
Bölüm 4	Montaj	Sayfa	TR	3
Bölüm 5	Elektrik bağlanması	Sayfa	TR	3
Bölüm 6	Çalıştırma	Sayfa	TR	4
Bölüm 7	Bakim ve arıza kontrolü	Sayfa	TR	5
Ek	Şekil	Sayfa		91

Güvenlik işaretlerinin tanıtılması

İnsanların ve esyaların emniyeti için uyarılar.

Asagidaki sembollerin terimlerine çok dikkat edilecek.



TEHLİKE
Elektrik
çarpma riski

Elektrik çarpar sembolü kurallara uyararak kullanmayı uyarır.



TEHLİKE

Kurallara uymadan kullanılması insanlara ve esyalara büyük tehlike yaratır.



DIKKAT

Yazılanlara uymamak pompa veya donanımın zarar görme riskini artırır.



Bölüm 1 Güvenlik normları

Tesisati kurmadan, bu temel bilgiler kitabı çok dikkatli okuyun.

Verilen talimatlara uymamaktan kaynaklanan arızalar garantiye dahil değildir.

Satın alma sırasında pompanın taşıma sırasında zarar görmemiş olmasına dikkat edin. Zarar halinde, satın alma tarihinden en çok sekiz gün içinde satıcıya haber verin.

Cihazı 16 yaşından küçük çocukların erişemeyeceği bir yerde bulundurun.

Pompayı kablodan çekerek taşımayın, prizi kablodan çekerek çıkarmayın.

Kullanımdan önce, pompayı gözle yoklayın (özellikle ağ besleme kabloları ve fiş). Arıza halinde pompa kullanılmamalıdır. Arıza halinde, pompayı yalnız uzman müşteri servisi kontrol ettirin.

Plakadaki gerilim ve akım beslenme ağına uygun olmasına dikkat edin.

Elektrik bağlantılarının su basmalarından emin yerlerde olmasına dikkat edin.

Su seviyesinin 'Teknik veriler'de verilen en düşük çalışmaya başlama seviyesinin altına düşmemesine dikkat edin.

Kullanmaya başlamadan önce gönderme borusunun serbest olmasını kontrol edin.

Elektrik besleme ağı ve uzatma kabloları H05 RN-F den küçük çapta olmalıdır. Priz ve bağlantılar su sıçramalarından korunmalıdır. Uzatmalar DIN VDE 0620 de öngörülene uygun olmalıdır.

Güvenlik açısından, DIN VDE 0100-702 ve 0100-738'de öngörülene uygun olarak, pompa daima, ≤ 30 mA, 'lık nominal dağıtım akımlı, otomatik güvenlik sigortasına (FI) bağlı olmalıdır. Gündüğünüz elektrikçinize başvurun.

Avusturya'da OVE B/EN 60555' 1-3 bölümlerine göre, sabit bağlantılı havuz ve göl pompaları en düşük ikinci gerilimin 230 V'u geçmediği, onaylanmış OVE izolatör trasformatörüyle beslenmelidir.

İsviçre'de açık havada kullanılan bütün elektrikli cihazların otomatik güvenlik şalterine bağlı olması gerekir.

Pompa elektrik ağına bağlı olduğu sürece suyla hertürlü teması önleyin.

Pompanın düz ve sağlam bir yüzeye yerleştirilmesine dikkat edin. Pompayı doğrudan kum veya taş üstüne oturtmayın.

Pompanın sabit ve dikey pozisyonda olmasına dikkat edin.

Elektropompanın kuru çalışmasını mutlaka önleyin, ciddi zarar verebilir.

Pompayı suya batırmak için sadece sapa bağlanacak ip kullanın.

Prizi ve ağ besleme kablolarını sıcaktan, yağdan ve sivri köşelerden koruyun.

Her bakım operasyonuna başlamadan, pompayı besleme agından çıkartın.



TEHLİKE

Bu cihaz güvenliklerinden sorumlu kişilerin denetimi altında olmadıkları veya cihazın kullanımı ile ilgili talimatların sağlanmadığı sürece fiziksel, duymusal veya zihinsel kapasitesi yeterli olmayan kişiler (çocuklar dahil) tarafından kullanılamaz.

Bu cihazla oynamadıklarından emin olmak için çocuklar denetim altında tutulmalıdır.

Bölüm 2 Kullanış sınırları



Pompa tuzlu su, alev alan, aşındırıcı, patlayıcı veya tehlikeli sıvı pompalamaya uygun değildir.



Elektropompayı susuz kullanılması muhakkak önlenmelidir.

Pompa temiz aşındırıcı olmayan veya içinde en çok 5 mm çapında katı cisim bulunan sıvılarla kullanılabilir.

Sıvıda bulunan kum veya diğer aşındırıcı maddeler pompaya zarar verir ve verimliliğini azaltır.

FLOTEC ComPac elektropompaları özel ev kullanımında, pompa tamamen veya kısmen batıkken, yağmur suyu, sızmış suları çekmeye, su almış odaların acil boşaltılmasına, temiz veya az kirli sıvıların aktarılmasına uygundur.

Bölüm 3 Teknik veriler

	ComPac 150	ComPac 200
Ağ gerilimi/Frekans	230 V ~ 50 Hz	230 V ~ 50 Hz
Emilen güç	300 Watt	650 Watt
Koruma tipi/izolasyon sınıfı	IP 68 / F	IP 68 / F
Gönderme bağlantısı	41,90 mm (1"1/4 M)	41,90 mm (1"1/4 M)
En yüksek verdi	8.500 l/h	11.500 l/h
En yüksek seviye farkı	7 m	10 m
En yüksek dalma derinliği	7 m	7 m
Besleme kablosu	10 m H05 RNF	10 m H05 RNF
Ağırlık (besleme kablosu hariç)	3,6 Kg	4,8 Kg
Pompalanan katı cisimlerin en büyük boyutu	5 mm	5 mm
Pompalanan sıvının en yüksek ısısı devamlı çalışmada	40° C	40° C
Saatte en çok başlama sayısı, eşit olarak dağıtılmış	30	30
En düşük dolma seviyesi (A)*	15 mm	15 mm
En düşük çekim seviyesi (B)* (elle çalıştırma)	3 mm	3 mm
Bağlama seviyesi (C)* (otomatik çalıştırma)	140 mm	140 mm
Durma seviyesi (D)* (otomatik çalıştırma)	30 mm	30 mm

70 dB(A)'ye eşit veya daha düşük ses basınç düzeyi

EN 12639'ye uygun şekilde elde edilen ses emisyon değerleri

(* Bu veriler şekil. 1 le ilgilidir, Sayfa 91 – Ölçüler milimetre olarak verilmiştir.

En verimli çalışmaya pompa valfsız kullanıldığı zaman ulaşılır.

Bu serinin pompaları ss emelerinde veya akvaryumlarda kullanılmaya uygun deęildir; bu durumlarda H07 RN-F kablosu kullanılmalıdır. Balıklı havuzlarda devamlı kullanım halinde, pompanın contaları 6 ayda bir dzenli kontrol edilmelidir (asındırıcı madde bulunan su). Ltfen popanın ekebileceęi katı cisimlerin maksimum boyutlarına dikkat edin ve ltfen balıkların da ekilmemesi iin gerekli nlemleri alın.

Blm 4 Montaj (bak Őekil 1-3)



TEHLIKE
Elektrik
arpma riski

Her tesisat kurma operasyonu pompayı besleme aęına baęlamadan yapılacak. Bu seriye ait pompalar havuzda kullanım ve ona baęlı temizlik ve bakım ilemleri iin uygun deęildir.



TEHLIKE

İnsanlara ciddi zarar vermeyi nlemek iin, pompa besleme aęına baęlıyken, pompa aęzına el sokmak yasaktır.

FLOTEC ComPac pompaları, gnderme borusunun boalmasını ve sıvının geri gelmesini nlemek iin, geri gelmeme valfi ile verilir.

Sert borulu sabit kurmalarda, hemen kapanan bir baęlantı takmak temizlik ve bakım ilemlerini kolaylatırır.

Toplama kuyusu boyutları pompanın iine yerlemesini ve saatte mmkn olduęu kadar az sayıda yeniden alıma yapmasını saęlamalıdır. (bak. KULLANMA SINIRLARI -Teknik veriler).

Herhangi bir taıma veya kaldırma ilemi iin pompanın zel sapından yararlanın.

Geici kullanım halinde, pompaya lastikli bir baęlantıyla baęlanan esnek borular kullanmanızı neririz.

Popayı su altına sokarken sapına baęlanacak bir ip kullanın.

Glck, eme gibi yerlerde veya bu yerlerin yakınlarında kullanılan pompalarda can koruma Őalteri bulunmalıdır. Ltfen gvendięiniz uzman elektrikinize bavurun.

Gnderme borusunun baęlanması

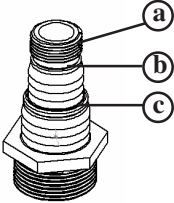

FLOTEC ComPac pompalarıyla verilen baęlantı kullanılan borunun boyutlarına gre ayarlanabilir.

Eęer dili boru veya 3/4" lk (19mm) abuk takılan baęlantı baęlamak istiyorsanız, direkt dili kısma vidalayın (a noktası).

Eęer Ø 25 mm'lik (1") borunuz varsa, gerekli olmayan kısmı kesin (b noktasına kadar).

Eęer Ø 32 mm'lik (1 1/4") boru kullanıyorsanız, gerekli olmayan kısımları kesin (c noktasına kadar).

1. Baęlantıdan kullanılmayan parayı bıakla kesin.
2. Baęlantıyı pompaya vidalayın.
3. Boruyu baęlantı yerine baęlayın.

Blm 5 Elektrik baęlanması



Plakadaki gerilim ve akım beslenme aęına uygun olmasına dikkat edin.



Tehsati kuran, elektrik sisteminde topraklamayı n grmelidir.



Elektrik besleme tehsatini kontrol edinki yksek hasasiyetli deferasiyal bulusun $\Delta \leq 30$ mA (DIN VDE 0100T739).



Besleme aęı kablosu sadece uzman personel tarafından deęitirilebilir.

Topraklama

Besleme kablosunun fii ift topraklıdır. Bu durumda topraklama fii takarak yapılır.

Aşırı yükten koruma

FLOTEC ComPac serisi elektrpompalarda termik motor koruma bulunur. Aşırı yük halinde pompa durur. Soğumadan sonra motor otomatik olarak yeniden çalışmaya başlar. (Sebeup ve çare için arıza arama şık 4 e bakın).

Bölüm 6 Çalıştırma (bak Şekil 1 sayfa 91)

Elektropompayı plakada öngörülen çalışma alanında kullanınız.

Çalışmaya başlamada güvenlik uyarıları

Besleme kablolarının çapı H05 RN-F'ten küçük olmamalıdır ve açık havada kullanımı için uzunluğu 10 m olmalıdır. Priz ve bağlantılar su sıçramalarından korunmalıdır.

3 mm'lik en yüksek çekim seviyesine yalnızca elle çalıştırılınca ulaşılır. Çekilecek sıvının seviyesi 20 mm'den azsa, 3mm'lik artık seviyeye inmek için en yüksek çekime pompayı 2 3 kez durdurup yeniden çalıştırarak ulaşılır.

Otomatik çalıştırma:

FLOTEC ComPac pompaları entegre yüzen sigorta ile donatılmıştır. Su çalışmaya başlama seviyesine ulaşınca, entegre yüzen sigorta pompayı otomatik olarak çalıştırır.

Su durma seviyesine inince, entegre yüzen sigorta pompayı durdurur.

1. Ön kolu aşağı doğru "AUT" pozisyonuna getirin (bak. Şekil 1)
2. Entegre yüzenin serbestçe hareket edebilmesi için pompayı sabit ve dik pozisyona yerleştirin.
3. Çalıştırmaya başlamak için pompanın fişini 230 V'luk alternatif prize sokun.

Elle çalıştırma:

Entegre yüzen sigorta devre dışı bırakılır ve pompa devamlı çalışır.

1. Ön kolu yukarı doğru «MAN» pozisyonuna getirin (bak. Şekil 1).
2. Çalıştırmaya başlamak için pompanın fişini 230 V'luk alternatif prize sokun.

Bölüm 7 Bakım ve arıza kontrolü (bak Şekil 2 sayfa 91)

Her bakım operasyonuna başlamadan, pompayı beslenme agından çıkartın.

Normal şartlarda **FLOTEC ComPac** serisi elektrpompaların hiçbir bakıma ihtiyacı yoktur. Hidrolik kısımları temizlemek veya döneni değiştirmek gerekebilir.

Hidrolik kısımların temizliği

Çekim filtresini (şekil 2 A) vidaları sökerek (şekil 2 B) çıkarın.

Dönenin (şekil 2 C) ve yuvasının (şekil 2 D) temizliğini yapın.

Oring contasının (şekil 2 E) düzgün olarak yerinde (şekil 1 E) olmasına dikkat ederek, çekim filtresini (şekil 2 A) vidaları vidalayarak (şekil 2 B) yeniden takın.

Şamandıra temizliği

Çekim filtresini (şekil 2 A) vidaları sökerek (şekil 2 B) çıkarın.

Durma lastiğini (şekil 2 F) kılavuz kolunu (şekil 2 G) tutarak çıkarın.

Şamandırayı çıkarmak.

Şamandıranın (şekil 2 H) ve yuvasının (şekil 2 I) temizliğini yapın.

*amandırayı kılavuz koluna (G), doğru yönde (konik kısmı yukarı doğru) olmasına dikkat ederek sokun.

Durma lastiğini (şekil 2 F) kılavuz kolunun ucuna sokun.

Oring contasının (şekil 2 E) düzgün olarak yerinde (şekil 1 E) olmasına dikkat ederek,

çekim filtresini (şekil 2 A) vidaları vidalayarak (şekil 2 B) yeniden takın.

Pompa muhafaza usulü

Pompayı kuru ve dondan korumalı bir yere koyun.

Müşterinin pompayı yanlış temizlemesinden kaynaklanan zararlar için Flotec hiçbir sorumluluk kabul etmez. Gene de yetkili servis merkezine başvurmanızı öneririz.

ARIZA	SEBEP	DÜZELTME
1) ELEKTROPOMPA SU VERMİYOR, MOTOR DÖNMÜYOR	1) Elektrik enerjisi eksikliği. 2) Fiş iyi takılmamış. 3) Can kurtarma şalteri müdahale etmiş. 4) Dönen bloke olmuş. 5) Motor veya kondansatör zarar görmüş.	2) Elektrik bulunmasına dikkat edin ve fişi iyi takınç. 3) Can kurtarma şalterini yeniden ayarlayın. Tekrar müdahale ederse, uzman bir elektrikçiye başvurun. 4) Müşteri servisine başvurun. 5) Müşteri servisine başvurun.
2) POMPA SU VERMİYOR, MOTOR DÖNMÜYOR	1) Çekim ızgarası tıkanmış. 2) Geri gelmeye karşı valf bloke olmuş. 3) Dönen gövdesinde hava var (hava kabarcıkları). 4) Su seviyesi çalışmaya başlama seviyesinin altında.	1) Izgarayı temizleyin. 2) Valfi temizleyi veya değiştirin. 3) Bütün havayı dışarı çıkartmak için birkaç tane start yapın. 4) Pompayı bağlantıdan suyla doldurun.
3) POMPA YETERSİZ MİKTARDA SU VERİYOR	1) Çekim ızgarası kısmen tıkanmış. 2) Borular tıkanmış. 3) Dönen aşınmış.	1) Izgarayı temizleyin. 2) Tıkanıklıkları giderin. 3) Müşteri servisine başvurun.
4) KESİNTİLİ ÇALIŞMA	1) Katı cisimler dönenin sebest dönmesine engel oluyor. 2) Sıvı ısısı çok yüksek. 3) Gerilim tolerans dışı. 4) Sıvı çok yoğun. 5) Motor arızalı.	1) Yabancı cisimleri çıkarın. 3) Pompayı plakada açıklandığı gibi besleyin. 4) Pompalanan sıvıyı sulandırın. 5) Müşteri servisine başvurun.
5) POMPA OTOMATİK OLARAK ÇALIŞMAYA BAŞLAMİYOR VEYA DURMUYOR	1) Pompa dikey pozisyonda durmuyor. 2) Entegre yüzen sigorta bloke olmuş.	1) Pompayı dik duracak şekilde oturtun. 2) Yüzen sigortayı temizleyin.

Bu işlemleri yaptıktan sonra sorun giderilmediyse, Satıcınıza başvurun (müşteri servis merkezi).

Уважаемый клиент,

поздравляем Вас с покупкой настоящего продукта! Как и все изделия товарного знака **FLOTEC**, насосы серии **COMPAC** спроектированы в соответствии с передовыми техническими решениями и изготовлены с использованием наиболее надёжных и современных электрических и электронных устройств.

Прежде, чем приступить к запуску насоса, рекомендуем обратить особое внимание на следующие инструкции по эксплуатации.

Спасибо!

Указатель

Раздел 1-й	Правила техники безопасности	стр.		1
Раздел 2-й	Области использования	стр.		2
Раздел 3-й	Технические данные	стр.		2
Раздел 4-й	Установка	стр.		2
Раздел 5-й	Электрическое соединение	стр.		3
Раздел 6-й	Ввод в эксплуатацию	стр.		4
Раздел 7-й	Техобслуживание и обнаружение неисправностей	стр.		5
Приложение	Рисунки	стр.		91

УСЛОВНЫЕ ОБОЗНАЧЕНИЯ ТЕХНИКИ БЕЗОПАСНОСТИ

Предупреждения для безопасности людей и материальных объектов.

Обратите особое внимание на предупреждения, отмеченные следующими знаками:



ОПАСНОСТЬ
Риск электрических разрядов

Риск электрических разрядов в случае несоблюдения предписанных указаний.



ОПАСНОСТЬ

Серьёзный риск для людей и материальных объектов в случае несоблюдения предписанных указаний.



ПРЕДУПРЕЖДЕНИЕ

Риск повреждения насоса и/или насосной установки в случае несоблюдения предписанных указаний.

Раздел 1-й Правила техники безопасности

ВНИМАНИЕ: прежде, чем приступить к установке насоса, следует внимательно ознакомиться с настоящим руководством по эксплуатации.

Повреждения, вызванные несоблюдением предписанных указаний, не покрываются гарантией.

Аккуратно храните настоящее руководство. В случае возникновения проблем, прежде чем обратиться к сервисному техобслуживанию, удостоверьтесь, что насос использовался правильно, что неисправность оборудования не является следствием его неправильной эксплуатации.

При изготовлении, электроннасосы подвергаются тщательному наружному осмотру и предварительному испытанию.

При приобретении насоса удостоверьтесь в его наружной сохранности во время транспортировки. В случае выявления внешних повреждений незамедлительно сообщите об этом поставщику (продавцу) не позднее 8 дней со дня покупки.



ОПАСНОСТЬ

Хранить оборудование в безопасном месте, недоступном для детей!



ОПАСНОСТЬ
Риск электрических разрядов

Категорически запрещается перемещать насос и/или отключать его из электросети посредством воздействия на питающий электрокабель.



ОПАСНОСТЬ
Риск электрических разрядов

Удостоверьтесь, что напряжение и частота тока в электросети соответствуют значениям, указанным на информационной табличке насоса.



ОПАСНОСТЬ

Удостоверьтесь, что приборы электроподключения (розетки) не находятся в зоне возможного затопления.

Уровень откачиваемой воды не должен быть ниже минимального значения автоматического включения насос, указанного в таблице “Технические данные”. До ввода насоса в эксплуатацию убедитесь, что нагнетательный шланг (труба) свободен от возможного засора. Перед запуском насоса в работу установите его в вертикальном положении на плоской и прочной поверхности за исключением камней и песка.



ОПАСНОСТЬ

Данное устройство не предназначено для использования лицами со сниженными физическими, сенсорными или ментальными возможностями (включая детей) - либо лицами с недостатком опыта и знаний - если только они не находятся под наблюдением или руководством лица, отвечающего за безопасность данного устройства. Дети должны находиться под присмотром для исключения возможности того, чтобы они играли с устройством.

Раздел 2-й - Области использования

Электронасосы серии **СОМПАС** предназначены для откачивания дождевых, чистых и фильтрационных сточных вод, а также для экстренного дренажа затопляемых помещений. Данные насосы используются как в стационарном, так и передвижном вариантах, могут эксплуатироваться как в полностью, так и частично погружённом состоянии.

Песок и другие абразивные вещества, находящиеся в перекачиваемой насосом жидкости, ухудшают его эксплуатационные характеристики его и/или могут вызвать полное повреждение.



ПРЕДУПРЕЖДЕНИЕ

Данный насос не предназначен для откачивания соленой и морской воды, коррозионных, легковоспламеняющихся, пожаро- и взрывоопасных жидкостей.



ПРЕДУПРЕЖДЕНИЕ

Немедленно остановите насос, работающий без жидкости.

Раздел 3-й Технические данные

Технические данные	СОМПАС 150	СОМПАС 200
Напряжение сети / Частота	230 В / 50 Гц	230 В / 50 Гц
Потребляемая мощность	300 Вт	650 Вт
Тип защиты / Класс изоляции	IP 68 / F	IP 68 / F
Диаметр напорного патрубка	41,90 mm (1"1/4 M)	41,90 mm (1"1/4 M)
Максимальная производительность	8 500 л/час	11 500 л/час
Максимальный напор	7 м	10 м
Максимальная глубина погружения	7 м	7 м
Тип питающего кабеля (длина 10 м)	H05 RN-F	H05 RN-F
Масса	3,6 кг	4,8 кг
Максимальный размер перекачиваемых включений	5 мм	5 мм
Максимальная температура перекачиваемой жидкости	40°C	40°C
Максимальное количество почасовых включений	30	30
Минимальный уровень откачивания жидкости (A)*	15 мм	15 мм
Минимальный уровень всасывания “MAN” (B)*	3 мм	3 мм
Уровень автоматического включения “AUT” (C)*	140 мм	140 мм
Уровень автоматического отключения “AUT” (D)*	30 мм	30 мм

уровень звукового давления (L_{ра}) равен или ниже 70 дБ(A)

значения звукоизлучения в соответствии с нормой EN 12639

(*) Данные значения относятся к рисунку 1 стр.91. Все значения выражены в мм.

Если насос постоянно используется в водоёмах с рыбой, прокладки насоса должны регулярно проверяться каждые 6 месяцев. Рекомендуется обратить особое внимание на предотвращение возможного засасывания насосом рыбы.

При постоянном использовании насоса вне помещений используйте кабель H07 RN-F.

Раздел 4-й Установка (см. рис. 1-3)



ОПАСНОСТЬ
Риск электрических разрядов

Все операции, относящиеся к установке насоса, должны выполняться при его отсоединении от сети электропитания. Насосы этой серии не предназначены для применения в бассейне и выполнения соответствующих операций очистки и техобслуживания.



ОПАСНОСТЬ

Во избежание возможных травм, строго запрещается при подсоединённом к электросети насосе любое воздействие на его рабочее колесо через всасывающую полость.



ПРЕДУПРЕЖДЕНИЕ

Защитайте электронасос и все трубопроводы от мороза и непогоды.

Электронасосы серии **COMPAC** поставляются в комплекте с обратным клапаном для предупреждения самопроизвольного опорожнения нагнетательного шланга (трубопровода) и противотока перекачиваемой жидкости.

В случае стационарной эксплуатации насоса с помощью жёстких труб, рекомендуется, для избежания противотока перекачиваемой жидкости при внезапной остановке насоса, использовать обратный клапан. Установка быстрозакрывающегося клапана в наиболее подходящем месте облегчит проведение профилактических работ по очистке насоса и его техническому обслуживанию.

Размеры сборного колодца должны обеспечивать минимальное количество почасовых включений. (см. **Раздел 2 - Области использования** - Технические данные).

Для выполнения любых операций по перемещению или подъёму насоса используйте специальную ручку, размещённую на верхней части корпуса.

В случае временного использования насоса рекомендуется применять гибкий трубопровод, соединяющийся с насосом с помощью специальной муфты. Для погружения насоса используйте нейлоновый трос или веревку, закреплённую к его ручке.

Насосы серии **COMPAC** снабжены встроенным, предварительно отрегулированным поплавковым выключателем.

Насосы, предназначенные для использования в естественных водоёмах, фонтанах и т.п. должны быть защищены выключателем безопасности. Для установки данного выключателя рекомендуется обратиться к специализированному электрику.

Соединение нагнетательного шланга (трубы).

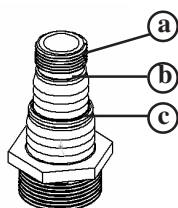

Соединение, поставляемое в комплекте с насосами серии **COMPAC**, приспособлены к возможному диаметру используемого шланга (трубы).

Если вы желаете подсоединить шланг или трубу с резьбовым соединением 3/4" (19 мм), навинтите его непосредственно на резьбу первой ступени (ссылка **a**),

Если вы используете шланг или трубу Ø 25 мм (1"), отрежьте 1-ую ступень (до ссылки **b**).

Если вы используете шланг или трубу Ø 32 мм (1" 1/4), отрежьте 2-ую ступень (до ссылки **c**).

1. Удалите с универсальной муфты ненужную её часть, отрезав ножом.
2. Вверните универсальную муфту в напорный патрубок насоса.
3. Соедините шланг (трубу) с выбранной ступенью универсальной муфты.

Раздел 5-й Электрическое соединение



ПРЕДУПРЕЖДЕНИЕ

Удостоверьтесь, что напряжение и частота тока, указанные в информационной табличке насоса соответствуют значениям электрической сети, имеющейся в Вашем распоряжении.



ОПАСНОСТЬ
Риск электрических разрядов

Техник, осуществляющий монтаж насоса, обязан удостовериться в том, что его панель управления обеспечена надлежащим заземлением в соответствии с действующими местными нормами и правилами.



ОПАСНОСТЬ
Риск электрических разрядов

Удостоверьтесь, что электроустановка снабжена высокочувствительным дифференциальным выключателем $\Delta=30$ мА (DIN VDE 01011T739).

Указания по безопасности при вводе насоса в эксплуатацию.

Насос поставляется с питающим кабелем марки H05RN-F, технические данные которого обозначены на его изоляции. Длина кабеля используемого в открытых местах должна равняться 10 м. Штепсельное соединение должно быть защищено от водяных брызг.

До использования насоса рекомендуется провести его внешний, визуальный осмотр (в частности питающего кабеля и штепсельного соединения). Если насос повреждён - его эксплуатация запрещена.

В случае обнаружения внешних повреждений обратитесь к специализированным специалистам.

Удостоверьтесь, что электрические соединения размещены в местах, защищённых от затопления. 1

Защитите штепсельное соединение и питающий кабель от прямого воздействия тепла, масла и порезов.



ОПАСНОСТЬ
Риск электрических разрядов

Замена питающего кабеля осуществляется только специализированным персоналом.

Заземление.

Штепсельная вилка питающего кабеля снабжена двойным соединением с землёй. Таким образом, заземление осуществляется при вводе штепсельной вилки в розетку.

Защита от перегрузки электросети.

Насосы серии **СОМПАС** снабжены встроенной тепловой защитой электродвигателя. В случае перегрузки электросети насос автоматически выключается. После охлаждения электродвигателя насос автоматически включается. (Что касается причин возможных неисправностей и соответствующих мер по их устранению, смотрите пункт 1 Раздела 7 - Техобслуживание и обнаружение неисправностей).

Для ввода насоса в эксплуатацию введите штепсельную вилку насоса в розетку переменного тока 230 В.

ВНИМАНИЕ: насос автоматически начинает работать, когда поплавковый выключатель достигает уровня пуска.

Раздел 6-й - Ввод в эксплуатацию (см. рис. 1, стр. 91)



ПРЕДУПРЕЖДЕНИЕ

Пользуйтесь насосом в пределах рабочих характеристик, указанных в информационной табличке технических данных.

Указания по безопасности ввода в эксплуатацию.

Максимальный уровень всасывания, равный 3 мм достигается только в режиме ручного функционирования. Если уровень перекачиваемой жидкости меньше 20 мм, максимальное всасывание до остаточного уровня в 3 мм достигается быстрее, при включении и выключении насоса 2 - 3 раза.

Автоматическое функционирование.

Погружные электронасосы серии **СОМПАС** снабжены встроенным поплавковым выключателем. Когда вода достигает уровня включения, поплавковый выключатель автоматически включает насос.

Когда вода опускается, достигая уровня остановки, поплавковый выключатель выключает насос.

1. Установите рычаг, находящийся на боковой поверхности насоса вниз, в положение “**AUT**” (см. рис.1),
2. Установите насос в вертикальном и устойчивом положении, так чтобы поплавок двигался свободно.
3. Для ввода насоса в эксплуатацию введите вилку насоса в штепсельную розетку переменного тока 230 В.

Ручное функционирование.

При отключении поплавкового выключателя, насос работает в постоянном режиме.

1. Установите рычаг, находящийся на боковой поверхности насоса вверх, в положение “**MAN**” (см. рис.1),
2. Для ввода насоса в эксплуатацию введите вилку насоса в штепсельную розетку переменного тока 230 В.

Раздел 7-й Техническое обслуживание и обнаружение неисправностей (см. рис. 2, стр. 91)

В нормальных условиях насосы серии **СОМПАС** не нуждаются в техническом обслуживании.

При необходимости, очистите гидравлические части или замените рабочее колесо.



ОПАСНОСТЬ Риск электрических разрядов

Для выполнения любой операции по техобслуживанию насоса отсоедините его от сети электропитания.

Очистка гидравлических частей.

1. Снимите всасывающий фильтр (рис. 2, ссылка А), отвинтив установочные винты (рис. 2, ссылка В).
2. Очистите рабочее колесо (рис. 2, ссылка С) и рабочую камеру (рис. 2, ссылка D).
3. Установите всасывающий фильтр (рис. 2, ссылка А), убедитесь, что “O”-образная прокладка (рис. 2, ссылка E) правильно зафиксирована в своём посадочном месте, завинтите установочные винты (рис. 2, ссылка В).

Очистка поплавка.

1. Снимите всасывающий фильтр (рис. 2, ссылка А), отвинтив установочные винты (рис. 2, ссылка В).
2. Снимите стопорную резиновую шайбу (рис. 2, ссылка F), поддерживая направляющий шток (рис. 2, ссылка G).
3. Выньте поплавок.
4. Очистите поплавок (рис. 2, ссылка H) и поплавокую камеру (рис. 2, ссылка I).
5. Вставьте поплавок в направляющий шток (рис. 2, ссылка G), удостоверьтесь, что он вставлен в правильном положении, конусной частью вверх.
6. Вставьте стопорную резиновую шайбу (рис. 2, ссылка F) в концевой торец направляющего штока.
7. Установите всасывающий фильтр (рис. 2, ссылка А), убедитесь, что “O”-образная прокладка (рис. 2, ссылка E) правильно зафиксирована в своём посадочном месте, завинтите установочные винты (рис. 2, ссылка В).

Правила хранения насоса.

Храните насос в сухом месте, защищенном от низких, минусовых температур.

НЕИСПРАВНОСТЬ	ВОЗМОЖНАЯ ПРИЧИНА	РАЗРЕШЕНИЕ
1) НАСОС НЕ ПОДАЁТ ВОДУ, ДВИГАТЕЛЬ НЕ РАБОТАЕТ	1) Отсутствие электропитания. 2) Неправильно включено штепсельное соединение. 3) Автоматическое отключение. 4) Заблокировано рабочее колесо. 5) Повреждён электродвигатель или конденсатор.	1) Дождаться включения напряжения. 2) Проверить наличие тока в розетке. Произвести правильное подсоединение. 3) Переключить выключатель тепловой защиты. При повторном его отсоединении обратиться к электрику. 4) Освободить рабочее колесо от засора. 5) Обратиться в сервисную службу продавца
2) НАСОС НЕ ПОДАЕТ ВОДУ, ДВИГАТЕЛЬ РАБОТАЕТ	1) Засорён сетчатый фильтр. 2) Заблокирован обратный клапан. 3) Наличие воздуха внутри рабочего колеса (воздушные пузыри). 4) Уровень воды ниже уровня включения.	1) Очистить фильтр от мусора. 2) Очистить или заменить клапан. 3) Произвести несколько запусков насоса так, чтобы удалить весь воздух. 4) Выключить насос. Дождаться подъёма уровня воды.
3) НАСОС ПОДАЕТ МАЛОЕ КОЛИЧЕСТВО ВОДЫ	1) Частично засорён сетчатый фильтр. 2) Засорена напорная труба или напорный шланг. 3) Изношено рабочее колесо.	1) Очистить фильтр от мусора. 2) Очистить напорную трубу (шланг). 3) Заменить рабочее колесо.
4) ПРЕРЫВИСТАЯ РАБОТА НАСОСА	1) Затруднён свободный ход рабочего колеса. 2) Слишком высокая температура перекачиваемой жидкости. 3) Напряжение электросети выше допустимых значений. 4) Слишком густая жидкость. 5) Неисправен электродвигатель.	1) Очистить рабочее колесо от мусора. 2) Выключить насос. Дождаться остывания воды. 3) Выключить насос. Дождаться снижения напряжения электросети до допустимых значений. 4) Разбавить перекачиваемую жидкость или заменить насос на более мощный. 5) Обратиться в сервисную службу продавца.
5) НАСОС НЕ КЛЮЧАЕТСЯ ИЛИ НЕ ВЫКЛЮЧАЕТСЯ В РЕЖИМЕ АВТОМАТИЧЕСКОЙ РАБОТЫ	1) Насос не находится в вертикальном положении. 2) Заблокирован поплавковый выключатель.	1) Установить насос в вертикальное положение. 2) Очистить поплавковый выключатель.

Если при выполнении вышеуказанных мероприятий неисправности не устраняются, обратитесь к продавцу.

Fig. 1

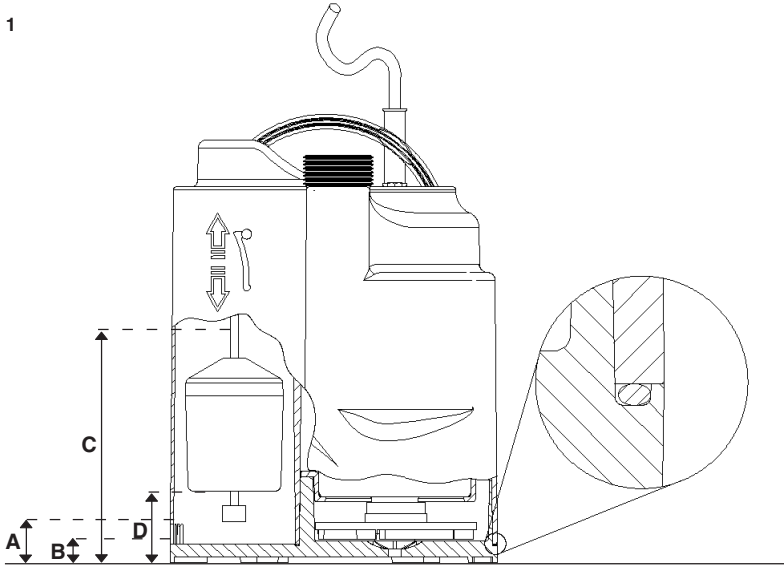

Fig. 2

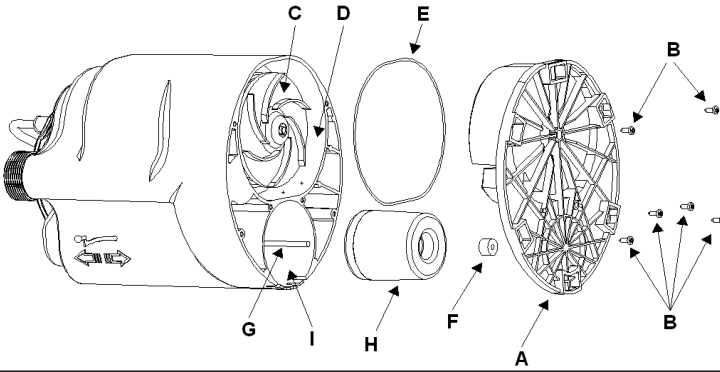
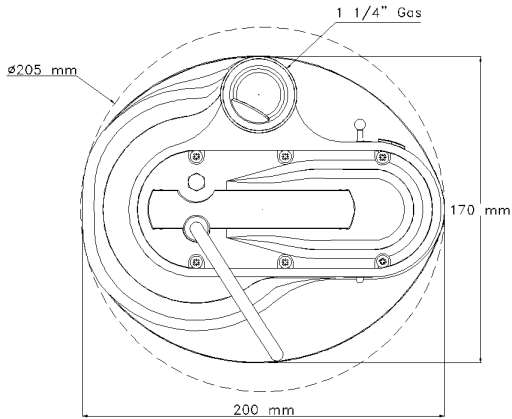

Fig. 3





I Solo per Paesi UE
Non gettare le apparecchiature elettriche tra i rifiuti domestici.
Secondo la Direttiva Europea 2002/96/CE sui rifiuti di apparecchiature elettriche ed elettroniche e la sua attuazione in conformità alle norme nazionali, le apparecchiature elettriche esauste devono essere raccolte separatamente, al fine di essere reimpiestate in modo eco-compatibile.

GB Only for EU countries
Do not dispose of electric tools together with household waste material!
In observance of European Directive 2002/96/EC on waste electrical and electronic equipment and its implementation in accordance with national law, electric tools that have reached the end of their life must be collected separately and returned to an environmentally compatible recycling facility.

F Pour les pays européens uniquement
Ne pas jeter les appareils électriques dans les ordures ménagères ! Conformément à la directive européenne 2002/96/EG relative aux déchets d'équipements électriques ou électroniques (DEEE), et à sa transposition dans la législation nationale, les appareils électriques doivent être collectés à part et être soumis à un recyclage respectueux de l'environnement.

D Nur für EU-Länder
Werfen Sie Elektrowerkzeuge nicht in den Hausmüll!
Gemäss Europäischer Richtlinie 2002/96/EG über Elektro- und Elektronik- Altgeräte und Umsetzung in nationales Recht müssen verbrauchte Elektrowerkzeuge getrennt gesammelt und einer umweltgerechten Wiederverwertung zugeführt werden.

E Sólo para países de la Unión Europea
No deseche los aparatos eléctricos junto a los residuos domésticos! De conformidad con la Directiva Europea 2002/96/CE sobre residuos de aparatos eléctricos y electrónicos y su aplicación de acuerdo con la legislación nacional, las herramientas eléctricas cuya vida útil haya llegado a su fin se deberán recoger por separado y trasladar a una planta de reciclaje que cumpla con las exigencias ecológicas.

P Apenas para países da UE
Não deite ferramentas eléctricas no lixo doméstico!
De acordo com a directiva europeia 2002/96/CE sobre ferramentas eléctricas e electrónicas usadas e a transposição para as leis nacionais, as ferramentas eléctricas usadas devem ser recolhidas em separado e encaminhadas a uma instalação de reciclagem dos materiais ecológica.

NL Alleen voor EU-landen
Geef elektrisch gereedschap niet met het huisvuil mee! Volgens de Europese richtlijn 2002/96/EG inzake oude elektrische en elektronische apparaten en de toepassing daarvan binnen de nationale wetgeving, dient gebruikt elektrisch gereedschap gescheiden te worden ingezameld en te worden afgevoerd naar een recycle bedrijf dat voldoet aan de geldende milieu-eisen.

DK Kun for EU-lande
Elværkøjt må ikke bortkaffes som almindeligt affald!
I henhold til det europæiske direktiv 2002/96/EF om bortskaffelse af elektriske og elektroniske produkter og gældende national lovgivning skal brugt elværkøjt indsamles separat og bortkaffes på en måde, der skåner miljøet mest muligt.

FIN Koskee vain EU-maita
Älä hävitä sähkötyökalua tavallisen kotilousjätteen mukana!
Vanhoja sähkö- ja elektronikkalaitteita koskevan EU-direktiivin 2002/96/ETY ja sen maakohtaisten sovellusten mukaisesti käytetyt sähkötyökalut on toimitettava ongelmajätteen keräystehtäseen ja ohjattava ympäristöstävälliseen kierrätykseen.

N Kun for EU-land
Kast aldri elektroverktøy i husholdningsavfall!
I henhold til EU-direktiv 2002/96/EF om kasserte elektriske og elektroniske produkter og direktivets iverksetning i nasjonal rett, må elektroverktøy som ikke lenger skal brukes, samles separat og returneres til et miljøvennlig gjenvinningsanlegg.

S Gäller endast EU-länder
Elektriska verktyg får inte kastas i hushållssoporna!
Enligt direktivet 2002/96/EG som avser äldre elektrisk och elektronisk utrustning och dess tillämpning enligt nationell lagstiftning ska uttjänta elektriska verktyg sorteras separat och lämnas till miljövänlig återvinning.

GR Μόνο για τις χώρες της ΕΕ
Μην πετάτε τα ηλεκτρικά εργαλεία στον κάδο οικιακών απορριμμάτων! Σύμφωνα με την ευρωπαϊκή οδηγία 2002/96/ΕΚ περί ηλεκτρικών και ηλεκτρονικών συσκευών και την ενσωμάτωσή της στο εθνικό δίκαιο, τα ηλεκτρικά εργαλεία πρέπει να συλλέγονται ξεχωριστά και να επιστρέφονται για ανακύκλωση με τρόπο φιλικό προς το περιβάλλον.

PL Dotyczy tylko państw UE
Az elektrycznych elektronarzędzi wraz z odpadami z gospodarstwa domowego!
Zgodnie z Europejską Dyrektywą 2002/96/WE w sprawie zużytego sprzętu elektrotechnicznego i elektronicznego oraz dostosowaniem jej do prawa krajowego, zużyte elektronarzędzia należy posegregować i zutylizować w sposób przyjazny dla środowiska.

RO Numai pentru țările UE
A nu se arunca echipamentele electrice împreună cu deșeurile domestice.
Conform Directivei Europene 2002/96/CE privind deșeurile din echipamente electrice și electronice, și transpunerea sa conform legilor naționale, aparaturile electrice uzate trebuie colectate separat, pentru a fi refolosite în mod ecologic.

H Csak EU-országok számára
Az elektromos kéziszerszámokat ne dobja a háztartási szeméttel!
A használt villamos és elektronikai készülékekről szóló 2002/96/ΕΚ irányelv és annak a nemzeti jogba való átültetése szerint az elhasznált elektromos kéziszerszámokat külön kell gyűjteni, és környezetbarát módon újra kell hasznosítani.

CZ Jen pro státy EU
Elektrická nářadí nevyhazujte do komunálního odpadu!
Podle evropské směrnice 2002/96/EG o nakládání s použitými elektrickými a elektronickými zařízeními a odpovídajících ustanovení právních předpisů jednotlivých zemí se použitá elektrická nářadí musí sbírat odděleně od ostatního odpadu a prodobit se ekologicky šetrnému recyklování.

TR Sadece AB ülkeleri için
Elektrikli el aletlerini evdeki çöp kutusuna atmayın!
Kullanılmış elektrikli aletleri, elektrik ve elektroniği eski cihazlar hakkındaki 2002/96/EG Avrupa yönetmelerine göre ve bu yönetmeler ulusal hukuk kurallarına göre uyarlanarak, ayrı olarak toplanmalı ve çevre şartlarına uygun bir şekilde tekrar değerlendirilmeye gönderilmelidir.

RUS Только для стран ЕС
Не выкидывайте электроприборы вместе с обычным мусором! В соответствии с европейской директивой 2002/96/EG об утилизации старых электрических и электронных приборов и в соответствии с местными законами электроприборы, бывшие в эксплуатации, должны утилизироваться отдельно безопасным для окружающей среды способом.

I CONDIZIONI DI GARANZIA

Questo apparecchio è coperto da garanzia legale in base alle leggi e norme in vigore alla data e nel paese di acquisto, relativamente ai vizi e difetti di fabbricazione e/o del materiale impiegato. La garanzia si limita alla riparazione o alla sostituzione, presso i Centri Assistenza autorizzati da PENTAIR INTERNATIONAL S.a.r.l., della pompa e delle parti riconosciute mal funzionanti o difettose. I componenti soggetti ad usura quali, ad esempio, tenuta meccanica e controfaccia, anelli e guarnizioni di tenuta, girante e parte idraulica, membrane e cavi elettrici sono garantiti per un periodo non superiore alla loro vita utile. Per il corretto utilizzo e durata della prodotto, nonché per usufruire del diritto alla garanzia, è necessario far revisionare ed eventualmente sostituire dai centri assistenza autorizzati tali parti, in funzione del loro utilizzo. Per esercitare il diritto di garanzia, in caso di guasto, rivolgetevi direttamente al Vostro rivenditore e/o al Centro Assistenza autorizzato. L'eventuale denuncia del prodotto ritenuto difettoso deve essere avanzata non appena viene riscontrata l'anomalia e comunque entro e non oltre i termini previsti dalla legge. Il diritto alla garanzia decorre dalla data di acquisto e deve essere dimostrato dall'acquirente mediante presentazione contestuale del documento comprovante l'acquisto: scontrino fiscale, fattura o documento di consegna. **La garanzia decade**: se il guasto è provocato da trattamenti o operazioni improprie e messa in opera o magazzinaggio errati, errori di collegamento elettrico o idraulico, mancata o inadeguata protezione. Se l'impianto o l'installazione dell'apparecchio non sono stati eseguiti correttamente. Se il guasto è dovuto a cause di forza maggiore o altri fattori esterni ed incontrollabili. Se il prodotto è utilizzato con liquidi abrasivi o corrosivi o diversi da quelli consentiti e comunque non compatibili con i materiali impiegati nella costruzione delle pompe. Nel caso di utilizzo del prodotto oltre i limiti dichiarati in targa o in condizioni non consentite e di interventi da parte dell'acquirente o di personale non autorizzato per smontaggio anche parziale del prodotto, modifiche o manomissioni. Se i materiali sono avvaniti a seguito del naturale logoramento. Ogni uso diverso da quello indicato sul manuale d'uso e manutenzione non è garantito, se non espressamente indicato per iscritto dal produttore. Si raccomanda sempre di leggere attentamente e preventivamente il libretto di istruzioni. **Avvertenze:** Qualora il Vostro apparecchio non funzionasse, controllate che il mancato funzionamento non sia provocato da altri motivi, ad esempio interruzione dell'alimentazione di corrente apparecchi di controllo o di comando oppure manipolazione non appropriata. Ricordarsi di allegare all'apparecchio difettoso la seguente documentazione: Ricevuta di acquisto (fattura, scontrino fiscale) descrizione dettagliata del difetto riscontrato

GB WARRANTY CONDITIONS

This device is covered by legal warranty, based on the regulations and standards in force to date and in the country of purchase, as regards manufacturing and/or material defects. The warranty is limited to the repair or replacement of the pump or defective parts, at the PENTAIR INTERNATIONAL S.a.r.l. authorized service centers. Components subject to wear, such as mechanical seal and counter face, sealing rings and gaskets, impeller and hydraulic part, membranes and electric cables are guaranteed for a period not exceeding their useful life. For a proper use and life of the product, and to make use of the warranty rights, have these parts inspected and optionally replaced at the authorized service centers, based on their use. To exercise warranty rights, in the event of fault please contact your retailer and/or the authorized service center. Any defects of the product should be reported as soon as the fault is discovered and in any event, within the terms set forth by law. The warranty is valid as of the date of purchase, as proved by the user submitting a purchase receipt, invoice or delivery note. **The warranty becomes void:** if the failure is caused by improper treatments or operations, incorrect start-up or storage, wrong electric or hydraulic connections, failed or inappropriate protection; if the equipment installation or system were not performed correctly; if the failure is due to force majeure or external non-controllable factors; if the product is used with abrasive or corrosive liquids or other than those allowed, or in any event not compatible with the materials used in the pump construction; if the product is used besides the limits or conditions on the plate or in the manual; if the product is used in an event of unauthorized interventions by the user or other personnel for even partial assembly of the product, changes or tampering; if the materials are naturally worn. Any use differing from that indicated on the use and maintenance manual is not guaranteed, unless otherwise indicated in writing by the manufacturer. Please read the instruction manual carefully before using the product. **Warnings:** If the unit does not work, check whether the failure is due to other reasons, such as power supply failure, control or command equipment or wrong handling. Please enclose the following documents with the faulty equipment: Purchase receipt (invoice, slip) Detailed description of the fault found

F CONDIZIONI DE GARANTIE

Cet appareil est couvert par la garantie légale d'après les normes en vigueur à la date d'achat et dans le pays de destination, pour ce qui concerne les vices et les défauts de fabrication et/ou du matériel employé. La garantie se limite à la réparation ou au remplacement, dans les Centres d'Assistance Autorisés par PENTAIR INTERNATIONAL S.a.r.l., de la pompe ou des pièces dont on reconnaît le dysfonctionnement ou la détérioration. Les composants sujets à usure comme, par exemple, la garniture mécanique et la contre-face, les anneaux et les joints d'étanchéité, la roue et la partie hydraulique, les membranes et les câbles électriques sont garantis pour une période non supérieure à leur durée de vie utile. Pour une utilisation correcte et une longue durée de ce produit, ainsi que pour bénéficier du droit à la garantie, il est nécessaire de faire réviser et éventuellement remplacer ces pièces dans les Centres d'Assistance Autorisés, en fonction de leur utilisation. Pour exercer le droit à la garantie, en cas de panne, adressez-vous directement à Votre revendeur et/ou au Centre d'Assistance Autorisé. Le retour éventuel d'un produit jugé défectueux devrait s'effectuer dès la constatation de l'anomalie et de toute façon dans les stricts délais prévus par la Loi. Le droit à la garantie prend effet à partir de la date d'achat et il doit être démontré par l'acheteur sur le document prouvant l'achat : ticket de caisse, facture ou document de livraison. **La garantie tombe:** si la panne est provoquée par des traitements ou des opérations impropres et/ou des mises en œuvre ou un stockage erronés, par des erreurs de raccordement électrique ou hydraulique, par une protection nulle ou inadéquate. Si l'installation ou la mise en place de l'appareil n'ont pas été correctement effectués. Si la panne est due à des causes de force majeure ou à d'autres facteurs externes et incontrôlables. Si le produit est utilisé avec des liquides abrasifs ou corrosifs ou différents de ceux qui sont admis et quoi qu'il en soit non compatibles avec les matériaux utilisés pour la construction des pompes. En cas d'utilisation du produit au-delà des limites nominales déclarées ou dans des conditions non admises et d'interventions de la part de l'acheteur ou d'un personnel non autorisé pour le démontage même partiel du produit, de modifications ou d'altérations. Si les matériaux sont détériorés suite à une usure naturelle. Tout usage différent de celui qui est indiqué dans le manuel d'utilisation et d'entretien n'est pas garanti s'il n'est pas expressément indiqué par écrit par le producteur. Nous recommandons toujours de lire attentivement et préalablement le manuel d'instruction. **Avvertissements:** Dans le cas où votre appareil ne fonctionnerait pas, vérifiez que le dysfonctionnement n'est pas dû à d'autres raisons, par exemple à une coupure de courant, aux appareils de contrôle ou de commande défectueux ou bien à une manipulation non appropriée. Joindre impérativement à l'appareil défectueux les documents suivants: Réçu d'achat (facture, ticket de caisse) Description détaillée du défaut relevé.

D GARANTIEBEDINGUNGEN

Dieser Apparat wird von der gesetzlichen Garantie gemäß den Gesetzen und Vorschriften gedeckt, die gültig sind am Tag und im Land des Erwerbs bezüglich der Mängel und Defekte der Fabrikation und/oder des verwendeten Materials. Die Gewährleistung beschränkt sich auf die Reparatur oder den Ersatz der Pumpe oder der schlechtl funktionierenden oder defekten Teile bei den PENTAIR INTERNATIONAL S.a.r.l. autorisierten Dienstleistungszentren. Die unterliegenden Teile wie z. B. mechanische Halterung und Unterseite, Halterungsringe und -dichtungen, Antriebsrad und hydraulischer Teil, Membrane und hydraulische Kabel sind nur für ihre normale Lebensdauer garantiert. Für die korrekte Verwendung und Dauerhaftigkeit des Produktes sowie um das Garantierrecht in Anspruch nehmen zu können, ist es erforderlich, diese Teile je nach ihrem Gebrauch von den ermächtigten Kundendienstzentren revidieren oder ersetzen zu lassen. Um das Garantierrecht geltend zu machen im Falle eines Defektes wenden Sie sich direkt an Ihren Wiederverkäufer und/oder an das ermächtigte Kundendienstzentrum. Die allfällige Meldung der Mangelhaftigkeit des Produkts muss erfolgen, sobald die Unregelmässigkeit festgestellt wird, spätestens aber innert den vom Gesetz festgelegten Fristen. Das Recht auf Garantie beginnt vom Tag des Erwerbs an zu laufen und muss vom Erwerber bewiesen werden durch gleichzeitige Vorlage des Dokumentes, das den Erwerb beweist: Kassenzettel, Rechnung oder Lieferschein. **Die Garantie verfällt:** wenn der Defekt von ungeeigneten Behandlungen oder Tätigkeiten und falschen Inbetriebsetzungen oder Lagerungen herrührt, Fehlen beim elektrischen oder hydraulischen Anschluss, fehlendem oder ungenügendem Schutz. Wenn die Einrichtung oder die Installation der Geräte nicht korrekt ausgeführt worden sind. Wenn der Defekt auf Gründe höherer Gewalt oder andere externe und unkontrollierbare Faktoren zurückzuführen ist. Wenn das Produkt mit schmirgelnden oder korrosiven oder sonstwie unerlaubten Flüssigkeiten gebraucht wird, die nicht mit den beim Bau der Pumpen verwendeten Material kompatibel sind. Im Verfall der Verwendung des Produkts über die auf der Etikette bestimmte Frist hinaus oder unter nicht erlaubten Bedingungen und unter Eingriffen seitens des Erwerbers oder von nicht ermächtigtem Personal für die selbst teilweise Demontage des Produkts, Änderungen oder Aufbrechen. Wenn die Materialien beschädigt werden in Folge natürlicher Abnutzung. Jeder in der Gebrauchs- und Wartungsanweisung nicht vorgesehene Gebrauch ist nur garantiert, wenn er vom Produzenten schriftlich bestätigt wird. Man empfiehlt, das Bedienungsbüchlein stets achtam und sorgsam zu lesen. **Hinweise:** Sollte Ihr Gerät nicht funktionieren, kontrollieren Sie bitte, ob das Fehlverhalten nicht auf Gründe zurückzuführen ist wie z. B. kein Strom beim Kontroll- oder Befehlsglied oder unrichtige Handhabung. Lesen Sie bitte dem defekten Gerät folgende Dokumente bei: Erwerbsquittung (Rechnung, Kassenzettel)genaue Beschreibung des festgestellten Fehlers

E CONDICIONES DE GARANTIA

Este equipo está cubierto con garantía legal según las leyes y normas vigentes a la fecha y en el país de adquisición, con referencia a los daños y defectos de fabricación y / o del material empleado. La garantía se limita a la reparación o a la sustitución, en los Centros de Asistencia autorizados por PENTAIR INTERNATIONAL S.a.r.l., de la bomba o de las partes reconocidas mal funcionantes o defectuosas. Los componentes expuestos a desgaste como, por ejemplo, sellado mecánico y contraraca, anillos y juntas de sellado y parte hidráulica, membranas y cables eléctricos, están garantizados por un periodo no superior a la vida útil de los mismos. Para la correcta utilización y duración del producto, como también para usufructuar el derecho a la garantía, es necesario hacer control y eventualmente sustituir en los centros de asistencia autorizados dichas partes, en función de la utilización. Para ejercer el derecho de garantía, en caso de avería, dirigirse directamente a su revendedor y / o al Centro de Asistencia autorizado. La eventual denuncia del producto considerado defectuoso debe presentarse apenas se encuentra el defecto y, de todas formas, dentro y no asistida de los términos establecidos por la ley. El derecho a la garantía inicia el mismo día de adquisición y debe ser probado por el comprador mediante la presentación contextual del documento comprobante la adquisición: resguardo fiscal, factura o documento de entrega. **La garantía caduca:** si la avería ha sido provocada por tratamiento u operaciones impropias y puesta en obra o almacenaje equivocado, errores de conexión eléctrica o hidráulica, sin o con inadecuada protección. Si el equipo o la instalación del aparato no han sido efectuados correctamente. Si la avería se debe a causas de fuerza mayor u otros factores externos e incontrollables. Si el producto viene utilizado con líquidos abrasivos o corrosivos o diversos de aquellos permitidos y de todas maneras incompatibles con los materiales utilizados en la construcción de las bombas. En caso de utilización del producto fuera de los límites declarados en condiciones no permitidas o no permitidas, o en un evento no autorizado al desmontaje también parcial del producto, modificaciones o adulteraciones. Si los materiales, están deteriorados a continuación del natural desgaste. Un uso diverso de aquel indicado en el manual de uso y mantenimiento no viene garantizado si no expresamente indicado por escrito por el productor. Se aconseja siempre de leer con atención y preventivamente el manual de instrucciones. **Avvertencias:** En el caso de que su equipo no funcionara, controlar que la inoperatividad no sea consecuencia de otras causas, como por ejemplo la interrupción de la alimentación de corriente, equipos de control o mando o también manipulación inadecuada. Recordarse de adjuntar con el equipo defectuoso la siguiente documentación: Recibo de compra (factura, resguardo fiscal) Descripción detallada del defecto individualizado

P CONDIÇÕES DE GARANTIA

Este aparelho tem garantia legal, segundo as leis e as disposições vigentes na data e no país de compra, relativamente aos vícios e defeitos de fabrico e/ou do material utilizado. A garantia limita-se à reparação ou à substituição, nos Centros de Assistência autorizados pela PENTAIR INTERNATIONAL S.a.r.l., da bomba ou das partes julgadas como mau funcionamento ou defeituosas. Os componentes sujeitos a desgaste como, por exemplo, empanque mecânico e contraface, anéis e juntas de estanqueidade, rotor e secção hidráulica, membranas e cabos eléctricos estão garantidos por um período não superior a sua vida útil. Para a correcta utilização e duração do produto, como também para usufruir do direito a garantia, é necessário fazer a revisão e, eventualmente, substituir nos centros de assistência autorizados estas partes, em função da sua utilização. Para exercer o direito de garantia, em caso de avaria, dirija-se directamente ao revendedor e/ou ao Centro de Assistência autorizado. A eventual denúncia do produto julgado defeituoso tem de ser apresentada logo que for relevada a anomalia e, de qualquer maneira, dentro dos prazos previstos pela lei. O direito à garantia conta desde a data de compra e tem que ser demonstrado pelo comprador mediante apresentação contextual do documento comprovante à compra: recibo fiscal, factura ou documento de remessa. **A garantia declina:** se a avaria é provocada por tratamentos ou operações impróprias e colocação em funcionamento ou armazenamento incorrectos, erros de ligação eléctrica ou hidráulica, falta ou inadequada protecção. Se o equipamento ou a instalação do aparelho não tiverem sido efectuados correctamente. Se a avaria foi devida a causas de força maior ou outros factores externos e incontroáveis. Se foram utilizados líquidos abrasivos ou corrosivos ou diferentes aos permitidos no aparelho e, desta forma, não compatíveis com os materiais utilizados na construção das bombas. No caso de utilização do produto além dos limites declarados na plaqueta de classificação ou em condições não permitidas e de intervenções por parte do comprador ou do pessoal não autorizado para a desmontagem, mesmo que parcial do produto, modificações ou violações. Se os materiais são avariados em consequência do seu desgaste natural. Toda utilização diferente do indicado no manual de uso e manutenção não é garantida, se não é especificamente indicado no escrito de produto. Recomendamos sempre ler atenta e antecipadamente o livrete de instruções. **Advertências:** No caso de que o seu aparelho não funcione, verificar se a falta de funcionamento não foi provocada por outros motivos, por exemplo, interrupção da alimentação eléctrica dos aparelhos de controlo ou de comando ou manipulação não adequada. Lembrar de apresentar junto com o aparelho defeituoso a seguinte documentação: Recibo de compra (factura, recibo fiscal) descrição detalhada do defeito encontrado

NL GARANTIEVOORWAARDEN

Dit apparaat heeft een wettelijke garantie volgens de geldende wetten en normen op datum en in het land van aankoop met betrekking tot fabricage- en/of materiaalfouten. De garantie is beperkt tot het repareren of vervangen van de pomp of van de onderdelen waarvan door een officieel PENTAIR INTERNATIONAL S.a.r.l. Assistentiecentrum is erkend dat ze slecht functioneren of defect zijn. De onderdelen die onderhevig zijn aan slijtage, zoals bijvoorbeeld mechanische afdichtingen, afdichtingsringen en pakkingen, de rotor en het hydraulische gedeelte, membranen en elektrische kabels, zijn gegarandeerd voor een periode die hun nuttige levensduur niet overschrijdt. Voor een correct gebruik, het garanderen van de juiste levensduur van het product en om gebruik te kunnen maken van het recht op garantie, dienen deze onderdelen te worden gereviseerd in indien nodig vervangen door een van de officiële assistentiecentra ten behoeve van hun gebruik. Om gebruik te maken van het recht op garantie dient u zich in geval van een defect rechtstreeks tot uw verkoper en/of het officiële assistentiecentrum te wenden. De eventuele claim voor het defecte product moet meteen na het optreden van de storing worden ingediend of in ieder geval binnen de daarvoor vastgestelde wettelijke termijn. Het recht op garantie treedt in werking op de datum van aankoop; de koper dient dit aan te tonen door gelijkijdigheid met de claim het aankoopbewijs te overhandigen: kassabon, factuur of leveringsbono. **De garantie vervalt:** als het defect wordt veroorzaakt door onjuiste handeling of handelingen en verkeerd gebruik of opslag, onjuiste elektrische of hydraulische aansluitingen, ontbrekende of ontoereikende beveiliging en als het apparaat niet correct is geïnstalleerd. Als het defect wordt veroorzaakt door overmacht of andere externe onbeheersbare factoren. Als het product wordt gebruikt met schurende of corrosieve vloeistoffen of andere vloeistoffen dan de toegestane die niet compatibel zijn met de materialen die voor de constructie van de pompen zijn gebruikt. Als de op het serieplaatje voorgeschreven limieten worden overschreven, als het apparaat wordt gebruikt in niet-toegestane omstandigheden en in het geval van handelingen door de koper of door niet-erkend personeel om het product geheel of gedeeltelijk te demonteren, aan te passen of te wijzigen. Als de materialen defect zijn als gevolg van hun natuurlijke slijtage. Geen enkel gebruik dat afwijkt van wat in de gebruiks- en onderhoudshandleiding staat, valt onder de garantie, tenzij dit uitdrukkelijk schriftelijk is vermeld door de producent. Het verdient altijd aanbeveling om van tevoren aandacht te besteden aan de handleiding te lezen. **Waarschuwingen:** Als uw apparaat niet aan behoren functioneert, controleer dan eerst of de storing geen andere oorzaken heeft, zoals bijvoorbeeld het uitvalven van de stroom, controle- of besturingssparatuur of onjuist gebruik. Vergeet niet de volgende documentatie bij het defecte apparaat te voegen: aankoopbewijs (factuur, kassabon) - nauwkeurige beschrijving van het defect.

DK GARANTIBETINGELSER

Denne apparat er i henhold til de love og regler, der var gældende på tidspunktet for købet i det land, hvor købet blev foretaget, dækket af en juridisk garanti med hensyn til fejl og mangler ved fremsligning af/eller ved det anvendte materiale. Garantien dækker udelukkende for reparation eller udskiftning af pumper eller lærtigt fungerende eller defekte dele på et Autoriseret PENTAIR INTERNATIONAL S.a.r.l. Servicecenter. For de dele, der udsættes for siltage, som f.eks. mekanisk tætning og tæthed af bagside, tætningsringe og - pakninger, rotor og hydraulisk del, membraner og elektriske kabler, gælder garantien kun i løbet af deres almindelige levetid. For at opretholde produktets funktionsdygtighed i løbet af dets forventede levetid, samt for at blive ved med at have ret til garantien, skal man lade disse dele kontrolleres og om nødvendigt udskifte på autoriserede servicecentre, efter behov i betragtning af anvendelsen. For at udgive garantiretten i tilfælde af skade, skal De henvende Dem direkte til Deres forhandler og/eller til det autoriserede servicecenter. En eventuel anmeldelse af et produkt, der anses for at være behøvet med fejl, skal foretages, så snart uregelmæssigheden konstateres, og under alle omstændigheder inden for de af loven fastsatte frister. Garantiretten løber fra købsdatoen, og køberen skal dokumentere sin ret ved forrensning af: bon, faktura eller leveringsdokument. **Garantien bortfalder:** Hvis fejlen skyldes uhensigtsmæssige behandlinger eller handlinger, forkert indretning eller opmagasinering, samt forkerte elektriske eller hydrauliske forbindelser, utilstrækkelig eller overhovedet ingen beskyttelse. Hvis apparatet ikke er indrettet eller installeret rigtigt. Hvis fejlen skyldes forse majore eller andre esterne faktorer, der ikke kan kontrolleres. Hvis produktet anvendes sammen med øtsende eller korroderende væsker eller væsker, der afviger fra de tilladte og som ikke er forenelige med pumpernes fremsligningsmaterialer. Hvis produktet anvendes i strid med de på specifikationsmærkettet angivne grænser eller i tilladte omgivelser, eller hvis brugeren eller autoriseret personale udfører hel eller delvis afmontering, ændring eller manipulering af produktet uden tilladelse fra værktøjsfirmaet. Hvis uheldige omstændigheder, der ikke er omfattet af garantien, fører til en anvendelse, der afviger fra anvendelserne i betjenings- og driftvejledelsesvejledningen, med mindre der leveres en udtrykkelig skriftlig tilladelse dertil af fabrikanter. Det tilrådes altid på forhånd at læse instruktionsbogen omhyggeligt. **Advarsel:** Såfremt Deres apparat ikke skulle virke, kontrolleres det, om den manglende funktion skyldes andre årsager, fx afbrydelse af strømtilførslen til overvågnings- eller betjeningsudstyr eller utilsigtet ændring. Husk at vedlægge det fejlbehæftede apparat følgende dokumentation: kvittering for købet (faktura, bon) detaljeret beskrivelse af den konstaterede fejl

FIN TAKUUEHDOT

Tämän laitteen kattaa hankintamaassa ostopäivänä voimaassa olevien lakien ja normien mukainen takuu koskien materiaali- ja/tai valmistusvikkoja. Takuu käsittää pumpun tai todetuista toimintahäiriöistä kärsivän teikkä viallisten osien korjauksen tai vaihdon PENTAIR INTERNATIONAL S.a.r.l:n valtuuttamien huoltoilikeiden toimesta. Kulutukselle alttiit laiteosat kuten esimerkiksi tiivistsyölkki ja takapinta, tiivistsyrenkaat ja tiivisteet, juoksupöry ja hydrauliset osat, kalvat ja sähkökaapelit, kuuluvat pumpun piiriin niiden luonnollisen käyttöajan ajan. Laitteen tarkoituksenmukaisen hyödyntämisen ja kestävyysnäkösä takuuakouiden käytön vuoksi on välttämätöntä suorittaa laitteen tarkistus ja mahdollisesti vaihtaa vaiuuttettujen huoltoilikeiden toimesta edellä mainitut laiteosat niiden käyttöasteen mukaisesti. Mikäli laite osoittautuu vialleiseksi, voidaan takuuakouetta käyttää käänntymällä suoraan jälleennympään ja/tai vaiuuttetun huoltoilikeiden puoleen. Mahdollinen ilmoitus viallisena pidettävästä tuotteesta on tehtävä välittömästi vain ilmetessä ja kuitenkin lain säätämän määräajan puitteissa. Takuuakoues on voimassa ostopäivästä lukien ja ostajan on osoitettava se esittämällä tosite hankinnasta: ostokuitti, lasku tai toimitusasiakirja. **Takuun raukeaminen:** takuu ei kata vikkoja, jotka aiheutuvat väärästä käsittelystä tai ääristä toiminnasta, virheestä käyttöolosuhteista varustamisesta, virheellisestä säätämisestä tai huoltoilikeiden väärästä tai epätarkoituksenmukaisesta ylläpiduksesta. Takuu ei voimassa, jos asennus tai laitteen ensi käyttäminen ei ole suoritettu asianmukaisella tavalla. Jos vika johtuu ylläpääsemättömästä esteestä tai muista ulkopuolisista tai hallitsemattomista tekijöistä. Jos tuoteessa on käytetty hankaaiva ja/syövyttävä aineita tai aineita, jotka eivät ole sallittuja tai yhteensopivia pumpunjen valmistusmateriaalien kanssa. Takuu raukeaa siinä tapauksessa, että tuotteen käyttö ylittää tuotekilven osoittaman käyttöajatuksen tai sitä käytetään aisaanukuluuttommissa olosuhteissa tai jos ostaja tai valtuuttamaton huoltohenkilö on suorittanut laitteeseen toimenpiteitä sen osittaiseksiin purkamiseksi, asiantunneiksi tai korjaamiseksi. Jos materiaalit ovat menneet pilalle niiden luonnollisen kuluisen ansiosta. Kaikkinaisen käyttö- ja huolto-opaatin vastainen käyttö on takuun ulkopuolella, ellei tätä ole selvästi ja kirjallisesti osoitettu laitevalmistajan toimesta. On aina suositeltavaa lukea huoltoilikeiden käyttöohjeet ennen laitteen käyttöä. **Huomautuksia:** Mikäli laitteenne ei toimi asianmukaisesti tarkistakaa, ettei toimintahäiriö johdu muista syistä, kuten esim. sähkövirran katkoksesta vaiuvalta- tai ohjauslaitteissa tai epäasianmukaisesta käsittelystä. muistakaa liittää viallisen laitteen mukaan seuraavat asiakirjat: Ostotosite (ostokuitti tai lasku) - yksityiskohtainen kuvaus havaitusta viasta

N GARANTI

Denne apparat er dekket af en juridisk garanti i henhold til gjældende lover og forskrifter i brerlandet på det tidspunkt som kjøpet ble foretatt. Garantien gjelder for fabrikkasjonsfeil og -mangler og/eller feil ved materialet som er brukt. Garantien begrenser seg til reparasjon eller bytting ved serviceverksted godkjent av PENTAIR INTERNATIONAL S.a.r.l., av pumper eller de deler som har funksjonsfeil eller er defekte. De komponentene som utsettes for siltage som f.eks. mekanisk tætning og motflens, ringer og pakninger, rotor og hydraulisk enhet eller membraner og elektriske ledninger er garantert for en periode som ikke overskrider deres levetid. For korrekt anvendelse og for å sikre produktet en lengst mulig levetid, såvel som å kunne nyte godt av garantiretten, er det nødvendig å sørge for jevnlig kontroll og eventuell utskifting av siltte dele, ved et autorisert verksted. For å utøve den juridiske garantiretten dersom feil skulle oppstå, skal du henvende deg direkte til din forhandler og/eller til et autorisert serviceverksted. En eventuell klage på et antatt defekt produkt skal fremmes så snart uregelmessighetene oppdages og uansett innen det tidrom som loven foreskriver. Garantiretten trår i kraft fra salgsdatoen og kjøperen må derfor presentere et salgskvitteringsdokument som dokumentasjon på kjøpet. **Garantien er ikke gjeldig:** dersom skaden skyldes ulovlig bytting eller feilinnregning, feilaktig lagring, feil elektrisk eller hydraulisk tilkobling, eller manglende eller utilfredsstillende betjening. Dersom produktet er installert på en måte som ikke er utført korrekt. Dersom skaden er forårsaket av tvungende grunn eller andre eksterne faktorer som ikke kan kontrolleres. Hvis det blir brukt slipemidler eller øtsende væsker, eller andre midler enn de som er anbefalt og som ikke er egnet for materialene som er brukt under konstruksjon av pumpene. Dersom du bruker produkter som overskrider de grenser som er opplyst på skiltet eller under forhold som ikke er samtykket og ved innregn foretatt av kjøper eller autorisert personell for å demontere også deler av apparatet, eller dersom skaden skyldes naturlig siltage på materialet. All bruk som skiller seg fra den som er indikert i manualen for bruk og vedlikehold er ikke garantert dersom det ikke foreligger en uttrykkelig skriftlig erklæring fra produsenten. Det anbefales at du alltid leser nøye gjennom instruksjonsmanualen på forhånd. **H.B.** Dersom apparatet ikke skulle fungere, kontroller at problemet ikke skyldes andre årsaker, for eksempel strømbrudd til kontroll/kommando apparatene, eller feil håndtering. Husk og legge ved det defekte apparatet følgende dokumentasjon: Salgskvittering (faktura, kvittering) - Detaljert beskrivelse av defekten som er funnet.

(S) GARANTIBETINGELSER

Denna apparat täcks av en garanti som överensstämmer med gällande lagar i landet där apparaten inköps och gäller defekter och fel vid tillverkningen och/eller i det använda materialet. Garantin är begränsad till reparation eller utbyte hos servicecenter som auktoriserats av PENTAIR INTERNATIONAL S.a.r.l. av pump eller delar som visar sig fungera dåligt eller vara defekta. Komponenter som utsätts för slitage, till exempel mekanisk tätning och motstycke, tätningssringar eller packningar, rotor och hydrauliska delar, membran samt elkablar medges garanti för en tid som inte överstiger deras livslängd. För korrekt användning och produktens hållbarhet, och för att undvika garanterade nämnda komponenters beskedas och eventuellt bytas ut hos auktoriserade servicecenter i förhållande till hur de används. För att utnyttja garantin vid fel, kontakta omedelbart försäljnings- eller auktoriserat servicecenter. Eventuella reklamationer av produkt som anses defekt måste ske så snart felet upptäckts och hur som helst inom och inte utöver de datum som förutses av lagen. Garantin gäller från och med inköpsdatum och måste uppvisas av inkopparen med dokument som styrker inköpet: kassakvitt, faktura eller leveransbevis. **Garantin förfaller om:** felet orsakas av olämplig hantering eller felaktiga åtgärder och driftsättning eller magasinering, felaktig elektrisk eller hydraulisk anslutning, bristande eller otillräckliga skyddsanordningar, om anläggningen eller installationen av apparaten inte utförs korrekt; felet beror på force majeure eller andra yttre och okontrollerbara faktorer; produkten behandlas med repande eller korrosiva lösningar eller andra än tillåtna och hur som helst inte kompatibla med material som används vid tillverkningen av pumparna; om produkten används utöver de gränser som anges på typskylten eller i förhållanden som inte godkänns och om inkopparen eller annan icke auktoriserad personal ingripit för nedmontering, även partiell, av produkten och för modifieringar eller återkan; om materialet förstörs till följd av naturliga utlösningar. Vid annan användning än den som anges i de här handboken för användning och underhåll medges ingen garanti, om inte tillverkaren uttryckligen gett skriftligt tillstånd till detta. Vi rekommenderar alltid att noggrant läsa handboken i förväg. **Observera:** Om din apparat inte fungerar, kontrollera att orsakerna inte är å andra, som till exempel att strömbrytaren till styr- och kontrollenheter avbrutits eller att olikartiga åtgärder utförts, kom ihåg att bifoga följande dokument med den felaktiga apparaten vid inlämning till servicecenter: Köpbevis (faktura eller kassakvitt) detaljerad beskrivning av det påträffade felet

(GR) ΣΥΝΘΗΚΕΣ ΕΓΓΥΗΣΗΣ

H συσκευή αυτή καλύπτεται με την νόμιμη εγγύηση βάσει των νόμων και των κανόνων που ισχύουν στην χώρα αγοράς κατά την ημερομηνία αγοράς, όσον αφορά ελαττώματα και απειλές καταστροφής και/ή ελαττώματα του υλικού που χρησιμοποιήθηκε. Η εγγύηση περιορίζεται στην εποχή ή τη αντικατάσταση, στα εγκεκριμένα Κέντρα Υποστήριξης της PENTAIR INTERNATIONAL S.a.r.l., της αντίας ή των τμημάτων τα οποία εξαρτώνται από την έκταση ή τον τύπο της βλάβης. Η εγγύηση δεν καλύπτει τις παρεμβάσεις, τα παρεόργανα, τα παρεύσματα μηχανικά και οι υπέρβαροι απαιτούν τον δικτύωση και παρεύσματα στεγανοποίησης, πόρους και υδραυλικό τμήμα, μεμβράνες και ηλεκτρικά καλώδια καλύπτονται από την εγγύηση για χρονικό διάστημα το οποίο δεν υπερβαίνει την ωφέλιμη διάρκεια ζωής τους. Για τη σωστή χρήση και τη διαρκεία του προϊόντος, καθώς και για τη χρήση του δικαιώματος της εγγύησης, είναι απαραίτητος ο έλεγχος και, στην περίπτωση που χρειαστεί, η αντικατάσταση των τμημάτων αυτών από τα εγκεκριμένα κέντρα υποστήριξης, σε περίπτωση με τη χρήση του. Η επεξεργασία με τη χρήση του υλικού, η αντικατάσταση με δικαίωμα εγγύησης, την περίπτωση βλάβης, και underhåll medges ingen garanti, om inte tillverkaren uttryckligen gett skriftligt tillstånd till detta. Vi rekommenderar alltid att noggrant läsa handboken i förväg. **Observera:** Om din apparat inte fungerar, kontrollera att orsakerna inte är å andra, som till exempel att strömbrytaren till styr- och kontrollenheter avbrutits eller att olikartiga åtgärder utförts, kom ihåg att bifoga följande dokument med den felaktiga apparaten vid inlämning till servicecenter: Köpbevis (faktura eller kassakvitt) detaljerad beskrivning av det påträffade felet

(PL) WARUNKI GWARANCJI

Niniejsze urządzenie objęte jest gwarancją prawną, zgodnie z przepisami i normami obowiązującymi w danym państwie w dniu zakupu, pominięciem wady i usterki fabryczne i/lub zastosowania surowca. Gwarancja ogranicza się do naprawy lub wymiany pompy lub części uznanych za nieprawidłowo działające lub wadliwe w ramach Serwisu Serwisowego PENTAIR INTERNATIONAL S.a.r.l. Komponenty narażone na zużycie, takie jak uszczelnienie mechaniczne, uszczelnienie mechaniczne, pierścienie i uszczelki, wirniki i części hydrauliczne, membrany i kable elektryczne objęte są gwarancją na okres nie przekraczający ich czasu eksploatacji. W celu prawidłowego stosowania i uzyskania trwałości produktu, jak również aby móc skorzystać z prawa gwarancji należy skontrolować lub ewentualnie wymienić w autoryzowanych punktach serwisowych dane części, zgodnie z ich zastosowaniem. W przypadku usterki, aby móc skorzystać z prawa gwarancji należy zwrócić się bezpośrednio do sprzedawcy i/lub Autoryzowanego Punktu Serwisowego. Eventualne zgłoszenie wadliwego produktu powinno być dokonane natychmiast po stwierdzeniu nieprawidłowości a w każdym razie nie przekraczając prawnie ustalonych terminów zgłoszenia. Prawo do gwarancji obowiązuje od daty zakupu i powinno być potwierdzone przez kupującego poprzez okazanie dokumentu zakupu: kwit fiskalny, faktura lub dokument dostawy. **Gwarancja traci ważność:** jeśli usterka została spowodowana niewłaściwym obchodzeniem się z urządzeniem lub jego użytkowaniem, lub też nieprawidłowym ustawieniem albo magazynowaniem, zastosowaniem błędnych podłączek elektrycznych lub hydraulicznych, brakiem lub niewłaściwą ochroną, jeśli instalacja lub zamontowanie urządzenia nie zostały prawidłowo wykonane, jeśli zle funkcjonowanie spowodowane zostało silnymi wstrząsami lub innymi czynnikami zewnętrznymi nie podlegającymi kontroli; jeśli przy urządzeniu zastosowane zostały płynny żrący lub korodujące, albo inne dozwolonych, niekompatybilne z materiałami użytymi do konstrukcji pomp. W razie zastosowania urządzenia do celów wykraczających poza limity wskazane na tabliczce lub w warunkach nie dozwolonych, oraz w razie interwencji ze strony naukowców lub personelu nie upoważnionego do rozmontowania urządzenia, nawet częściowego, jego modyfikacji lub przemanipulowania. Jeśli materiały uległy zepsuciu w wyniku naturalnego zużycia się. Wszelkie zastosowania inne niż opisane w instrukcjach obsługi i konserwacji nie są objęte gwarancją, chyba że producent pisemnie udzieli innych wskazań. Zaleca się zawsze uważnie i uprzednio przeczytanie instrukcji obsługi. **Ostrzeżenie:** Jeżeli Wasze urządzenie nie działa należy sprawdzić czy nie zostało to spowodowane innymi przyczynami, na przykład przerną zasilania prądu do urządzeń kontrolnych lub sterowniczych lub też niewłaściwą manipulacją. Należy pamiętać aby załączyc do uszkodzonego urządzenia następującą dokumentację: kwit potwierdzający zakup (faktura, kwit fiskalny) szczegółowy opis stwierdzonego uszkodzenia.

(RO) CONDIȚII DE GARANȚIE

Acest aparat beneficiază de garanție legală conform legilor și normelor în vigoare la data și în țara în care a fost achiziționat, în ceea ce privește viciile și defectele de fabricație și/sau materialul utilizat. Garanția se limitează la repararea sau înlocuirea de către Centrele de Asistență autorizate de către PENTAIR INTERNATIONAL S.a.r.l. a pompei sau a părților recunoscute ca rău funcționale sau defecte. Părțile supuse uzurii ca de exemplu garnitura mecanică și fața interioară, inelele și garniturile de etanșare, rotorul și partea hidraulică, membranele și cablurile electrice sunt acoperite de garanție pentru o perioadă nesuperioară vieții lor utile. Pentru a utiliza corect și să durați a produsului, precum și pentru a beneficia de dreptul la garanție, este necesar ca acesle părți să fie supuse verificării și eventual să fie înlocuite de Centrele de Asistență, în funcție de utilizarea lor. Pentru a beneficia de dreptul la garanție, în caz de defecțiune, cumpărătorul se poate adresa direct la distribuitorul care a vândut aparatul și/sau la un Centru de Asistență autorizat. Eventuala reclamație referitoare la produsul considerat defect trebuie să fie efectuată în momentul în care se constată anomalia respectivă și oricum respectând perioada și termenii legali prevăzuți. Termenul de garanție decurge de la data achiziției și dreptul la garanție trebuie să fie demonstrat de către cumpărător prin prezentarea tuturor documentelor care să certifice achiziția: chitanță fiscală, factură sau document de livrare. **Garanția se anulează:** dacă defecțiunea este provocată de tratament sau operațiuni improprie, de punerea în funcțiune sau păstrarea într-un mod necorespunzător, de erori în legăturii electrice sau hidraulice, de lipsa de protecție sau protecția inadecvată. Dacă instalarea aparatului nu a fost corect efectuată. Dacă defecțiunea se datorează unor cauze de forță majoră sau altor factori externi și necontrolabili. Dacă produsul a fost utilizat cu lichide abrazive sau corozive, sau diferite de cele permise și în orice caz incompatibil cu materialele folosite în construcția pompelor. În caz de utilizare a produsului peste limitele indicate pe plăcuța sau în condiții nepermise și a intervenției în defecția aparaturii sau a personalului neautorizat pentru demontarea, cele părțile, a aparatului, în caz de modificări sau de înlocuiri încorecte. De asemenea, dacă produsul este utilizat în moduri normale. Oricum folosirea difteră de cea indicată în manual de folosire și întreținere nu este acoperită de garanție dacă nu este expres indicată în scris de producător. Se recomandă întotdeauna citirea cu atenție a instrucțiunilor de utilizare înainte de folosirea aparatului. **Atenție!** În cazul în care aparatul înțecăză să funcționeze, se va controla dacă nefuncționarea acestuia a fost provocată din alte motive, de exemplu de întreruperea alimentării electrice a dispozitivelor de control sau comandă sau din cauza manipulării neadecvate. Pentru a beneficia de reparații în garanție a produsului defect este necesară prezentarea următoarelor documente: Chitanță de cumpărare (factură, chitanță fiscală) descrierea detaliată a defectului sesizat

(H) JÓTÁLLÁSI FELTÉLEK

A készülék az eladás időpontjának érvényben lévő, az adott ország törvénye által előírt jótállás vonatkozás. A garancia minden munka- és/vagy anyaghibából eredő károk érvényes. A garancia csak a szivattyút, illetve a hibásan működő vagy hiányos alkatrészeket a PENTAIR INTERNATIONAL S.a.r.l. márkaszervizében történő javításvá vagy cseréjé esetén érvényes. A káposnak kitett részek – például a tömítések és zárofejek, a szigetelőlék és a gyűrűk, a hidraulikus és forgórészek, a membránok és elektrós vezetékek – garanciális ideje nem hosszabb, mint azok hasznos élettartama. A biztonságos kezelés és a termék tartóssága érdekében, a garanciális szervizelés lehetőségét kihasználva, időnként vizsgáltsátsa be vagy cseréltesse ki ezeket a részeket egy hivatalos márkaszervizben. Meghibásodás esetén, a garancia igénybevételehez kérjük forduljon közvetlenül a kereskedőhöz és/vagy a legközelebbi márkaszervizhez. A meghibásodásból eredő panasz azonnal, de legkésőbb a törvény által előírt határidőn belül kell bejelenteni. A garancia a vásárlás napjával lép életbe. Garanciális javítás esetén a vásárlónak fel kell mutatni a vásárlást igazoló okmányt: számlát, ÁFA-s számlát vagy egy áruátvételi bizonylatot. A garancia mefolyózik: amennyiben a hiba szakszerűlen kezelésből, használatból vagy üzembé helyezésből, nem megfelelő tárolásból, nem megfelelő elektromos, vagy hidraulikus csatlakozásokból ered, illetve nem megfelelő állagvédelem esetén. Ha a készülék behelyezését, vagy működésbe helyezését nem szakszerűen végezték. Ha a hiba víz, matorból, vagy más külső és nem befolyásolható tényezőtől ered. Ha a termékét erősen kopított, korrodáló vagy az előírtaktól eltérő, ezért a szivattyút készítéséhez használt alanyalal összeférhetetlen folyadékkal használták. A készüléknek jelölt értéket túl, vagy a feltételekben nem megengedett beállításokat esetén, vagy abban az esetben, ha a vásárló vagy más arra nem jogosult személy a terméket akár részlegesen is szétszerelte, módosította, vagy egyéb beavatkozászt végzett. Ha az anyagok a természetes elhasználódás miatt hibásak. A garancia nem érvényes a használati utasításban foglaltaktól eltérő jellegű használat esetén és szervizelésre, kivéve ha erre a gyártó kifejezetten engedélyt adott. Használat előtt minden egyes alkalommal figyelmesen olvassa el a részletes feltételeket. **Instrukciók:** Ha készüléke valamilyen oknál fogva nem működik, ellenőrizze, hogy a hiba nem más módon ered-e: nézze meg hogy a vezérlőrendszeremmel ill. vezérlőművel nincs-e áramtápegységzavar, ill. nem kezelte-ék szakszerűtlenül. a meghibásodott készülékhez ne felejtse el mellékelni a következő iratokat: vásárlási igazoló számla, - részletes hibajelentést.

CZ PODMÍNKY ZÁRUKY

Tento přístroj podléhá zákonné záruce v souladu se zákony a normami platnými ke dni jeho zakoupení v zemi, kde byl zakoupen. Tato záruka se vztahuje na výrobní chyby a na vady použitého materiálu. Záruka je omezena na opravu nebo výměnu čerpadla nebo jeho částí, které jsou uznány jako vadné nebo nefunkční, v opravných autorizovaných firmou PENTAIR INTERNATIONAL S.a.r.l. Záruka na součásti, které jsou vystaveny opotřebení, jako např. mechanické těsnění a protipřiruba, kroužky a těsnění, kolo a hydraulická část, membrány a elektrické kabely, je na dobu, která nepřesahuje délku životnosti těchto prvků. Za účelem správného použití a zachování životnosti výrobku, jakož i k možnosti uplatnění práva na záruku, je nutno, aby byly autorizovanými opravami prováděny kontroly a, v případě opotřebení, eventuelní výměna těchto součástí. Při uplatnění nároku na záruku se v případě poruchy obraťte přímo na vašeho prodejce a/nebo na autorizovanou opravu. Případná reklamace výrobku, který je považován za vadný, má být provedena okamžitě po zjištění závady a v každém případě v zákonem dané lhůtě. Právo na záruku začíná dnem nákupu a musí být kupujícím prokázáno současným předložением dokladu o nákupu: pokladní strženkou, fakturou nebo dodacím listem.

Právo na záruku se pozbývá: Jestliže je porucha způsobena nevhodnými zásahy nebo provozem, chybným uvedením do provozu, nesprávným skladováním, chybami v elektrickém nebo v hydraulickém zapojení, chybějící nebo nevhodnou ochranou. Jestliže instalace zařízení nebyla správně provedena. Jestliže je porucha zapříčiněna působením vyšší moci nebo jinými vnějšími a nekontrolovatelnými faktory. Jestliže je výrobek používán s abrazivními, korozivními nebo s jinými než povolenými kapalinami, jejichž použití není slučitelné s materiály použitými ke konstrukci čerpadel. V případě používání výrobku mimo specifikace uvedené na štítku nebo v nedovolených podmínkách a v případě takových zásahů ze strany kupujícího nebo ze strany nepovolovaných osob, jako je demontáž výrobku (i částicná), modifikace výrobku nebo jeho poškození. Jestliže dojde k poruše následkem přirozeného opotřebení. Každé použití odlišné od toho, které je uvedeno v Pokynech k provozu a údržbě, nepodléhá záruce, pokud tak není výrobcem vysloveno a písemně stanoveno. Doporučujeme, abyste si vždy předem pozorně přečetli Návod k obsluze. **Upozornění:** Jestliže vaše zařízení nefunguje, ověřte, zda poruchu funkce nezpůsobily vnější příčiny, např. přerušeni dodávky elektrického proudu, kontrolní nebo řídicí zařízení nebo nevhodné používání. Nezapomeňte přiložit k vadnému zařízení následující dokumentaci: Doklad o nákupu (faktura, daňový doklad) Podrobný popis zjištěné vady

TR GARANTI SARTLARI

Bu cihaz, satin alım ükesinde satış tarihinde yürürlükteki yasa ve standartlara göre üretim ve/veya malzeme hatalarından meydana gelebilecek arızalara karşı garantilidir. Bu garanti PENTAIR INTERNATIONAL S.a.r.l. yetkili servis merkezlerine pompa veyabunun arızalı parçaların tamiri veya değişimi için sınırlıdır. Orneğin Conta, halka ve sızdırmaz conta, pervane ve hidrolik kısım, membran ve elektrik kabloları gibi aşınmaya maruz kalan parçaların normal kullanım sürelerini aşmamak suretiyle garanti kapsamındadır. Cihazı doğru ve uzun bir süre kullanabilmek ve garanti hakkından yararlanmak için, bu parçaların alınanlarına göre yetkili servis merkezlerine bakım yaptırınız ve gerekirse değiştiriniz. Garantiden istifade edilebilmek için, arıza halinde doğrudan doğruya bayinize ve/veya Yetkili Servis Merkezine başvurunuz. Ayrıllı ürün hakkındaki şakayetinizi hatayı tespit eder etmez ve her hal-ıhâlde kardı yasanın öngördüğü süre içinde bildiriniz. Garanti kapsamı ürünün satin alım tarihinden itibaren başlamakta olup, alıcının bu tarihi kasa fişi, fatura veya teslim belgesi gibi bir evrakla kanıtlaması gerekmektedir. **Aşğıdaki durumlar garanti dışıdır:** arızanın ucun olmayan bakım veya kullanım, yanlış depolama, hatalı elektrik veya su bağlantısı, eskik ve yetersiz korumadan kaynaklanmasi halinde. Cihazın bağlantısı veya montajı doğru bir şekilde yapılmamış ise. Arıza mücbir veya başka dış ve kontrol edilemez sebeplerden kaynaklanıyor ise. Ürünün aşındırıcı veya eritici, izin verilen dışında veya pompa yapımında kullanılan malzeme ile uyumlu olmayan bir sıvı ile birlikte kullanılması halinde. Plakada belirtilen limitler dışında veya izin verilmeyen şartlarda kullanılması, alıcı veya yetkili olmayan personel tarafından tamamen veya kısmen sökülmesi veya üzerinde deęişiklik yapılması halinde. Malzemenin normal aşınma ve yıpranma sebebiyle hasar görmesi halinde. Kullanım ve bakım kılavuzunda belirtilen kullanım dışındaki kullanım, üretici tarafından aksi yazılı olarak belirtilmedikçe garanti kapsamı dışındadır. Cihazı kullanmadan önce kullanim el kitabını dikkatle okumanızı tavsiye ederiz. **Uyarılar:** Cihazınız galsımadığı takdirde, çalıřmama nedeninin akım kesilmesi, kontrol veya kumanda cihazları veya uygun olmayan kullanım gibi başka sebeplerden kaynaklanıp kaynaklanmadığını kontrol ediniz. Ayrıllı cihaza aşğıda gösterilen belgeleri eklemenizi unutmayınız.: Satın alım belgesi (fatura, kasa fişi) Arızanın ayrıntılı tarifii

RUS УСЛОВИЯ ГАРАНТИИ

Насосный агрегат гарантирован от любого дефекта изготовления в соответствии с законами и нормами, действующими в стране покупки; гарантия покрывает неисправности и дефекты изготовления и использованного материала. Наша гарантия предусматривает замену и ремонт насосного агрегата или дефектных частей на нашем предприятии, а также в специальных центрах сервиса, уполномоченных фирмой «PENTAIR INTERNATIONAL S.a.r.l.». Составные части, подвергающие износу, такие как торцовое уплотнение, уплотнительные кольца, прокладки, рабочие колеса, гидравлические детали, резиновые мембраны, и электрические кабели, являются расходными материалами и гарантия на их замену не распространяется. Для правильной эксплуатации изделия, а также для пользования правом на гарантию, рекомендуется проверить и, при необходимости, заменить вышеуказанные части, в зависимости от их применения, обращаясь в официальные центры техобслуживания. Для пользования правом на гарантию, в случае возникновения неисправностей, непосредственно обратиться к вашему продавцу и/или в официальный центр техобслуживания. Необходимо заявить о возможном дефекте немедленно после его обнаружения и, во всяком случае, не позже предусмотренных законом сроков. Право на гарантию вступает в силу с момента покупки и должно быть доказано покупателем предъявлением документов, полученных при покупке: товарный чек, счет-фактура или накладная. **Гарантийному ремонту** не подлежат помпы, возникшие по следующим причинам: неправильное подключение к электросети, отсутствие надлежащей защиты, дефектный монтаж, неправильно выполненная наладка, работа без воды, попадание посторонних предметов в корпус насосного агрегата и воды (влаги) в электрическую часть насосного агрегата, форс-мажорное или иное непредвиденное обстоятельство, перекачивание абразивных и коррозионных жидкостей, не совместимых с материалами, применяемыми для изготовления насосов, эксплуатация несоответствующая техническим данным и условиям, указанным в паспорте. **ОСОБЕННОСТИ:** гарантия не действительна, если насос был разобран, отремонтирован или испорчен покупателем. Применение, отличающееся от применения, указанного в паспорте и руководстве по эксплуатации и обслуживанию, покрывается гарантией только в том случае, если письменно заверено изготовителем. До монтажа насоса внимательно ознакомьтесь с обслуживанием настоящего руководства. **Внимание:** Если насос не включается, проверьте наличие иных факторов, например, прекращение подачи тока к контрольному или командным приборам или совершение неправильных действий по отношению к прибору. При обращении к сервисному центру необходимо предъявить вместе с неисправным прибором следующую документацию: товарный чек или счет-фактуру или накладную; подробное описание обнаруженной неисправности.

Flotec®

PENTAIR INTERNATIONAL S.a.r.l.
Avenue de Sevelin, 18
1004 LAUSANNE
Switzerland