

Хронотермостат дневного программирования OSCAR D проводной

ISO 9001 : 2000
CERTIFIED COMPANY



CE

РУКОВОДСТВО ПО ЭКСПЛУАТАЦИИ, МОНТАЖУ И ТЕХОБСЛУЖИВАНИЮ

Общий вид хронотермостата

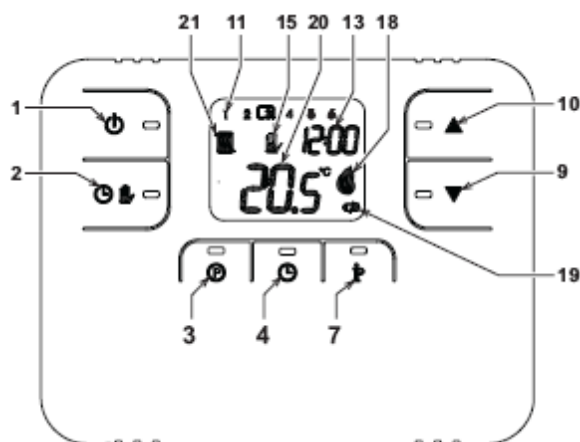

1. Клавиша включения / выключения отопления
2. Клавиша переключения автоматического и ручного режимов системы отопления
3. Клавиша программирования отопления
4. Клавиша настройки времени и дня недели
5. Включение функции «Party»
6. Включение функции «Выходной день»
7. Клавиша вызова сведений/настроек пользователя
8. Клавиша выбора функции «Каникулы»/копирования программы отопления или ГВС
9. Кнопка уменьшения комнатной температуры
10. Кнопка увеличения комнатной температуры
11. Временные диапазоны программы отопления
12. Индикация дня недели
13. Часы и минуты
14. Индикация «Отопление отключено»
15. Индикация ручного режима отопления
16. Индикация автоматического режима отопления
17. Функция «Каникулы»
18. Индикация запроса на розжиг горелки
19. Индикация низкого заряда элементов питания
20. Комнатная температура
21. Индикация режимов отопления
22. Индикация активной функции защиты от замерзания
23. Индикация неисправности

Конфигурирование и включение хронотермостата за 4 шага

Шаг 1. Установка элементов питания

Примечание: Описанные в этом пункте действия следует выполнять только, если на дисплее хронотермостата отображается значок  или если дисплей выключен (нет никаких значков или цифр). В противном случае сразу же переходите к шагу 2 «Настройка времени и дня недели». Чтобы установить элементы питания:



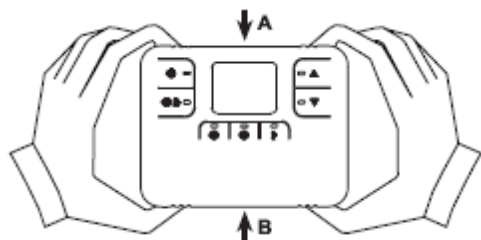







1. Если хронотермостат установлен на стене: чтобы получить доступ к элементам питания, снимите лицевую панель, поддев ее отверткой в точках «А» и «В», см. рис.



Если элементы питания не совсем разряжены, на дисплее хронотермостата отобразятся все имеющиеся значки.

2. Соблюдая полярность, как это показано на внутренней стороне лицевой панели, вставьте два щелочных элемента питания AA LR6 1,5 В, поставляемых в комплекте с хронотермостатом.
3. Установите обратно лицевую панель хронотермостата. (Чтобы все контакты вошли в соответствующие разъемы, лицевую панель надо точно совместить с корпусом хронотермостата).

Шаг 2. Настройка времени и дня недели

1. Нажмите клавишу . Начинает мигать день недели: с помощью клавиш   правильно установите день недели (DAY 1 – это понедельник, DAY 7 – воскресенье.)
2. Нажмите клавишу . Начинает мигать значение времени: с помощью клавиш   установите текущее время в диапазоне от 00 до 23 часов.
3. Нажмите клавишу . Начинает мигать значение минут: с помощью клавиш   установите текущее значение в диапазоне от 00 до 59 минут.
4. Нажмите клавишу .

Шаг 3. Настройка автоматической недельной программы

После того, как установлены текущие день недели и время, хронотермостат будет выполнять предустановленную автоматическую программу. Программой отопления предусмотрено использование в течение суток 6 температурно-временных диапазонов, пронумерованных от 1 до 6. Временной отрезок может быть задан в пределах от 00:00 до 24:00, с шагом в 10 минут. Температура регулируется от 7°C до 32,5°C, с шагом в 0,1°C.















Таким образом, имеется возможность запрограммировать любую комбинацию времени и температуры в течение суток, причем разную для каждого дня недели.

Ниже представлена предустановленная автоматическая программа:

С понедельника по пятницу	Диапазон 1	Диапазон 2	Диапазон 3	Диапазон 4	Диапазон 5	Диапазон 6
Начало	06:30	08:00	12:00	14:00	18:00	22:30
Температура	21°C	18°C	21°C	18°C	21°C	16°C

С субботы по воскресенье	Диапазон 1	Диапазон 2	Диапазон 3	Диапазон 4	Диапазон 5	Диапазон 6
Начало	08:00	10:00	12:00	14:00	18:00	22:30
Температура	21°C	21°C	21°C	21°C	21°C	16°C

Для того, чтобы изменить предустановленную автоматическую программу, необходимо:

1. Нажать клавишу . Начинают мигать 6 временных диапазонов, при этом диапазон №1 первого дня недели находится в рамке. Это означает, что сейчас можно изменить диапазон №1 понедельника.
2. Нажать клавишу . Начинает мигать значения часов и минут: с помощью клавиш   измените время начала диапазона (шаг – 10 минут). При удержании клавиши нажатой значения изменяются быстро.
3. Нажать клавишу . Начинает мигать значение температуры в помещении: с помощью клавиш   змените температуру (шаг – 0,1°C). При удержании клавиши нажатой значения изменяются быстро.
4. Нажать клавишу . Мигают все 6 температурно-временных диапазонов.
5. Теперь, чтобы перейти к диапазону №2 понедельника нажать клавишу . При необходимости изменить его настройки, повторить действия с 2 по 4.
6. Чтобы произвести изменения в остальных диапазонах (3, 4, 5 или 6), воспользуйтесь для выбора клавишами   и повторите действия с 2 по 4.
7. Теперь можно изменить настройки программы следующего дня:
 - а) Нажмите клавишу  – появится значение DAY 2; чтобы изменить программу вторника, повторите действия с 2 по 6.
 - б) чтобы скопировать программу понедельника на вторник, нажмите клавишу . Чтобы скопировать ту же программу и на другие дни недели, продолжайте нажимать клавишу .

Внимание! Производя настройки программы, следует помнить, что время начала у всех диапазонов должно быть разное.

Понедельник	Диапазон 1	Диапазон 2	Диапазон 3	Диапазон 4	Диапазон 5	Диапазон 6
Начало						
Температура						

Вторник	Диапазон 1	Диапазон 2	Диапазон 3	Диапазон 4	Диапазон 5	Диапазон 6
Начало						
Температура						

Среда	Диапазон 1	Диапазон 2	Диапазон 3	Диапазон 4	Диапазон 5	Диапазон 6
Начало						
Температура						

Четверг	Диапазон 1	Диапазон 2	Диапазон 3	Диапазон 4	Диапазон 5	Диапазон 6
Начало						
Температура						



Пятница	Диапазон 1	Диапазон 2	Диапазон 3	Диапазон 4	Диапазон 5	Диапазон 6
Начало						
Температура						

Суббота	Диапазон 1	Диапазон 2	Диапазон 3	Диапазон 4	Диапазон 5	Диапазон 6
Начало						
Температура						



Воскресенье	Диапазон 1	Диапазон 2	Диапазон 3	Диапазон 4	Диапазон 5	Диапазон 6
Начало						
Температура						

Шаг 4. Выбор рабочего режима





Автоматический режим отопления

Нажмите клавишу  , на дисплее должен появиться значок . Хронотермостат будет функционировать в соответствии с автоматической недельной программой, отображая на дисплее 6 температурно-временных диапазонов, текущий диапазон отмечен рамкой. Если рамки нет – значит, текущее время соответствует некоему значению в промежутке между 00:00 часов и началом диапазона №1.





Временное изменение заданной температуры

Для временного изменения комнатной температуры (с шагом 0,1°C) при работе в автоматическом режиме воспользуйтесь клавишами /. При удержании клавиши нажатой значения изменяются быстро. Функция временного изменения температуры, обозначаемая на дисплее мигающим значком , будет аннулирована с началом очередного температурно-временного диапазона.

Ручной режим отопления

Если вы желаете, чтобы хронотермостат задавал постоянную температуру, нажмите клавишу  , при этом на дисплее должен появиться значок , тогда как 6 температурно-временных диапазонов не отобразятся. Затем установите нужную комнатную температуру (изменяется с шагом 0,1°C), для чего воспользуйтесь клавишами /. При удержании клавиши нажатой значения изменяются быстро. Ручной режим остается активным до тех пор, пока не будет выбран какой-либо другой режим.

Отключение отопления





В случае, если вы планируете отсутствовать долгое время (см. также Функция «Каникулы») или просто хотите отключить отопление, нажмите клавишу  на дисплее должен появиться значок  (значок  не отображается). Отопление будет отключено, и включится только если комнатная температура опустится ниже 5°C: сработает функция защиты системы от замерзания. Для того, чтобы снова включить отопление и вернуться к выбранному ранее рабочему режиму, еще раз нажмите клавишу .

Специальные функции

Функция «Каникулы»

Данная функция применяется для того, чтобы отключать отопление на определенный период времени – от 1 часа до 45 дней (устанавливается с шагом в 1 час). Это позволяет сэкономить энергоресурсы во время своего отсутствия из дома, а заданный ранее режим отопления возобновляется сразу же после прекращения действия функции «Каникулы». Отопление будет включено только, если комнатная температура опустится ниже 5°C: сработает функция защиты системы от замерзания.

Для того, чтобы активировать и настроить программу «Каникулы», необходимо выполнить следующее:





1. Нажать клавишу . На дисплее начинает мигать значок , а индикатор часов и минут высвечивает -00:01, т.е. время, оставшееся до момента прекращения действия функции «Каникулы».
2. Клавишами / увеличьте продолжительность времени до окончания действия функции «Каникулы» (шаг - 1 час (-00:01 означает 1 час; -45:00 означает 45 дней). При удержании клавиши нажатой значения изменяются быстро.
3. На протяжении всего периода действия функции «Каникулы» дисплей будет отображать оставшееся до конца время.

Для отмены функции «Каникулы» нажмите клавишу  или какую-нибудь клавишу, используемую  в любом другом рабочем режиме.

Функция «Party»

Функция «Party» (вечеринка) позволяет установить комнатную температуру в диапазоне от 7°C до 32.5°C (с шагом 0.1°C) на определенный период времени, который может варьироваться от 1 до 24 часов (шаг - 1 час). Такая функция удобна, если есть необходимость поддерживать на определенном уровне или повысить температуру на время какого-либо особого события, как, например, во празднования или если в доме присутствуют гости. Эта же функция может также быть использована, если вы уходите из дома на короткое время (поход в магазин, визит к соседям), чтобы сэкономить энергию и деньги. Заданный ранее режим отопления возобновляется сразу же после прекращения действия функции «Party».

Для того, чтобы активировать и настроить программу «Каникулы», необходимо выполнить следующее:





1. Нажать клавишу . На дисплее начинает мигать значок , а индикатор часов и минут показывает -00:01, т.е. время, оставшееся до момента прекращения действия функции «Party».
2. С помощью клавиш / измените температуру (шаг – 0,1°C). При удержании клавиши нажатой значения изменяются быстро.
3. Увеличьте продолжительность времени до окончания действия функции «Party» (шаг - 1 час (-00:01 означает 1 час; -24:00 означает -24 часа).
4. На протяжении всего периода действия функции «Party» дисплей будет отображать оставшееся до конца время.

Для отмены функции «Party» нажмите клавишу  или любую клавишу, используемую в любом другом рабочем режиме.

Функция “Выходной день”

Смысл данной функции в том, чтобы в текущие или на следующие сутки запустить автоматическую программу отопления, предусмотренную на воскресенье. ? Эта функция полезна, если нерабочий день выпадает среди недели или если вы вынуждены остаться дома в будний день по причине болезни и т.п. Заданный ранее режим возобновляется сразу же после прекращения действия функции “Выходной день”.

Для того, чтобы активировать и настроить программу “Выходной день”, необходимо выполнить следующее:



1. Нажать клавишу . Начинает мигать значок , одновременно с ним мигают текущий день недели и значок DAY, сигнализируя о том, что система отопления будет регулироваться согласно автоматической программе воскресенья вплоть до 23:59 текущего дня.
2. Еще раз нажать клавишу . Начинает мигать значок , одновременно с ним мигают следующий день недели и DAY, сигнализируя о том, что система отопления будет регулироваться согласно автоматической программе воскресенья с 00:00 вплоть до 23:59 следующего дня.

Для отмены функции “Выходной день” нажмите клавишу  или какую-нибудь клавишу, используемую в любом другом рабочем режиме.

Изменение параметров пользователя







Продолжительность цикла Старт/Стоп

Когда комнатная температура начинает приближаться к запрограммированной величине, хронотермостат продолжает регулировку путем циклического включения и выключения системы отопления. Суммарная продолжительность включений и выключений в рамках одного цикла неизменна. Если отрезок времени, в течение которого системы отопления остается включенной, увеличивается, продолжительность простоя соответственно уменьшается и наоборот. Продолжительность цикла можно изменять в диапазоне от 5 до 60 минут с шагом в 1 минуту.

1. Нажать и не отпускать в течение 3 секунд клавишу .
2. На дисплее появится параметр P01.
С помощью клавиш / измените продолжительность цикла (шаг — 1 минута). При удержании клавиши нажатой значения изменяются быстро.
3. Для выхода из меню нажмите любую клавишу.







Управление отоплением / кондиционированием

Для того, чтобы использовать хронотермостат для управления системой отопления или кондиционирования воздуха, необходимо:

1. Нажать и не отпускать в течение 3 секунд клавишу .
2. На дисплее отобразится параметр P1.
3. Нажать клавишу .
4. На дисплее отобразится параметр P2.
Клавишами / установить значение “0”, если требуется управлять отоплением.
Если требуется управлять кондиционированием, клавишами / установить значение “1”.
5. Для выхода из меню нажмите любую клавишу.

Защита от насоса от блокировки

Когда данная функция активирована, если реле хронотермостата оставалось в состоянии покоя в течение истекших суток, то ежедневно около 12:00 на него в течение 5 секунд подается напряжение.

1. Нажать и не отпускать в течение 3 секунд клавишу .
2. На дисплее отобразится параметр P1.
3. Дважды нажать клавишу .
4. На дисплее отобразится параметр P3.
Клавишами / установить значение “0”, если требуется отключить защиту насоса от блокировки. Если требуется отключить защиту насоса, клавишами / установить значение “1”.
5. Для выхода из меню нажмите любую клавишу.

Функция предварительного нагрева







Данная функция активна только, если был выбран автоматический режим отопления.

После переключения в автоматический режим данная функция обеспечивает включение системы отопления с опережением заданного времени начала (не ранее 00:00 часов одних и тех же суток). Таким образом комнатная температура, заданная пользователем, обеспечивается на момент начала запрограммированного диапазона. Сначала хронотермостат рассчитывает гипотетическое время предварительного пуска: если запрограммированная комнатная температура достигнута ранее расчетного времени, продолжительность предварительного нагрева уменьшается и наоборот. Практически в процессе самообучения определяется наименьшая возможная продолжительность предварительного нагрева.

В хронотермостате предусмотрена возможность выбора графика предварительного нагрева: в таком случае комнатная температура будет увеличиваться на 3°C в час.

Ввиду сказанного выше, настраивая автоматическую программу отопления, следует иметь в виду отрезок времени, когда требуется обеспечить определенную температуру, а не когда система отопления должна включаться.





Для того, чтобы активировать и настроить данную функцию, необходимо:

1. Нажать и не отпускать в течение 3 секунд клавишу .
2. На дисплее отобразится параметр P1.
3. Трижды нажать клавишу .
4. На дисплее отобразится параметр P4.
Клавишами / установить значение “0”, если требуется отключить предварительный нагрев. Если предварительный нагрев требуется включить, клавишами / установить значение “1”. Если требуется, чтобы предварительный нагрев проходил с фиксированным шагом, равным 3°C в час, клавишами установить значение “2”.
5. Для выхода из меню нажмите любую клавишу.

Во время действия функции предварительного нагрева мигает значок комнатной температуры °C. Предварительный нагрев завершается, когда разница между запрограммированной комнатной температурой и фактической не превышает 0,5 °C.







Максимальное количество суточных временных диапазонов

Программой отопления предусмотрено использование в течение суток 6 температурно-временных диапазонов, пронумерованных от 1 до 6. При необходимости их количество может быть сокращено до 2.

1. Нажать и не отпускать в течение 3 секунд клавишу .
2. На дисплее отобразится параметр P1.
3. Четыре раза нажать клавишу .
4. На дисплее отобразится параметр P5.
С помощью клавиш / выбрать требуемое количество суточных временных диапазонов (от 2 до 6).
5. Для выхода из меню нажмите любую клавишу.





Выбор единицы измерения температуры

Выбор температурной шкалы (°C или °F) осуществляется следующим образом:

1. Нажать и не отпускать в течение 3 секунд клавишу .
2. На дисплее отобразится параметр P1.
3. Пять раз клавишу .
4. На дисплее отобразится параметр P6.
Клавишами / установить значение "0", если выбирается °C.
Клавишами / установить значение "1", если выбирается °F.
5. Для выхода из меню нажмите любую клавишу.

Корректировка показания температуры в помещении









Для корректировки показания определяемой хронотермостатом температуры в помещении в диапазоне от -2°C до +2°C с шагом 0,1°C, выполните описанные ниже действия.

1. Нажать и не отпускать в течение 3 секунд клавишу .
2. На дисплее отобразится параметр P1.
3. Шесть раз клавишу .
4. На дисплее отобразится параметр P7.
Для изменения параметра воспользуйтесь клавишами /, (шаг - 0,1°C).
5. Для выхода из меню нажмите любую клавишу.

Входной сигнал через телефонный контакт

Пока телефонный контакт разомкнут, хронотермостат работает в штатном режиме. Замыкание этого контакта, о чем говорит появившийся на дисплее значок , может быть использовано для того, чтобы хронотермостат отключил отопление или установил для комнатной температуры заданное фиксированное значение.



Для того, чтобы настроить один из двух вариантов данной функции, необходимо:

1. Нажать и не отпускать в течение 3 секунд клавишу .
2. На дисплее отобразится параметр P1.
3. Семь раз клавишу .
4. На дисплее отобразится параметр P8.
Если требуется, чтобы при замыкании контакта отопление отключалось, клавишами / установите значение "0".
Чтобы при замыкании контакта устанавливалось фиксированное значение комнатной температуры (задается через параметр P9), установите с помощью клавиш / значение «1».
5. Нажать клавишу .
6. На дисплее отобразится параметр P9.
С помощью клавиш / установите значение комнатной температуры (с шагом в 0,1°C), которое хронотермостат отрегулирует при замыкании контакта (если параметр P8 будет установлен равным 1).
При удержании клавиши нажатой значения изменяются быстро.
7. Для выхода из меню нажмите любую клавишу.

Изменение рабочего режима хронотермостата при размыкании или замыкании телефонного контакта может происходить максимум за 60 секунд.

Прочие функции

Сведения о хронотермостате

1. Нажать клавишу .
2. На дисплее отобразится параметр t1, который соответствует рассчитанной хронотермостатом продолжительности включения (в минутах) в рамках цикла Старт/Стоп.
3. Нажать клавишу .
4. На дисплее отобразится параметр "v", который означает версию программного обеспечения хронотермостата.
5. Для выхода из меню нажмите любую клавишу.

Неисправность датчика комнатной температуры

В случае неисправности встроенного в хронотермостат датчика комнатной температуры, на дисплее отображается ошибка E92 и значок . Отопление отключается.

Восстановление заводских настроек

Внимание! После выполнения данной процедуры все параметры хронотермостата, кроме времени, будут возвращены к заводским значениям. Это означает, что потребуется заново настроить автоматическую суточную программу и восстановить параметры, определяемые пользователем.

В течение 10 секунд нажать одновременно клавиши ▲/▼ : на дисплее видны только мигающие буквы "RE". Процесс перезагрузки можно прервать, отпустив любую из клавиш, до того, как истекли 10 секунд. По окончании перезагрузки, на дисплее хронотермостата отобразятся все имеющиеся значки.

Монтаж

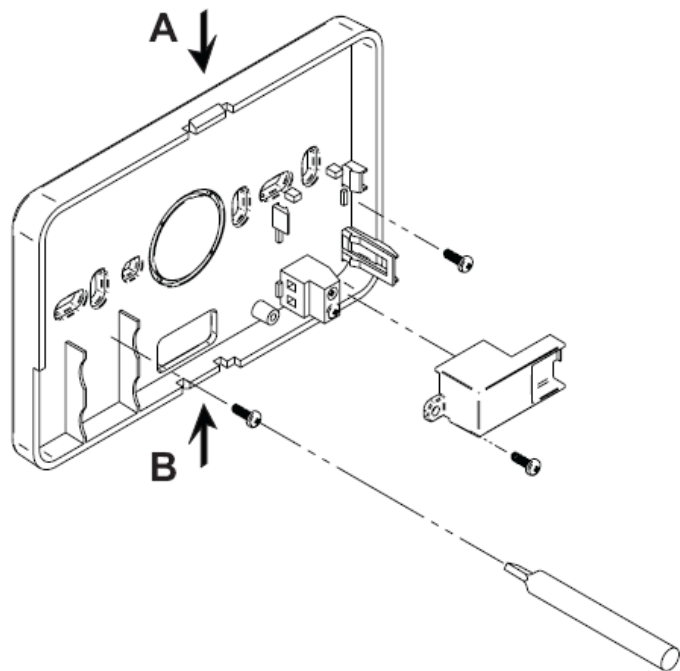

Хронотермостат предназначен для установки на стену на высоте около 1,5 м от пола, в месте удаленном от дверей, окон или источников тепла, которые могут исказить определяемую датчиком комнатную температуру. Перед монтажом хронотермостата следует обесточить котел. Снимите лицевую панель хронотермостата, поддев ее отверткой в точках "А" и "В".

Затем закрепите базу хронотермостата на стене винтами в комплекте, пропустив 2 провода через расположенное посередине отверстие: снимите крышку с контактов реле и присоедините электрические провода. Если необходимо произвести подсоединение к телефонному контакту (сухому контакту), используйте клеммы на обратной стороне лицевой части хронотермостата рядом элементами питания.

Установите обратно лицевую панель хронотермостата.

Технические характеристики и стандартные настройки

Время	12:00	
День недели	Day 1 = Понедельник	
Рабочий режим	Автоматический	
Температура отопления в ручном режиме	20°C	
Температура защиты от замерзания	5°C	
P1	Продолжительность цикла Старт/Стоп	20 минут
P2	Управление отоплением / кондиционированием	0= Отопление
P3	Защита от насоса от блокировки	0=Отключена
P4	Функция предварительного нагрева	0= Отключена
P5	Максимальное количество суточных временных диапазонов	6
P6	Выбор единицы измерения температуры	0=°C
P7	Корректировка показания температуры в помещении	0
P8	Функция входного сигнала через телефонный контакт	0 = Отключение отопления
P9	Фиксированная температура при замыкании телефонного контакта	20°C
Номинальные характеристики контактов реле	24... В перем. тока, активная нагрузка 5А	
Проводка	Клеммная колодка рассчитана на проводники сечением не более 2,5 мм	
Гарантированный средний срок службы элементов питания	1 год	



Представительство Ferroli S.p.A. в РФ

115054, г.Москва, ул. Пятницкая, д. 73
тел. +7 (495) 589-25-62, факс +7 (495) 589-25-61
e-mail: ferroli@ferroli.ru, www.ferroli.ru