

ПРЕДЛАГАЕТ **КОМФОРТ, НАДЕЖНОСТЬ И ЭКОНОМИЧНОСТЬ**

ЭКОНОМИЧНЫЕ. ПРИЯТНЫЕ НА ВИД. БЫСТРО ГОТОВЫ К РАБОТЕ.

Сегодня всем известно, что экономия энергии — это экономия денег, особенно в связи с постоянным повышением цен на энергетические ресурсы. Предлагая вашему клиенту контроллер ESBE, вы помогаете ему сэкономить 17–24 %* энергии по сравнению с клапаном с ручным управлением. Для владельца дома это означает окупаемость затрат в течение примерно одного года.

Для вас — монтажника — контроллеры ESBE означают быструю установку и настройку благодаря комплектному кабелю и вставному контакту для простого подключения.

Для вашего клиента — владельца дома — они помогут обеспечить высочайший уровень комфорта внутри помещения. В случае необходимости регулировки прибора очень легко получить доступ к меню.

Сложное устройство в компактной оболочке — и в сочетании с клапанами ESBE наиболее выигрышная комбинация. Таким образом, у нас снова два победителя — вы как монтажник и ваш клиент. Разве не так?

* Экономия: 17 % при работе с подсоединённым датчиком наружной температуры. 21 % при работе с датчиком внутренней температуры. 24 % при работе с подсоединёнными датчиками наружной и внутренней температур.

[Источник информации: Шведское государственное управление по защите прав потребителей, журнал Råd & Rön № 2/2001]

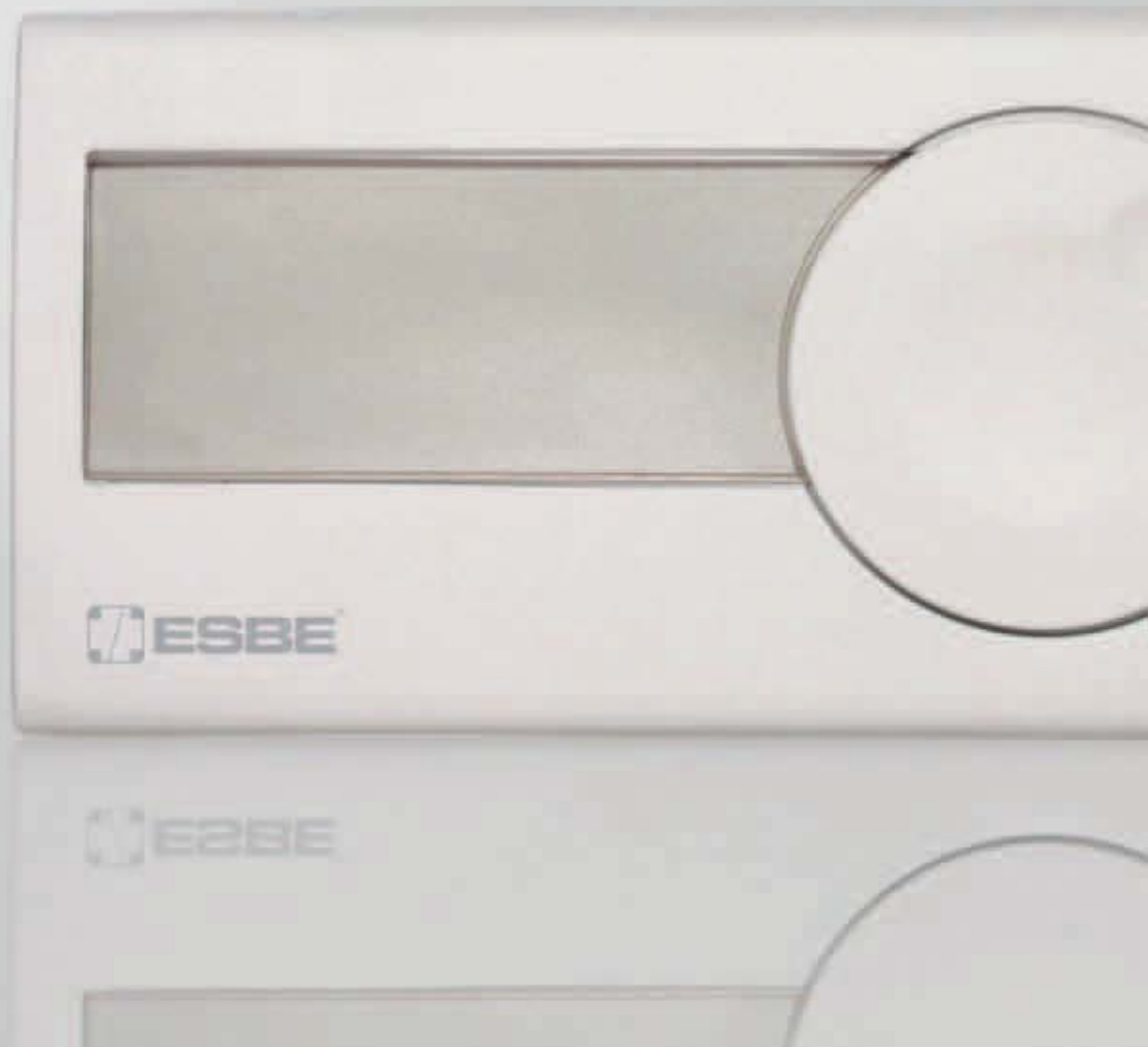

СОДЕРЖАНИЕ КОНТРОЛЛЕРЫ

ВСТУПЛЕНИЕ И РУКОВОДСТВО ПО ВЫБОРУ 72–79



КОНТРОЛЛЕР 80–81
Серия 90С
Наружный датчик-контроллер
с установленными датчиками и вставным контактом.



КОНТРОЛЛЕР 82–83
Серия CRB100
Датчик-контроллер внутренней температуры. Дистанционное управление с кабелем или беспроводное. С установленными датчиками и вставным контактом.



КОНТРОЛЛЕР 84–85
Серия CUA100
Датчик-контроллер внутренней температуры / регулятор температуры.
Подсоединяется к любому 3-точечному приводу на 24 В.



КОНТРОЛЛЕР 86–87
Серия CRA110
Регулятор температуры.
Диапазон температур 5–950С. Крутящий момент до 6 Нм.



КОНТРОЛЛЕР 88–89
Серия CRA120
Регулятор температуры.
Диапазон температур 5–950С. Крутящий момент до 15 Нм.

ВОЗМОЖНОСТИ И ПРЕИМУЩЕСТВА

КОНТРОЛЛЕР СЕРИЯ CRB



НИЖЕ ПРИВЕДЕНЫ ДЕВЯТЬ ДОВОДОВ В ПОЛЬЗУ ВЫБОРА КОНТРОЛЛЕРА CRB121.

Мы говорили это раньше, и повторим снова. Модель CRB121 является выгодным приобретением, с какой стороны не посмотри. Выигрываете вы. Выигрывают клиенты. А когда выигрывают они, то и вы остаетесь с прибылью. Но хватит пустых слов. Ниже приведены девять доводов в пользу выбора контроллера CRB121. Первые четыре касаются установки. А остальные пять пусть будут козырями в вашем рукаве.

ПЕРВЫЙ

МЕНЬШЕ РАБОТЫ. ИЛИ БОЛЬШЕ. Надежность продуктов + минимум времени на установку: работа выполняется быстрее и в больших объемах. Или, если вы это любите, выполняйте работу быстрее и в больших объемах.

ВТОРОЙ

БЕСПРОВОДНАЯ СВЯЗЬ. Беспроводная технология дает возможность разместить устройство в удобном для вас месте. Неправильно установили в первый раз? Не проблема. Нет кабеля – нет забот.

ТРЕТИЙ

ИНТЕЛЛЕКТУАЛЬНАЯ КОНСТРУКЦИЯ. И ЭТО ПРАВДА. Модель CRB121 поставляется с настройками, рассчитанными на температуру подачи в диапазоне макс. 50 °С/мин. 5 °С, и температуру в помещении, равной 21 °С. Если вам нужно изменить настройки – это делается за считанные секунды.

ЧЕТВЕРТЫЙ

ОБНОВЛЕНИЕ СИСТЕМЫ. Модель CRB121 делает любую систему более эффективной. Но, если вы улучшаете систему, не останавливайтесь на CRB. Смените старый клапан на модель смесительного клапана из серии VRG или VRB и вы узнаете, что такое эффективность и комфорт. Лишь посредством лучшего можно достичь совершенства.

ПЯТЫЙ

БЕЗОПАСНОСТЬ. КРУГЛЫЙ ГОД. Используя модель CRB121, клиент получает внутреннюю климатическую систему, которая приспособляется к условиям здания. Большого комфорта едва ли можно достичь.

ШЕСТОЙ

ПРИБЕРЕГИТЕ ЭНЕРГИЮ ДЛЯ РАЗГАДЫВАНИЯ КРОССВОРДОВ. Модель CRB121 думает за вас. А если сядет аккумулятор, система будет использовать последнюю сохраненную установку.

СЕДЬМОЙ

ОТЛИЧНЫЙ ДИЗАЙН НЕ БРОСАЕТСЯ В ГЛАЗА. Модель

Привод для контроллера CRB легко и быстро устанавливается в систему.

В контроллере CRB предусмотрены предварительно установленные значения температуры для быстрого запуска, но в то же время его можно легко настроить самостоятельно.



Удобен в использовании и в то же время имеет эстетически привлекательный дизайн.



CRB121 можно разместить где угодно благодаря удачному конструктивному решению. Повесьте устройство на стену, и всем будет казаться, что оно там было всегда.

ВОСЬМОЙ

УПРАВЛЕНИЕ КЛИМАТОМ ОДНИМ ДВИЖЕНИЕМ ПАЛЬЦА. Изменить климат в помещении теперь просто, как никогда, благодаря модели CRB121. Просто поверните кнопку указательным пальцем и нажмите ее. Готово!

ДЕВЯТЫЙ

А ЗНАЕТЕ ЧТО? ЛУЧШЕЕ МЫ ПРИБЕРЕГЛИ НАПОСЛЕДОК.

Выбрав модель CRB121, клиент получает комфорт, о котором раньше можно было только мечтать, и экономит деньги с момента запуска системы. Снижение потребления энергии на 20% в сравнении с клапаном, управляемым вручную, можно описать так: ого!

РУКОВОДСТВО ESBE







ВЫБОР ПОДХОДЯЩИХ КОНТРОЛЛЕРОВ

РАЗНЫЕ УСЛОВИЯ – РАЗНЫЕ ПОТРЕБНОСТИ.

Как бы странно это ни звучало, но не всегда требуется использование контроллера CRB121 с датчиками для помещений. Не беспокойтесь. Если вам необходим контроллер с наружным датчиком, выберите модель 90С. А если для вашего заказа необходима лишь система обеспечения постоянной температуры, выберите модель CRA100.

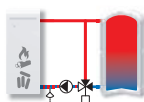
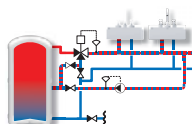
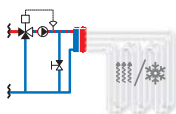
СНИП «ОТОПЛЕНИЕ, ВЕНТИЛЯЦИЯ И КОНДИЦИОНИРОВАНИЕ» (41-01-2003)
 СП «ТЕПЛОВЫЕ ПУНКТЫ» (41-101-95)
 – СМ. СООТВЕТСТВУЮЩИЕ НОРМАТИВНЫЕ ДОКУМЕНТЫ НА СТР.211

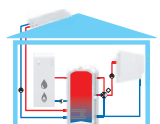

	CRA100 	CRB100 	90C 
<ul style="list-style-type: none"> Регулирование температуры обратного потока 	●		
<ul style="list-style-type: none"> Горячая вода 	●		
<ul style="list-style-type: none"> Подогрев пола Охлаждение 	●	●	●
<ul style="list-style-type: none"> Расширение здания или системы 	●	●	●
<ul style="list-style-type: none"> Дом на одну семью 		●	●
<ul style="list-style-type: none"> Двухквартирный дом Рекомендация: 1 контроллер на каждую семью. 		●	●
<ul style="list-style-type: none"> Многоквартирный дом Большое здание Рекомендация: 1 контроллер на каждую семью. 		●	●
<ul style="list-style-type: none"> Несколько источников тепла Несколько отопительных контуров Погодозависимая система управления Установки таймера 			●

Внимание. Описанные варианты установки являются примерными. Всегда необходимо принимать в расчет местные законодательные требования и нормативные правила.

КОНТРОЛЛЕР СЕРИЯ 90С



ПРОЩЕ, ЧЕМ ВЫ ПРЕДПОЛАГАЕТЕ.

БЫСТРЫЙ И ЛЁГКИЙ МОНТАЖ.

Время - деньги. Поэтому монтаж контроллера серии 90С на клапан осуществляется быстро и легко, - так же как и установка клапанов и приводов ESBE. Каждый контроллер оснащён удобным набором адаптеров для облегчения подключения на новые и старые ротационные смесительные клапаны ESBE. Наборы адаптеров легко использовать для смесительных клапанов других марок или для клапанов, встроенных в бойлеры.

В результате этого, можно легко снизить расход энергии в новых и старых установках.

ПОДКЛЮЧИТЕ И РАБОТАЙТЕ.

Контроллер поставляется с датчиком, кабелями и контактом, заранее подготовленным для простого подключения и пусконаладки.

Если необходимо подключить дополнительный датчик или кабели питания, то они легко могут подсоединяться при помощи специальных боксов датчиков.

ВОЗМОЖНА ЗНАЧИТЕЛЬНАЯ ЭКОНОМИЯ ЭНЕРГИИ.

ПОЛЕЗНЫЕ ЦИФРЫ, ПРЕДСТАВЛЕННЫЕ ВАШЕМУ КЛИЕНТУ - ВЛАДЕЛЬЦУ ДОМА.

Предлагая вашему клиенту контроллер серии 90С, вы можете вести разговор об экономии 17 % энергии (при использовании наружного датчика) или 24 % (при использовании наружного + внутреннего датчиков температур). Данные приводятся сравнительно с использованием клапанов, управляемых вручную. Для владельца дома это означает амортизацию затрат в течение, примерно, 1 года. Ниже следует расчёт;

- A) В коттедже нормальных размеров с отоплением на жидком топливе ежегодное его потребление составляет, примерно, 3 м³. Стоимость жидкого топлива около 1000 € за кубометр. → Экономия топлива в 17 % составляет 510 € ежегодно. Используя датчик внутренней температуры, экономия стоимости топлива ежегодно увеличивается до 720 €.
- B) В коттедже нормальных размеров с отоплением на топливе с использованием пеллет, ежегодное его потребление составляет, примерно, 7 тонн/год. Пеллет стоит 280 € за тонну. → Экономия топлива в 17 % составляет 330 € ежегодно. Используя датчик внутренней температуры, экономия стоимости топлива ежегодно увеличивается до 510 €.

МНОЖЕСТВО ПРОСТЫХ И УДОБНЫХ ВАРИАНТОВ ПРИМЕНЕНИЯ.

БОЛЬШОЙ ДИСПЛЕЙ ОБЛЕГЧАЕТ РАБОТУ С КОНТРОЛЛЕРОМ ВО ВРЕМЯ УСТАНОВКИ И ЭКСПЛУАТАЦИИ.

Контроллер серии 90С имеет так много возможностей, что можно подумать, что с ним трудно обращаться. Однако это не так. Этот прибор удивит вас простотой обращения и функциональностью конструкции, почти саморегулирующимися процессами. Для каждого этапа ввода в систему, определены индивидуальные входные пароли для объяснения и правильной установки функций. В меню контроллера есть пароли для замеренных параметров и установок и вспомогательные тексты или чёткие графики.

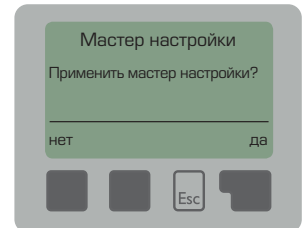

Мастер настройки быстро поможет вам правильно установить необходимые параметры в логической последовательности.

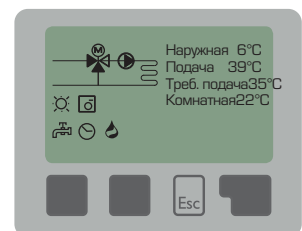

Дисплей оперативно-замеряемых параметров и условия работы представлены в виде графиков и движущихся изображений. Важные функции представлены в виде иконок.



Скорректированная кривая отопления используется для достижения наиболее комфортной температуры в различных помещениях.



Специально установленные температуры подачи могут быть запрограммированы на 14 дней вперёд. Это удобно, например, при включении новой системы напольного отопления.

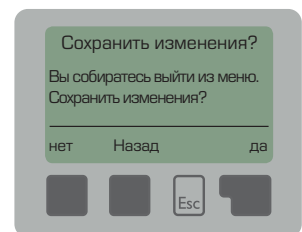

Диалоги подтверждения и меню блока функций предотвращают ошибочные регулировки.

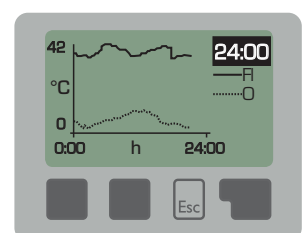

Функция контроля и длительный период мониторинга установки сопровождается записью данных и выводом их на дисплей. Эти статистические данные могут служить основой для энергетической декларации здания.

КОНТРОЛЛЕР СЕРИЯ 90С

РАЗНООБРАЗНЫЕ ВАРИАНТЫ ПРИМЕНЕНИЯ.

ПОДУМАЙТЕ, КАКУЮ ВЕРСИЮ ВАМ ЛУЧШЕ ВЫБРАТЬ.

Контролируя работу смесительного клапана, контроллер 90С одновременно может обрабатывать до 7 входов с данными от различных источников и контролировать 3 выхода, что превращает его в универсальный блок качественного контроля за контурами нагрева и компонентами систем.

Версия 90С-1 прекрасно подходит для базовых применений, но кроме этого есть множество возможностей для дополнительных применений. Для удовлетворения требований, предъявляемых большим количеством различных систем, контроллеры ESBE серии 90С выпускаются в трех различных исполнениях.

ПОСТОЯННОЕ СОВЕРШЕНСТВОВАНИЕ

Развитие техники не стоит на месте, поэтому и контроллер 90С постоянно совершенствуется. Теперь улучшенная серия 90С имеет ряд дополнительных функций. Например, контроллер 90С-2 может управлять гораздо большим количеством устройств, чем указано в предыдущих вариантах применения. Дополнительные возможности есть и у контроллера 90С-3, который теперь сможет управлять такими процессами, как контроль трубопровода / передача энергии вторичного бака и нагрузка солнечного элемента.

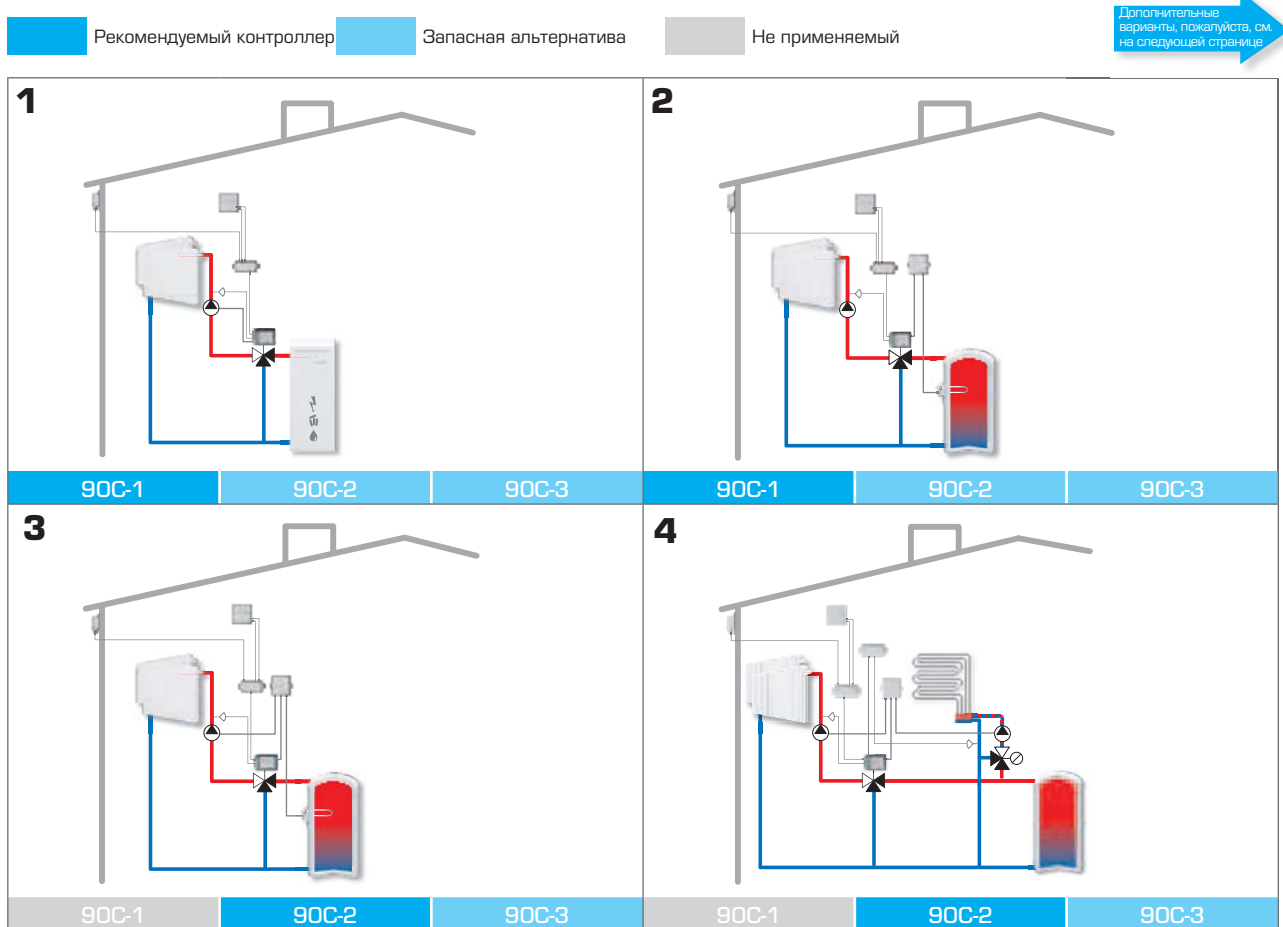

Дополнительные варианты, пожалуйста, см. на следующей странице

КОНТРОЛЛЕР СЕРИЯ 90С

Рекомендуемый контроллер

Запасная альтернатива

Не применяемый

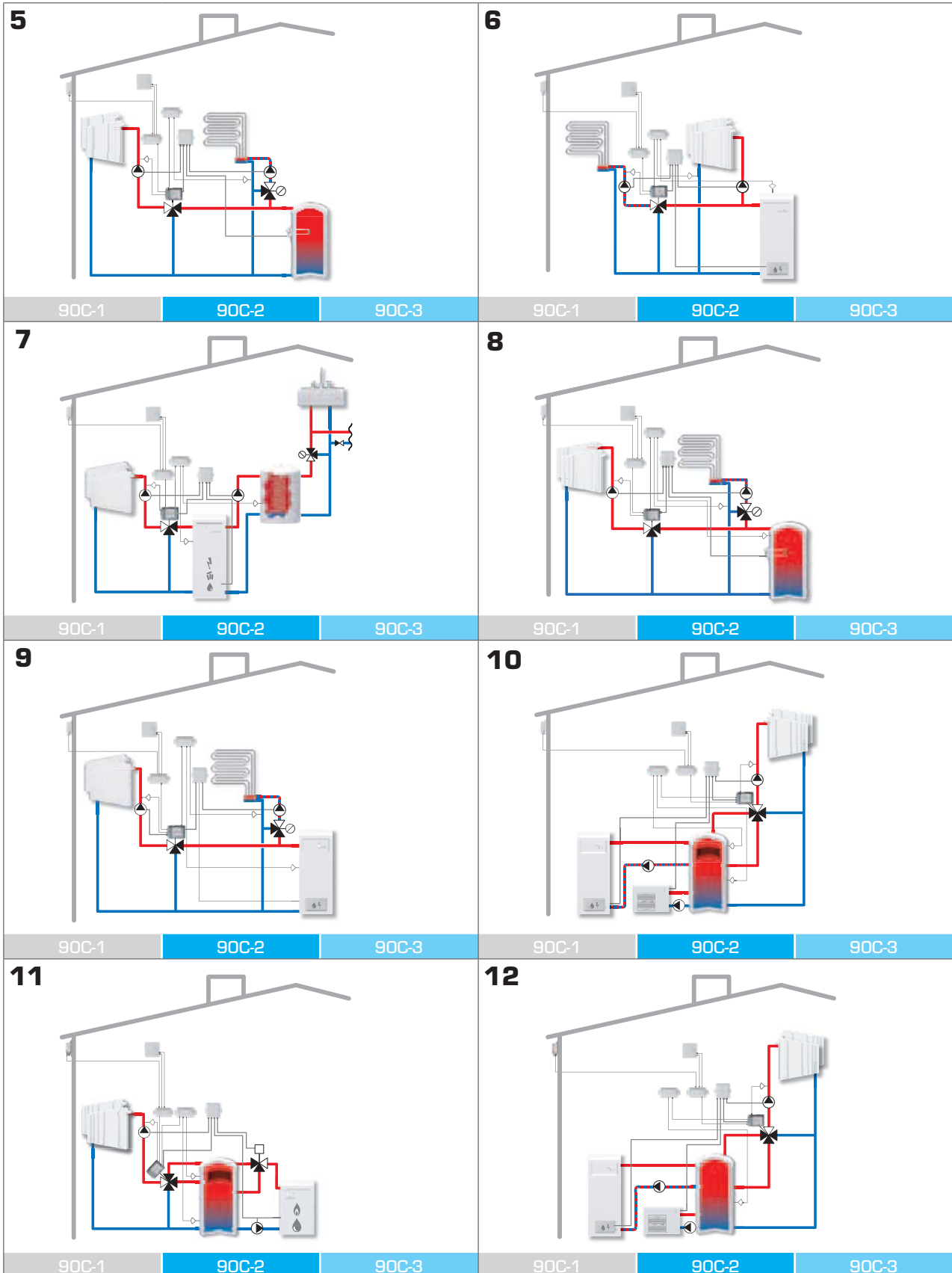

КОНТРОЛЛЕР СЕРИЯ 90С

Рекомендуемый контроллер

Запасная альтернатива

Не применяемый

13

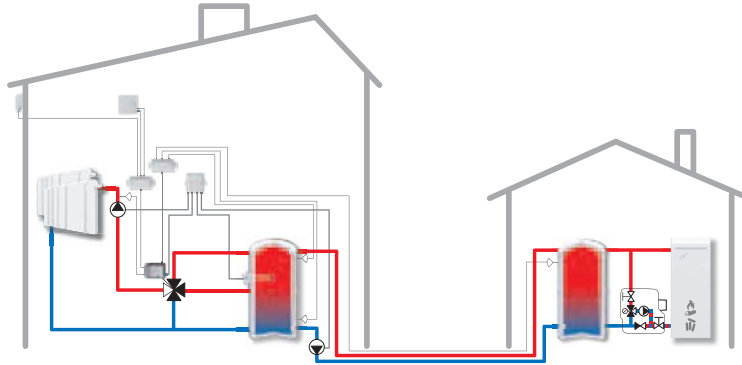

90С-1 90С-2 90С-3

14

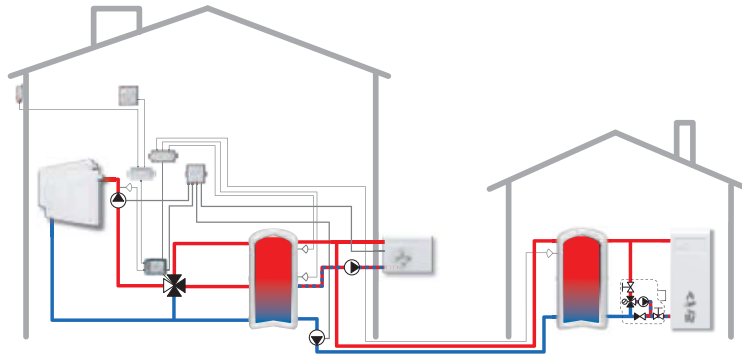

90С-1 90С-2 90С-3

15

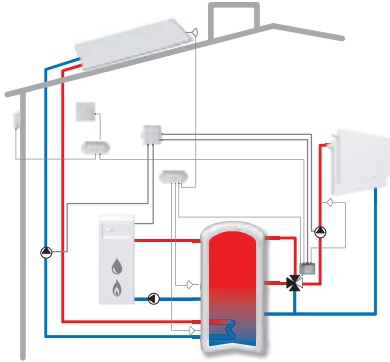

90С-1 90С-2 90С-3

16

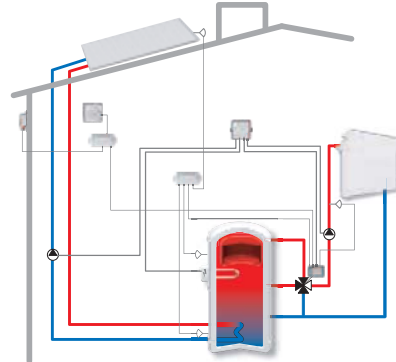

90С-1 90С-2 90С-3

17

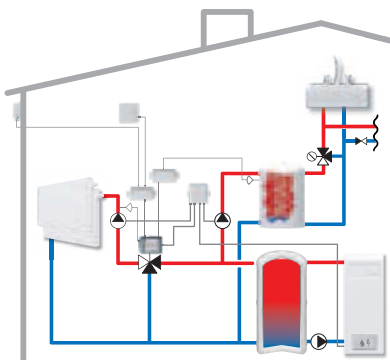

90С-1 90С-2 90С-3

18

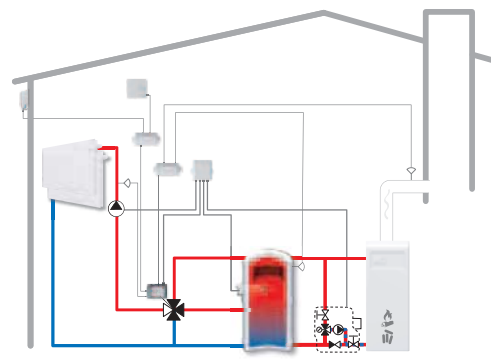

Дополнительно необходим высокотемпературный датчик CRS215.

90С-1 90С-2 90С-3

КОНТРОЛЛЕРЫ

КОНТРОЛЛЕР СЕРИЯ 90С



Контроллер ESBE серии 90С - это комплектное, погодозависимое автоматическое устройство управления. Простой монтаж на 3-ходовом клапане ESBE для отличного качества регулировки или монтаж контроллера на VRB140 для регулировки более сложных функций. Для удовлетворения требований клиентов и применения в широком диапазоне систем, поставляется в различных исполнениях.

ИСПОЛЬЗОВАНИЕ

Серия 90С выпускается в трех различных исполнениях. Для удобства использования, все версии оснащены полными графическими дисплеями и питающим кабелем длиной 1,5 метра для постоянной установки. В таблицах ниже приведены различные системы, для которых 90С подходит в качестве устройства управления. Возможность управления до 7 различными источниками входных данных и 3 возможности управления выходами и смесительным клапаном, делает серию 90С универсальной и способной управлять несколькими тепловыми контурами и компонентами систем с высокой точностью. Система 90С настроена для управления системой отопления обычных домашних хозяйств, но имеет много легко настраиваемых вариантов для дальнейшей, более тонкой регулировки. Это, естественно, дополнительно повышает уровень комфорта.

ФУНКЦИИ

● = входят, ○ = опция

Функции	Версия		
	90С-1	90С-2	90С-3
Ежедневная / Недельная программа	●	●	●
Ограничение кривой подогрева, макс./мин.	●	●	●
Позиция клапана	●	●	●
Управление насосом on/off	●	●	●
Управление насосом, вторичный контур		●	●
Управление котлом			●
Вспомогательный источник тепла - управление позицией клапана	●	●	●
Вспомогательный источник тепла - управление датчиком температуры		●	●
Управление PID	●	●	●
Ручное превалярующее управление	●	●	●
Рабочий угол 90°/180°/270° (заранее установленный 90°)	●	●	●
Рабочий угол коэффициента/ограничение	●	●	●
Защита от замерзания	●	●	●
CRS231 Режим экономии, 10 °С температура внутри помещения	○	○	○
Постоянное управление температурой потока	●	●	●
Постоянное управление температурой потока, последовательность 14 дней	●	●	●
Управление системой внутреннего горячего водоснабжения		○	●
Контроль за температурами			●
Руководство установки	●	●	●
Статистические данные эксплуатации	●	●	●

АППАРАТНОЕ ОБЕСПЕЧЕНИЕ

● = входят, ○ = опция

Аппаратное обеспечение	Версия		
	90С-1	90С-2	90С-3
Питающий кабель (230 В), 1,5 м.	●	●	●
Насос / Питающий кабель источника тепла (230 В), 1,5 м.	●	●	●
Бокс датчика	1	2	2
макс. кол-во входных источников	5	6	7
макс. кол-во выходных источников	1	3	3
Датчик потока трубопровода, кабель 1,5 м	●	●	●
Универсальный датчик, кабель 1,0 м (шт.)		2	3
Наружный датчик (без кабеля)	●	●	●
Комнатный датчик (без кабеля)	○	○	○
Кабель датчиков, 20 м	○	○	○

ПОДХОДЯЩИЕ СМЕСИТЕЛЬНЫЕ КЛАПАНЫ

Серия 90С оснащена комплектами адапторов для упрощения монтажа на всех ротационных смесительных клапанах ESBE.

- Серия VRG100
- Серия MG
- Серия VRG200
- Серия G
- Серия VRG300
- Серия 3F
- Серия VRB100
- Серия BIV
- Серия TM
- Серия 3H, 3HG и 4HG

ПРИСОЕДИНИТЕЛЬНЫЕ КОМПЛЕКТЫ

Необходимые переходники для облегчения монтажа на ротационный смесительный клапан ESBE, поставляются с каждым приводом.

При необходимости, могут быть заказаны отдельные переходники в соответствии со следующим.

Арт. номер

1605 37 00 _____ клапан ESBE серий VRG, VRB

1605 32 00 _____ клапан ESBE серий MG, G, F, BIV, TM, H, HG

Переходники для смесительных клапанов и клапанов, встроенных в котлы, доступны в соответствии с перечисленным ниже:

Арт. номер

1605 35 00 _____ BRV

1605 16 00 _____ Centra ZR, DR, DRG, DRU (≤DN50)

1605 17 00 _____ Centra Kompakt DRK/ZRK

1605 36 00 _____ BRV, Meibes, Oventrop, Watts

1605 13 00 _____ Sauter MH32...H42...

1605 25 00 _____ Siemens VBG31, VBI31, VBF21, VCI31

1605 14 00 _____ TA-VTR, TA-STM

1605 15 00 _____ Viessmann (все номинальные диаметры)

1605 18 00 _____ WITA

ОБОРУДОВАНИЕ ПО ДОПОЛНИТЕЛЬНОМУ ЗАКАЗУ

Датчик комнатной температуры CRS231

_____ Арт. номер 1705 07 00

Датчик потока в трубопроводе CRS211

_____ Арт. номер 1705 08 00

Универсальный датчик CRS213 _____ Арт. номер 1705 09 00

Высокотемпературный датчик CRS215

_____ Арт. номер 1705 11 00

КОНТРОЛЛЕР СЕРИЯ 90С

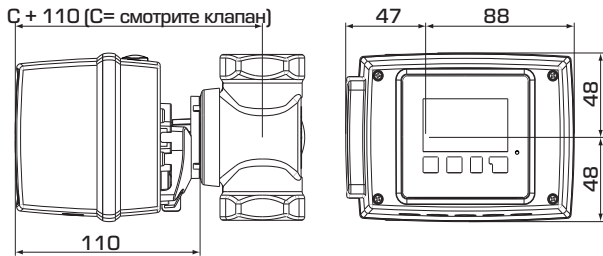

Установочные размеры для контроллера серии 90С со смесительными клапанами ESBE VRG100, VRG200, VRG300 и VRB100

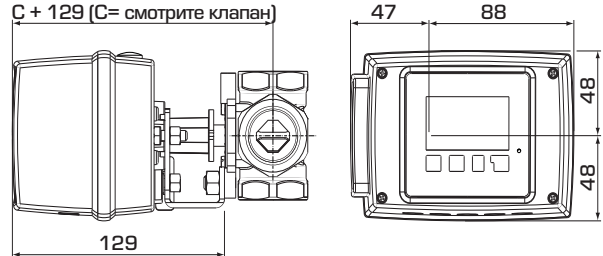

Установочные размеры для контроллера серии 90С со смесительными клапанами ESBE серий MG, G, F, T/TM, H/HG и BIV

СЕРИИ 90С-1

Арт. номер	Наименование	Кол-во входных источников	Кол-во выходных источников	Кабель датчиков прилагается	Датчик комнатной температуры прилагается	Универсальный датчик	Примечание
1260 11 00	90С-1А	5	1	•			1)
1260 12 00	90С-1В						1)
1260 13 00	90С-1С			•	•		1)

СЕРИИ 90С-2

Арт. номер	Наименование	Кол-во входных источников	Кол-во выходных источников	Кабель датчиков прилагается	Датчик комнатной температуры прилагается	Универсальный датчик	Примечание
1260 21 00	90С-2А	6	3	•		2	
1260 22 00	90С-2В						
1260 23 00	90С-2С			•	•		

СЕРИИ 90С-3

Арт. номер	Наименование	Кол-во входных источников	Кол-во выходных источников	Кабель датчиков прилагается	Датчик комнатной температуры прилагается	Универсальный датчик	Примечание
1260 31 00	90С-3А	7	3	•		3	
1260 32 00	90С-3В						
1260 33 00	90С-3С			•	•		

Примечание 1) Заменяет 1260 01 00 (95С)

ТЕХНИЧЕСКИЕ ХАРАКТЕРИСТИКИ

Базовое устройство: ___ Привод-контроллер в пластиковом корпусе, с готовыми электрическими подключениями питания и датчиков
 Размеры (ВхШхД): _____ примерно 95х135х85 мм
 Дисплей: _____ полный графический дисплей 128х64 точек
 Световой излучающий диод: _____ полихромный / многоцветный
 Действие: _____ вводные клавиши

Электрическое питание: _ 230 ±10% В переменного тока, 50/60 Гц
 Потребляемая мощность: _____ примерно 5.0 ВА
 Общая допустимая мощность нагрузки выходного реле 1-3: _____
 _____ 2(0.8)А 250 В (циркуляционного насоса 185W)
 Степень защиты: _____ IP 54 как у DIN 40050 CE
 Класс защиты: _____ II
 Температура окружающей среды: _____ 0° до 40°C макс.
 Влажность окружающей среды: _____ макс.85% при 25°C

Привод: _____ Время действия 120 сек/90°
 Крутящий момент: _____ 15 Нм

Датчики: _____ Температурный датчик PT1000
 Кабель датчиков: _____ 4x0.38mm², макс. длина 30m
 Диапазон температуры:

Датчик потока в трубопроводе CRS211, 1.5m _ 0 до +105°C
 наружный датчик CRS214 _____ -50 до +70°C
 Универсальный датчик CRS213 Ø5mm, 1.5m _ 0 до +105°C
 Универсальный датчик CRS231 _____ +10 до +30°C
 Высокотемпературный датчик CRS215 _____ -50 до +550°C

Масса: _____ 0.9 кг

CE LVD 2006/95/EC
 EMC 2004/108/EC
 RoHS 2002/95/EC

КОНТРОЛЛЕРЫ

КОНТРОЛЛЕР СЕРИЯ CRB100

Изделие ESBE серии CRB100 представляет собой основанный на датчике комнатной температуры контроллер со встроенным приводом, удобным в использовании интерфейсом, простой и быстрой установкой. Настройки выполняются с помощью комнатного дисплея со встроенным датчиком комнатной температуры, который может быть подключен к приводу посредством кабеля или беспроводного радиосоединения.

ИСПОЛЬЗОВАНИЕ

Контроллеры серии CRB100 предназначены для обеспечения высокого уровня комфорта и экономии энергии для владельца дома.

Контроллер состоит из двух частей:

- привода, который монтируется на смесительный клапан, контролирующей подачу тепла, и оборудован датчиком подающего трубопровода с кабелем длиной 1.5 м. Доступно с источником питания 230 В переменного тока (готово к использованию, в комплекте поставки кабель 1.5 м и настенный штепсель).

- дисплея с современным дизайном, который включает датчик комнатной температуры и с помощью которого устанавливаются настройки климата. Привод может быть подсоединен к комнатному дисплею либо с помощью кабеля (CRB110), либо посредством беспроводного радиосоединения (CRB120).

Регулировка осуществляется на основе показаний датчика комнатной температуры. Изменения легко выполняются посредством установки комнатной температуры на комнатном дисплее. Альтернативная целевая температура может быть активирована посредством внешнего сигнала.

Изделие CRB113 доступно со вспомогательным выключателем для управления насосом и внешней соединительной коробкой для простой установки.

МОНТАЖ

Для обеспечения максимального комфорта комнатный дисплей должен быть расположен в центральной открытой части дома, в месте, защищенном от воздействия прямых солнечных лучей. Беспроводной комнатный дисплей является гибким решением, которое делает процесс установки более простым и быстрым.

CRA110 легко устанавливается на 3-ходовые и 4-ходовые клапаны ESBE серий G, MG, F, BIV, T, TM, H и HG, а с клапанами серий VRG и VRB обеспечивает выдающуюся точность регулировки и более простой процесс установки.

ОБОРУДОВАНИЕ ПО ДОПОЛНИТЕЛЬНОМУ ЗАКАЗУ

Датчик подающего трубопровода, кабель 5 м
_____ Арт. номер 1705 31 00

ПРИСОЕДИНИТЕЛЬНЫЕ КОМПЛЕКТЫ

Необходимые переходники для облегчения монтажа на ротационный смесительный клапан ESBE поставляются с каждым приводом. Переходники могут быть заказаны отдельно.

Арт. номер

1600 05 00 (= поставляется с приводом)

_____ ESBE клапан серий VRG, VRB, G, MG, F, BIV, T, TM, H, HG

Переходники для других клапанов перечислены ниже:

Арт. номер

1600 06 00 _____ Meibes

1600 07 00 _____ Watts

1600 08 00 _____ Honeywell Corona

1600 09 00 _____ Lovato



CRB111



CRB113



CRB121

ПОДХОДЯЩИЕ СМЕСИТЕЛЬНЫЕ КЛАПАНЫ

Контроллер поставляется вместе с монтажным комплектом для облегчения подключения к ротационному смесительному клапану ESBE.

- Серия VRG100
 - Серия VRG200
 - Серия VRG300
 - Серия VRB100
 - Серия MG*
 - Серия G
 - Серия F ≤ DN40
 - Серия BIV
 - Серия T и TM
 - Серия H и HG
- * Не 5MG

ТЕХНИЧЕСКИЕ ХАРАКТЕРИСТИКИ

Окружающая температура: _____ макс. +55°C, мин. -5°C

Диапазон температуры: _____

Датчик потока в трубопроводе _____ +5 до +95°C

Универсальный датчик _____ +5 до +30°C

Степень защиты - Блок привода: _____ IP41

- Комнатный дисплей: _____ IP20

Класс защиты: _____ II

Электропитание

- Блок привода: _____ 230 ± 10% В перем. тока, 50 Гц

- Комнатный дисплей - беспроводное соединение: 2x 1,5 В LR6/AA

Потребление энергии - 230 В перем. тока: _____ 10 ВА

Срок службы батареи, беспроводной комнатный дисплей: _____ 1 год

Номинальное напряжение вспомогательного выключателя: _____

_____ 6(3)A 250 В переменного тока

Крутящий момент: _____ 6 Нм

Время закрытия при макс. скорости: _____ 30 с

Масса: _____ 0.9 кг

Кабель комнатного дисплея: _____ 20 м

Радиочастота CRB120: _____ 868 МГц

_____ Регион ITU 1 - одобрено согласно EN 300220-2

CE LVD 2006/95/EC
EMC 2004/108/EC
RoHS 2002/95/EC

СХЕМА ЭЛЕКТРИЧЕСКИХ ПОДКЛЮЧЕНИЙ

Контроллер должен подключаться через неподвижно смонтированный многополюсный разъем.

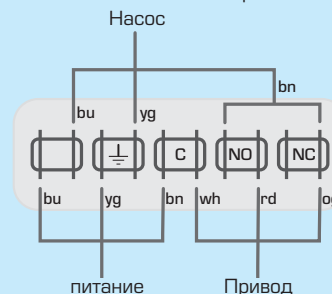

Контроллер с блоком управления насосом, серия CRB113

КОНТРОЛЛЕР СЕРИЯ CRB100

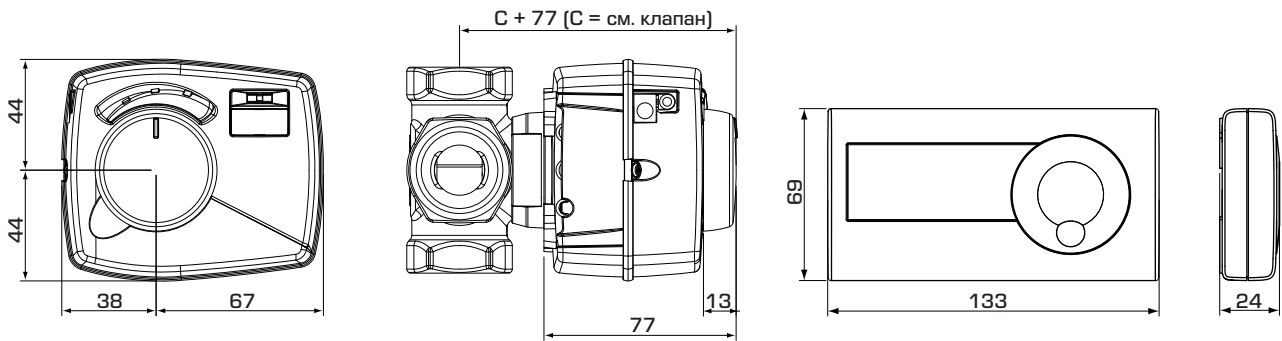

Установочные размеры для контроллеров
серии CRB100 со смесительными клапанами
ESBE VRG100, VRG200, VRG300 и VRB100

Установочные размеры для
комнатного дисплея

СЕРИЯ CRB100

Арт. номер	Наименование	Напряжение [В перем. тока]	Крутящий момент [Нм]	Комнатный дисплей	Примечание
1266 01 00	CRB111	230	6	Кабельное соединение	С блоком управления насосом
1266 03 00	CRB113				
1266 21 00	CRB121			Беспроводное соединение	

ПРИМЕРЫ УСТАНОВКИ

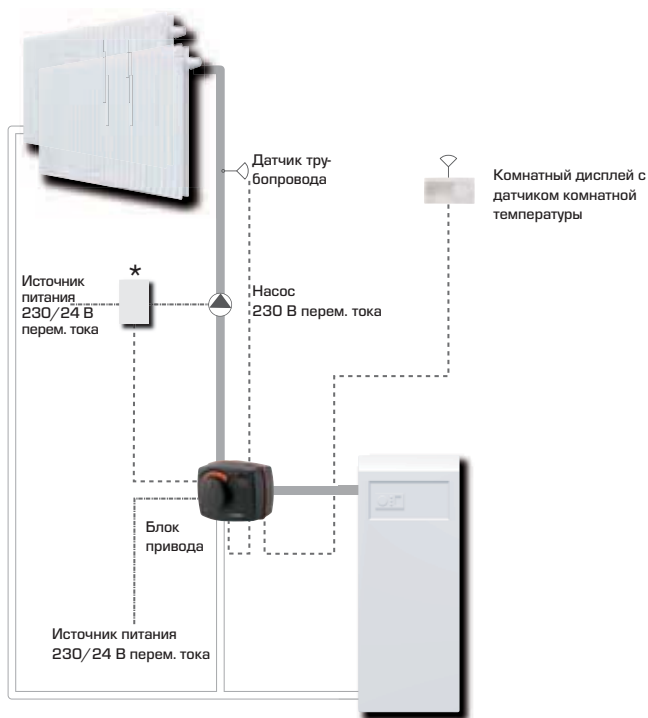

* Только для CRB113,
Контроллер с блоком управления насосом

КОНТРОЛЛЕР СЕРИЯ CUA110

Контроллер ESBE серии CUA110 представляет собой устройство, выполняющее две функции: поддержание постоянной температуры и регулировку на основе показаний датчика комнатной температуры. Он может использоваться с большинством 3-точечных приводов 24 В переменного тока, например с приводами ESBE серий ARA600 или 90. Настройки выполняются с использованием комнатного дисплея, оснащенного встроенным датчиком комнатной температуры.

ИСПОЛЬЗОВАНИЕ

Контроллеры ESBE серии CUA110 могут использоваться как для поддержания постоянной температуры, так и для регулировки на основе показаний датчика комнатной температуры. Контроллер состоит из двух частей:

- комнатного дисплея с современным дизайном, который оснащен датчиком комнатной температуры и с помощью которого устанавливаются настройки климата
- блока управления, оборудованного датчиком подающего трубопровода с кабелем 1.5 м и кабелем 1.5 м для управления приводом

Для наибольшей гибкости контроллер может использоваться с любым 3-точечным приводом 24 В переменного тока (привод не входит в комплект поставки). Ограничения для электрических подключений и нагрузки см. в разделе «Технические данные». Установка температуры выполняется с помощью простого в использовании дисплея. Поддержание постоянной температуры осуществляется в диапазоне от 5 до 95°C.

МОНТАЖ

Питание обеспечивается адаптером 230 В переменного тока (поставляется с трансформатором и кабелем).

Блок управления для облегчения монтажа на стене рядом с приводом подходит для таких областей применения, где клапан и привод находятся в труднодоступной позиции.

В комплект поставки входит датчик подающего трубопровода с кабелем 1.5 м (кабель большей длины продается отдельно). Датчик должен быть изолирован от воздействия температуры окружающей среды.

ОБОРУДОВАНИЕ ПО ДОПОЛНИТЕЛЬНОМУ ЗАКАЗУ

Датчик подающего трубопровода, кабель 5 м
_____ Арт. номер 1705 31 00



ПОДХОДЯЩИЕ ПРИВОДЫ

Контроллер наиболее легко может подключаться к следующим приводам ESBE:

- Серия ARA600
- Серия 90
- Серия ALA222
- Серия ALD124, 144, 224, 244

ТЕХНИЧЕСКИЕ ХАРАКТЕРИСТИКИ

Окружающая температура: _____ макс. +55°C
_____ мин. -5°C

Диапазон температуры:
Датчик потока в трубопроводе _____ +5 до +95°C
Универсальный датчик _____ +5 до +30°C

Степень защиты - Блок управления: _____ IP54
- Комнатный дисплей: _____ IP20

Класс защиты: _____ II

Электропитание: _____ 230 ± 10% В перем. тока, 50 Гц
Потребление энергии, 230 В перем. тока: _____ 10 ВА

Время закрытия, рекомендованное: _____ 120 с (15 – 240 с)

Масса: _____ 0.8 кг

Максимально допустимое потребление энергии приводом с адаптером 230 В переменного тока: _____ 4 ВА

Напряжение на выходе _____ 3-хочовой, 24 В переменного тока

CE LVD 2006/95/EC
EMC 2004/108/EC
RoHS 2002/95/EC

СХЕМА ЭЛЕКТРИЧЕСКИХ ПОДКЛЮЧЕНИЙ

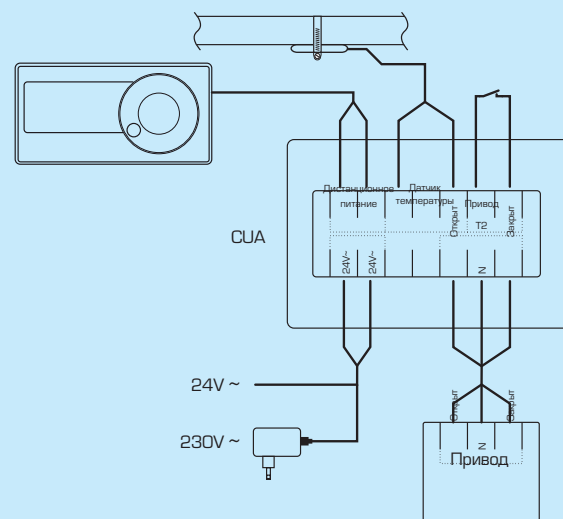

КОНТРОЛЛЕР СЕРИЯ CUA110

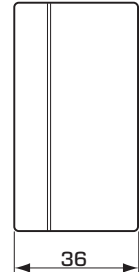
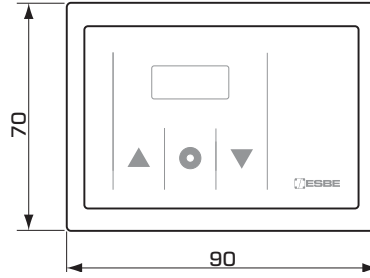
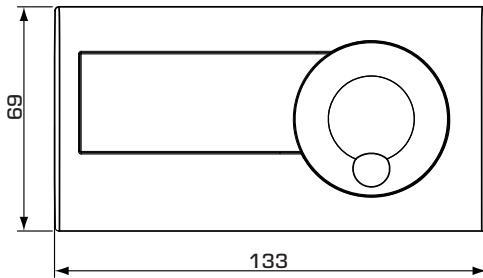

Установочные размеры для комнатного дисплея

Установочные размеры для блока

СЕРИЯ CUA110

Арт. номер	Наименование	Напряжение [В перем. тока]	Темп. диапазон	Примечание
1264 01 00	CUA111	230	5-95°C	

ПРИМЕРЫ УСТАНОВКИ

1 КОНТРОЛЬ КОМНАТНОЙ ТЕМПЕРАТУРЫ

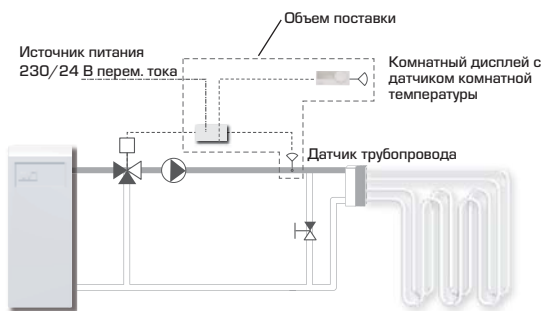

3 КОНТРОЛЬ КОМНАТНОЙ ТЕМПЕРАТУРЫ

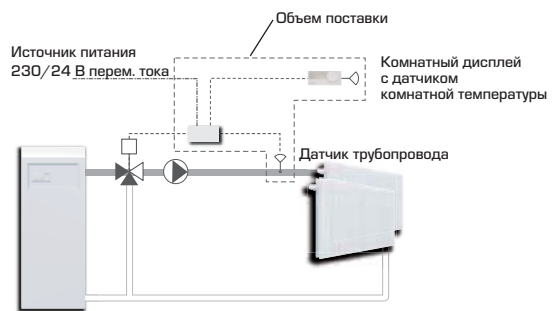

2 ПОДДЕРЖАНИЕ ПОСТОЯННОЙ ТЕМПЕРАТУРЫ

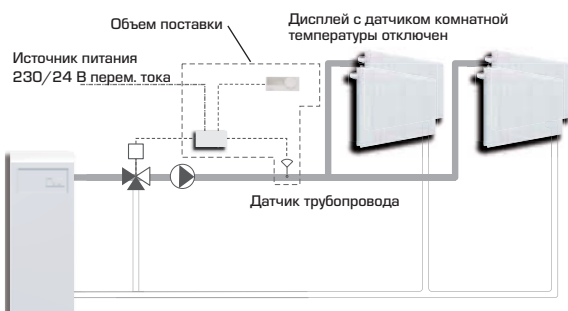

КОНТРОЛЛЕРЫ

КОНТРОЛЛЕР СЕРИЯ CRA110

Серия CRA110 ESBE представляет собой комбинированный привод и контроллер постоянного уровня температуры с возможностью регулировки температуры в диапазоне от 5 до 95°C. Предназначен для использования с клапанами типоразмером до DN50, идеально подходит для 3-ходовых клапанов ESBE серии VRG или 4-ходовых клапанов серии VRB.

ИСПОЛЬЗОВАНИЕ

ESBE CRA110 – это серия интегрированных приводов и контроллеров, предназначенных для использования со смесительными клапанами. Установка температуры выполняется с помощью удобного джойстика и графического интерфейса.

Альтернативная целевая температура может быть активирована посредством внешнего сигнала.

МОНТАЖ

Питание обеспечивается адаптером 230 В переменного тока (поставляется вместе с трансформатором, кабелем и штепсельной вилкой) или 24 В переменного тока (с кабелем и штепсельной вилкой).

В комплект поставки входит датчик подающего трубопровода с кабелем 1.5 м (кабель большей длины продается отдельно). Датчик должен быть изолирован от воздействия температуры окружающей среды.

CRA110 легко устанавливается на 3-ходовые и 4-ходовые клапаны ESBE серий G, MG, F, BIV, T, TM, H и HG, а с клапанами серий VRG и VRB обеспечивает выдающуюся точность регулировки и более простой процесс установки.

ОБОРУДОВАНИЕ ПО ДОПОЛНИТЕЛЬНОМУ ЗАКАЗУ

Датчик подающего трубопровода, кабель 5 м
_____ Арт. номер 1705 31 00

ПРИСОЕДИНИТЕЛЬНЫЕ КОМПЛЕКТЫ

Необходимые переходники для облегчения монтажа на ротационный смесительный клапан ESBE поставляются с каждым приводом. Переходники могут быть заказаны отдельно.

Арт. номер
1600 05 00 (= поставляется с приводом)
ESBE клапан серий VRG, VRB, G, MG, F, BIV, T, TM, H, HG

Переходники для других клапанов перечислены ниже:

Арт. номер
1600 06 00 _____ Meibes
1600 07 00 _____ Watts
1600 08 00 _____ Honeywell Corona
1600 09 00 _____ Lovato



CRA111
230 В переменного тока



CRA112
24 В переменного тока

ПОДХОДЯЩИЕ СМЕСИТЕЛЬНЫЕ КЛАПАНЫ

Контроллер поставляется вместе с монтажным комплектом для облегчения подключения к ротационному смесительному клапану ESBE.

- Серия VRG100
 - Серия VRG200
 - Серия VRG300
 - Серия VRB100
 - Серия MG*
 - Серия G
 - Серия F ≤ DN40
 - Серия BIV
 - Серия T и TM
 - Серия H и HG
- * Не 5MG

ТЕХНИЧЕСКИЕ ХАРАКТЕРИСТИКИ

Окружающая температура: _____ макс. +55°C
_____ мин. -5°C

Диапазон температуры:
Датчик потока в трубопроводе _____ +5 до +95°C

Степень защиты: _____ IP41
Класс защиты: _____ II

Электропитание: _____ 24 ± 10 % В перем. тока, 50/60 Гц
_____ 230 ± 10 % В перем. тока, 50 Гц

Потребление энергии - 24 В перем. тока: _____ 3 ВА
- 230 В перем. тока: _____ 10 ВА

Крутящий момент: _____ 6 Нм

Время закрытия при макс. скорости: _____ 30 с

Масса: _____ 0.4 кг

CE LVD 2006/95/EC
EMC 2004/108/EC
RoHS 2002/95/EC

КОНТРОЛЛЕР СЕРИЯ CRA110

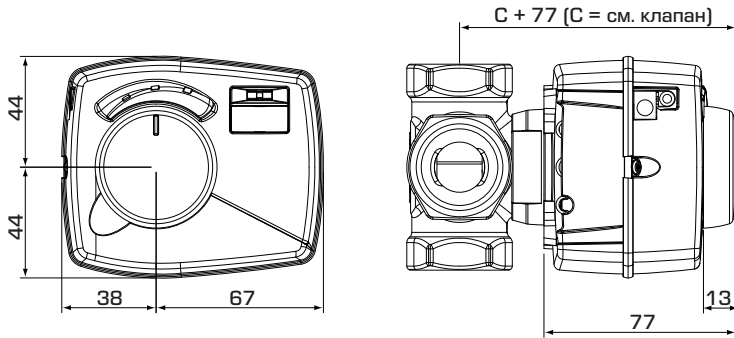

Установочные размеры для контроллеров серии CRA110 со смешивательными клапанами ESBE VRG100, VRG200, VRG300 и VRB100

SERIES CRA110

Арт. номер	Наименование	Напряжение [В перем. тока]	Темп. диапазон	Крутящий момент [Нм]	Примечание
1272 01 00	CRA111	230	5-95°C	6	
1272 02 00	CRA112	24			

ПРИМЕРЫ УСТАНОВКИ

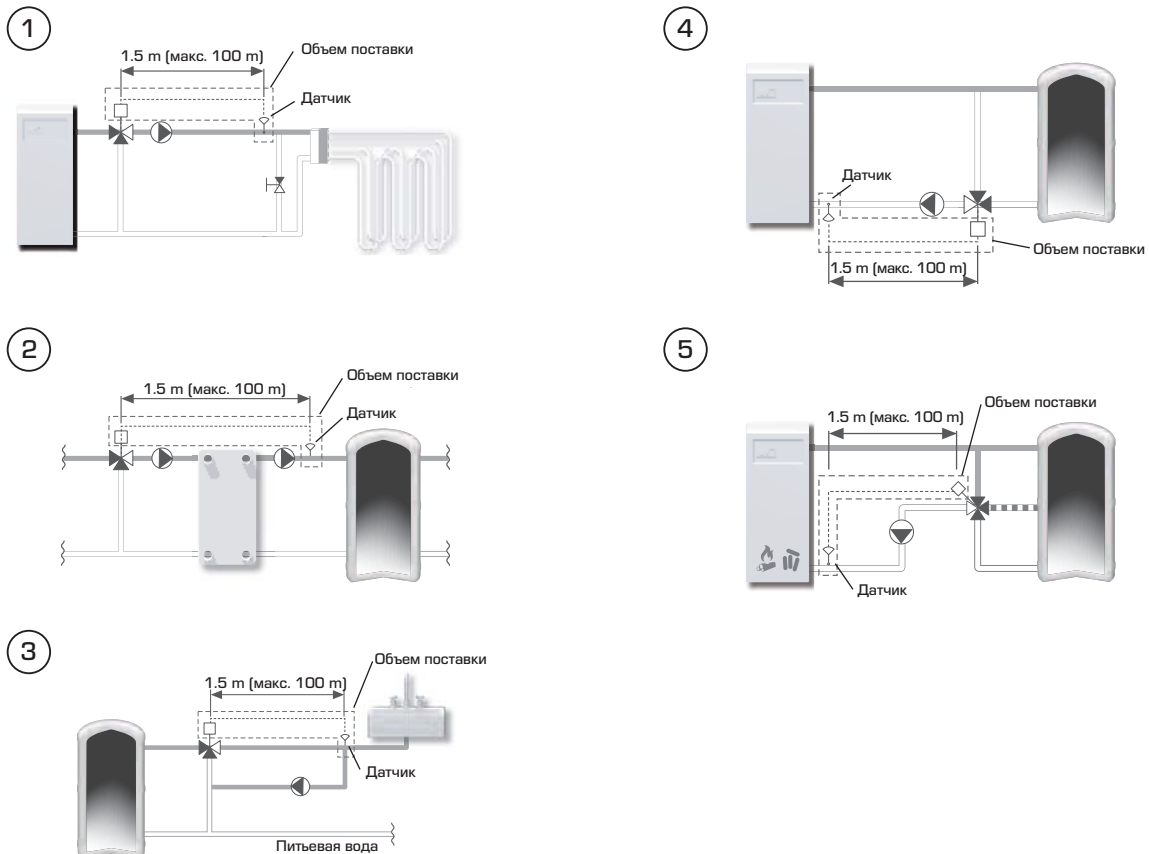

КОНТРОЛЛЕР СЕРИЯ CRA120

ESBE CRA120 представляет собой серию комбинированных приводов и контроллеров постоянного уровня температуры с возможностью регулировки температуры в диапазоне от 5 до 95°C. Предназначена для использования с клапанами типоразмера от DN65 до DN150, особенно подходит для 3-ходовых клапанов ESBE серии F.

ИСПОЛЬЗОВАНИЕ

Серия ESBE CRA120 включает приводы и контроллеры, предназначенные для использования со смесительными или отводными клапанами. Установка температуры выполняется с помощью простого в использовании дисплея.

МОНТАЖ

Питание обеспечивается адаптером 230 В переменного тока (поставляется вместе с трансформатором и кабелем) или 24 В переменного тока (только с кабелем).

Блок контроллера с дисплеем включается в комплект поставки для облегчения монтажа на стене и подходит для таких областей применения, где клапан и привод находятся в труднодоступной позиции. В комплект поставки входит кабель длиной 1.5 м для подсоединения к приводу.

В комплект поставки входит датчик подающего трубопровода с кабелем 1.5 м (кабель большей длины продается отдельно). Датчик должен быть изолирован от воздействия температуры окружающей среды.

Изделия серии CRA120 рекомендуется устанавливать на клапаны ESBE серии F.

ОБОРУДОВАНИЕ ПО ДОПОЛНИТЕЛЬНОМУ ЗАКАЗУ

Датчик подающего трубопровода, кабель 5 м
_____ Арт. номер 1705 31 00

ПРИМЕРЫ УСТАНОВКИ

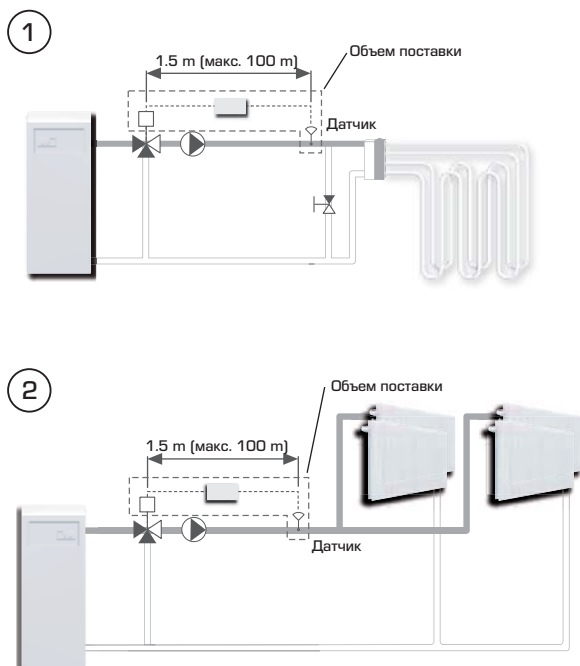

ПОДХОДЯЩИЕ СМЕСИТЕЛЬНЫЕ КЛАПАНЫ

Контроллер поставляется вместе с монтажным комплектом для облегчения подключения к ротационному смесительному клапану ESBE.

● Серия F

ПРИСОЕДИНИТЕЛЬНЫЕ КОМПЛЕКТЫ

Необходимые переходники для облегчения монтажа на ротационный смесительный клапан ESBE поставляются с каждым приводом. При необходимости могут быть заказаны отдельные переходники, как указано ниже.

Арт. номер
1605 33 00 _____ Клапаны ESBE серии VRG, VRB
1605 13 00 _____ Клапаны ESBE серий MG, G, F, BIV, T, TM, H, HG

Переходники для смесительных клапанов и клапанов, встроенных в котлы, доступны в соответствии с указанным ниже:

Арт. номер
1605 35 00 _____ BRV
1605 16 00 _____ Centra ZR, DR, DRG, DRU (≤DN50)
1605 17 00 _____ Centra Kompakt DRK/ZRK
1605 36 00 _____ BRV, Meibes, Oventrop, Watts
1605 13 00 _____ Sauter MH32...H42...
1605 25 00 _____ Siemens VBG31, VBI31, VBF21, VCI31
1605 14 00 _____ TA-VTR, TA-STM
1605 15 00 _____ Viessmann (все номинальные диаметры)
1605 18 00 _____ WITA

ТЕХНИЧЕСКИЕ ХАРАКТЕРИСТИКИ

Окружающая температура: _____ макс. +55°C
_____ мин. -5°C

Диапазон температуры:

Датчик потока в трубопроводе _____ +5 до +95°C

Степень защиты - Блок привода: _____ IP54

- Блок управления: _____ IP54

Класс защиты: _____ II

Электропитание: _____ 24 ± 10% В перем. тока, 50/60 Гц

_____ 230 ± 10% В перем. тока, 50 Гц

Потребление энергии - 24 В перем. тока: _____ 3 ВА

- 230 В перем. тока: _____ 10 ВА

Крутящий момент: _____ 15 Нм

Время закрытия при макс. скорости: _____ 120 с

Масса: _____ 0.9 г

CE LVD 2006/95/EC
EMC 2004/108/EC
RoHS 2002/95/EC

КОНТРОЛЛЕР СЕРИЯ CRA120

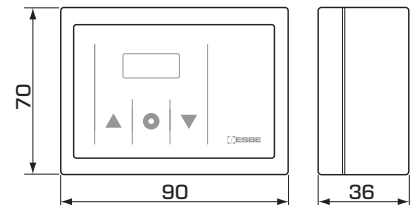
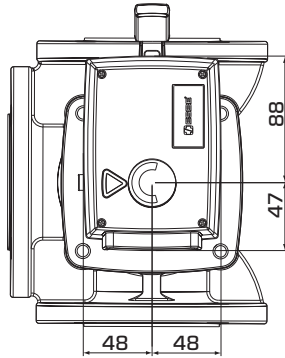
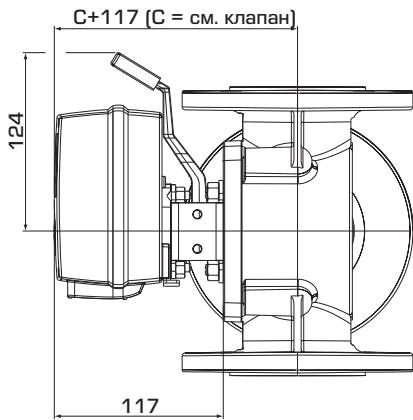

Установочные размеры для приводов серии CRA120 со смешивательными клапанами ESBE серий MG, G, F, T/TM, H/HG и BIV

Установочные размеры для блока управления

СЕРИЯ CRA120

Арт. номер	Наименование	Напряжение [В перем. тока]	Темп. диапазон	Крутящий момент [Нм]	Примечание
1274 21 00	CRA121	230	5-95°C	15	
1274 22 00	CRA122	24			

СХЕМА ЭЛЕКТРИЧЕСКИХ ПОДКЛЮЧЕНИЙ

