

ESVMW-SF-17N
ESVMW-SF-22N
ESVMW-SF-28N
ESVMW-SF-36N

ESVMW-SF-45N
ESVMW-SF-56N
ESVMW-SF-71N
ESVMW-SF-84N

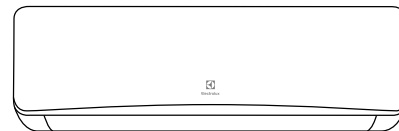

-
- RU • VRF-кондиционер (с функцией теплового насоса),
внутренний блок
- Инструкция по эксплуатации

Высокая производительность, широкие возможности



Найти электронную инструкцию
и обратиться за техподдержкой
вы можете по ссылке
www.home-comfort.ru



Electrolux

СОДЕРЖАНИЕ

1. МЕРЫ ПРЕДОСТОРОЖНОСТИ.....	3
2. ВАЖНАЯ ИНФОРМАЦИЯ.....	3
3. КРАТКАЯ ИНФОРМАЦИЯ ПО ТЕХНИКЕ БЕЗОПАСНОСТИ.....	4
4. ОПИСАНИЕ СИСТЕМЫ.....	5
5. ПУЛЬТ ДИСТАНЦИОННОГО УПРАВЛЕНИЯ.....	6
6. ПРИЕМНИК СИГНАЛА.....	7
7. ПОРЯДОК ПОДГОТОВКИ К РАБОТЕ.....	7
8. АВТОМАТИЧЕСКОЕ УПРАВЛЕНИЕ.....	8
9. ЧИСТКА ФИЛЬТРА.....	8
10. ДИАГНОСТИКА НЕИСПРАВНОСТЕЙ.....	9
11. МОНТАЖ И ЭКСПЛУАТАЦИЯ.....	10
12. ТРАНСПОРТИРОВКА И ОБРАЩЕНИЕ С ВНУТРЕННИМ БЛОКОМ.....	11
13. МОНТАЖ ТРУБОПРОВОДА ХЛАДАГЕНТ.....	16
14. ДРЕНАЖНАЯ ТРУБА.....	18
15. МОНТАЖ ЭЛЕКТРОПРОВОДКИ.....	19
16. ТЕСТОВЫЙ ЗАПУСК.....	22
17. НАСТРОЙКА УСТРОЙСТВ УПРАВЛЕНИЯ И ОБЕСПЕЧЕНИЯ БЕЗОПАСНОСТИ.....	22
18. УТИЛИЗАЦИЯ.....	28
19. СЕРТИФИКАЦИЯ.....	28
20. УСЛОВИЯ ГАРАНТИИ.....	29

МЫ ДУМАЕМ О ВАС

Благодарим вас за приобретение прибора Electrolux. Вы выбрали изделие, за которым стоят десятилетия профессионального опыта и инноваций. Оборудование предназначено для коммерческих и промышленных помещения. Уникальное и стильное, оно создавалось с заботой о вас. Поэтому когда бы вы ни воспользовались им, вы можете быть уверены: результаты всегда будут превосходными. Добро пожаловать в Electrolux!

На нашем веб-сайте вы сможете:



Найти рекомендации по использованию изделий, руководства по эксплуатации, информацию о техническом обслуживании:
<http://www.home-comfort.ru/support/>



Приобрести дополнительные принадлежности, расходные материалы непосредственно на сайте либо через официального дилера:
<https://www.home-comfort.ru/search/find-a-store/>



Обозначения:



Внимание / Важные сведения по технике безопасности



Общая информация и рекомендации

Примечание:

В тексте данной инструкции кондиционер может иметь такие технические названия, как прибор, устройство, аппарат и т.п.

Меры предосторожности

Прибор не предназначен для использования лицами (включая детей) с пониженными физическими, сенсорными или умственными способностями или при отсутствии у них жизненного опыта или знаний, если они не находятся под присмотром или не проинструктированы об использовании прибора лицом, ответственным за их безопасность. Дети должны находиться под присмотром лица недопущения игр с прибором.

Важная информация

- Electrolux придерживается политики постоянного улучшения конструкции и эксплуатационных качеств своих изделий. Поэтому мы оставляем за собой право изменять технические характеристики без предварительного уведомления.
- Electrolux не может предвидеть все возможные обстоятельства, которые способны повлечь за собой потенциальную опасность.
- Этот кондиционер с функцией теплового насоса предназначен только для стандартного кондиционирования воздуха. Не используйте этот кондиционер с функцией теплового насоса для других целей, например, для сушки белья, охлаждения пищевых продуктов, или для любого иного процесса охлаждения или нагрева.
- Монтажная организация и специалист по системам должны обеспечить безопасность в случае возможной утечи в соответствии с местными правилами или стандартами. В случае отсутствия местных нормативных требований могут использоваться следующие стандарты: стандарт Великобритании BS4434 или стандарт Японии КНКС0010.
- Этот блок является компонентом кондиционера и соответствует требованиям к компонентам настоящего международного стандарта. Его следует подключать только к другим блокам, которые имеют подтверждение о соответствии требованиям к компонентам настоящего международного стандарта.
- Никакая часть этого документа не может быть воспроизведена без письменного разрешения.
- Предупреждающие надписи (ОПАСНО, ВНИМАНИЕ и ОСТОРОЖНО) используются для обозначения уровней тяжести последствий. Определения уровней опасности приведены ниже вместе с

соответствующими предупреждающими надписями.

- Непосредственные опасности, которые ПРИВЕДУТ к серьезным травмам или летальному исходу.



Опасно

Непосредственные опасности, которые ПРИВЕДУТ к серьезным травмам или летальному исходу.



Внимание!

Опасные или небезопасные действия, которые МОГУТ привести к серьезным травмам или смерти.



Внимание!

Опасные или небезопасные действия, которые МОГУТ привести к мелким травмам, повреждению устройства или иного имущества.

Примечание:

Полезная информация для эксплуатации и/или технического обслуживания.

Предполагается, что этот кондиционер с функцией теплового насоса будет эксплуатироваться и обслуживаться англоязычным персоналом. В противном случае надписи, касающиеся техники безопасности, предостережений и связанные с эксплуатацией, должны быть выполнены на родном языке персонала.

- Если у вас есть какие-либо вопросы, обращайтесь к своему местному дистрибьютору или дилеру продукции Electrolux.
- В настоящем руководстве приведены общее описание и необходимая информация, относящиеся как к данному кондиционеру с функцией теплового насоса, так и к другим моделям.
- Самые нижние движущиеся части должны быть установлены на высоте не менее 2,5 м над полом или уровнем земли.
- Настоящий кондиционер с функцией теплового насоса предназначен для работы при указанных ниже температурах. Эксплуатируйте кондиционер в указанном диапазоне температур.

		Максимум (сух. терм./вл. терм.)	Минимум (сух. терм./вл. терм.)
Охлаждение	Внутри	32/23	21/15
	Снаружи	43	-5
Нагрев	Внутри	27	15
	Снаружи	23/17	-20/-21

Сух. терм./вл. терм.: температура по сухому/влажному термометру

Этот документ следует рассматривать как неотъемлемую часть оборудования для кондиционирования воздуха, и он должен храниться вместе с этим оборудованием. Изображения модели в этом руководстве представлены только в качестве иллюстрации. Внешний вид реальной модели имеет приоритет.

Правильная утилизация устройства

Указанная маркировка означает, что в странах ЕС данные устройства нельзя утилизировать вместе с другими бытовыми отходами. Во избежание возможного вреда для окружающей среды или здоровья человека от неправильной утилизации отходов подходите к их вторичной переработке со всей ответственностью, чтобы содействовать экологически безопасному повторному использованию материальных ресурсов. Чтобы утилизировать выведенное вами из эксплуатации устройство, используйте существующие системы сбора или обратитесь по месту его приобретения.

Эти инстанции могут принять устройство для экологически безопасной переработки.

ПРОВЕРКА ПОСТАВЛЕННОГО УСТРОЙСТВА

- При получении и приемке устройства осмотрите его на предмет отсутствия повреждений при транспортировке.
- Претензии относительно явных или скрытых повреждений должны быть немедленно поданы в транспортную компанию.
- Проверьте номер модели, электрические характеристики (источник питания, напряжение и частоту) и аксессуары, чтобы определить, правильно ли они указаны.

Стандартное использование устройства описано в данном руководстве.

Использовать данное устройство с нарушениями приведенных в настоящем руководстве инструкций не рекомендуется. При необходи-

мости свяжитесь с местным представителем поставщика.

Ответственность компании Electrolux не распространяется на дефекты, возникшие в результате изменений, внесенных пользователем в устройство без письменного разрешения Electrolux.

Компания осуществляет постоянное совершенствование своей продукции. Поэтому мы оставляем за собой право в любое время внести изменения в информацию о продукции без предварительного уведомления.

Краткая информация по технике безопасности



Опасно!

Не проливайте воду во внутренний или наружный блок. В этих устройствах имеются электрические компоненты. Попадание на них воды может привести к тяжелому поражению электрическим током.

- Не трогайте и не регулируйте защитные устройства внутри внутреннего или наружного блоков. Прикосновение к этим устройствам или их перенастройка может привести к тяжелому несчастному случаю.
- Не открывайте сервисную крышку проема для техобслуживания и не пытайтесь вскрыть внутренний или наружный блок, не отключив источник электропитания.



Внимание!

- Утечка хладагента может вызвать затруднение дыхания из-за недостатка воздуха. В случае утечки нужно ВЫКЛЮЧИТЬ главный рубильник, немедленно пога-

силь все источники открытого пламени и обратиться к сервисному подрядчику.

- Не используйте аэрозоли, такие, например, как инсектициды, лаки, в том числе лак для волос, или иные легковоспламеняющиеся газы, в пределах примерно одного (1) метра от системы.
- Если автоматический выключатель с функцией защиты при утечке на землю (ELB) или плавкий предохранитель срабатывают слишком часто, выключите систему и обратитесь к своему подрядчику по техническому обслуживанию.

- Следите за детьми, не позволяйте им играть с кондиционером.
- Не следует устанавливать кондиционер в прачечной.
- Во избежание несчастных случаев замена поврежденного кабеля электропитания должна выполняться производителем оборудования, уполномоченным представителем производителя или квалифицированным специалистом.

Примечание:

Рекомендуется проветривать помещение каждые 3-4 часа.



Осторожно!

- Кондиционер не предназначен для пользования детьми и лицами с ограниченными физическими, сенсорными и умственными способностями, либо не обладающими необходимыми для этого опытом и знаниями, без надзора со стороны лица, ответственного за их безопасность.

Описание системы

Максимальную общую производительность 130% и минимальную общую производительность 50% можно выбрать с помощью комбинации внутренних блоков (таблица ниже). Кондиционер с функцией теплового насоса обеспечивает работу в режимах охлаждения, нагрева, осушки и вентиляции. Управление этими режимами работы осуществляется с помощью пульта дистанционного управления (приобретается дополнительно).

Тип внутреннего блока	05	07	09	12	15	18	24	28
Настенного типа	○	○	○	○	○	○	○	○

○: Доступно

Составные части

1. Воздухозаборное отверстие.
2. Передняя панель.
3. Панель дисплея.
4. Воздуховыпускное отверстие.
5. Жалюзи вертикального отклонения потока.
6. Жалюзи горизонтального отклонения потока.
7. Воздушный фильтр.
8. Пульт дистанционного управления.

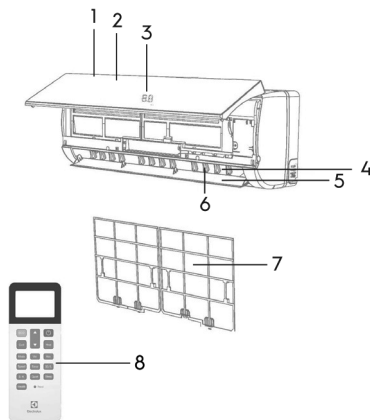



Пульт дистанционного управления



Осторожно!

Нажимайте кнопки только пальцами. Не используйте для нажатия кнопок никакие другие предметы – в противном случае можно повредить кнопки.

Не нажимайте одновременно кнопки «» и «». Они предназначены только для проведения сервисных работ.

При их случайном нажатии сразу же нажмите их еще раз.

- **Задание температуры**
При каждом нажатии кнопок «» «» задаваемая температура будет увеличиваться или уменьшаться на 1 °С.
Минимальная задаваемая температура 16 °С, максимальная 32 °С.
- **Заданная и реальная температура**
Заданная температура представляет собой температуру воздуха у датчика (термистора) внутреннего блока. Реальная температура воздуха в разных местах помещения может отличаться от температуры воздуха у датчика.

Сенсорные кнопки

Эти кнопки сенсорного типа. Нажимайте кнопки легким прикосновением пальца. Результат отображается на жидкокристаллическом дисплее.

- **Управление группой блоков**
С одного дистанционного пульта можно управлять группой внутренних блоков числом до 16 единиц. См. Инструкцию по установке пульта дистанционного управления.

Примечание:

Инструкции по работе с проводным или беспроводным пультом дистанционного управления представлены в Руководстве по эксплуатации конкретного пульта. Изображения пульта управления приведены только для иллюстрации. Здесь речь идет о дополнительно приобретаемых компонентах по выбору клиента.

При использовании проводного пульта дистанционного управления соединительный провод приемника сигналов должен быть отключен. В противном случае проводной пульт дистанционного управления использовать будет нельзя.

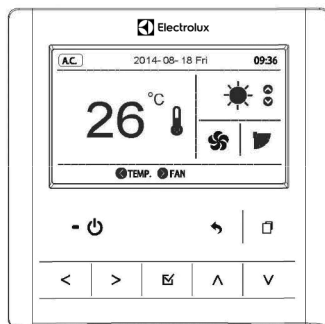

Варианты ПДУ

Приемник сигнала

Описание дисплея

Серия TE

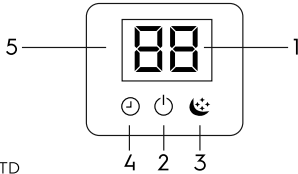

Серия TD

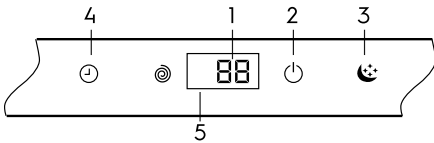

1. Индикатор температуры
Отображает заданную температуру
Через 200 часов наработки на нем отображается индикатор FC, напоминающий о необходимости очистки фильтра
Для возврата к предыдущему состоянию дисплея, после очистки фильтра нажмите кнопку сброса отсчета наработки фильтра, расположенную за передней панелью внутреннего блока.
2. Индикатор функционирования.
Горит, когда кондиционер работает.
В режиме размораживания мигает.
3. Индикатор ночного режима SLEEP
Горит при работе в ночном режиме.
4. Индикатор таймера
Горит при задании времени таймера.
5. Приемник сигнала

Примечание:

При управлении кондиционером с ПДУ направляйте пульт на приемник сигнала. В этом случае дальность действия ПДУ составляет не более 5 м.
При работе с беспроводным ПДУ сигнальный дисплей светится 10 секунд.

Порядок подготовки к работе



Осторожно!

- После длительного перерыва в эксплуатации кондиционера подайте на него электропитание примерно за 12 часов до предполагаемого запуска. На включайте кондиционер сразу же после подачи питания, поскольку при этом возможен сбой в работе компрессора из-за его недостаточного прогрева.
- Убедитесь, что наружный блок не покрыт снегом или льдом. В противном случае удалите снег и лед с использованием горячей воды (с температурой примерно 50 °С).
- Вода с температурой выше 50 °С может вызвать повреждение пластиковых частей.

Если система запускается после простоя более 3 месяцев, рекомендуется, чтобы она была проверена вашим сервисным подрядчиком.

При отключении системы на длительный период времени **ВЫКЛЮЧИТЕ** главный выключатель электропитания. Если главный выключатель не выключен, происходит потребление электроэнергии, поскольку при остановке компрессора включается электрический подогреватель масла.

Настройка автоматического отклонения жалюзи

При нажатии кнопки «Ver.» начинается отклонение жалюзи. Если значок «☰» показывает движение, это означает, что управление перемещением жалюзи осуществляется автоматически. Если перемещение (качение) жалюзи не требуется, еще раз нажмите кнопку «Ver.». Жалюзи останутся под углом, который отображается направлением на значке «☰».

Примечание:

1. Между фактическим углом наклона жалюзи и индикацией их положения на дисплее на жидких кристаллах существует временная задержка.
2. При нажатии кнопки «**Ver.**» жалюзи останавливаются не сразу. Они совершают как минимум еще одно качание.
3. Угол выхода воздушного потока фиксируется в горизонтальном положении во время запуска режима нагрева и режима размораживания. Жалюзи начинают качаться, если температура воздуха на выходе становится выше примерно 30 °С.
4. При включении режима размораживания вентилятор прекращает работать.

**Осторожно!**

Не поворачивайте жалюзи вручную. Это может вызвать повреждение механизма жалюзи.

Автоматическое управление

Система имеет следующие функции.

- **Трехминутная защитная задержка (Принудительная задержка запуска)**
После остановки компрессора его повторное включение возможно только по прошествии не менее 3 минут. Если система запускается в пределах периода примерно 3 минуты после остановки, загорается индикатор RUN. Однако режим охлаждения или нагрева остается выключенным и не запускается до истечения 3 минут.
- **Трехминутная защитная задержка (Принудительная работа)**
Если все внутренние блоки системы выключаются в результате срабатывания тепловой защиты в течение примерно 3 минут после запуска компрессора, компрессор будет продолжать непрерывно работать еще в течение 3 минут. Однако если все внутренние блоки системы выключаются с ПДУ, компрессор останавливается сразу.
- **Функция возврата масла**
Если внутренний блок останавливается более чем на 2 часа, эта функция работает в течение нескольких минут.

Эта функция предназначена для предотвращения накопления масла в теплообменнике остановившегося внутреннего блока при работе в режиме охлаждения.

- **Предотвращение обмерзания в режиме охлаждения**

Когда внутренний блок работает при низкой температуре подаваемого воздуха, режим охлаждения может быть на некоторое время изменен на режим вентиляции, чтобы избежать образования инея на внутреннем теплообменнике.

- **Горячий запуск во время режима нагрева**

Чтобы предотвратить подачу холодного воздуха в помещение, скорость вращения вентилятора регулируется от медленной до малой, а затем до заданного уровня в соответствии с температурой нагнетаемого воздуха. В это время жалюзи фиксируются в горизонтальном положении.

- **Уменьшение воздушного потока во время размораживания**

Когда наружный блок выполняет операцию автоматического размораживания, вентилятор внутреннего блока останавливается, а его жалюзи фиксируются в горизонтальном положении.

- **Охлаждение внутреннего блока**

Когда нагрев прекращается, вентилятор внутреннего блока работает с медленной скоростью максимум 2 минуты, чтобы снизить температуру внутри блока.

- **Цикл автоматического размораживания**

Когда режим нагрева выключается нажатием кнопки RUN / STOP, выполняется контроль обмерзания наружного блока, и размораживание может выполняться не более 10 минут.

Чистка фильтра**Осторожно!**

Во избежание засорения теплообменника внутреннего блока не эксплуатируйте систему без воздушного фильтра.

Прежде чем вынимать фильтр, переведите главный выключатель питания в положение ВЫКЛЮЧЕНО. (Иначе может быть активирован предыдущий режим работы.)

Извлечение фильтра

Примерно через 1200 часов работы на дисплее пульта дистанционного управления появляется индикация «FILTER». Для извлечения воздушного фильтра выполните следующие действия (шаги).

Шаг 1

Снимите воздухозаборную решетку.

Шаг 2

Извлеките воздушный фильтр из решетки.

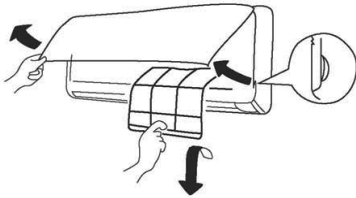

Очистите фильтр

Для чистки воздушного фильтра выполните следующие действия (шаги):

Шаг 1

Удалите грязь с воздушного фильтра пылесосом или струей воды.



Осторожно!

Не используйте воду с температурой более 40 °С.

Шаг 2

Стряхнув с воздушного фильтра капли воды, просушите его в тени.

Сброс индикации фильтра

После очистки воздушного фильтра нажмите кнопку «RESET». Индикация «FILTER» исчезнет, и будет установлено время следующей очистки фильтра.

Диагностика неисправностей



Осторожно!

- В случае переполнения дренажного поддона внутреннего блока, остановите

кондиционер и свяжитесь с сервисным подрядчиком.

- Если вы почувствуете запах гари или увидите белый дым, выходящий из блока, выключите главный источник питания и свяжитесь с сервисным подрядчиком.

Если решить проблему не удается

Если проблема по-прежнему сохраняется даже после выполнения описанных ниже действий, свяжитесь с сервисным подрядчиком и предоставьте следующую информацию.

1. Название модели
2. Описание проблемы
3. Номер аварийного кода, который отображается на ЖК-дисплее

Кондиционер не работает

Проверьте, правильно ли задана температура (SET TEMP).

Недостаточное охлаждение или недостаточный нагрев

- Проверьте воздухозаборное и воздуховыпускное отверстия наружного и внутреннего блоков на отсутствие препятствий воздушному потоку.
- Проверьте, не слишком ли много источников тепла в комнате.
- Проверьте, не забит ли пылью воздушный фильтр.
- Убедитесь, что окна и двери закрыты.
- Убедитесь, что температура воздуха не выходит за пределы рабочего диапазона системы.

Естественные признаки работы, не свидетельствующие о неисправности

- **Из внутреннего блока исходит запах**
Проработав длительное время, внутренние блоки начинают издавать характерный запах. Для его устранения очищайте воздушный фильтр и панели или хорошо проветривайте помещение.
- **Шум деформированных узлов и деталей**
Во время запуска или остановки системы может раздаваться звук, напоминающий скрежет.

Он возникает из-за тепловой деформации пластиковых деталей. Это не свидетельствует о неисправности.

- **Пар из теплообменника наружного блока**
Во время размораживания лед на поверхности теплообменника наружного блока начинает таять, что приводит к образованию пара.
- **Роса на воздушной панели**
Если кондиционер долго работает в режиме охлаждения при высокой влажности (при условиях более 27 °С и 80% отн. вл.), на панели воздушной решетки может появляться роса.
- **Шум перетекания хладагента**
Во время запуска или остановки системы может быть слышен шум, издаваемый потоком хладагента.

Монтаж и эксплуатация

- Не выполняйте монтажные работы, работы с трубопроводами хладагента, дренажными трубопроводами и электропроводкой без обращения к нашему руководству по монтажу.
- Проверьте, надежно ли подключен провод заземления.

- Установите предохранитель предписанного номинала.
- Пользователям не рекомендуется самостоятельно заменять линии электропитания, это следует делать с привлечением квалифицированного обслуживающего персонала.



Осторожно!

Не располагайте внутренний блок, наружный блок, пульт дистанционного управления и кабель на расстоянии менее 3 метров от сильных источников электромагнитного излучения, таких, например, как медицинское оборудование.

Перечень инструментов и приборов, необходимых для монтажа

№	Инструмент	№	Инструмент
1	Пила-ножовка	11	Гаечный ключ
2	Отвертка	12	Заправочный баллон
3	Вакуумный насос	13	Манометрический коллектор
4	Шланг для газообразного хладагента	14	Кусачки
5	Мегомметр	15	Детектор утечки газа
6	Гибочное устройство для медных труб	16	Выравнивающее устройство
7	Ручной водяной насос	17	Приспособление для обжима беспаячных клемм
8	Труборез	18	Таль (для внутреннего блока)
9	Комплект для пайки	19	Амперметр
10	Шестигранный гаечный ключ	20	Вольтметр

Примечание:

Вакуумный насос, газовый шланг, зарядный баллон и манометрический коллектор должны быть совместимы с хладагентом R410A. Смешивание с другим хладагентом запрещено.

Транспортировка и обращение с внутренним блоком**Транспортировка**

Блоки в упаковке изготовителя могут транспортироваться всеми видами крытого транспорта в соответствии с правилами перевозки грузов, действующими на данном виде транспорта.

При транспортировании должны быть исключены любые возможные удары и перемещения упаковок с блоками внутри транспортного средства.

Транспортирование и штабелирование производить в соответствии с манипуляционными знаками, указанными на упаковке.

Блоки должны храниться в упаковке изготовителя.

Перед распаковкой переместите устройство как можно ближе к месту монтажа.

**Осторожно!**

Не кладите никакие предметы на устройство.

Обращение с внутренним блоком**Внимание!**

Не кладите посторонние предметы во внутренний блок. Убедитесь, что их нет во внутреннем блоке перед монтажом и тестовым запуском. В противном случае

может произойти возгорание или отказ блока и др.

**Осторожно!**

Будьте осторожны при подъеме, не повредите изоляцию на внутренних блоках.

Монтаж внутреннего блока

Во избежание пожара или взрыва не устанавливайте внутренний блок в пожароопасной среде.

**Внимание!**

- Убедитесь, что стена и панель для подвески имеют достаточную несущую способность. Если они будут недостаточно прочны, внутренний блок может упасть.
- Не устанавливайте внутренний блок на улице. В этом случае есть риск поражения электрическим током и возможность утечки тока.

Внутренний блок рекомендуется устанавливать на высоте более 2,5 м от уровня пола.

Дополнительные принадлежности в комплекте

Проверьте наличие следующих принадлежностей в упаковке внутреннего блока.

Примечание:

Если какие-либо из этих принадлежностей не поступили в комплекте с данным блоком, пожалуйста, свяжитесь с вашим поставщиком.

Принадлежность	Количество	Назначение
Монтажный кронштейн	1	Для монтажа внутреннего блока
Беспроводной пульт дистанционного управления	1	Для управления внутренним блоком.
Винт	6	Для монтажного кронштейна
Декоративная накладка	1 (05-12) 3 (15-28)	Для закрытия отверстия под винт
Теплоизолирующая рубка	1	Для трубопровода хладагента
Дюбель	6	Для монтажного кронштейна
Соединитель трубопровода хладагента	2	Для трубопровода хладагента

Первичная проверка

Установите внутренний блок с соблюдением соответствующих расстояний вокруг него для обеспечения эксплуатации и технического обслуживания, см. рис. ниже.

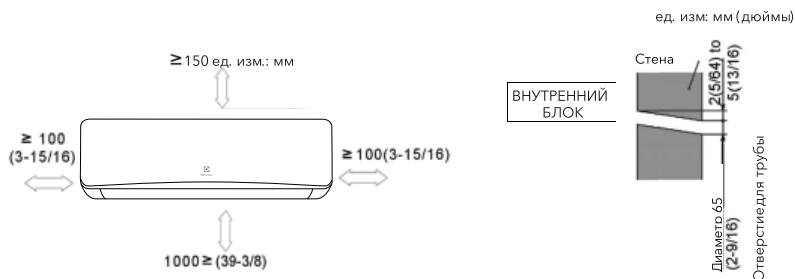

- Продумайте схему распределения воздушного потока и выберите подходящее место для установки внутреннего блока, чтобы обеспечить равномерную температуру воздуха в помещении.
- Не допускайте блокирования отверстий, чтобы не препятствовать впуску или выпуску воздуха.
- Не устанавливайте внутренний блок в автоматической или на кухне, где во внутренний блок будут проникать пары масла или масляный туман. Масло будет оседать на поверхности теплообменника, снижая его производительность, и может деформировать и повредить пластиковые детали внутреннего блока.
- При установке внутреннего блока в больницах или других учреждениях, где используется электронное оборудование, нужно обратить особое внимание на следующее.
 - (А) Не устанавливайте внутренний блок в местах, где есть вероятность излучения электромагнитных волн непосредственно на распределительную коробку, кабель или пульт дистанционного управления.
 - (В) Устанавливайте внутренний блок и связанные с ним компоненты как можно дальше от устройств, излучающих электромагнитные волны - по крайней мере на расстоянии не менее 3 метров.

(C) Установите пульт дистанционного управления в заранее подготовленный стальной короб. Идущий к нему кабель уложите в стальной кабелепровод. Затем соедините провод заземления с боксом и трубой.

(D) В местах, где источник питания генерирует вредные помехи, устанавливайте фильтр защиты от помех.

- Во избежание коррозии теплообменников не устанавливайте внутренний блок в местах, где присутствуют пары кислоты или щелочи.

Монтаж

Размеры монтажного кронштейна и места установки блока указаны на рис. ниже

Установка кронштейна на стене

Если кронштейн крепится непосредственно к деревянной или бетонной стене, необходимо убедиться, что она способна выдержать нагрузку 2000 Н. Монтаж на стене из бетона или бетонных блоков: прикрепите монтажный кронштейн к стене анкерными болтами, как показано на рис. ниже.

Примечание:

Во избежание неправильного положения дренажного слива, монтажный

кронштейн следует установить так, чтобы сторона подсоединяемого дренажного трубопровода была немного (примерно на 3 мм) ниже другой стороны.

(Подсоединение дренажного трубопровода может выполняться как с правой, так и с левой стороны блока.)

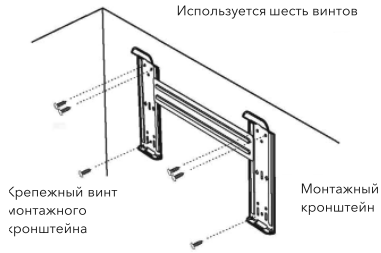

ESVMW-SF-17N-36N

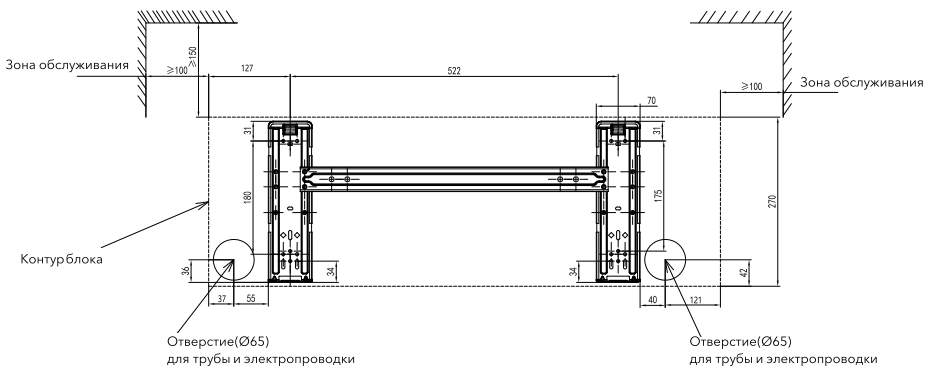

ESVMW-SF-45N

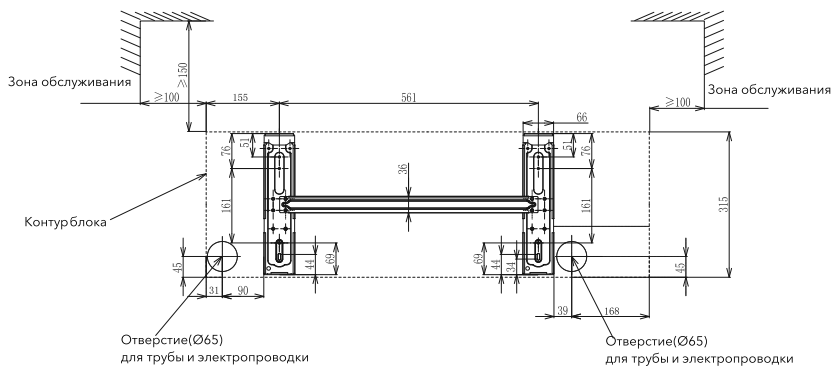

ESVMW-SF-56N-84N

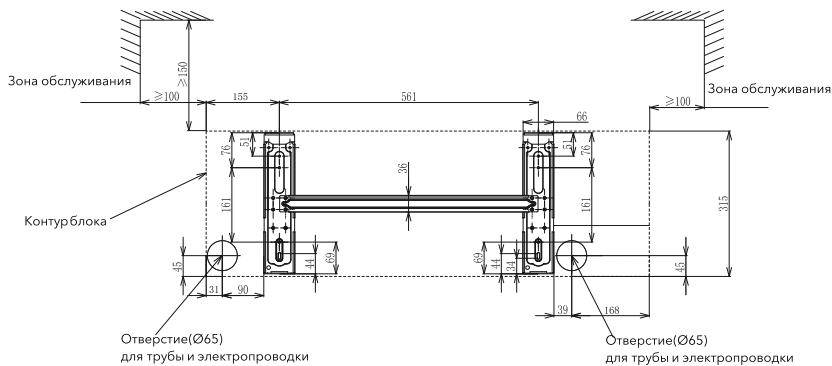
**Монтаж внутренних блоков**

Зацепите внутренний блок за монтажный кронштейн, удерживая внутренний блок в вертикальном положении.

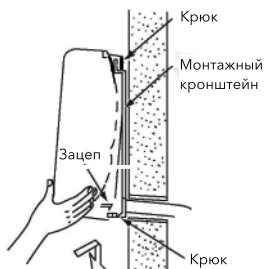

Осторожно удерживайте блок и медленно надавите на него вниз.

**Осторожно!**

Убедитесь, что устройство надежно закреплено на монтажном кронштейне.

В противном случае оно может сорваться с кронштейна, что приведет к серьезному происшествию.

1. Сторона, с которой подходит дренажная труба, при монтаже устройства отклоняется вниз на 2 или 3 градуса.
2. Необходимо проверить надежность слива из дренажного поддона, выполнив тест на его переполнение.

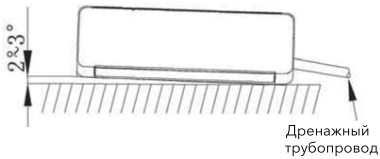

Демонтаж плоской панели

Чтобы подсоединить трубопровод хладагента, электропроводку и проверить слив воды, необходимо снять плоскую панель. Порядок демонтажа приведен ниже. Будьте осторожны, чтобы не поцарапать полимерные компоненты.

1. Возьмитесь за плоскую панель с двух сторон, откройте ее и поведите правую руку к внутренней стороне. Чтобы снять ее, слегка закройте плоскую панель и потяните.



Плоская панель

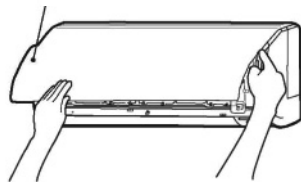

2. Обратите внимание на места стыка решетки с каждой стороны, чтобы не сломать ее.

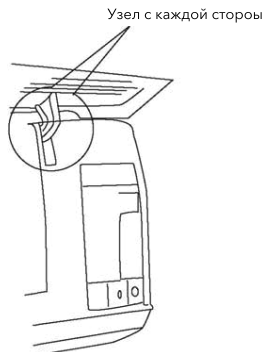

Осторожно!

При демонтаже плоской панели не прилагайте больших усилий и избегайте сильных ударов. В противном случае можно повредить корпус блока.



Установка плоской панели

1. Прижимайте плоскую панель в направлении вниз, пока два узла крепления не будут надежно зафиксированы.



2. Внутри плоской панели имеется 4 ограничителя. Убедитесь, что между плоской панелью и корпусом блока нет зазора.

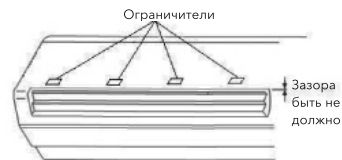

Осторожно!

Любой зазор приведет к утечке или обмерзанию.

3. Вставьте крышки винтов в винтовые отверстия на выходе воздуха.

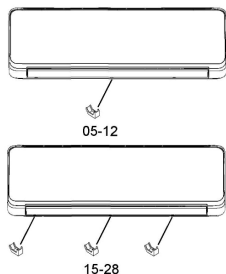

Монтаж трубопровода хладагент



Опасно!

В контуре циркуляции хладагента используйте хладагент R410A. При проведении проверки на отсутствие течей или испытания на герметичность не заправляйте в контур циркуляции хладагента кислород, ацетилен или другие легковоспламеняющиеся и ядовитые газы. Эти типы газов чрезвычайно опасны и могут стать причиной взрыва. Для таких проверок и испытаний рекомендуется использовать азот.

Материалы трубопроводов

1. Подготовьте медные трубы от местного поставщика.
2. Выберите размеры труб из следующей таблицы.

ед. изм: мм (дюймы)

Модель (кВт)	Труба газовой линии	Жидкостная труба
2,2-3,6	9,53 (3/8)	6,35 (1/4)
4,5	12,7 (1/2)	6,35 (1/4)
5,6-8,4	15,88 (5/8)	9,53 (3/8)

3. Выбирайте чистые медные трубки, убедившись, что внутри них нет пыли и влаги. Перед присоединением труб продуйте их внутри азотом или сухим воздухом, чтобы надежно удалить

пыль и иные присутствующие внутри посторонние вещества.

Подсоединение трубопроводов

1. Расположение мест присоединения труб показано на рис. ниже.
2. Места подвода трубопроводов к внутреннему блоку Подвод трубопроводов к внутреннему блоку возможен с трех сторон: сзади, справа и слева. Поэтому можно выбрать наиболее подходящий для данного помещения вариант.

- Присоединение трубы справа Снимите малую крышку, расположенную с правой стороны блока.

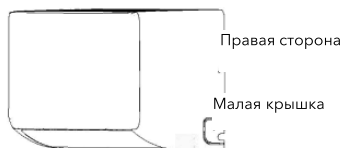

- Присоединение трубы справа Снимите малую крышку, расположенную с левой стороны блока.

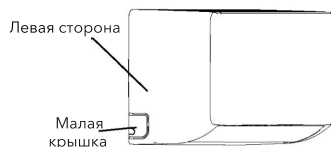

- Присоединение трубы сзади Согните трубу прямо назад.

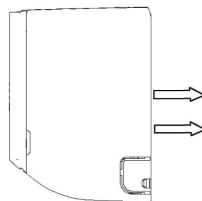



ед. изм: мм (дюймы)

Осторожно!

- Вставляя трубу через отверстие, нужно заглушить торец трубы.
- Не раскладываете трубы на полу, не закрыв их торцы заглушками или виниловой изолентой.



- При изгибе труб прочно закрепите трубу со стороны теплообменника.

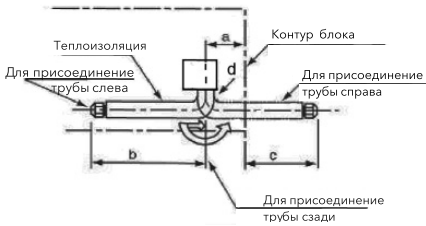

Жидкостная труба

ед. изм: мм (дюймы)

Модель (кВт)	a	b	c	d
2,2-3,6	86 (3-25/64)	456 (17-61/64)	370 (14-9/16)	10R (25/64R)
4,5	64 (2-33/64)	437 (17-13/64)	373 (14-11/16)	1 ИЛИ (25/64R)
5,6-8,4	60 (2-23/64)	464 (18-17/64)	404 (15-29/32)	20R (25/32 R)

- Согните трубу газовой линии в гибкой части.

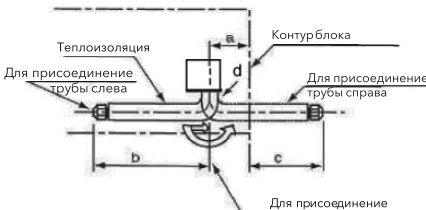

Труба газовой линии

Модель (кВт)	a	b	c	d
2,2-3,6	101 (3-31/32)	390 (15-23/64)	289 (11-3/8)	15R (19/32R)
4,5	78 (3-5/64)	396 (15-19/32)	318 (12-33/64)	20R (25/32R)
5,6-8,4	76 (3)	431 (16-31/32)	355 (13-31/32)	25R (63/64R)

3. При затяжке конусной гайки пользуйтесь двумя ключами, как показано ниже.

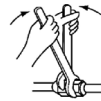

Диаметр трубы	Момент затяжки (Н*м)
Ø6,35 мм	20
Ø9,53мм (3/8)	40
Ø12,7 мм (1/2)	60
Ø15,88 мм (5/8)	80

4. Теплоизолируйте трубы хладагента, как показано ниже.

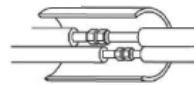

5. Вакуумирование холодильного контура и заправка хладагента должны выполняться в соответствии с инструкциями, приведенными в руководстве по монтажу и техническому обслуживанию наружного блока.



Осторожно!

Избыток или недостаток хладагента – основная причина неисправностей агрегатов. Заправляйте правильное количество хладагента.

Зафиксируйте трубную панель (поставляется с завода), как показано ниже.



Трубная панель

Дренажная труба

- Стандартное подключение дренажного трубопровода – правая сторона, если смотреть со стороны выпускных решеток. Подключение также можно выполнить с левой стороны или сзади.

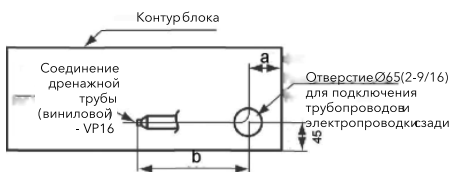

ед. изм: мм (дюймы)

Модель (кБТЕ/ч)	a	b
05-12	140 (5-33/64)	590 (23-15/64)
15	168 (6-39/64)	600 (23-5/8)
18-28	195 (7-43/64)	600 (23-5/8)

- Когда выполняется подсоединение дренажной трубы с левой стороны, снимите сливную пробку с левой стороны, и установите эту пробку на правую сторону, чтобы изменить соединение дренажной трубы с правостороннего на левостороннее.

А. Извлеките сливную пробку и сливную трубу

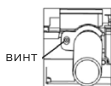

Выкрутите крепежный винт правой дренажной трубы и вытащите дренажную трубу из сливной втулки.



Для извлечения сливной пробки с левой стороны используйте плоскогубцы. (Это наиболее простой способ снять сливную пробку).

- Вставьте сливную пробку и дренажную трубу

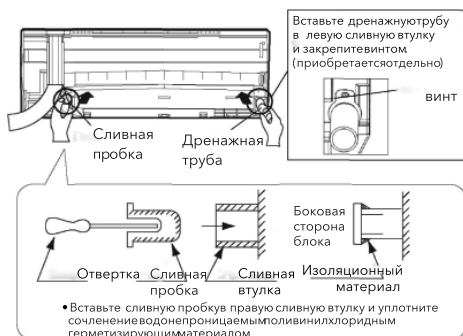

Осторожно!

Плохое уплотнение может привести к протечке воды.

- Для дренажа используется винилхлоридная труба VP20.
- Подсоедините дренажную трубу, как показано на рис. ниже. Для закрепления дренажной трубы используйте липкую изоляционную ленту.

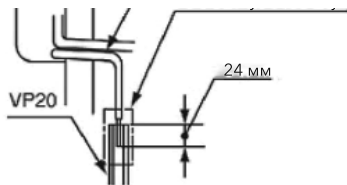

5. Налейте воду в дренажный поддон и убедитесь, что она свободно вытекает.



Осторожно!

- Не подсоединяйте дренажный трубопровод ни к каким другим линиям слива воды.
- При монтаже дренажной трубы не связывайте ее с трубопроводом хладагента.
- Обращайте внимание на толщину изоляционного слоя при выполнении левостороннего подключения. Если он будет слишком толстым, трубу нельзя будет установить внутри блока.



Осторожно!

1. Не создавайте участки трубопровода с уклоном вверх и не прокладывайте трубопровод с подъемом. Это приведет к тому, что сливаемая вода будет возвращаться в блок и натекает в помещение при остановке работы кондиционера.
2. Не подсоединяйте дренажный трубопровод ни к каким другим линиям слива воды.
3. Когда общий дренажный трубопровод соединен с другими внутренними блоками, точка подсоединения каждого внутреннего блока должна быть выше, чем положение общего трубопровода. Размер трубы общего дренажного трубопровода должен быть достаточно большим в соответствии с размером и количеством блоков.

Монтаж электропроводки



Осторожно!

Перед выполнением электромонтажных работ или периодических проверок ОТКЛЮЧИТЕ питание внутреннего и наружного блоков и подождите не менее 10 минут.

- Убедитесь, что вентиляторы внутреннего и наружного блоков остановились.

- Защищайте провода, дренажные трубы и электрические детали от грызунов и других мелких животных. Если этого не сделать, грызуны могут повредить незащищенные узлы, что может привести к возгоранию.
- Не допускайте контакта проводов с трубопроводом хладагента, краями листового металла и электрическими компонентами блока. В противном случае существует опасность повреждения проводов или даже возникновения пожара.
- Используйте прерыватель замыкания на землю (ELB) средней чувствительности с временем срабатывания не более 0,1 секунды. Невыполнение этого требования может привести к поражению электрическим током или возгоранию.
- Провода должны быть надежно закреплены. Внешнее усилие, приложенное к клеммам, может привести к пожару.
- Запрещается подключать к одной клеммной коробке несколько цепей питания. Подвод питания для внутреннего блока кондиционера осуществляется через распределительную коробку. Тщательно рассчитывайте параметры проводки, так как слишком низкая допустимая мощность проводки зачастую становится причиной пожара.
- Не запускайте систему до полной проверки всех контрольных точек.



Осторожно!

- Закручивайте винты с надлежащим моментом затяжки.

N-M

- M3,5: 1,2
- M4: 1,0-1,3
- M5: 2,0-2,4
- M6: 4,0-5,0
- M8: 9,0-11,0
- M10: 18,0-23,0

- Оберните провода уплотнениями из комплекта поставки, уплотните отверстие для подвода проводки, чтобы избежать попадания конденсата и проникновения насекомых.
- Надежно зафиксируйте провода кабельным хомутом внутри внутреннего блока.
- Закрепите кабель пульта дистанционного управления кабельным зажимом внутри распределительной коробки.

Общая проверка

1. Приобретенные отдельно электрические компоненты (главные выключатели питания, автоматические выключатели, провода, соединители электропроводных труб и зажимы проводов) должны быть правильно подобраны в соответствии с электрическими параметрами системы, приведенными в Техническом каталоге I. Электрические компоненты должны соответствовать Национальным электротехническим нормам и правилам (NEC) США.
2. Используйте экранированную витую пару для передачи сигналов между наружным и внутренним блоками, проводки дистанционного управления между внутренними блоками и пультом дистанционного управления.
3. Убедитесь, что напряжение источника питания остается в пределах $\pm 10\%$ от номинального.
4. Проверьте нагрузочную способность проводов по току. Если мощность источника питания слишком низкая, система не запустится из-за падения напряжения.
5. Убедитесь, что заземляющий провод подключен должным образом.
6. Главный выключатель источника питания. Установите многополюсный переключатель с разнесением между фазами не менее 3,5 мм.

Подключение электропроводки

Подключение электропроводки для внутреннего блока показано на рис. ниже.

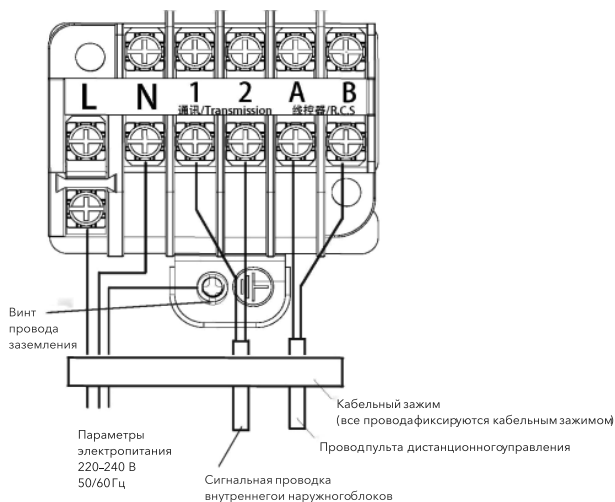

1. Подключите провода дополнительного пульта дистанционного управления к клеммам А, В клеммной колодки внутри распределительной коробки через соединительное отверстие в корпусе.
2. Подключите провода между внутренним и наружным блоком к клеммам 1, 2 клеммной колодки внутри распределительной коробки через соединительное отверстие в корпусе.
3. Подключите силовую проводку к клеммам L и N, и подсоедините провод заземления к «земле». Подключайте силовую проводку через прерыватель замыкания на землю (ELB).
4. Убедитесь, что спецификация клемм соответствует винтам (М3,5 для источника питания и линии управления) клеммной коробки.
5. Надежно закрепите все провода кабельным зажимом.

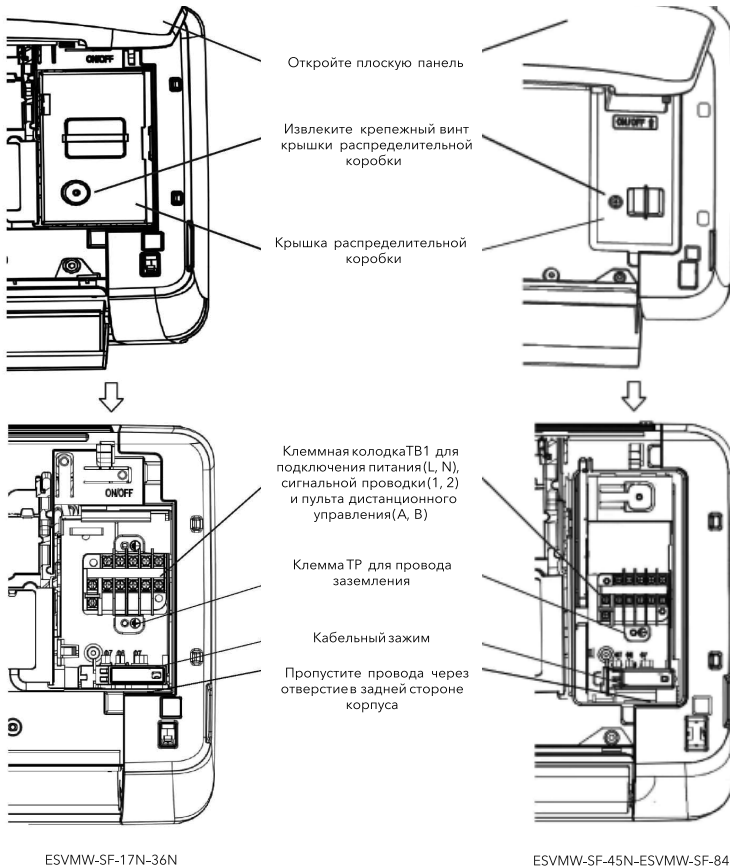

ESMWSF-17N-36N

ESMWSF-45N-ESMWSF-84N



Осторожно!

- В линии питания должен быть установлен ELB. В противном случае возможно возникновение опасной ситуации.
- Используйте в клеммной колодке рекомендованные винты, и затягивайте их надежно.

Примечание:

Проводной и беспроводной пульты дистанционного управления не могут использоваться одновременно. Если подключен проводной пульт, то следует отсоединить провод от приемника сигналов в распределительной коробке (см. рис. ниже).

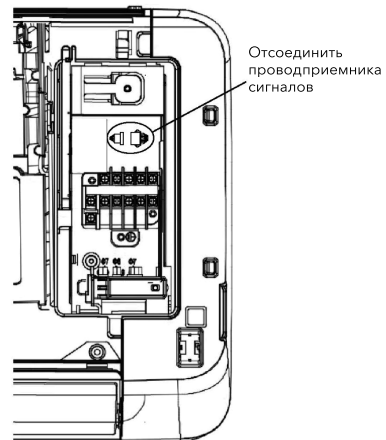

Тестовый запуск

Тестовый запуск выполняется в соответствии с инструкцией по монтажу и техническому обслуживанию наружного блока.



Внимание!

- Не включайте систему, пока все ее необходимые проверки не дадут положительный результат.

(А) Убедитесь, что электрическое сопротивление не ниже 1 МОм путем измерения сопротивления между заземлением и клеммами электрических компонентов. В противном случае не включайте систему до тех пор, пока не будет обнаружена и устранена утечка тока.

(В) Убедитесь, что запорные вентили наружного блока полностью открыты, и затем запустите систему.

(С) Главный выключатель источника питания должен находиться в положении ВКЛ не менее 12 часов, чтобы компрессорное масло прогрелось нагревателем масла в картере

- Во время работы системы выполняйте следующие инструкции.

(А) Не прикасайтесь руками ни к каким деталям на стороне нагнетания газа, поскольку камера компрессора и трубы на стороне нагнетания нагреваются до температур свыше 90 °С.

(В) НЕ НАЖИМАЙТЕ КНОПКУ ЭЛЕКТРОМАГНИТНОГО ПЕРЕКЛЮЧАТЕЛЯ(ЕИ). Это может привести к серьезной поломке.

Настройка устройств управления и обеспечения безопасности

Внутренний блок

Модель		ESVMW-SF-17N-84N	
Линия управления, номинал предохранителя	A		5
Термостат защиты от обмерзания	Выключение	°C	0
	Включение	°C	14

Общая информация

Минимальное сечение провода линии питания на объекте



Внимание!

- Используйте ELB (прерыватель замыкания на землю). Если ELB не используется, возможно поражение электрическим током или возгорание.

Примечание

1. При подборе кабелей внешней проводки необходимо соблюдать местные электротехнические нормы и правила.

Модель	Параметры электропитания	Номинальный ток	Площадь сечения кабеля питания *1	Площадь сечения сигнального кабеля *1
05		0,34 A		
07		0,36 A		
09		0,36 A		
12	220-240 В, 50/60 Гц	0,43 A	1,5 мм ²	0,75 мм ²
15		0,45 A		
18		0,45 A		
24		0,75A		
28		0,81 A		

- Сечения проводов, помеченные как *1 в приведенной выше таблице, выбраны для максимального тока устройства согласно европейскому стандарту EN60335-1. Используйте провода, которые не легче обычных гибких проводов в полихлорвиниловой оболочке (кодовое обозначение H05VV-F).
- Для сигнальной линии следует использовать экранированный кабель с заземленным экраном.
- При последовательном соединении силовых кабелей необходимо суммировать максимальные токи всех блоков и подобрать подходящее сечение кабеля из приведенной ниже таблицы.

Выбор по стандарту EN60335-1

Номинальный ток устройства А	Номинальное сечение мм ²
≤3	от 1 до 2,5
>3 и ≤6	от 1 до 2,5
>6 и ≤10	от 1 до 2,5
>10 и ≤16	от 1,5 до 4
>16 и ≤25	от 2,5 до 6
>25 и ≤32	от 4 до 10
>32 и ≤50	от 6 до 16
>50 и ≤63	от 10 до 25

Настройка двухпозиционных переключателей

- Установка DIP-переключателей производится при отключенном питании внутреннего и наружного блоков. В противном случае настройки будут недействительными.
- Расположение DIP-переключателей показано на рисунке ниже.

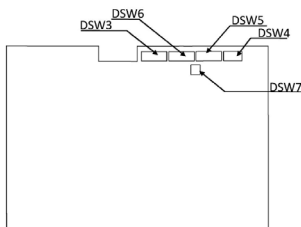

- Настройка пяти DIP-переключателей, расположенных на плате управления внутреннего блока, производится перед тестовым запуском в соответствии со следующими инструкциями. Нельзя запускать систему до завершения настройки DIP-переключателей.
 - Адрес внутренних блоков (DSW6):
Все внутренние блоки должны быть пронумерованы последовательно, как показано на схеме ниже. Нумерация наружных блоков начинается с нуля (0).

	DSW6 (значения 0 - 63)	Наруж. установка адреса № 16
Метод настройки	ВКЛ. Выхл.	ВКЛ. Выхл.
	Примечание: кодирование в двоично-десятичном коде 8421	№5 ВКЛ.

- Требуется установить номер холодильной системы (DSW5). Перед отправкой с завода все тумблеры устанавливаются в положение Выхл.

	DSW5 (значения 0-63)	Наруж. Системе задан № 16
Метод настройки 2	ВКЛ. Выхл.	ВКЛ. Выхл.
	Примечание: кодирование в двоично-десятичном коде 8421	№5 ВКЛ.

- Возврат предохранителя в исходное состояние (DSW7)
Настройка не требуется.
Положение тумблеров при отгрузке с завода – все Выхл.



Если на клеммы 1 и 2 клеммной колодки ТВ будет случайно подан сильный ток, предохранитель платы управления срабатывает. В таком случае необходимо восстановить соединение, а затем установить тумблер №1 в положение ВКЛ.



- Символ ■ указывает положение двухпозиционных переключателей. На рисунках показаны положения переключателей перед отгрузкой.

**Осторожно!**

Прежде чем изменять положения двухпозиционных переключателей, выключайте питание. Если положения переключателей изменены при включенном питании, заданные таким образом настройки не будут применены.

Десятичное число №	Код 8421					
	1	2	3	4	5	6
0	○	○	○	○	○	○
1	●	○	○	○	○	○
2	○	●	○	○	○	○
3	●	●	○	○	○	○
4	○	○	●	○	○	○
5	●	○	●	○	○	○
6	○	○	●	○	○	○
7	●	●	●	○	○	○
8	○	○	○	●	○	○
9	●	○	○	●	○	○
10	○	●	○	●	○	○
11	●	●	○	●	○	○
12	○	○	●	●	○	○
13	●	○	●	●	○	○
14	○	●	●	●	○	○
15	●	●	●	●	○	○
16	○	○	○	○	●	○
17	●	○	○	○	●	○
18	○	●	○	○	●	○
19	●	●	○	○	●	○
20	○	○	●	○	●	○
21	●	○	●	○	●	○
22	○	●	●	○	●	○
23	●	●	●	○	●	○
24	○	○	○	●	●	○
25	●	○	○	●	●	○
26	○	●	○	●	●	○
27	●	●	○	●	●	○
28	○	○	●	●	●	○
29	●	○	●	●	●	○
30	○	●	●	●	●	○
31	●	●	●	●	●	○
32	○	○	○	○	○	●

Десятичное число №	Код 8421					
	1	2	3	4	5	6
33	●	○	○	○	○	●
34	○	●	○	○	○	●
35	●	●	○	○	○	●
36	○	○	●	○	○	●
37	●	○	●	○	○	●
38	○	●	●	○	○	●
39	●	●	●	○	○	●
40	○	○	○	●	○	●
41	●	○	○	●	○	●
42	○	●	○	●	○	●
43	●	●	○	●	○	●
44	○	○	●	●	○	●
45	●	○	●	●	○	●
46	○	●	●	●	○	●
47	●	●	●	●	○	●
48	○	○	○	○	●	●
49	●	○	○	○	●	●
50	○	●	○	○	●	●
51	●	●	○	○	●	●
52	○	○	●	○	●	●
53	●	○	●	○	●	●
54	○	●	●	○	●	●
55	●	●	●	○	●	●
56	○	○	○	●	●	●
57	●	○	○	●	●	●
58	○	●	○	●	●	●
59	●	●	○	●	●	●
60	○	○	○	●	●	●
61	●	○	●	●	●	●
62	○	●	●	●	●	●
63	●	●	●	●	●	●

Задание интервала вывода сообщения Filter

Интервал индикации сообщения FILTER на пульте дистанционного управления может иметь следующие значения: 100, 1200 или 2500 часов (заводская настройка – 1200 часов). Ниже приведен порядок установки такого интервала.

1. В обычном режиме, когда блок не работает, одновременно нажмите и удерживайте не менее 3 секунд (меню) и (возврат). Появится меню тестового запуска.
2. Выберите опцию Optional Setting нажатием .

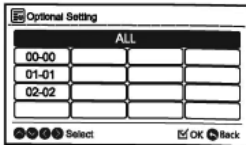
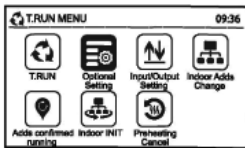

3. Нажимая лв<>, а затем выберите внутренний блок. (Этот экран не отображается, когда число внутренних блоков, подключенных к пульту дистанционного управления равно 1 (одному). В этом случае отобразится (4))

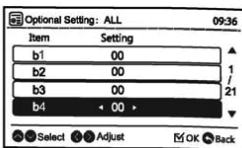

4. Нажимая лв, выберите нужный пункт.
5. Нажатиями <> измените настройку

Интервал вывода сообщения FILTER				
Прибл. 100 ч	Прибл. 1200 ч	Прибл. 1200 ч	Прибл. 2500 ч	N° индикации
b4 01	b4 00(*)	b4 02	b4 03	b4 04

(*): Стандартная настройка

6. Нажмите , чтобы отобразился экран подтверждения.
7. Выберите «Yes» и нажмите . После подтверждения настройки появится меню тестового запуска. При выборе «NO» произойдет возврат к экрану (4).
8. Для возврата в нормальный режим нажмите в меню тестового запуска (возврат).
Чтобы настроить другие блоки, нажмите (возврат) на шагах (4) (5), чтобы экран вернулся к этапу (3). (Если количество внутренних блоков, подключенных к пульту дистанционного управления, равно 1 (один), экран вернется к (1).)

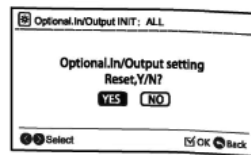

Адрес внутреннего блока

- Изменение адреса внутреннего блока
Эта функция позволяет изменить адрес (номер холодильного контура и номер внутреннего блока) внутренних блоков.

1. В обычном режиме, когда блок не работает, одновременно нажмите и удерживайте не менее 3 секунд (меню) и (возврат). Появится меню тестового запуска.

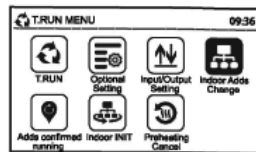

2. Выберите в меню тестового запуска «Indoor Adds Change», нажав лв<> и .

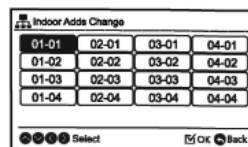

3. Нажимая лв<>, а затем , выберите внутренний блок.

*Для не поддерживаемых внутренних блоков функция «Indoor Adds Change» не может быть выбрана.

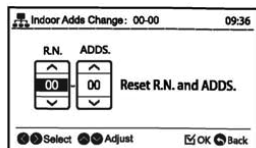

4. Задайте новый адрес внутреннего блока.
Нажатиями <V> выберите номер холодильного контура и адрес в диапазоне 00-63.

Для вывода экрана подтверждения нажмите .

* «R.N No.99» используется для временного адреса только в том случае, когда все номера контуров и номера блоков уже используются (заняты). Временно использующийся адрес «R.N No.99» должен быть изменен на адрес из стандартного диапазона 00-63.

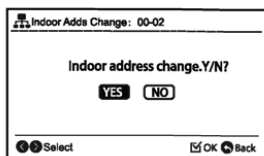

5. На дисплее появится экран подтверждения. Выберите «Yes» и нажмите , чтобы запустить процесс изменения адреса. Результат отобразится в течение нескольких секунд. При выборе «NO» произойдет возврат к экрану (6).

* Когда процесс успешно завершится, отобразится сообщение «Adds Change Ended» (Изменение адресов закончено).

Если сообщение не появляется, значит произошел сбой процесса. Проверьте настройки и попробуйте повторить процесс снова.

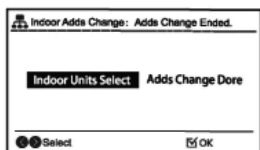

6. Чтобы изменить адрес другого внутреннего блока, выберите «Indoor Units Select» (Выбор внутренних блоков) и нажмите «к», экран вернется к шагу (3). Для завершения работы с этой функцией выберите «Adds Change Done»

(Изменение адресов выполнено) и нажмите .

* При успешном завершении процесса изменения адресов начинается автоматическая проверка связи.

7. Выключите питание внутренних блоков на 3-5 минут. Дождитесь, когда погаснет дисплей дистанционного пульта управления, и снова включите питание внутренних блоков.

Примечание

Функция «Indoor Adds Change» не работает, если используется сразу два пульта дистанционного управления - основной и вспомогательный. Не работайте с центральными управляющих устройств, пока выполняется процесс «Indoor Adds Change», запущенный с пульта дистанционного управления.

Эту функцию не следует использовать в случае централизованного управления по системе HI-NET.

- Процедура проверки адреса
Эта функция используется для проверки взаимосвязи между внутренним блоком и его адресом. Эта операция эффективна, когда к пульту дистанционного управления подключено несколько внутренних блоков, а адрес определенного блока неизвестен.

1. В обычном режиме, когда блок не работает, одновременно нажмите и удерживайте не менее 3 секунд (меню) и (возврат). Появится меню тестового запуска.

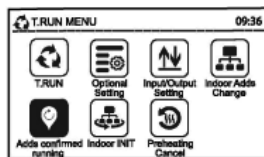

2. Выберите в меню тестового запуска «Adds confirmed running», нажав <V> и .

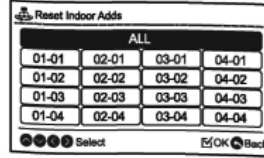
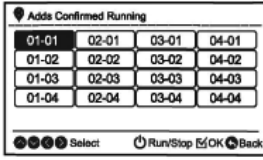

3. Выберите внутренний блок нажатиями лв<>
4. Чтобы начать работу внутреннего блока, выбранного в (3), нажмите ⏻ (запуск/остановка). Чтобы вернуться к экрану шага (3), нажмите ⏻ во время работы внутренних блоков.
* Повторяйте действия (3)-(4), пока не подтвердится адрес выбранного внутреннего блока.

3. Кнопками лв выберите «Reset Indoor Adds», и нажмите ⏻. Кнопками лв<> выберите внутренний блок, а затем нажмите ⏻. На дисплее появится экран подтверждения.
* Для не поддерживаемых внутренних блоков функция «Reset Indoor Adds» не может быть выбрана. Адрес внутреннего блока, который не поддерживает функцию «Reset Indoor Adds», не будет инициализирован даже при выборе «All» (Все).

- Инициализация адреса внутреннего блока Эта функция инициализирует адрес внутреннего блока, который был изменен функцией «Indoor Adds Change» «Изменение адресов внутренних блоков» или установлен при автоматической адресации. При инициализации адрес будет изменен на установку DIP-переключателя.

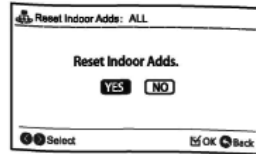

4. Выберите «Yes» и нажмите ⏻, чтобы начать процесс инициализации адреса.
* При успешном завершении процесса инициализации адреса начинается автоматическая проверка связи.

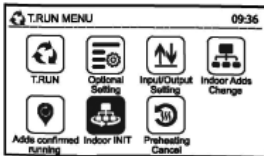

1. В обычном режиме, когда блок не работает, одновременно нажмите и удерживайте не менее 3 секунд ⏻ (меню) и ⏻ (возврат). Появится меню тестового запуска.

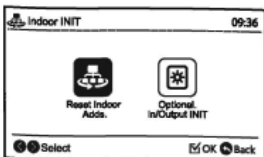

2. Выберите в меню тестового запуска опцию «Indoor INIT» кнопками лв<> и ⏻.

Утилизация

По окончании срока службы блок следует утилизировать. Подробную информацию по утилизации блока Вы можете получить у представителя местного органа власти.

Сертификация

Товар сертифицирован на территории Таможенного союза.

Товар соответствует требованиям:

ТР ТС 004/2011 "О безопасности низковольтного оборудования"

ТР ТС 010/2011 "О безопасности машин и оборудования"

ТР ТС 020/2011 "Электромагнитная совместимость технических средств"

Импортер и уполномоченное изготовителем лицо:

ООО «Р-Климат» Россия, 119049,
г. Москва, ул. Якиманка Б., д. 35, стр. 1,
эт. 3, пом 1, ком. 4.
Тел./Факс: +7 (495) 777-19-67,
e-mail: info@rusklimat.ru.

Изготовитель оставляет за собой право на внесение изменений в конструкцию и характеристики прибора.

Electrolux is a registered trademark used under license from AB Electrolux (publ).

Электролюкс – зарегистрированная торговая марка, используемая в соответствии с лицензией AB Electrolux (публ.).

Сделано в Китае.

Условия гарантии

Поздравляем Вас с приобретением техники отличного качества! Настоящий документ не ограничивает определенные законом права потребителей, но дополняет и уточняет оговоренные законом обязательства, предполагающие соглашение сторон либо договор. Настоящая гарантия действительна только на территории РФ и только на изделия, купленные на территории РФ. Гарантия распространяется только на дефекты производственного характера (дефекты материала, изготовления или сборки изделия). Настоящая гарантия включает в себя выполнение уполномоченным сервисным центром ремонтных работ и замену дефектных деталей или изделия в сервисном центре или у Покупателя (по усмотрению сервисного центра). Гарантийные работы выполняются уполномоченной производителем организацией.

Правильное заполнение гарантийного талона

Внимательно ознакомьтесь с гарантийным талоном. Он должен быть полностью и правильно заполнен, а также иметь штамп организации Продавца с отметкой о дате продажи. При первом запуске в эксплуатацию, организация производившая его, должна поставить свой штамп с отметкой о дате запуска. Запрещается вносить в Гарантийный талон какие-либо изменения, а также стирать или переписывать какие-либо указанные в нем данные.

Внешний вид и комплектность изделия

Тщательно проверьте внешний вид изделия и его комплектность, все претензии по внешнему виду и комплектности изделия предъявляйте Продавцу при покупке изделия.

Общие правила установки (подключения) изделия

Установка и/или подключение изделий допускается исключительно специалистами специализированных организаций, имеющими лицензию, установленные российским законодательством на данный вид работ. Дополнительную информацию по продукту вы можете получить у Продавца или по нашей информационной линии в г. Москве:

Тел.: 8-800-500-07-75

(По России звонок бесплатный, круглосуточно 24/7/365).

E-mail: customer@home-comfort.ru

Адрес в интернете: www.home-comfort.ru

Производитель оставляет за собой право вносить изменения в конструкцию, комплектацию или технологию изготовления изделия, с целью улучшения его технологических характеристик. Такие изменения вносятся в изделие без предварительного уведомления Покупателей и не влекут за собой обязательств по изменению и/или улучшению ранее выпущенных изделий.

Убедительно просим Вас во избежание недоразумений до установки/эксплуатации изделия внимательно изучить его инструкцию по эксплуатации.

Запрещается вносить в Гарантийный талон какие-либо изменения, а так же стирать или переписывать какие-либо указанные в нем данные.

Срок действия гарантии

Настоящая гарантия имеет силу только в случае, если Гарантийный талон полностью, правильно и разборчиво заполнен и в нем указаны: модель изделия, его серийный номер, наименование и адрес Продавца, дата продажи, а также имеется подпись и штамп Продавца.

Условием предоставления дополнительного сервисного обслуживания является обязательное проведение ежегодного технического обслуживания водонагревателя, специалистом авторизованного сервисного центра с занесением информации в соответствующие графы гарантийного талона, с момента начала эксплуатации.

При отсутствии соответствующих документов гарантийный срок исчисляется с момента изготовления оборудования. Дата изготовления определяется по серийному номеру на заводской табличке. Гарантия на оборудование – 3 года.

Действительность гарантии

Настоящая гарантия включает в себя выполнение уполномоченным сервисным центром ремонтных работ и замену дефектных деталей изделия в срок не более 45 (сорока пяти) дней. Настоящая гарантия не дает права на возмещение и покрытие ущерба, произошедшего в результате переезда и регулировки изделия, без предварительного письменного согласия изготовителя, с целью приведения его в соответствие с национальными или местными техническими стандартами и нормами безопасности. Также обращаем внимание Покупателя на то, что в соответствии с Жилищным Кодексом РФ Покупатель обязан согласовать монтаж купленного оборудования с эксплуатирующей организацией и компетентными органами исполнительной власти субъекта Российской Федерации. Продавец и Изготовитель не несут ответственность за любые неблагоприятные последствия, связанные с использованием Покупателем купленного изделия надлежащего качества без утвержденного плана монтажа и разрешения вышеуказанных организаций.

Настоящая гарантия не распространяется на:

Монтажные работы, а так же регламентные работы при плановых технических обслуживаниях, включая диагностические и регулировочные работы, а также расходные при этом материалы. Любые адаптации и изменения изделия, в т.ч. с целью усовершенствования и расширения сферы его применения, которая указана в Инструкции по эксплуатации изделия, без предварительного письменного согласия изготовителя. Нормальный износ любых других деталей, естественное старение лакокрасочного покрытия, резиновых элементов (прокладки и уплотнения) и других сменных и быстроизнашивающихся деталей и узлов имеющих свой ограниченный срок службы, а так же на затраты связанные с воздействием выпадающих из нагреваемой воды солей (накипи). Слабые посторонние звуки, шум, вибрация, которые не влияют на характеристики и работоспособность изделия или его элементов. Ущерб в результате неполного или несоответствующего обслуживания (например, не выполнение ежегодного технического обслуживания).

Настоящая гарантия не предоставляется в случаях:

Если будет полностью/частично изменен, стерт, удален или будет неразборчив серийный номер изделия; Использование изделия не по его прямому назначению, не в соответствии с его Инструкцией по эксплуатации, в том числе, эксплуатации изделия с перегрузкой или совместно со вспомогательным оборудованием, не рекомендуемым Продавцом (изготовителем); Наличие на изделии механических повреждений (сколов, трещин, и т.д.), воздействий на изделие чрезмерной силы, химических агрессивных веществ, высоких температур, повышенной влажности/запыленности, концентрированных паров, если что-либо из перечисленного стало причиной нестривости изделия; Ремонта/наладки/инсталляции/адаптации/пуска в эксплуатацию изделия не уполномоченным на то организациями/лицами; Стихийных бедствий (пожар, наводнение и т.д.) и других причин находящихся вне контроля Продавца (изготовителя) и Покупателя, которые причинили вред изделию; Неправильного подключения изделия к водопроводной сети, а также неисправностей (не соответствия рабочим параметрам и безопасности) водопроводной сети и прочих внешних сетей; Неправильного хранения изделия;

Покупатель-потребитель предупрежден о том, что в соответствии с п. 11 "Перечня непродовольственных товаров надлежащего качества, не подлежащих возврату или обмену на аналогичный товар другого размера, формы, габарита, фасона, расцветки или комплектации" Пост.Правительства РФ от 19.01.1998. №55 он не вправе требовать обмена купленного изделия в порядке ст. 25 Закона "О защите прав потребителей" и ст. 502 ГК РФ.

С момента подписания Покупателем Гарантийного талона считается, что:

Вся необходимая информация о купленном изделии и его потребительских свойствах в соответствии со ст. 10 Закона "О защите прав потребителей" предоставлена Покупателю в полном объеме; Покупатель получил Инструкцию по эксплуатации на русском языке; Покупатель ознакомлен и согласен с условиями гарантийного обслуживания, особенностями монтажа и эксплуатации купленного изделия; Покупатель претензий к внешнему виду, комплектности купленного изделия не имеет.

Подпись Покупателя:

Дата:

ТАЛОН НА ГАРАНТИЙНОЕ ОБСЛУЖИВАНИЕ



Electrolux

Заполняется при продаже

Модель:.....

Серийный номер:.....

Наименование и адрес продавца.....

Телефон.....

Дата продажи.....

Ф.И.О и подпись продавца.....

Штамп продавца

Заполняется при монтаже и пуске в эксплуатацию

Дата монтажа.....

Дата пуска в эксплуатацию.....

Наименование и адрес организации.....

Телефон.....

Ф.И.О и подпись технического специалиста.....

Штамп организации

Заполняется при проведении технического обслуживания

ИЗЫМАЕТСЯ МАСТЕРОМ ПРИ ОБСЛУЖИВАНИИ

ТАЛОН НА ГАРАНТИЙНОЕ ОБСЛУЖИВАНИЕ



Модель:

Серийный номер:

Дата покупки:

Штамп продавца

Дата монтажа и пуска в эксплуатацию:

Штамп организации, производившей пуск в эксплуатацию

ИЗЫМАЕТСЯ МАСТЕРОМ ПРИ ОБСЛУЖИВАНИИ

ТАЛОН НА ГАРАНТИЙНОЕ ОБСЛУЖИВАНИЕ



Модель:

Серийный номер:

Дата покупки:

Штамп продавца

Дата монтажа и пуска в эксплуатацию:

Штамп организации, производившей пуск в эксплуатацию

ИЗЫМАЕТСЯ МАСТЕРОМ ПРИ ОБСЛУЖИВАНИИ

ТАЛОН НА ГАРАНТИЙНОЕ ОБСЛУЖИВАНИЕ



Модель:

Серийный номер:

Дата покупки:

Штамп продавца

Дата монтажа и пуска в эксплуатацию:

Штамп организации, производившей пуск в эксплуатацию

ИЗЫМАЕТСЯ МАСТЕРОМ ПРИ ОБСЛУЖИВАНИИ

ТАЛОН НА ГАРАНТИЙНОЕ ОБСЛУЖИВАНИЕ



Модель:

Серийный номер:

Дата покупки:

Штамп продавца

Дата монтажа и пуска в эксплуатацию:

Штамп организации, производившей пуск в эксплуатацию

Ф.И.О. покупателя:.....

Адрес:.....

Телефон:.....

Код заказа:.....

Дата ремонта:.....

Сервис-центр:.....

Мастер:.....

Ф.И.О. покупателя:.....

Адрес:.....

Телефон:.....

Код заказа:.....

Дата ремонта:.....

Сервис-центр:.....

Мастер:.....

Ф.И.О. покупателя:.....

Адрес:.....

Телефон:.....

Код заказа:.....

Дата ремонта:.....

Сервис-центр:.....

Мастер:.....

Ф.И.О. покупателя:.....

Адрес:.....

Телефон:.....

Код заказа:.....

Дата ремонта:.....

Сервис-центр:.....

Мастер:.....



Электролюкс – зарегистрированная торговая марка, используемая в соответствии с лицензией AB Electrolux (публ.).
Electrolux is a registered trademark used under license from AB Electrolux (publ).

В тексте и цифровых обозначениях инструкции могут быть допущены технические ошибки и опечатки. Изменения технических характеристик и ассортимента могут быть произведены без предварительного уведомления.

C E EAC IPX0

