



Electrolux

ИНСТРУКЦИЯ ПО ЭКСПЛУАТАЦИИ

EACU/I-18H/DC/N3
EACU/I-24H/DC/N3
EACU/I-36H/DC/N3
EACU/I-48H/DC/N3
EACU/I-60H/DC/N3



Инструкция по эксплуатации кондиционера воздуха сплит-система бытовая напольно-потолочного типа серии EACU/I-18H/DC/N3, EACU/I-24H/DC/N3, EACU/I-36H/DC/N3, EACU/I-48H/DC/N3, EACU/I-60H/DC/N3

Мы благодарим Вас за сделанный выбор!

Вы выбрали первоклассный продукт от Electrolux, который, мы надеемся, доставит Вам много радости в будущем. Electrolux стремится предложить как можно более широкий ассортимент качественной продукции, который сможет сделать Вашу жизнь еще более удобной. Получить подробную информацию Вы можете на сайте www.home-comfort.ru. Внимательно изучите данное руководство, чтобы правильно использовать Ваш новый кондиционер воздуха и наслаждаться его преимуществами. Мы гарантируем, что он сделает Вашу жизнь намного легче благодаря легкости в использовании.

Содержание

Назначение кондиционера	3
Условия безопасной эксплуатации	3
Рекомендации по экономии электроэнергии	4
Правила безопасной эксплуатации	4
Система защиты	5
Устройство кондиционера	5
Панель индикации на внутреннем блоке	6
Замена батареек	7
Режимы работы	8
Описание режимов работы	9
Проводной пульт управления	10
Работа с проводным пультом управления	12
Установка проводного пульта управления	13
Уход и обслуживание	13
Схема холодильного контура	15
Схема подключения электропроводки	15
Инструкция по технике безопасности	16
Установка внутреннего блока	17
Подсоединение трубопроводов хладагента внутреннего блока	20
Подсоединение дренажной трубки	21
Установка внешнего блока	22
Подсоединение трубопроводов хладагента внешнего блока	23
Утилизация	26
Сертификация	26
Технические характеристики	27
Форма протокола о приемке оборудования после проведения пусконаладочных работ	27
Форма протокола тестового запуска	28
Гарантийный талон	30

АДРЕСА СЕРВИСНЫХ ЦЕНТРОВ ВЫ МОЖЕТЕ НАЙТИ НА САЙТЕ WWW.HOME-COMFORT.RU ИЛИ У ВАШЕГО ДИЛЕРА.



Примечание:

В тексте данной инструкции кондиционер воздуха может иметь такие технические названия, как прибор, устройство, аппарат и т.п.

Назначение кондиционера

Кондиционер бытового типа сплит-система предназначен для создания оптимальной температуры воздуха при обеспечении санитарно-гигиенических норм в жилых, общественных и административно-бытовых помещениях. Кондиционер осуществляет охлаждение, осушение, нагрев, вентиляцию и очистку воздуха от пыли.

Условия безопасной эксплуатации

- Используйте правильное напряжение питания в соответствии с требованиями в заводском паспорте. В противном случае могут произойти серьезные сбои, возникнуть опасность для жизни или пожар.
- Не допускайте попадания грязи в автоматический выключатель источника питания или розетку. Надежно подсоедините шнур источника питания во избежание получения удара электрическим током или пожара.
- Не отключайте автоматический выключатель источника питания и не выдергивайте шнур в процессе работы устройства. Это может привести к пожару.
- Ни в коем случае не разрезайте и не пережимайте шнур источника питания, поскольку вследствие этого шнур питания может быть поврежден. В случае повреждения шнура питания можно получить удар электрическим током или может вспыхнуть пожар.
- Ни в коем случае не вставляйте палки или аналогичные предметы во внешний блок прибора. Так как вентилятор вращается при высокой скорости, такое действие может стать причиной получения телесного повреждения.
- Для Вашего здоровья вредно, если охлажденный воздух попадает на Вас в течение длительного времени. Рекомендуется отклонить направление воздушного потока таким образом, чтобы проветривалась вся комната.
- Отключите прибор с помощью пульта дистанционного управления в случае, если произошел сбой в работе.
- Не проводите ремонт прибора самостоятельно. Если ремонт будет выполнен неквалифицированным специалистом, то это может стать причиной поломки кондиционера, а также удара электрическим током или пожара.
- Не допускайте попадания воздушного потока на газовую горелку и электрическую плиту.
- Не касайтесь функционирующих кнопок влажными руками.
- Не допускайте попадания каких-либо предметов на внешний блок кондиционера.
- Кондиционер должен быть заземлен.
- Запрещается вносить изменения в конструкцию кондиционера. В противном случае это может привести к таким последствиям, как протечка воды, короткое замыкание, удар электрическим током, поломка, пожар и др.
- Такие работы, как, к примеру, пайка труб, должны выполняться вдали от легковоспламеняющихся предметов, в том числе от хладагента.
- Если сетевой шнур поврежден, он должен быть заменен.
- Место, где этот продукт установлен, должно иметь надежное электрическое заземление. Пожалуйста, не подключайте кабель для заземления этого продукта к различным трубам, воздуховодам, дренажным линиям, объектам молниезащиты, а также другим трубам, чтобы избежать удара током и повреждений, вызванных другими факторами.
- Подключение должно производиться квалифицированным электриком. Все подключения должны соответствовать электротехническим правилам и нормам.
- Проверьте напряжение питания в электрической сети, оно должно соответствовать стандартам.
- Необходимо подключать кондиционер к сети электропитания, которая имеет УЗО и автоматический выключатель.
- Никогда не используйте бензин или другие горючие газы вблизи кондиционера, это очень опасно.
- Для включения и выключения кондиционера воспользуйтесь кнопкой вкл./выкл.
- Ничего не прикрепляйте к вентиляционному отверстию для забора и выхода воздуха как на внутреннем, так и на наружном блоке. Это опасно, потому что вентилятор вращается на высокой скорости.
- Не охлаждайте и не нагревайте комнату слишком сильно, если в ней присутствуют маленькие дети или инвалиды.

Рекомендации по экономии электроэнергии

Выполнение следующих рекомендаций обеспечит экономию электроэнергии:

- Поддерживайте комфортную температуру воздуха, избегайте переохлаждения и перегрева помещения.
- В режиме охлаждения не допускайте попадания прямых солнечных лучей в помещение, закрывайте окна шторами.
- Во избежание утечки охлажденного или нагретого воздуха из помещения не открывайте без необходимости двери и окна.
- Для включения и отключения кондиционера в заданное время пользуйтесь таймером.
- Во избежание снижения эффективности или выхода кондиционера из строя не загромождайте посторонними предметами воздухозаборную и воздуховыпускную решетки.
- При длительном перерыве в работе отключите кондиционер от сети электропитания и извлеките элементы питания из пульта управления. Когда кондиционер подключен к сети электропитания, электроэнергия потребляется, даже если кондиционер не работает. При возобновлении эксплуатации подключите кондиционер к сети электропитания за 12 часов до начала работы.
- Загрязненный воздушный фильтр снижает эффективность охлаждения и нагрева, поэтому чистите его каждые две недели.

Правила безопасной эксплуатации

Предпусковые проверки

- После длительного перерыва в работе кондиционера очистите воздушный фильтр. При постоянной эксплуатации кондиционера чистите воздушный фильтр раз в две недели.
- Следите, чтобы воздухозаборные и воздуховыпускные решетки внутреннего и наружного блоков не были загорожены посторонними предметами.

Правила безопасной эксплуатации

- Во избежание поражения электрическим током и пожара не лейте воду или другую жидкость и не допускайте попадания брызг на внутренний блок и пульт дистанционного управления.
- Во избежание пожара не храните легко воспламеняющиеся материалы (клеи, лаки, бензин) рядом с кондиционером.

- Во избежание травм и повреждения кондиционера не касайтесь воздухозаборных и воздуховыпускных решеток при работе направляющей заслонки.
- Не просовывайте пальцы и посторонние предметы через воздухозаборную и воздуховыпускную решетки. Это может привести к травме от вращающегося вентилятора.
- Во избежание травм не снимайте кожух с вентилятора наружного блока.
- Не включайте и не отключайте кондиционер сетевым выключателем. Используйте для этого кнопку вкл/выкл на пульте дистанционного управления.
- Не позволяйте детям играть с кондиционером.
- Не пытайтесь самостоятельно отремонтировать кондиционер. Обратитесь к квалифицированному специалисту.
- Заземление обеспечивает безопасность при проведении ремонта и чистки кондиционера. Тем не менее при проведении любых работ рекомендуется отключать его от сети электропитания.



Внимание!

Перед началом эксплуатации кондиционера внимательно изучите данную инструкцию. Кондиционер предназначен для поддержания комфортных условий в помещении. Используйте его только по прямому назначению в соответствии с требованиями данной инструкции.

Требования при эксплуатации

Температурный диапазон эксплуатации

- Убедитесь, что кондиционер подключен к сети электропитания в соответствии с требованиями настоящего руководства.
- Не используйте кондиционер не по его прямому назначению (сушка одежды, замораживание продуктов и т.п.).

Диапазон рабочих температур	Температура внутри помещения DB	Температура снаружи помещения DB
Верхний предел охлаждения	32	48
Нижний предел охлаждения	18	-15
Верхний предел нагрева	32	24
Нижний предел нагрева	18	-15

- Не допускайте детей к работе с кондиционером.
- Не загромождайте отверстия входа и выхода воздуха наружного и внутреннего блоков.
- Не эксплуатируйте кондиционер, если помещение задымлено, а также если в воздухе большое содержание пыли, ядовитых веществ, кислотных или щелочных паров.



Внимание!

Эксплуатация кондиционера с нарушением указанных выше условий может привести к выходу его из строя.

Инверторные технологии

В инверторных кондиционерах Electrolux используется инновационный DC компрессор постоянного тока, который имеет большую производительность, по сравнению с традиционным AC компрессором переменного тока. Super DC инвертор объединяет в себе два модуля управления: PAM – для максимально быстрого охлаждения помещения, и PWM – для поддержания температуры в помещении с минимальным потреблением электроэнергии. Данная серия относится к наивысшему классу энергоэффективности «А». Это означает, что мощность охлаждения более чем в 3 раза выше потребляемой мощности. Столь значительная экономия электроэнергии позволяет существенно снизить Ваши расходы на обслуживание кондиционера. Кроме этого, появляется возможность установить кондиционер там, где есть большие ограничения по потреблению электроэнергии. Инвертор при включении обеспечивает максимально быстрое охлаждение воздуха. Войдя в стабильный режим работы, кондиционер максимально точно контролирует температуру в помещении и поддерживают её на заданном уровне.

Система защиты

Устройство защиты может автоматически выключить кондиционер в следующих случаях:

Режим	Причина
ОБОГРЕВ	Если температура воздуха вне помещения выше 24°C
	Если температура воздуха вне помещения ниже -10°C
	Если температура в комнате выше 27°C
ОХЛАЖДЕНИЕ	Если температура воздуха вне помещения выше 48°C
	Если температура воздуха вне помещения ниже -10°C
ОСУШЕНИЕ	Если температура в комнате ниже 18°C



Примечание!

Не регулируйте вручную вертикальные и горизонтальные жалюзи, в противном случае может произойти их поломка. Чтобы предотвратить образование конденсата, не допускайте длительного направления воздушного потока вниз в режиме «Охлаждение» или «Осушение».

Устройство кондиционера

Кондиционер состоит из внутреннего и наружного блоков, соединенных трубопроводами. Управление кондиционером осуществляется при помощи пульта дистанционного управления или панели управления и индикации внутреннего блока.

Внутренний блок

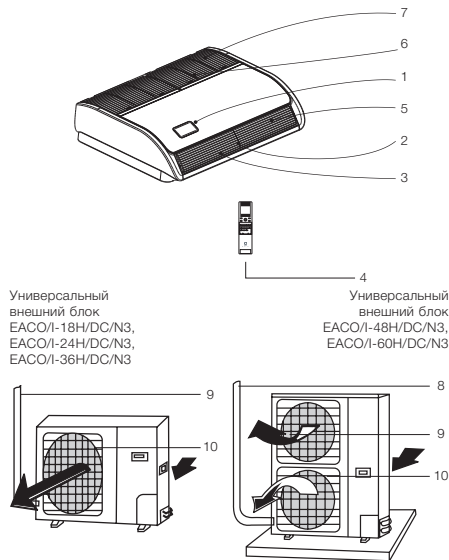

Универсальный
внешний блок
EASO/L-18H/DC/N3,
EASO/L-24H/DC/N3,
EASO/L-36H/DC/N3

Универсальный
внешний блок
EASO/L-48H/DC/N3,
EASO/L-60H/DC/N3

- 1 Дисплей.
- 2 Вертикальные жалюзи.
- 3 Горизонтальные жалюзи.
- 4 Пульт дистанционного управления.
- 5 Выход воздуха.
- 6 Встроенный воздушный фильтр.
- 7 Воздухозаборная решетка.

Наружный блок

- 9 Трубопровод хладагента.
- 10 Выход воздуха.
- 11 Выход воздуха.

Инверторные технологии

В инверторных кондиционерах Electrolux используется инновационный DC компрессор постоянного тока, который имеет большую производительность, по сравнению с традиционным AC компрессором переменного тока. Super DC инвертор объединяет в себе два модуля управления: PAM – для максимально быстрого охлаждения помещения, и PWM – для поддержания температуры в помещении с минимальным потреблением электроэнергии. Данная серия относится к наивысшему классу энергоэффективности «A+/A»*. Это означает, что мощность охлаждения более чем в 3 раза выше потребляемой мощности. Столь значительная экономия электроэнергии

* В зависимости от серии

позволяет существенно снизить Ваши расходы на обслуживание кондиционера. Кроме этого, появляется возможность установить кондиционер там, где есть большие ограничения по потреблению электроэнергии.

Инвертор при включении обеспечивает максимально быстрое охлаждение воздуха. Войдя в стабильный режим работы, кондиционер максимально точно контролирует температуру в помещении и поддерживают её на заданном уровне.

Панель индикации на внутреннем блоке

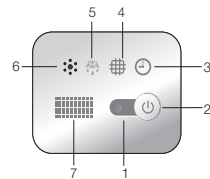

- 1 Индикатор включения
Горит во время работы кондиционера.
- 2 Кнопка запуска автоматического режима
Данной кнопкой можно запустить кондиционер в автоматическом режиме в случае, если утерян либо неисправен пульт управления. Также данная кнопка служит для обновления статуса загрязненности фильтра.
- 3 Индикатор таймера
Загорается при включении таймера
- 4 Индикатор загрязнения фильтров
Загорается при необходимости очистки.
- 5 Индикатор разморозки
Загорается во время разморозки.
Индикатор гаснет, когда разморозка закончена.
- 6 Динамик
Звуковое оповещение о приеме сигнала с пульта ДУ.
- 7 Приемник сигнала
Принимает ИК-сигнал от пульта ДУ.

Правила пользования пультом дистанционного управления

- Убедитесь в отсутствии преград для сигнала дистанционного управления.
- Сигнал дистанционного управления может приниматься на расстоянии до 8 м.
- Не роняйте и не бросайте пульт дистанционного управления.
- Не располагайте пульт дистанционного управления в местах прямого попадания солнечных лучей.



Описание кнопок пульта дистанционного управления

Примечание!

На рисунке пульт ДУ представлен со сдвинутой крышкой.

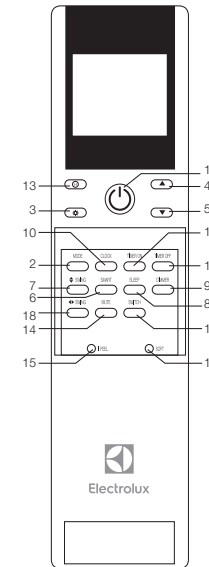

- 1 Кнопка включения/выключения
Данная кнопка включает и отключает прибор.
- 2 Кнопка «MODE»
С помощью данной кнопки выбираются режимы работы: охлаждение (индикатор ❄), осушение (индикатор ☉), вентиляция (индикатор 🌬), функции обогрева 🌞.
- 3 Кнопка «FAN»
С помощью данной кнопки выбирается скорость вращения вентилятора: автоматическая (индикатор 🌀), высокая (индикатор 🌀), средняя (индикатор 🌀), низкая (индикатор 🌀).
- 4, 5 Кнопки «Вверх» и «Вниз»
С помощью данных кнопок Вы можете либо устанавливать желаемую температуру в помещении, либо после нажатия кнопок «Clock» и «Timer» устанавливать время, а также время на включение/отключение прибора.
- 6 Кнопка «SMART»
Используется для включения и отключения автоматического режима работы.
- 7 Кнопка «SWING»
Нажмите эту кнопку для включения покачивания заслонки. Автоматическое управление горизонтальными жалюзи (наружные жалюзи).
- 8 Кнопка «SLEEP»
Кнопка используется для включения или отключения ночного режима работы.
- 9 Кнопка «DIMMER»
Нажмите ее для отключения дисплея внутреннего блока, для включения нажмите любую кнопку.
- 10 Кнопка «CLOCK»
Данная кнопка при использовании кнопок 4 и 5 устанавливает время.
- 11, 12 Кнопки «ON/OFF TIMER»
Служат для включения режима настройки таймера: «ON» – режим задания времени включения кондиционера, «OFF» – режим задания времени отключения кондиционера.
- 13 Кнопка «SUPER»
При нажатии данной кнопки кондиционер начинает работу в интенсивном режиме на максимальное охлаждение до 18°C.
- 14 Кнопка «MUTE»*
Используется для включения/отключения режима тихой работы.
- 15 Кнопка «I FEEL»*
Используется для вкл/выкл режиме «I Feel». Нажмите и удерживайте в течение 5 секунд для выключения режима «I Feel». (В режиме «I Feel» кондиционер использует датчик температуры, встроенный в ДУ вместо датчика в блоке).
Рекомендуем использовать режим «I Feel», положив пульт управления так, чтобы внутренний блок беспрепятственно получал сигнал.
- 16 Кнопка «TEMP SWITCH»*
После нажатия кнопки установленная температура начнет мигать на дисплее. При повторном нажатии отобразится температура в помещении. Мигание прекратится при повторном нажатии кнопки или отключении от электрической сети.
- 17 Кнопка «SOFT»*
Позволяет ограничить максимальный электрический ток для того, чтобы вы могли использовать кондиционер с другими электрическими приборами, когда напряжение недостаточно.
- 18 Кнопка «SWING»
Используется для остановки или запуска горизонтальных жалюзи, регулировки раскачивания и установки желаемого левого/правого направления воздушного потока.

Символы индикаторов на ЖК-дисплее:

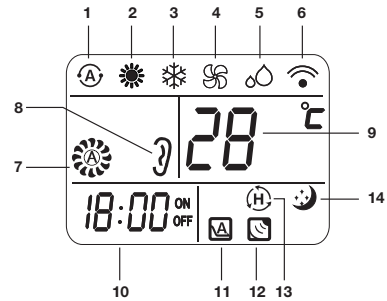

- 1 Индикатор автоматического режима.
- 2 Индикатор режима обогрева.
- 3 Индикатор режима охлаждения.
- 4 Индикатор режима вентиляции.
- 5 Индикатор режима осушения.
- 6 Индикатор передачи сигнала.
- 7 Индикатор скорости вращения вентилятора.
- 8 Скорость выбирается автоматически
- 9 Высокая скорость
- 10 Средняя скорость
- 11 Низкая скорость
- 8 Индикатор режима тихой работы*.
- 9 Индикатор установки температуры.
- 10 Индикатор установки часов и таймера (ON/OFF).
- 11 Индикатор режима энергосбережения*.
- 12 Индикатор отключения режима I FEEL*.
- 13 Индикатор интенсивного режима.
- 14 Индикатор ночного режима работы.

Замена батареек

- 1 Сдвинуть крышку с обратной стороны пульта ДУ, нажав на специальный рычаг.
- 2 Вставить две щелочные батарейки типа AAA, убедитесь, что они вставлены в соответствии с указанным направлением.
- 3 Нажмите кнопку включения/выключения прибора.

**Примечание:**

Замените батарейки, если ЖК-дисплей пульта ДУ не светится или когда пульт ДУ не может быть использован для изменения настроек кондиционера. Используйте новые батарейки типа AAA. Если вы не используете пульт ДУ более месяца, извлеките батарейки.

* в данной серии не используется.

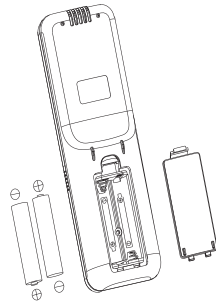
**Примечание:**

Используйте 2 батарейки типа LR03 AAA (1.5volt). Не используйте аккумуляторы. Замените батарейки на новые того же типа, когда экран станет тусклым.

Правила использования пульта ДУ

Для того, чтобы управлять кондиционером, направьте пульт дистанционного управления на приемник сигналов. Управляйте кондиционером с помощью пульта ДУ на расстоянии до 8 м, направляя его на приемник сигнала во внутреннем блоке.

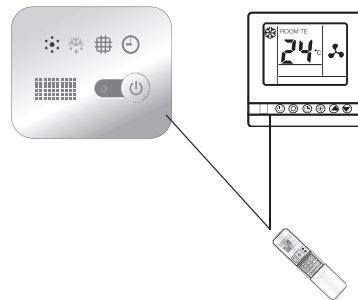

Режимы работы

Размораживание наружного блока.

В процессе обогрева кондиционер будет автоматически размораживаться для увеличения своей производительности. Обычно это занимает от 2 до 10 минут. Во время размораживания вентиляторы не работают. После того, как размораживание завершено, режим обогрева включается автоматически.

1 Выбор режима

Каждый раз при нажатии кнопки MODE режимы изменяются в следующем порядке: Охлаждение – Осушение – Вентиляция – Обогрев – Охлаждение – и далее по порядку.

2 Скорость вращения вентилятора

Каждый раз при нажатии кнопки FAN скорость вентилятора меняется в следующей последовательности:

Авто – высокая – средняя – низкая – Авто – и далее по порядку.

В режиме вентиляции доступны только высокая, средняя и низкая скорости вращения вентилятора. В режиме осушения скорость автоматически установлена на низкую, кнопка регулировки скорости вращения вентилятора «FAN» не работает в этом случае.

3 Установка температуры

Нажмите 1 раз, чтобы поднять температуру на 1°C



Нажмите 1 раз, чтобы понизить температуру на 1°C

Диапазон установки температур

ОБОГРЕВ, ОХЛАЖДЕНИЕ	18°C ~ 32°C
---------------------	-------------

**Примечание:**

Иногда кондиционер не сразу реагирует на смену режимов. Подождите 3 минуты. После начала работы кондиционера в режиме ОБОГРЕВ теплый воздух начинает поступать только через 2-5 минут. Подождите 3 минуты перед тем, как перезапустить прибор.

4 Направление воздушного потока

Направление потоков воздуха регулируется автоматически определенным положением жалюзи в соответствии с заданным режимом после включения устройства.

Режим работы	Направление потока воздуха
ОХЛАЖДЕНИЕ, ОСУШЕНИЕ	горизонтально
ОБОГРЕВ, ВЕНТИЛЯЦИЯ	вниз

Направление потока воздуха можно отрегулировать самостоятельно нажатием кнопки «**SWING**» и **SWING**» на пульте управления.

Вертикальный контроль потока воздуха (при помощи пульта ДУ)

Воспользуйтесь пультом ДУ для того, чтобы установить различные углы потока воздуха.

Направление воздушного потока

Нажмите кнопку «**SWING**» один раз, и горизонтальные жалюзи будут автоматически наклоняться вниз и вверх.

Выбор желаемого направления воздушного потока

Нажмите кнопку «**SWING**» вновь, когда захотите задать нужное направление воздуха.

Горизонтальный контроль потока воздуха (при помощи пульта ДУ)

Воспользуйтесь пультом ДУ для того, чтобы установить различные углы потока воздуха.

Направление воздушного потока

Нажмите кнопку «**SWING**» один раз, и горизонтальные жалюзи будут автоматически наклоняться вправо-влево.

Выбор желаемого направления воздушного потока

Нажмите кнопку «**SWING**» вновь, когда захотите задать нужное направление воздуха.

**Внимание:**

Во избежание неисправности не поворачивайте вертикальные и горизонтальные жалюзи вручную. Если это все-таки произошло, в первую очередь выключите блок, затем отсоедините от сети питания и включите вновь.

Не оставляйте вертикальные жалюзи в нижнем положении на протяжении длительного времени в режиме ОХЛАЖДЕНИЯ или ОСУШЕНИЯ, чтобы предотвратить образование конденсата и стекания его на пол.

Описание режимов работы

РЕЖИМ SMART

При нажатии кнопки SMART кондиционер перейдет в автоматический режим независимо от того, включен он или нет. В этом режиме температура и скорость вентилятора устанавливаются автоматически в зависимости от текущей комнатной температуры.

Режим работы и необходимая температура определяются температурой в помещении

Комнатная температура	Режим работы	Необходимая температура
Ниже T -3°C	ОБОГРЕВ	T
T -3°C ≤ T внутри комнаты ≤ T +3°C	ВЕНТИЛЯЦИЯ	T
Выше T +3°C	ОХЛАЖДЕНИЕ	T

Кнопка SMART не функционирует в режиме SUPER

**Примечание:**

Температура и направление воздушного потока задаются автоматически в режиме SMART. Тем не менее, если вы чувствуете дискомфорт, температура может быть уменьшена или увеличена на 7°C с помощью пульта ДУ.

Что позволяет сделать режим SMART

Ваши ощущения	Кнопка	Процедура настройки
Дискомфорт от интенсивности воздушного потока		При каждом нажатии кнопки скорость вращения вентилятора внутреннего блока будет изменяться между высокой, средней и низкой.
Дискомфорт от направления воздушного потока		Нажмите один раз для изменения направления потока воздуха в вертикальной плоскости. Нажмите еще раз, чтобы задать нужное направление.

КНОПКА CLOCK

Вы можете установить время с помощью нажатия кнопки CLOCK, используя кнопки и для установки времени. Затем нажмите кнопку CLOCK, чтобы зафиксировать установленное время.

РЕЖИМ ТАЙМЕР

Удобно установить таймер на включение нажатием кнопки TIMER ON утром для того, чтобы в помещении была установлена комфортная температура к тому времени, как вы вернетесь домой. Вы также можете установить таймер на выключение TIMER OFF, чтобы насладиться полноценным сном ночью.

Как установить таймер на включение TIMER ON

Кнопка TIMER ON позволяет установить время включения кондиционера в удобное время.

- 1 Нажмите TIMER ON, «12:00 ON» замигает на экране, затем воспользуйтесь кнопками и для выбора желаемого времени включения устройства.



Нажмите или кнопку один раз, чтобы увеличить или уменьшить время на 1 минуту.

Нажмите или и удерживайте кнопку в течение 5 секунд, чтобы увеличить или уменьшить время на 10 минут.

Нажмите или и удерживайте кнопку более длительное время для того, чтобы увеличить или уменьшить время на 1 час.

**Примечание:**

Если вы не установите время в течение 5 секунд после нажатия кнопки TIMER ON, пульт ДУ автоматически выйдет из режима установки таймера.

- 2 Когда желаемое время появится на экране, нажмите кнопку TIMER ON для подтверждения. Вы услышите звуковой сигнал. «ON» перестанет мигать. На внутреннем блоке загорится индикатор TIMER.
- 3 Через 5 секунд после установки на экране пульта ДУ появится время вместо таймера.

Как отменить таймер включения TIMER ON

Снова нажмите кнопку TIMER ON, вы услышите звуковой сигнал, и индикатор исчезнет. Режим TIMER ON отменен.

**Примечание:**

То же самое для установки таймера на выключение TIMER OFF, вы можете задать желаемое время автоматического отключения.

ФУНКЦИЯ SLEEP

Функция SLEEP может быть установлена в режимах ОХЛАЖДЕНИЯ, ОБОГРЕВА или ОСУШЕНИЯ. Данная функция позволяет создать более комфортные условия для сна. Устройство автоматически выключится после 8-ми часовой работы.

РЕЖИМ СУПЕР (Недоступен в режиме обогрева)

- Режим SUPER используется для вкл/выкл режима быстрого охлаждения. В данном режиме кондиционер работает на максимальной мощности с целью быстрого охлаждения помещения до 18°C.
- Режим SUPER может быть установлен, когда устройство работает или подключено к сети.

- В режиме SUPER вы можете установить направление потока воздуха или таймер. Если вы хотите отключить режим SUPER, нажмите любую из кнопок - SUPER, MODE, FAN, вкл / выкл или и .

**Примечание:**

- Кнопки SLEEP и SMART недоступны в режиме SUPER.
- Кнопка SUPER не работает в режиме ОБОГРЕВА.
- Устройство продолжит работать в режиме SUPER при заданной температуре 18°C, если вы не выйдете из данного режима, нажимая любую кнопку из перечисленных выше.

Проводной пульт управления

Проводной пульт управления включает:

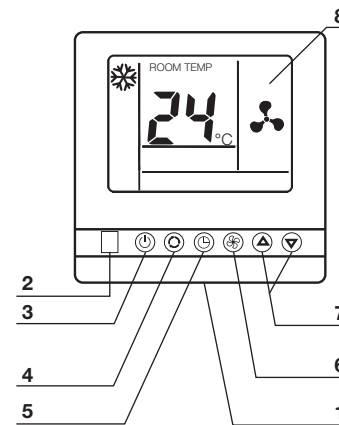

- 1 ДАТЧИК ТЕМПЕРАТУРЫ В КОМНАТЕ: Встроенный датчик позволяет измерять температуру в помещении, данные о температуре передаются во внутренний блок. Когда проводной пульт не подсоединен, внутренний блок подключается к встроенному датчику.
- 2 ПРИЁМНИК СИГНАЛОВ БЕСПРОВОДНОГО ПУЛЬТА: с помощью этого приемника вы можете использовать дополнительный беспроводной пульт для управления внутренним блоком.
- 3 КНОПКА ВКЛ / ВЫКЛ: Нажмите кнопку для того, чтобы включить или выключить кондиционер.

- 4 Нажмите кнопку для выбора режима: ОХЛАЖДЕНИЕ, ОСУШЕНИЕ, ВЕНТИЛЯЦИЯ, ОБОГРЕВ или режим АВТО.

- Режим ОХЛАЖДЕНИЯ – кондиционер охлаждает комнату.
- Режим ОСУШЕНИЯ – кондиционер осушает комнату.
- Режим ВЕНТИЛЯЦИИ – оставляет температуру в комнате неизменной, создавая мягкий поток.
- Режим ОБОГРЕВА – кондиционер обогревает комнату.
- Режим АВТО – кондиционер работает в необходимом режиме, исходя из температуры в комнате.

5 КНОПКА ТАЙМЕР / НОЧНОЙ РЕЖИМ:

- Нажмите кнопку для включения ночного режима, на экране загорится индикатор . Нажмите еще раз для отмены.
- Нажмите и удерживайте кнопку в течение 3-х секунд для включения функции таймера, для отмены нажмите и удерживайте кнопку в течение 5 секунд. Для функции таймера, пожалуйста, смотрите инструкцию по таймеру.

6 КНОПКА РЕГУЛИРОВКИ СКОРОСТИ ВЕНТИЛЯТОРА:

- Нажмите кнопку для изменения текущей скорости вентилятора. Вы можете выбрать:
- автоматический режим,
 - низкая скорость вращения,
 - средняя скорость вращения,
 - высокая скорость вращения.



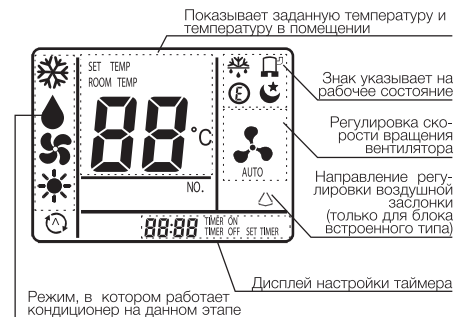

7 КНОПКА РЕГУЛИРОВКИ ТЕМПЕРАТУРЫ:

- Для установки желаемой температуры. Нажмите для уменьшения температуры, нажмите кнопку для увеличения температуры. В это время на экране будет отображаться индикатор «SET TEMP»





8 ЖК-ЭКРАН:



Режим работы

-  Режим ОХЛАЖДЕНИЯ
-  Режим ОСУШЕНИЯ
-  Режим ВЕНТИЛЯЦИИ
-  Режим ОБОГРЕВА
-  Автоматический режим

Установка скорости вращения вентилятора

-  Автоматический режим
-  Высокая
-  Средняя
-  Низкая

Температурный дисплей

Температура в помещении





Установка температуры

**Дисплей таймера**

- TIMER ON** – Таймер ВКЛ
- TIMER OFF** – Таймер ВЫКЛ
- 00:00** – Часы таймера

Индикация работы

-  – Внешняя разморозка
-  – Компрессор работает
-  – Работа в экономичном режиме



– Активирован режим сна



– Направление воздушной заслонки

Работа с проводным пультом управления**Выбор режима**

- 1 Нажмите кнопку «РЕЖИМ»  для выбора режима работы:

 ОХЛАЖДЕНИЕ ОСУШЕНИЕ ВЕНТИЛЯЦИЯ ОБОГРЕВ Автоматический режим

- 2 Нажмите кнопку вкл./выкл. , чтобы включить кондиционер.
- 3 Используйте кнопки   для установки желаемой температуры. Установите температуру в диапазоне от 18°C до 32°C.
- 4 Нажмите кнопку вентиляции , чтобы установить интенсивность воздушного потока. Вы можете установить режим «авто», и внутренний блок автоматически выберет скорость вращения, согласно разнице установленной температуры и температуры в помещении.
- 5 Вы можете выключить блок, нажав кнопку вкл./выкл. .

**Примечание:**

Невозможно задать температуру в режиме вентиляции.



Функции сна



Нажмите кнопку таймер/ночной режим, чтобы включить режим сна. На экране появится индикатор . Для отмены режима нажмите ещё раз на данную кнопку, индикатор исчезнет.

**Примечание:**



Во время работы режима вентиляции режим АВТО и ночной режим недоступны.



Функции таймера

- 1 Режим выключения
Вы можете установить таймер на выключение, когда внутренний блок включен. Для этого нажмите и удерживайте кнопку «ТАЙМЕР» в течение 3-х секунд. Время таймера появится на экране, и индикатор «TIMER OFF» начнет мигать.
- 2 Нажатием кнопок  и  вы можете установить время, после которого внутренний блок выключится автоматически. Время может быть установлено от 0,5 до 24 (или 12) часов с шагом в 30 минут.
- 3 После того, как вы установили время, нажмите и удерживайте в течение 3-х секунд кнопку «ТАЙМЕР» или подождите 5 секунд для включения таймера. Индикатор «TIMER OFF» перестанет мигать, и таймер активируется.

Для отмены данной функции нажмите и удерживайте кнопку «ТАЙМЕР» в течение 3 секунд для активации таймера, затем кнопками  и  установите время 00:00, отмена «ТАЙМЕРА ВЫКЛЮЧЕНИЯ» произойдет автоматически через 5 секунд.



Режим включения

- 1 Вы можете установить таймер, когда внутренний блок выключен. Для этого нажмите и удерживайте кнопку «ТАЙМЕР» в течение 3-х секунд. Время таймера появится на экране, и индикатор «TIMER ON» начнет мигать.
- 2 Нажатием кнопок  и  вы можете установить время, после которого внутренний блок включится автоматически. Время может быть установлено от 0,5 до 24 (или 12) часов с шагом в 30 минут.
- 3 После того, как вы установили время, нажмите и удерживайте в течение 3-х секунд кнопку «ТАЙМЕР» или подождите 5 секунд для включения таймера. Индикатор «TIMER ON» перестанет мигать, и таймер активируется.

Для отмены функции «ТАЙМЕР ВКЛЮЧЕНИЯ» нажмите и удерживайте кнопку «ТАЙМЕР» в течение 3 секунд для активации таймера, затем кнопками  и  установите время 00:00, отмена «ТАЙМЕРА ВКЛЮЧЕНИЯ» произойдет автоматически через 5 секунд.

Настройка жалюзи

Когда кондиционер включен, нажмите и удерживайте

живайте в течение 2-х секунд кнопку . Вы услышите характерный звук. Жалюзи начнут покачиваться. Для того, чтобы остановить жалюзи, нажмите и удерживайте в течение 2-х секунд кнопку  повторно, тогда жалюзи остановятся.

Установка проводного пульта управления

При установке проводного пульта управления обратите внимание на следующее:

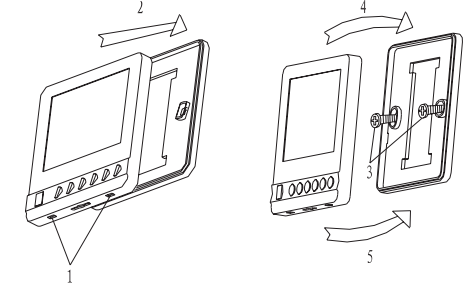

Установка проводного пульта управления должна проводиться техническим специалистом в соответствии с инструкцией по установке, электричество должно быть отключено до начала установки. Проводной пульт дистанционного управления должен быть установлен вдалеке от потока теплого воздуха.

Процесс установки описан ниже:

- 1 Вставьте плоскую отвертку в отверстие снизу (в 2-х местах). Будьте осторожны и не повредите отверткой РС-плату.
- 2 Удалите заднюю крышку.
- 3 Для крепления задней металлической пластины используйте 2 винта (Ø4 x 16) в местах установки и затяните их. Подсоедините провод.
- 4 Сначала установите верхнюю часть передней крышки.
- 5 Затем защелкните нижнюю часть.

Уход и обслуживание**Очистка фильтра****Внимание!**

Не пользуйтесь кондиционером до установки фильтра, чтобы не забился теплообменник внутреннего блока.

Отключите основное питание перед тем, как достать фильтр. При повторной подаче

электропитания может сработать режим авторестарта, и кондиционер начнет работать в установленном до отключения режиме.

Установка периода очистки фильтра

Шаг 1 – Выбор и установка режима:

Необходимо почистить фильтр, когда загорелся индикатор загрязнения фильтра.

Шаг 2 – Сброс индикатора:

Нажмите кнопку ВКЛ/ВЫКЛ для возврата к нормальному состоянию.

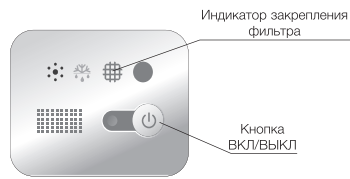

Очистка фильтра

Извлеките фильтр из воздухозаборной решётки. Очистите фильтр, следуя инструкциям ниже.
Шаг 1 – Используйте пылесос или направленную струю воды для удаления грязи с воздушного фильтра.



Внимание!

Не используйте воду теплее 40°C.

Шаг 2 – Высушите воздушный фильтр в тени после того, как удалите влагу с поверхности.

Сброс индикатора фильтра

После очистки фильтра нажмите кнопку автоматического режима. Индикатор очистки фильтра исчезнет, и установится время до следующей очистки.

Устранение неполадок



Внимание!

В случае переполнения дренажного поддона либо появления белого дыма или сильного запаха гари - отключите кондиционер от электропитания и свяжитесь с монтажной организацией, установившей кондиционер.

а) Кондиционер не работает – Проверьте, правильно ли вы установили температуру.

б) Недостаточно охлаждает или обогревает – Проверьте, нет ли препятствия для входа и выхода воздуха.

– Проверьте наличие дополнительных отопительных приборов в комнате.

– Проверьте, не забит ли воздушный фильтр пылью.

– Проверьте, открыты или закрыты окна и двери.

– Проверьте, соответствуют ли температурные условия рабочему диапазону.

Не является неисправностью:

– Запах из внутреннего блока.

Запах из внутреннего блока возможен при длительном использовании. Почистите воздушный фильтр и панель или обеспечьте хорошую вентиляцию.

– Пластиковые детали кондиционера могут расширяться и сжиматься при нагреве и охлаждении блока, в результате этого может присутствовать небольшое потрескивание при начале и окончании работы кондиционера. Это не является неисправностью.

– Пар от теплообменника внешнего блока.

Во время режима оттаивания лед на теплообменнике внешнего блока тает, как следствие, образуется пар.

– Роса на внутреннем блоке.

При работе на охлаждение в течение длительного времени при большой влажности (выше чем 27°C/80%R.H.) на внутренней панели может образовываться роса.

– Звук перетекающего хладагента.

Во время запуска или остановки системы можно услышать звук перетекающего хладагента.

1. Схема холодильного контура

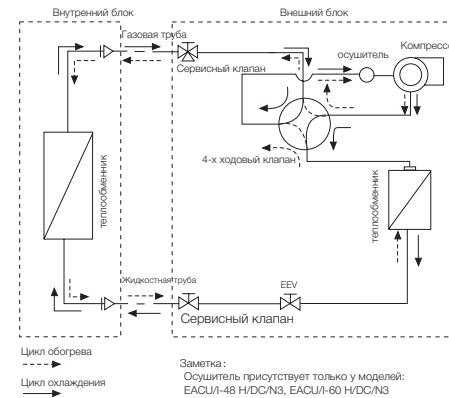

2. Схема подключения электропроводки

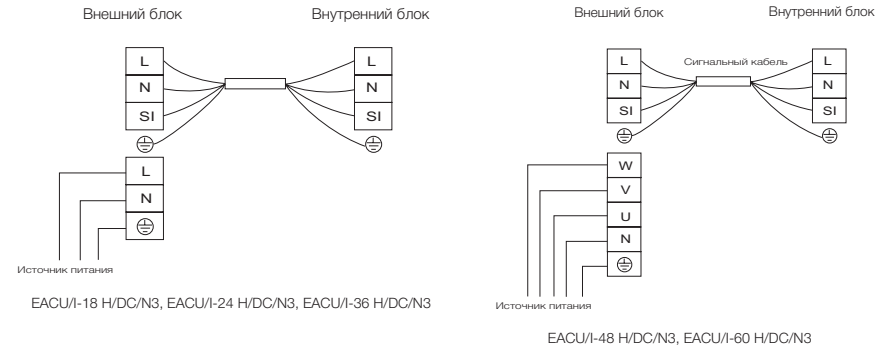

Инструкция по технике безопасности

**Внимание:**

- Установка кондиционера должна быть произведена профессионалом (некорректная установка может вызвать утечку воды, поражение электрическим током или пожар).
- Установите кондиционер согласно инструкции, данной в этом руководстве (неполная установка может вызвать утечку воды, поражение электрическим током или пожар).
- Обязательно используйте предоставленные или указанные комплектующие для установки (использование других комплектующих может привести к пожару, удару током или поломке кондиционера).
- Установите кондиционер на твердой основе, которая может выдержать вес блока. Несоответствующая основа или неполная установка могут привести к падению блока и нанесению увечий.
- Работа по подключению к электрической сети должна быть выполнена в соответствии с руководством по установке и правилами электропроводки (некорректная может вызвать пожар или поражение электрическим током).
- Обязательно используйте выделенную линию питания.
- Для проводки используйте кабель достаточной длины, чтобы покрыть все расстояние, не используйте удлинитель.
- Не подключайте другие приборы к линии питания кондиционера, используйте выделенную линию питания (в противном случае может произойти короткое замыкание).

Используйте подходящие типы проводов для электрических соединений между внутренними и наружными блоками).

- Непрочные соединения могут сильно нагреться, что может привести к возгоранию.
- При обнаружении утечки хладагента во время установки кондиционера проветрите помещение.
- После того, как вся установка завершена, проверьте, нет ли утечки хладагента.
- После соединения трубопроводов обязательно проведите вакуумирование трасс для того, чтобы в трубах и теплообменнике внутреннего блока не осталось следов воздуха и влаги.
- Обязательно установите заземление. Не заземляйте кондиционер с помощью громотвода, канализационных труб, телефонных линий. Неполное заземление может приве-

сти к поражению электрическим током.

- Отключите электропитание до завершения соединения проводов, труб или проверки устройства.
- При перемещении наружного блока не наклоняйте его более чем на 45°.
- Установите проводной пульт: убедитесь, что длина провода между внутренним блоком и проводным пультом не более 50 метров.

**Внимание:**

- Не устанавливайте кондиционер в месте, где существует опасность контакта с легковоспламеняющейся средой (в случае утечки хладагент может воспламениться при контакте с открытым пламенем).
- Во избежание затопления установите дренажный трубопровод в соответствии с инструкциями данного руководства.
- Затяните гайки с усилием, указанным в таблице, используйте для этого необходимый инструмент, например динамометрический ключ. Если гайка затянута слишком сильно, она может треснуть и стать причиной утечки хладагента.

Инструменты для установки

№	Инструмент
1	Набор гаечных ключей
2	Вакуумный насос
3	Заправочный шланг
4	Динамометрический раздвижной гаечный ключ
5	Трубогибы
6	Резак трубки (риммер)
7	Набор отвёрток
8	Нож
9	Монтажный уровень, отвес
10	Молоток
11	Ударная дрель
12	Развальцовочный инструмент для труб
13	Шестигранный ключ
14	Рулетка

Установка внутреннего блока

**Внимание!**

Во время установки не повредите изоляционный материал на поверхности внутреннего блока.

Перед установкой

При перемещении устройства во время или после распаковки поднимайте его, обязательно удерживая за проушины. Не оказывайте какого-либо давления на другие детали, особенно на трубопровод хладагента, дренажный трубопровод и части фланца.

Место установки

- Выберите подходящее место для установки блока.
- Удостоверьтесь в том что:
- Отвод конденсата происходит должным образом.
 - Потолок достаточно прочный, чтобы выдержать вес внутреннего блока.
 - Обеспечен достаточный зазор для технического обслуживания и ремонта.
 - Соединение труб между внутренним и внешним блоками должно быть на допустимом расстоянии (см. установку внешнего блока).
 - Внутренний блок, наружный блок, проводка питания и провод управления на расстоянии не менее 1 метра от телевизора и радио, это предотвратит воздействие помех на сигнальный межблочный кабель управления.
 - Используйте анкеры и шпильки для установки устройства, убедитесь, действительно ли потолок достаточно прочен, чтобы выдержать вес кондиционера. При необходимости укрепите потолок.
 - При установке проводных пультов держите их на расстоянии не менее 6 метров друг от друга, чтобы избежать сбоя из-за неправильного функционирования.
 - Если несколько внутренних блоков установлены рядом, расстояние между ними должно быть не менее 4-5 метров.

В случае установки внутреннего блока в помещениях с аппаратурой, которая излучает электромагнитные волны, необходимо строго соблюдать следующие пункты.

A) Не устанавливайте внутренний блок, кабель проводного пульта и сам дистанционный пульт

вблизи источников электромагнитного излучения (минимальное расстояние 3 метра).
 B) В случае использования проводного пульта управления подготовьте стальную монтажную коробку и установите в нее пульт управления. Подготовьте стальную короб и поместите в него кабель проводного пульта управления. Затем подключите провод заземления к коробке и коробу.
 C) Установите сетевой фильтр.

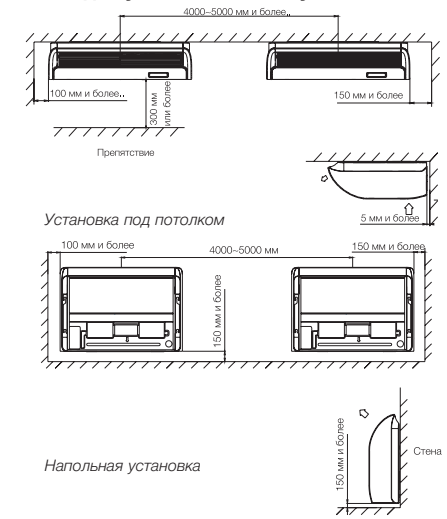
Место для установки и обслуживания**Установка**

В соответствии с фактическим местом для установки установите блок на потолке или на полу.

- Рассмотрите направление вывода труб внимательно, выберите правильное направление и место установки.
- Установите анкеры и шпильки, как показано на рисунке ниже.

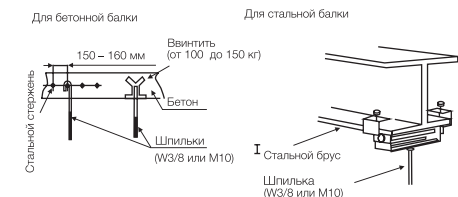

Для деревянной балки
Деревянное ребро
(60мм – 90мм)

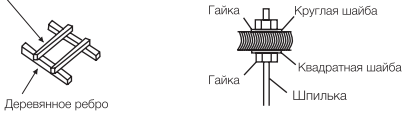

Габаритные присоединительные размеры

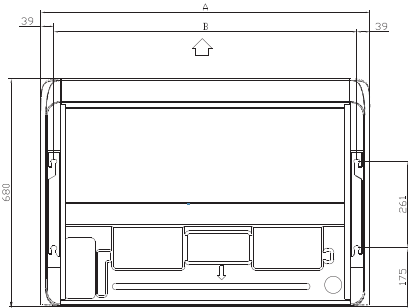

(Единица измерения: мм)

Тип	A	B
EACU/I-18/24H/DC/N3	990	912
EACU/I-36H/DC/N3	1285	1207
EACU/I-48/60H/DC/N3	1580	1502

Трубы могут быть выведены в 3-х направлениях (назад, направо или наверх). Используйте ножницы по металлу либо кусачки, вырежьте отверстия. Вырежьте отверстия для выведения труб вдоль линии среза на задней крышке. Проделайте отверстие во внешней панели для выхода труб. При креплении труб в правой части вырежьте отверстие вдоль желоба на внутренней стороне боковой панели.

После установки трубок и проводов изолируйте зазоры вокруг замазкой, чтобы исключить попадание пыли. Обязательно установите крышку на задней панели и в верхней части в целях защиты внутренней части от попадания пыли и защиты проводов от повреждений острыми краями. При вынимании проводов в правой части удалите острые края от выреза.

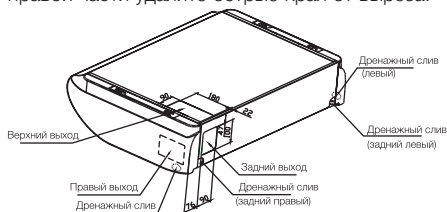

Подготовка внутреннего блока

- 1 Снимите решетку воздухозаборника.

Выдвиньте ограничители (в 4-х местах), а затем удалите болты (в 4-х или 6-ти местах) в зависимости от модели.

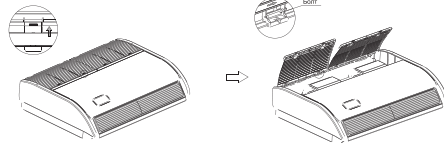

- 2 Снимите боковую панель. Удалите винт и снимите боковую панель, сдвинув ее в направлении, указанном стрелкой.

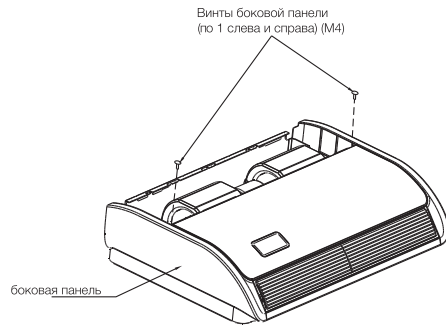

- 3 Удалите подвесную панель. Снимите винт и затем крепежные болты.

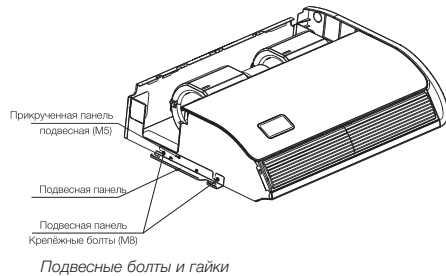

Установите внутренний блок.

Потолочная установка

- 1 Выберите место для шпилек и расположения отверстий для труб. – Используйте сложенный бумажный трафарет и просверлите отверстия для шпилек и трубки.



Примечание:

Разметку для шпилек и трубки выберите путем примерки.

– После того, как вы разметили места сверления на стене, удалите трафарет.

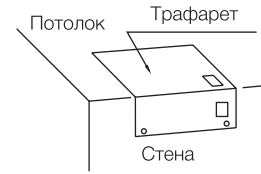

- 2 Закрепите левый кронштейн гайками и шайбами на шпильках. После того, как убедитесь, что слева кронштейн надежно закреплен, установите и закрепите гайками и шайбами правый кронштейн. При установке внутреннего блока можно аккуратно удалить излишнюю длину шпилек.

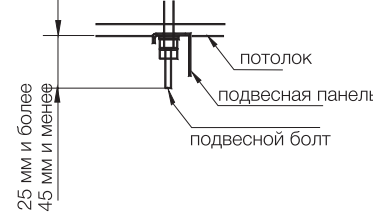

- 3 Установите внутренний блок на установочные уголки.
 - Продвиньте блок с передней стороны вглубь подвесной панели.
 - Зафиксируйте болтами (M8 по два слева и справа).
 - Закрепите воздухозаборную решетку двумя винтами (M5 по одному слева и справа).

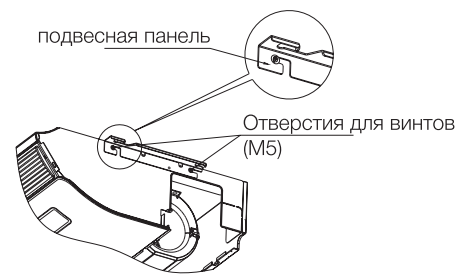

Напольная установка

- 1 Отметьте расположение подвесных болтов и отверстия для трубки.
 - Используя бумажный трафарет, просверлите отверстия для анкеров и отверстие в стене для проведения коммуникационных соединений.



Примечание:

Разметку для анкеров и трубок выберите с помощью примерки.

- После того, как вы разметили места для сверления на стене, удалите трафарет.

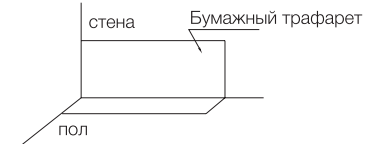

- 2 Установите установочные уголки, а затем плотно затяните 4-мя крепежными анкерными болтами (M8: по 2 слева и справа).
- 3 Двумя винтами закрепите воздухозаборную решетку (M5: по 1 слева и справа)

Горизонтальная регулировка внутреннего блока

- 1 Убедитесь, что кронштейн зафиксирован гайками и шайбами.
- 2 Отрегулируйте высоту блока.
- 3 С помощью уровня проверьте горизонтальный уровень.
- 4 После регулировки хорошо затяните гайки, чтобы предотвратить их ослабление в дальнейшем.



Примечание:

- Во время установки накройте блок, чтобы сохранить его в чистоте.
- Проверьте горизонтальное положение блока с помощью уровня. Если кондиционер наклонен, из него может вытекать конденсат.

*Для обеспечения беспрепятственного стока воды установите устройство с нисходящим наклоном (0-3мм) в сторону сливного отверстия.

Подсоединение трубопроводов хладагента внутреннего блока



Внимание!

Используйте хладагент R410A. При проверке на утечку не используйте ацетилен и другие легковоспламеняющиеся или ядовитые газы, это крайне опасно и может вызвать взрыв. Рекомендуется использовать для этих целей сжатый воздух, азот или хладагент.

Трубы

- 1 Подготовьте медные трубы.
- 2 Перед установкой труб используйте азот или сухой воздух для очистки внутренней поверхности трубы от пыли и других примесей.
- 3 Выберите медные трубы согласно таблице ниже.

Модель	Газовая трубка	Трубка для жидкости	Дренажная трубка
EACU/L-18H/DC/N3	Ø12,7	Ø6,35	Ø26
EACU/L-24H/DC/N3 EACU/L-36H/DC/N3	Ø15,88	Ø9,52	Ø26
EACU/L-48H/DC/N3 EACU/L-60H/DC/N3	Ø19,05	Ø9,52	Ø26

Диаметр труб указан в мм.

Соединения труб

- 1 Последовательность соединения труб показана на следующих рисунках.



Положения соединений труб

Трубки могут быть присоединены к блоку с 3-х сторон. Когда труба проходит сзади, можно удалить кронштейн, тогда работать с трубами станет легче. После окончания работ с трубами поставьте кронштейн на место.

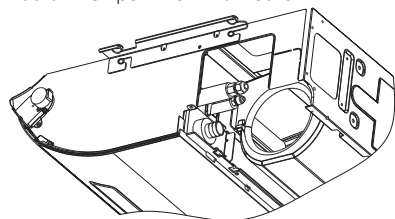

Разрежьте удаленную верхнюю крышку и установите на заднюю панель вместо задней крышки.

- 2 Затяните гайки с помощью 2-х ключей с усилием, приведенным в таблице ниже. Используйте динамометрический ключ. В случае приложения чрезмерного усилия возможно повреждение гайки либо места развальцовки трубы, что приведет к утечке хладагента.

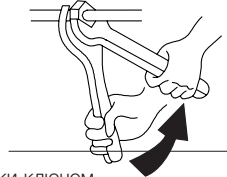

Затяните гайки ключом.

Размер труб	Крутящий момент(Нм)
Ø6,35 мм	20
Ø9,52 мм	40
Ø12,7 мм	60
Ø15,88 мм	80
Ø19,05 мм	100

- 3 После присоединения трубопровода хладагента используйте теплоизоляционный материал.

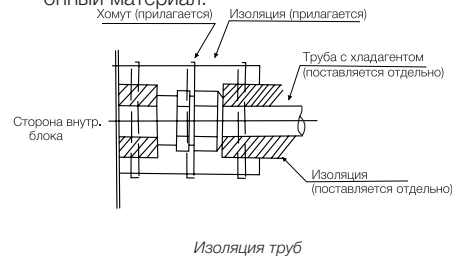

Примечание:

Изоляция труб. Необходимо установить заглушку на трубопровод перед прохождением через стену. Не кладите трубы на пол.

Не кладите трубы на пол

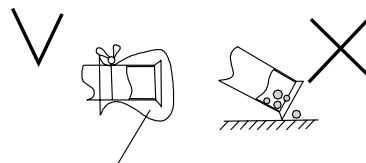

Защитите лентой или заглушкой

Подсоединение дренажной трубки

- Установка дренажной трубки.



- Диаметр сливного отверстия соединительной трубы должен быть такой же, как у сливной трубы. Сливная труба должна быть проложена с уклоном не менее 1/100 для предотвращения образования воздушных карманов.

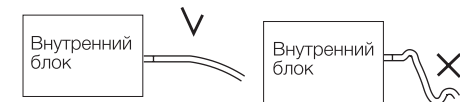

Примечание:

- Чтобы предотвратить провисание дренажного шланга, закрепляйте его подпорками через каждые 1-1,5 метра.
- Используйте дренажный шланг и зажим. Вставьте сливной шланг полностью в дренажное отверстие и прочно затяните дренажный шланг вместе с изоляционным материалом зажимом.
- Дренажный шланг и соединение шланга с дренажным патрубком внутреннего блока необходимо изолировать от контакта с окружающим воздухом. Используйте теплоизоляционный материал. В противном случае на дренажном шланге может образовываться конденсат.
- Согласно рисунку ниже, изолируйте сливной шланг.



Примечание:

- Подсоединение дренажной трубки.
- Не подключайте сливную трубу непосредственно к канализационным трубам. Аммиак может проникать из канализации во внутренний блок по дренажным трубам и, как следствие, вызвать коррозию теплообменника.
- После завершения работ с трубами про-

- *верьте исправность дренажной системы. Постепенно влейте примерно 1000 см³ воды в дренажный поддон для проверки дренажа. Проверьте дренаж.*

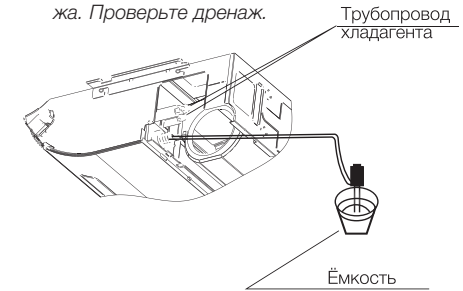

Электропроводка

Общая проверка



Примечание:

- При фиксации проводки используйте прилагающиеся зажимы, как показано на рис. ниже, для предотвращения внешнего давления.
- При выполнении проводки убедитесь, что провода аккуратно лежат, не торчат из блока. При установке крышки убедитесь, что вы не зажали провода.
- Вне блока разделите проводное соединение проводного пульта управления и сигнального кабеля от силового кабеля (заземление и электропитание) по крайней мере на 50 мм так, чтобы они не проходили вплотную друг от друга. Меньшее расстояние может вызвать неправильное функционирование и поломку.



Примечание:

- Если сгорает предохранитель, обратитесь в сервисный центр, не меняйте его самостоятельно, т.к это может привести к несчастному случаю.
- 1 Удалите винты на блоке управления.
 - 2 Подключите провода питания и заземления к клеммной колодке.
 - 3 Подключите провод дистанционного управления к вспомогательной распределительной коробке согласно электрической монтажной схеме.
 - 4 Подключите электропитание внутреннего и наружного блоков к клеммным колодкам.
 - 5 Плотно стяните провода в блоке управления с помощью зажима.

6 После завершения монтажа электропроводки закройте отверстие для монтажа проводки уплотнителем (с крышкой), чтобы предотвратить конденсацию воды и попадание насекомых.

Сечение провода выбирается в соответствии с таблицей:

мощность (БТЕ/ч)	Тип электропитания	Количество жил и сечение кабеля питания	Количество жил и сечение сигнального кабеля
		EN60 335-1	EN60 335-1
18K	220 ~ 240V, 50 Hz	3x1.5mm ²	4x0.75mm ²
24K		3x2.5mm ²	
36K		3x2.5mm ²	
48K	380 ~ 415V, 50 Hz	5x2.5mm ²	
60K		5x2.5mm ²	



Примечание:

- Соблюдайте местные нормы и правила при выборе сечения провода.
- Размеры проводов отмечены в таблице. Представлено максимальное напряжение для блока.
- Используйте экранированный кабель для электрической цепи и заземления.

Выбор согласно EN60 335 1

Напряжение (A)	Размер провода (мм ²)
$i \leq 6$	0,75
$6 < i \leq 10$	1
$10 < i \leq 16$	1,5
$16 < i \leq 25$	2,5
$25 < i \leq 32$	4
$32 < i \leq 40$	6
$40 < i \leq 63$	10
$63 < i$	16

- Не делайте последовательное соединение кабелей в случае, если сила тока превышает 63А.

Крепление решетки воздуховода

Когда работы по монтажу электрических кабелей завершены, присоедините решетку воздуховода.

1 Прикрепите воздухозаборную решетку к внутреннему блоку винтами (4 шт).

2 Закройте отверстия для шурупов заглушками. Это завершающий этап в установке блока.

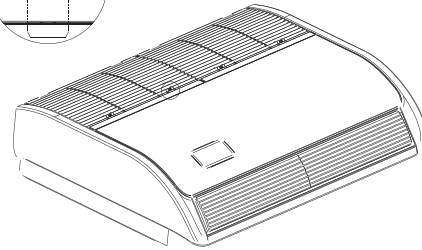
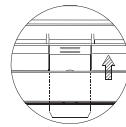

Установка внешнего блока

Место установки

- Следует избегать установки
- В лучах прямого солнечного света
 - В нефтяных парах
 - Вблизи огнеопасных сред
 - Рядом с источником тепла
 - В проходе
 - В месте с повышенной влажностью

Установка

Сначала выберите место установки и крепления наружного блока. Если он должен быть закреплен на стене, убедитесь, что стены и опорные стойки достаточно крепкие, чтобы выдержать вес блока. При установке на пол или на другой горизонтальный участок без использования кронштейнов следует:

- Поместить блок в прохладном, хорошо вентилируемом месте.
- Учесть пространство для входа и выхода воздуха (см. рисунок ниже).
- Подготовить прочную основу (10X40см² из бетона или подобных материалов). Высота основания должна быть не менее 10 см. В противном случае может уменьшиться срок службы наружного блока (см. рисунок ниже).
- Закрепить базу Г-образным болтом или чем-то наподобие, чтобы уменьшить шум и вибрацию.

Если общая длина трассы более 5 м, в систему может быть добавлен дополнительный хладагент. При этом нет необходимости добавлять

масло в систему.

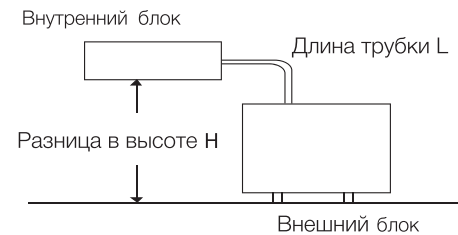
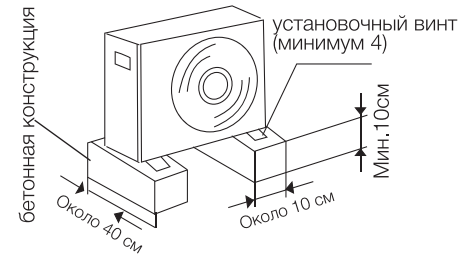
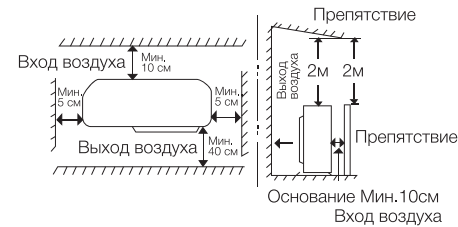

Модель	Макс. длина трасс (L)	Макс. перепад высот (H)	Добавление хладагента (превыш. 5м)
EACU/l-18H/DC/N3	20 (м)	10 (м)	15 (г/м)
EACU/l-24H/DC/N3	30 (м)	15 (м)	35 (г/м)
EACU/l-36H/DC/N3	30 (м)	15 (м)	35 (г/м)
EACU/l-48H/DC/N3	50 (м)	20 (м)	35 (г/м)
EACU/l-60H/DC/N3	50 (м)	20 (м)	35 (г/м)

Дозаправка (Хладагент R410A):

- Для EACU/l-18H/DC/N3
 $Xg = 15г / м \times (\text{Общая длина трубки (м)} - 5)$
- Для EACU/l-24H/DC/N3, EACU/l-36H/DC/N3, EACU/l-48H/DC/N3, EACU/l-60H/DC/N3
 $Xg = 35г / м \times (\text{Общая длина трубки (м)} - 5)$

Подключение электропроводки в наружном блоке

- Ослабьте винты крышки блока, затем снимите ее (если имеется крышка клапана, также ослабьте ее).
- Соедините провода внутреннего блока с внешним блоком согласно электрическим монтажным схемам.
- Каждый провод должен иметь в запасе

10 см от требуемой длины для соединения. Заземлите внешний блок согласно местным правилам заземления.

- Проверьте соответствие электропроводки схемам, убедитесь, что провода надежно соединены. Зафиксируйте электропроводку зажимами и закройте крышкой блока.

Подсоединение трубопроводов хладагента внешнего блока

Развальцовка с помощью расширителя



Примечание:

Хорошая развальцовка имеет следующие характеристики:

- Поверхность гладкая и блестящая.
- Край гладкий.
- Клиновидные стороны имеют одинаковую длину.

- Римером удалите неровности на конце медной трубки, держите ее изгибом вниз, чтобы медная стружка не попала внутрь (Рис. 1, Рис. 2).
- Для хорошей развальцовки этот процесс очень важен.
- Снимите накидную гайку от блока и обязательно поместите ее на медную трубку.
- С помощью инструмента сделайте развальцовку в конце медной трубки (Рис. 3).

Подключение труб между внешним и внутренним блоками

- Обязательно пользуйтесь изоляционной лентой или защитными колпачками, чтобы предотвратить попадание посторонних предметов в трубку.
- Присоедините развальцованный край трубки, затем слегка прижмите гайкой (Рис. 4).
- Хорошо затяните установочный винт динамометрическим ключом с усилием, приведенным в таблице пункта 2 установки внутреннего блока, чтобы предотвратить утечку хладагента. В случае приложения чрезмерного усилия возможно повреждение гайки либо места развальцовки трубы, что приведет к утечке хладагента. Тщательно проверьте перед запуском прибора, нет ли утечки.

Теплоизоляция трубопровода

Фреоновый трубопровод необходимо обернуть специальным изоляционным материалом толщиной в 6 мм для того, чтобы избежать потери

тепла и стекания конденсата на пол (Рис. 5).

Изоляционная обмотка труб



Примечание:

Для того, чтобы теплоизоляция труб не разрушалась под воздействием воздуха и солнечного света, трубопроводы необходимо изолировать непрозрачной изоляционной лентой.

- Два фреоновых трубопровода и электрические провода (если это разрешено местными правилами) должны быть изолированы белой лентой вместе. Сливной шланг также можно присоединить.
- Оберните изолентой трубу от нижней части внешнего блока до верхней части трубы, где она входит в стену. После того, как вы сделаете один оборот лентой, перекройте его следующим внахлест (Рис. 6).
- Прижмите трубы к стене жгутом (по одному на каждые 120 см).

Завершение установки

После завершения обертывания изоляции закройте отверстие в стене для того, чтобы туда не попадал воздух и осадки.

Удаление воздуха и тестовый прогон

Воздух и влага, остающиеся в системе, имеют нежелательные эффекты. Они должны быть полностью удалены следующим образом.

Удаление воздуха вакуумным насосом (Рис. 7, Рис. 8)

- 1 Убедитесь, что все трубки соединены должным образом. Убедитесь в том, что электропроводка завершена и устройство готово к тестовому прогону. Жидкостный и газовый клапаны должны быть закрыты.
- 2 Используя разводной гаечный ключ, снимите гайку ниппеля на газовом клапане.
- 3 Присоедините вакуумный насос к ниппелю.
- 4 Вакуумация должна производиться до тех пор, пока давление не станет ниже 15Па (или $1,5 \times 10^{-4}$ Бар) в течение 5 минут.
- 5 Не выключая насос, отсоедините его.
- 6 Установите гайку на ниппеле газового клапана, надежно закрепите ее гаечным ключом.
- 7 С помощью разводного или торцевого ключа снимите боковые гайки клапанов.
- 8 Открутите запорные вентили кранов до упора. Вначале открывается вентиль жидкостного

крана, а затем вентиль газового клапана.

- 9 Установите гайки на боковые части клапанов и закрепите их.

Тест на утечку

Проверьте герметичность всех соединений и клапанов внутреннего и наружного блоков с помощью жидкого мыла. Проверка должна длиться не менее 30 секунд. После теста удалите мыло с поверхности.

Закрепление труб

Если тест на утечку оказался пройденным, изолируйте место стыковки труб с блоком. Выпрямите соединительные трубки, прикрепите их к стене. Загипсуйте место в стене, откуда выходят трубы.



Рис. 1

Рис. 2



Рис. 3

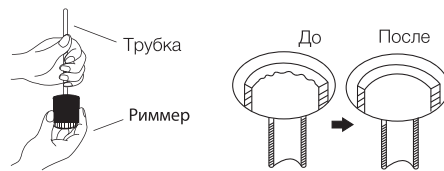

Рис. 4

Изоляционный материал

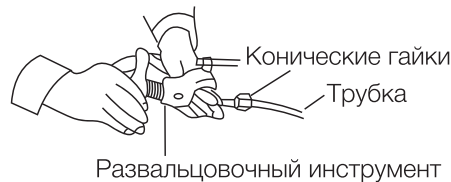

Рис. 5



Рис. 6

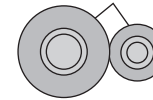

Рис. 7

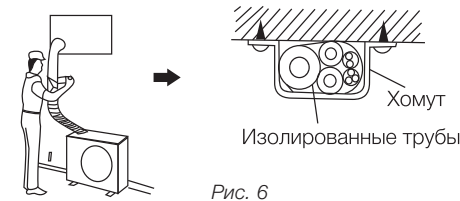

Рис. 8

Тестовый запуск

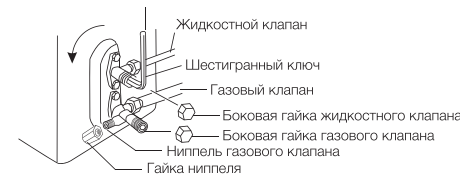

Примечание:

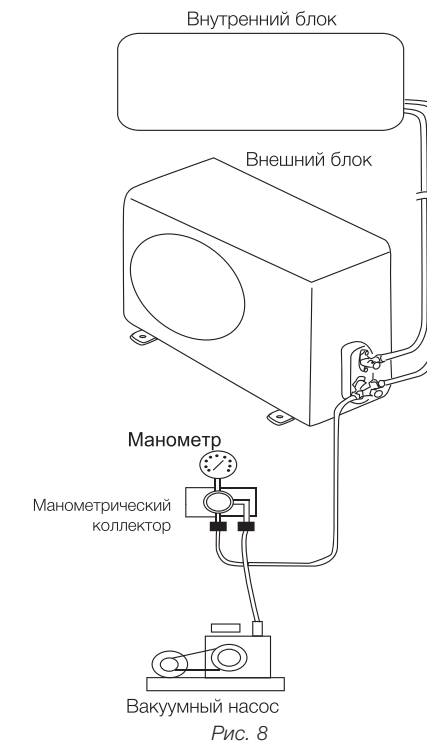
- Используйте устройство защитного отключения (УЗО), чтобы избежать пожара или поражения электрическим током.
 - Не включайте систему до полной проверки следующих пунктов.
- 1 Проверьте и убедитесь, что сопротивление между массой и электрическими компонентами больше 1 МОМ, в противном случае устройство должно быть отключено до тех пор, пока вы не обнаружите место утечки электричества.
 - 2 Убедитесь, что запорные клапаны внутреннего блока полностью открыты и произведена вакуумация системы.
 - 3 Убедитесь, что выключатель на основном источнике питания находится в положении ВКЛ. более 12 часов для того, чтобы подогреватель картера успел нагреть масло в компрессоре.
 - 4 Включите кондиционер и установите программу обогрева или охлаждения. Задайте температуру 18°C в режиме охлаждения и 32°C в режиме обогрева. Убедитесь, что прибор исправно работает.
 - 5 Установка кондиционера считается завершенной. Если у вас возникли проблемы, обратитесь в сервисный центр нашей компании для получения справочной информации.



Внимание!

- Обратите внимание на следующие пункты во время работы кондиционера.
- Не трогайте руками части компрессора, так как они могут нагреваться до температуры 90°C.
 - Не нажимайте кнопку электромагнитного пускателя компрессора. Это приведет к серьезной аварии.
 - Используйте пульт дистанционного управления, убедитесь в правильности заданной температуры. После теста отключите электроэнергию.

Утилизация

По окончании срока службы кондиционер следует утилизировать. Подробную информацию по утилизации кондиционера Вы можете получить у представителя местного органа власти.

Сертификация

Товар сертифицирован на территории Таможенного союза органом по сертификации:

«РОСТЕСТ-Москва» ЗАО «Региональный орган по сертификации и тестированию»
Адрес: РФ, 119049, г. Москва, ул. Житная, д. 14, стр. 1

Фактический адрес: РФ, 117418, г. Москва, Нахимовский просп. д. 31
Тел.: +7 (499) 1291911, +7 (499) 6682715
Факс: +7 (499) 1249996

Товар соответствует требованиям:

ТР ТС 004/2011 «О безопасности низковольтного оборудования»
ТР ТС 020/2011 «Электромагнитная совместимость технических средств»

Изготовитель:

СИА «Грин Трейс», ЛВ-1004,
Латвия, Рига, ул. Бикенсалас, 6.
SIA «Green Trace» LV-1004,
Biekensalas iela, 6, Riga, Latvia.
E-mail: info@greentrace.lv

Импортер и уполномоченная изготовителем организация в РФ:

ООО «Ай.Эр.Эм.Си»
119049, Россия, г. Москва, Ленинский проспект, д. 6, офис 14.

Electrolux is a registered trademark used under license from AB Electrolux (publ).
Электролюкс – зарегистрированная торговая марка, используемая в соответствии с лицензией Electrolux AB (публ.).

Сделано в Китае.

Технические характеристики

Модель	EACU/I-18H/DC/N3	EACU/I-24H/DC/N3
Производительность, кВт	5,00(1,20-6,50)/ 5,80(1,80-7,20)	7,00(1,50-7,80)/ 8,60(1,80-10,00)
Потребляемая мощность, кВт	1,55(0,40-2,25)/ 1,75(0,38-2,15)	2,30(0,40-3,60)/ 2,77(0,38-3,60)
Тип фреона	R410A	R410A
Электропитание	~220-240 В/ 50 Гц	~220-240 В/ 50 Гц
Защита от поражения электрическим током	1 класс	1 класс
Класс пылевлагозащитности, внутренний блок	IP20	IP20
Класс пылевлагозащитности, наружный блок	IP24	IP24
Габариты, внутренний блок (ШхВхГ), мм	990x680x230	990x680x230
Габариты, наружный блок (ШхВхГ), мм	900x640x300	950x840x340
Вес (внутренний/наружный блок), кг	27/45	30/69

Модель	EACU/I-36H/DC/N3	EACU/I-48H/DC/N3	EACU/I-60H/DC/N3
Производительность, кВт	9,20(3,60-10,50)/ 11,00(3,05-13,80)	12,60(5,50-13,50)/ 15,30(4,00-18,00)	17,00(6,20-18,00)/ 20,50(6,40-21,00)
Потребляемая мощность, кВт	3,05(0,40-5,10)/ 3,30(0,38-5,10)	3,92(1,25-5,45)/ 4,20(1,25-5,45)	5,30(1,70-7,80)/ 5,65(1,50-7,80)
Тип фреона	R410A	R410A	R410A
Электропитание	~220-240 В/ 50 Гц	~380-415 В/ 50 Гц	~380-415 В/ 50 Гц
Защита от поражения электрическим током	1 класс	1 класс	1 класс
Класс пылевлагозащитности, внутренний блок	IP20	IP20	IP20
Класс пылевлагозащитности, наружный блок	IP24	IP24	IP24
Габариты, внутренний блок (ШхВхГ), мм	1290x680x230	1580x680x230	1580x680x230
Габариты, наружный блок (ШхВхГ), мм	950x840x340	950x1386x340	950x1386x340
Вес (внутренний/наружный блок), кг	37/70	47/101	47/108

Гарантийный талон

Настоящий документ не ограничивает определенные законом права потребителей, но дополняет и уточняет оговоренные законом обязательства, предполагающие соглашение сторон либо договор.

Правильное заполнение гарантийного талона

Внимательно ознакомьтесь с гарантийным талоном и проследите, чтобы он был правильно заполнен и имел штамп Продавца. При отсуствии штампа Продавца и даты продажи (либо кассового чека с датой продажи) гарантийный срок изделия исчисляется с даты производства изделия. Для газовых котлов, кондиционеров типа сплит-система, чиллеров и фанкойлов обязательным также является указание даты пуска в эксплуатацию и штамп авторизованной организации, производившей пуск в эксплуатацию.

Запрещается вносить в Гарантийный талон какие-либо изменения, а также стирать ли переписывать какие-либо указанные в нем данные.

Внешний вид и комплектность изделия

Тщательно проверьте внешний вид изделия и его комплектность, все претензии по внешнему виду и комплектности изделия предъявляйте Продавцу при покупке изделия.

Общие правила установки (подключения) изделия

Установка (подключение) изделий допускается исключительно специалистами и организациями, имеющими лицензии на данный вид работ (изделия, работающих на газе), либо специалистами компаний, авторизованных на продажу и/или монтаж и гарантийное обслуживание соответствующего типа оборудования, имеющих лицензию на данный вид работ (водонагреватели, кондиционеры типа сплит-система). Для установки (подключения) электрических водонагревателей рекомендуем обращаться в наши сервисные центры. Продавец (изготовитель) не несет ответственности за недостатки изделия, возникшие из-за его неправильной установки (подключения).

Поздравляем Вас с приобретением техники отличного качества!

Дополнительную информацию об этом и других изделиях Вы можете получить у Продавца или по нашей информационной линии в г. Москве:

Тел: 8 (800) 500-07-75 (По России звонок бесплатный, в будние дни с 8⁰⁰ до 19⁰⁰)

E-mail: home_comfort@home-comfort.ru

Адрес для писем: 125493, г. Москва, а/я 310

Адрес в Интернет: www.home-comfort.ru

Модель	Серийный номер
Дата покупки	
Штамп продавца	
Дата пуска в эксплуатацию	
Штамп организации, производившей пуск в эксплуатацию	

Подробная информация о сервисных центрах, уполномоченных осуществлять ремонт и техническое обслуживание изделия, прилагается отдельным списком и/или находится на сайте.

Производитель оставляет за собой право вносить изменения в конструкцию, комплектацию или технологию изготовления изделия, с целью улучшения его технологических характеристик. Такие изменения вносятся в изделие без предварительного уведомления Покупателя и не влекут за собой обязательств по изменению/улучшению ранее выпущенных изделий. Убедительно просим Вас во избежание недоразумений до установки/эксплуатации изделия внимательно изучить его инструкцию по эксплуатации. Запрещается вносить в Гарантийный талон какие-либо изменения, а также стирать или переписывать какие-либо указанные в нем данные.

Срок действия гарантии

Настоящая гарантия имеет силу, если Гарантийный талон правильно/четко заполнен и в нем указаны: наименование и модель изделия, его серийные номера, дата продажи, а также имеется подпись уполномоченного лица и штамп Продавца. Для газовых котлов обязательным также является указание даты пуска в эксплуатацию и штамп авторизованной организации, производившей пуск в эксплуатацию. Гарантия на кондиционеры, требующие специального монтажа (кроме мобильных), будет составлять 3 года, если монтаж кондиционера выполнен

одной из Авторизованной Монтажной Организацией, и 1 год в случае, если монтаж кондиционера проведен неуполномоченной организацией. Гарантийные обязательства на монтаж таких кондиционеров несет на себе монтажная организация. Гарантия на мобильные кондиционеры 2 года. Гарантийный срок на электрические водонагреватели составляет 36 (тридцать шесть) месяцев со дня продажи Покупателю.

Гарантийный срок на увлажнители воздуха составляет 24 (двадцать четыре) месяца со дня продажи изделия Покупателю. Гарантийный срок на маслонаполненные радиаторы составляет 12 (двенадцать) месяцев со дня продажи изделия Покупателю.

Гарантийный срок на электротелевизоры составляет 12 (двенадцать) месяцев со дня продажи изделия Покупателю.

Гарантийный срок на изделия (водонагревательные приборы) серий EWH SL, EWH S, EWH R, EWH Digital определяется следующим образом: на водосодержащую емкость (стальной бак) гарантийный срок на повреждение от коррозии составляет 96 (девяносто шесть) месяцев, а на остальные элементы изделия гарантийный срок составляет 24 (двадцать четыре) месяца.

На изделия серий EWH Centurio, EWH Centurio H, EWH Centurio Silver, EWH Centurio Silver H, EWH Centurio Digital, EWH Centurio Digital H, EWH Centurio Digital Silver, EWH Centurio Digital Silver H, EWH Centurio DL, EWH Centurio DL H, EWH Centurio DL Silver, EWH Centurio DL Silver H, EWH Royal, EWH Royal H, EWH Royal Silver, EWH Royal Silver H, EWH Formax, EWH Formax DL, EWH Genie O/U, EWH Rival O/U, EWH Intelco на водосодержащую емкость (бак) гарантийный срок составляет 84 (восемьдесят четыре) месяца, а на остальные элементы изделия — 24 (двадцать четыре) месяца.

На изделия серий EWH Heatoric, EWH Heatoric Slim, EWH Heatoric DL, EWH Heatoric DL Slim, EWH AXIOmatic Slim, EWH AXIOmatic на водосодержащую емкость (бак) гарантийный срок составляет 60 (шестьдесят) месяцев, а на остальные элементы изделия — 24 (двадцать четыре) месяца.

Гарантия на нагревательный элемент в моделях AXIOmatic Slim, AXIOmatic Advanced Heater Shield — инновационная технология защиты нагревательного элемента — специально эмальное покрытие. Гарантия на нагревательный элемент составляет 15 лет с момента продажи, при условии проведения своевременного технического обслуживания. Периодичность проведения обслуживания не реже одного раза в год. Техническое обслуживание должно в обязательном порядке состоять из проверки состояния магниевого анода (при значительном износе — анод подлежит замене), а также очистки внутренней полости бака и нагревательного элемента от известкового налета.

Гарантийный срок на прочие изделия составляет 24 (двадцать четыре) месяца.

Гарантийный срок на комплектующие изделия или составные части (детали которые могут быть сняты с изделия без применения каких-либо инструментов, т.е. ящики, поли, редукты, корзин, насадки, щетки, трубки, шланги, коронки горелок и др. подобные комплектующие) составляет 3 (три) месяца.

Гарантийный срок на новые комплектующие изделия или составные части, установленные на изделие при гарантийном или плановом ремонте, либо приобретенные отдельно от изделия, составляет три месяца со дня выдачи Покупателю изделия по окончании ремонта, либо продажи последнему этих комплектующих/составных частей. Срок службы 10 лет, если не указано иное.

Действительность гарантии

Настоящая гарантия действительна только на территории РФ на изделия, купленные на территории РФ. Гарантия распространяется на производственный или конструкционный дефект изделия. Настоящая гарантия включает в себя выполнение уполномоченным сервисным центром ремонтных работ и замену дефектных деталей изделия в сервисном центре или у Покупателя (по усмотрению сервисного центра). Гарантийный ремонт изделия выполняется в срок не более 45 (сорока пяти) дней.

Настоящая гарантия не дает права на возмещение и покрытие ущерба, произошедшего в результате перedelки и регулировки изделия, без предварительного письменного согласия изготовителя, с целью приведения его в соответствие с национальными или местными техническими стандартами и нормами безопасности. Также обращаем внимание Покупателя на то, что в соответствии с Жилищным Кодексом РФ Покупатель обязан согласовать монтаж купленного оборудования с эксплуатирующей организацией и компетентными органами исполнительной власти субъекта Российской Федерации. Продавец и Изготовитель не несут ответственность за любые неблагоприятные последствия, связанные с использованием Покупателем купленного изделия надлежащего качества без утвержденного плана монтажа и разрешения вышеуказанных организаций.

НАСТОЯЩАЯ ГАРАНТИЯ НЕ РАСПРОСТРАНЯЕТСЯ НА:

- периодическое обслуживание и сервисное обслуживание изделия (чистку, замену фильтров);
- любые адаптации и изменения изделия, в т.ч. с целью усовершенствования и расширения сферы его применения, которая указана в Инструкции по эксплуатации изделия, без предварительного письменного согласия изготовителя.
- НАСТОЯЩАЯ ГАРАНТИЯ НЕ ПРЕДОСТАВЛЯЕТСЯ В СЛУЧАЯХ:
 - если будет полностью/частично изменен, стерт, удален или будет неразборчив серийный номер изделия;
 - использования изделия не по его прямому назначению, не в соответствии с его Инструкцией по эксплуатации, в том числе, эксплуатация изделия с перегрузкой или совместно со вспомогательным оборудованием, не рекомендуемым Продавцом (изготовителем);
 - наличия на изделии механических повреждений (сколов, трещин, и т.д.), воздействий на изделие чрезмерной влаги, химически агрессивных веществ, высоких температур, повышенного давления/запыленности, концентрированных паров, если что-либо из перечисленного стало причиной неисправности изделия;

- ремонта/наладки/инсталляции/адаптации/пуска в эксплуатацию изделия не уполномоченными на то организациями/лицами;
- стихийных бедствий (пожар, наводнение и т.д.) и других причин находящегося вне контроля Продавца (изготовителя) и Покупателя, которые причинили вред изделию;
- неправильного подключения изделия к электрической, газовой или водопроводной сети, а также неисправностей (не соответствия рабочим параметрам и безопасности) электрической, газовой или водопроводной сети и прочих внешних сетей;
- дефектов, возникших вследствие попадания внутрь изделия посторонних предметов, жидкостей, насекомых и продуктов их жизнедеятельности, и т.д.
- неправильного хранения изделия;
- необходимости замены расходных материалов: ламп, фильтров, элементов питания, аккумуляторов, предохранителей, а также стеклянных/фарфоровых/матерчатых и перемещаемых вручную деталей и других дополнительных быстрознашивающихся/сменных деталей (комплектующих) изделия, которые имеют собственный ограниченный период работоспособности, в связи с их естественным износом, или если такая замена предусмотрена конструкцией и не связана с разборкой изделия;
- дефектов системы, в которой изделие использовалось как элемент этой системы.

Особые условия гарантийного обслуживания газовых проточных водонагревателей

Настоящая гарантия имеет силу только в случае пуска их в эксплуатацию силами специалистами уполномоченной на то авторизованной организации с составлением соответствующего Акта о пуске в эксплуатацию, с обязательным указанием даты пуска и штампа организации, производившей пуск в эксплуатацию.

В целях Вашей безопасности установка (подключение) изделий, работающих на газе, допускается исключительно специалистами и организациями, имеющими лицензии на данный вид работ. Продавец (изготовитель) не несет ответственности за недостатки изделия, возникшие вследствие его неправильной установки (подключения), либо по причине эксплуатации в составе с магистралями водного/газового снабжения и отвода продуктов горения, неспособных обеспечить береговую работу газового проточного водонагревателя.

Особые условия гарантийного обслуживания кондиционеров

Настоящая гарантия не распространяется на недостатки работы изделия в случае, если Покупатель по своей инициативе (без учета соответствующей информации Продавца) выбрал и купил кондиционер надлежащего качества, но по своим техническим характеристикам не предназначенный для помещения, в котором он был впоследствии установлен Покупателем. УВАЖАЕМЫЙ ПОКУПАТЕЛЬ!

Напомним, что некавалифицированный монтаж кондиционеров может привести его к неправильной работе и как следствие к выходу изделия из строя. Монтаж данного оборудования должен производиться согласно документу СТО НОСТРОЙ 25 0 «МОНТАЖЕ И ПУСКОНАЛАДКЕ ИСПАРИТЕЛЬНЫХ КОМПРЕССОРНО-КОНДЕНСАТОРНЫХ БЛОКОВ БЫТОВЫХ СИСТЕМ КОНДИЦИОНИРОВАНИЯ В ЗДАНИЯХ И СООРУЖЕНИЯХ». Гарантию на монтажные работы и связанные с ними недостатки в работе изделия несет монтажная организация. Производитель (продавец) вправе отказать в гарантии на изделие смонтированное и введенное в эксплуатацию с нарушением стандартов и инструкций.

Гарантия на кондиционеры, требующие специального монтажа (кроме мобильных), будет составлять 3 года, если монтаж кондиционера выполнен одной из Авторизованной Монтажной Организацией, и 1 год в случае, если монтаж кондиционера проведен неуполномоченной организацией. Гарантийные обязательства на монтаж таких кондиционеров несет на себе монтажная организация.

Особые условия гарантийного обслуживания водонагревательных приборов

Настоящая гарантия не предоставляется, если неисправности в водонагревательных приборах возникли в результате: замерзания или всего лишь однократного превышения максимально допустимого давления воды, указанного на заводской табличке с характеристиками водонагревательного прибора; эксплуатации без защитных устройств или устройств не соответствующих техническим характеристикам водонагревательных приборов; реализации агрессивной коррозионно-активной воды; коррозии от электрохимической реакции, несвоевременного технического обслуживания водонагревательных приборов в соответствии с инструкцией по эксплуатации (в том числе: несоблюдение установленных инструкцией периодичности и сроков проведения технического обслуживания, в объеме, указанном в инструкции).

Особые условия гарантийного обслуживания увлажнителей воздуха

В обязательном порядке при эксплуатации ультразвуковых увлажнителей воздуха следует использовать оригинальный фильтр-картридж для умягчения воды. При наличии фильтра-картриджа рекомендуется использовать водопроводную воду без предварительной обработки или очистки. Срок службы фильтра-картриджа зависит от степени жесткости используемой воды и может не прогнозируемо уменьшаться, в результате чего возможно образование белого осадка вокруг увлажнителя воздуха и на мембране самого увлажнителя воздуха (данный осадок может не удаляться и при помощи прилагаемой к увлажнителю воздуха щетки). Для снижения вероятности возникновения такого осадка фильтр-картридж требует периодической своевременной замены. Вследствие выработки ресурса фильтров у увлажнителя воздуха может снижаться производительность выхода влаги, что требует регулярной периодической замены фильтров в соответствии с инструкцией по эксплуатации. За перечисленные в настоящем пункте последствия несоблюдения Покупателем инструкции и рекомендаций Продавец, Импортёр, Изготовитель ответственности не несут и настоящая

ИЗЫМАЕТСЯ МАСТЕРОМ ПРИ ОБСЛУЖИВАНИИ/ВИЛУЧАЕТСЯ МАЙСТРОМ ПРИ ОБСЛУГОВУВАНИИ

ТАЛОН НА ГАРАНТИЙНОЕ ОБСЛУЖИВАНИЕ/ ТАЛОН НА ГАРАНТИЙНОЕ ОБСЛУГОВУВАННЯ



Модель/ Модель:
Серийный номер/ Серийний номер:
Дата покупки/Дата покупки:
Штамп продавца/ Штамп продавця:
Дата пуска в эксплуатацию/ Дата пуску в експлуатацію:

Штамп организации, производившей пуск в эксплуатацию/ Штамп організації, що робила пуск в експлуатацію

ИЗЫМАЕТСЯ МАСТЕРОМ ПРИ ОБСЛУЖИВАНИИ/ВИЛУЧАЕТСЯ МАЙСТРОМ ПРИ ОБСЛУГОВУВАНИИ

ТАЛОН НА ГАРАНТИЙНОЕ ОБСЛУЖИВАНИЕ/ ТАЛОН НА ГАРАНТИЙНОЕ ОБСЛУГОВУВАННЯ



Модель/ Модель:
Серийный номер/ Серийний номер:
Дата покупки/Дата покупки:
Штамп продавца/ Штамп продавця:
Дата пуска в эксплуатацию/ Дата пуску в експлуатацію:

Штамп организации, производившей пуск в эксплуатацию/ Штамп організації, що робила пуск в експлуатацію

Ф.И.О. покупателя/ П.И.Б. покупца:

Адрес/Адреса:

.....

Телефон/ Телефон:

Код заказа:

Дата ремонта/ Код замовлення:

Сервис-центр/Сервис-центр:

Мастер/Майстер:

гарантия на такие последствия не распространяется. При эксплуатации увлажнителей воздуха рекомендуется использовать только оригинальные аксессуары производителя.

Особые условия гарантийного обслуживания кондиционеров

Настоящая гарантия не распространяется на недостатки работы изделия в случае, если Покупатель по своей инициативе (без учета соответствующей информации Продавца) выбрал и купил кондиционер надлежащего качества, но по своим техническим характеристикам не предназначенный для помещения, в котором он был впоследствии установлен Покупателем. Уважаемый Покупатель! Напоминаем, что неквалифицированный монтаж кондиционеров может привести к его неправильной работе и, как следствие, к выводу изделия из строя. Монтаж данного оборудования должен производиться согласно документу Сто Нострой № 25 о «Монтаже и пусконаладке испарительных компрессорно-конденсаторных блоков бытовых систем кондиционирования в зданиях и сооружениях». Гарантию на монтажные работы и связанные с ними недостатки в работе изделия несет монтажная организация. Производитель (продавец) вправе отказать в гарантии на изделие, смонтированное и введенное в эксплуатацию с нарушением стандартов и инструкций.

Покупатель-потребитель предупрежден о том, что в соответствии с п.11 «Перечня непродовольственных товаров надлежащего качества, не подлежащих возврату или обмену на аналогичный товар другого размера, формы, габарита, фасона, расцветки или комплектации» Пост. Правительства РФ от 19.01.1998. №55 он не вправе требовать обмена купленного изделия в порядке ст. 25 Закона «О защите прав потребителей» и ст. 502 ГК РФ.

- С момента подписания Покупателем Гарантийного талона считается, что:
- Вся необходимая информация о купленном изделии и его потребительских свойствах в соответствии со ст. 10 Закона «О защите прав потребителей» предоставлена Покупателю в полном объеме;
 - Покупатель получил Инструкцию по эксплуатации купленного изделия на русском языке и
 - Покупатель ознакомлен и согласен с условиями гарантийного обслуживания/особенностями эксплуатации купленного изделия;
 - Покупатель претензий к внешнему виду/комплектности/

.....купленного изделия не имеет.
если изделие проверялось в присутствии Покупателя написать «работе»

Покупатель:

Подпись:

Дата:

Ф.И.О. покупателя/ П.И.Б. покупца:

Адрес/Адреса:

.....

Телефон/ Телефон:

Код заказа:

Дата ремонта/ Код замовлення:

Сервис-центр/Сервис-центр:

Мастер/Майстер:



сплит-системы



мобильные кондиционеры



маслонаполненные радиаторы



накопительные водонагреватели



проточные водонагреватели



газовые колонки



электрические камины



конвекторы-трансформеры



тепловентиляторы



сушилки для рук



увлажнители

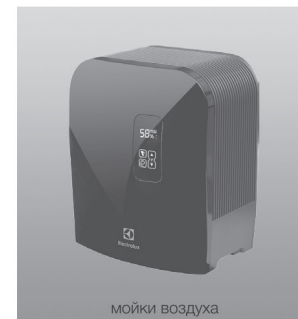

мойки воздуха

В тексте и цифровых обозначениях инструкции могут быть допущены технические ошибки и опечатки. Изменения технических характеристик и ассортимента могут быть произведены без предварительного уведомления.

У тексті та цифрових позначеннях інструкції можуть бути допущені технічні помилки і друкарські помилки. Зміни технічних характеристик та асортименту можуть бути змінені без попереднього повідомлення.

Electrolux is a registered trademark used under license from AB Electrolux (publ).

Електролюкс - зарегистрированная торговая марка, используемая в соответствии с лицензией Electrolux AB (публ.).

www.home-comfort.ru
www.electrolux.ru

