



Electrolux



ИНСТРУКЦИЯ ПО ЭКСПЛУАТАЦИИ ІНСТРУКЦІЯ З ЕКСПЛУАТАЦІЇ

EACS/I-HEV/N3



Инструкция по эксплуатации кондиционеров воздуха сплит- систем бытовых серии EACS/I-HEV/N3

Мы благодарим Вас за сделанный выбор!

Вы выбрали первоклассный продукт от Electrolux, который, мы надеемся, доставит Вам много радости в будущем. Electrolux стремится предложить как можно более широкий ассортимент качественной продукции, который сможет сделать Вашу жизнь еще более удобной. Вы можете увидеть несколько примеров на обложке этой инструкции. А также получить подробную информацию на сайте www.home-comfort.ru. Внимательно изучите данное руководство, чтобы правильно использовать Ваш новый кондиционер воздуха и наслаждаться его преимуществами. Мы гарантируем, что он сделает Вашу жизнь намного комфортнее, благодаря легкости в использовании. Удачи!

Адреса сервисных центров Вы можете найти на сайте: www.home-comfort.ru или у Вашего дилера.

Содержание

Содержание	2
Назначение кондиционера	3
Условия безопасной эксплуатации	3
Устройство и составные части	4
Инверторные технологии	4
Управление кондиционером	4
ЖК дисплей на внутреннем блоке	4
Описание пульта дистанционного управления	5
Обозначения индикаторов на дисплее пульта ДУ	6
Замена батареек	6
Правила использования пульта ДУ	6
Управление с помощью пульта ДУ	7
Вентиляция	7
Ночной режим работы	8
Установка времени на кондиционере	8
Включение и выключение кондиционера по таймеру	8
Интенсивный режим (SUPER)	8
Советы по использованию	9
Уход и техническое обслуживание	10
Защита	10
Устранение неполадок	11
Транспортировка и хранение	11
Утилизация	11
Дата изготовления	12
Сертификация	12
Технические характеристики	13
Дополнительные принадлежности	13
Комплектация	13
Форма протокола о приемке оборудования после проведения пусконаладочных работ	26
Форма протокола тестового запуска	27
Гарантийный талон	30

Гарантийное обслуживание производится в соответствии с гарантийными обязательствами, перечисленными в гарантийном талоне.

Примечание:

В тексте данной инструкции кондиционер воздуха сплит-системы бытовая может иметь такие технические названия, как прибор, устройство, аппарат, кондиционер и т. п.

Назначение кондиционера

Кондиционер бытовой с наружным и внутренним блоком (сплит-система) предназначен для создания оптимальной температуры воздуха при обеспечении санитарно-гигиенических норм в жилых, общественных и административно-бытовых помещениях. Кондиционер осуществляет охлаждение, осушение, нагрев, вентиляцию и очистку воздуха от пыли.

Условия безопасной эксплуатации

- Используйте правильное напряжение питания в соответствии с требованиями в заводском паспорте. В противном случае могут произойти серьезные сбои, возникнуть опасность жизни или произойти пожар.
- Не допускайте попадания грязи в вилку или розетку. Надежно подсоедините шнур источника питания во избежание получения удара электрическим током или пожара.
- Не отключайте автоматический выключатель источника питания и не выдергивайте шнур из розетки в процессе работы устройства. Это может привести к пожару.
- Ни в коем случае не разрезайте и не пережимайте шнур источника питания, поскольку вследствие этого шнур питания может быть поврежден. В случае повреждения шнура питания можно получить удар электрическим током или может вспыхнуть пожар.
- Никогда не наращивайте кабель питания. Это может привести к перегреву и явиться причиной пожара.
- Не применяйте удлинители силовых линий и не используйте розетку для одновременного питания другой электрической аппаратуры. Это может привести к поражению электрическим током и возникновению пожара.
- Не вытаскивайте штепсель питания из розетки, держась за кабель питания. Это может привести к пожару и поражению электрическим током.
- Обязательно вынимайте штепсель из розетки питания в случае длительного простоя кондиционера воздуха.
- Не загораживайте воздухозаборное и воздуховыпускное отверстия наружного и внутреннего блоков. Это может вызвать

падение мощности кондиционера и привести к нарушению его работы.

- Ни в коем случае не вставляйте палки или аналогичные предметы во внешний блок прибора. Так как вентилятор вращается при высокой скорости, такое действие может стать причиной получения телесного повреждения.
- Для Вашего здоровья вредно, если охлажденный воздух попадает на Вас в течение длительного времени. Рекомендуется отклонить направление воздушного потока таким образом, чтобы проветривалась вся комната.
- Отключите прибор с помощью пульта дистанционного управления в случае, если произошел сбой в работе.
- Не проводите ремонт прибора самостоятельно. Если ремонт будет выполнен неквалифицированным специалистом, то это может стать причиной поломки кондиционера, а также удара электрическим током или пожара.
- Не размещайте нагревательные приборы рядом с кондиционером воздуха. Поток воздуха от кондиционера может привести к недостаточной производительности нагревательного прибора и наоборот.
- При проведении чистки необходимо прекратить работу кондиционера и отключить подачу питания. В противном случае возможно поражение электрическим током.
- Не допускайте размещения рядом с блоками горючих смесей и распылителей. Существует опасность воспламенения.
- Не допускайте, попадания воздушного потока на газовую горелку и электрическую плиту.
- Не касайтесь функциональных кнопок влажными руками.
- Убедитесь в том, что стена для установки блока достаточно прочна. В противном случае возможно падение блока, сопровождающееся нанесением травм и т.п.
- Не допускайте попадания каких-либо предметов на внешний блок кондиционера.
- Кондиционер должен быть заземлен.
- При появлении признаков горения или дыма, пожалуйста, отключите электропитание и свяжитесь с центром обслуживания, если возгорание или задымление не прекратилось после отключения, примите необходимые меры после возгорания, немедленно обратитесь в местную пожарную службу.

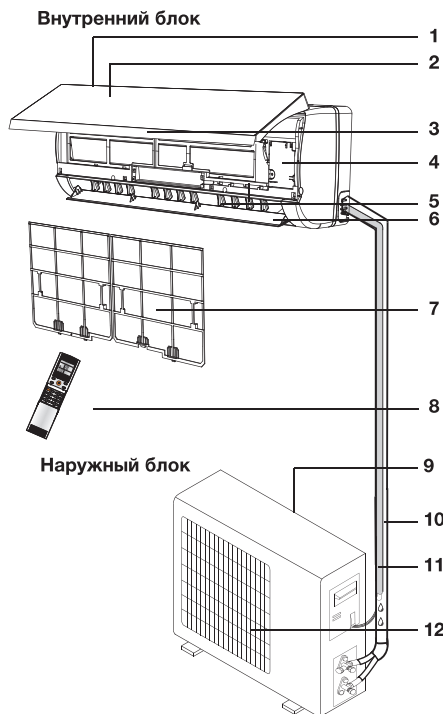

- 1 Вход воздуха
- 2 Передняя панель
- 3 Дисплей
- 4 Электронный блок управления
- 5 Вертикальные жалюзи
- 6 Горизонтальные жалюзи
- 7 Воздушный фильтр
- 8 Пульт дистанционного управления
- 9 Вход воздуха
- 10 Фреоновая трасса
- 11 Дренажная трасса
- 12 Воздуховыпускная решетка



Примечание:

Рисунки приведены в качестве справочной информации и могут иметь внешние отличия от реального прибора.

В инверторных кондиционерах Electrolux серии EACS/I-HEV/N3 используется инновационный DC компрессор постоянного тока, который имеет большую производительность, по сравнению с традиционным AC компрессором переменного тока. DC инвертор объединяет в себе два модуля управления: PAM – для максимально быстрого охлаждения помещения, и PWM – для поддержания температуры в помещении с минимальным потреблением электроэнергии. Данная серия относится к наивысшему классу энергоэффективности «А». Это означает, что мощность охлаждения более чем в 3 раза выше потребляемой мощности. Столь значительная экономия электроэнергии позволяет существенно снизить Ваши расходы на обслуживание кондиционера. Кроме этого, появляется возможность установить кондиционер там, где есть большие ограничения по потреблению электроэнергии. Инвертор при включении обеспечивает максимально быстрое охлаждение воздуха. Войдя в стабильный режим работы, кондиционер максимально точно контролирует температуру в помещении и поддерживает её на заданном уровне.

Управление кондиционером

- Для управления кондиционера применяется беспроводной инфракрасный дистанционный пульт.
- При управлении расстояние между пультом и приемником сигнала на внутреннем блоке должно быть не более 10 м. Между пультом и блоком не должно быть предметов, мешающих прохождению сигнала.
- Пульт управления должен находиться на расстоянии не менее 1 м от телевизионной и радио аппаратуры.
- Не роняйте и не ударяйте пульт, а также не оставляйте его под прямыми солнечными лучами.

ЖК-дисплей на внутреннем блоке



- 1 Индикатор температуры
- 2 Индикатор работы беспроводной сети Wi-Fi*
- 3 Индикатор работы ионизатора
- 4 Индикатор работы дополнительного обогрева*

Описание пульта дистанционного управления

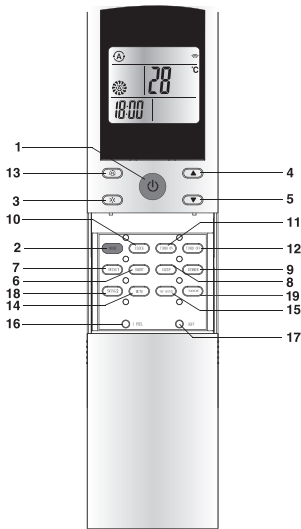

Примечание:

На рисунке пульт ДУ представлен со сдвинутой крышкой.

- 1 Кнопка включения/выключения
Данная кнопка включает и отключает прибор.
- 2 Кнопка «MODE»
С помощью данной кнопки выбираются режимы работы: охлаждение (индикатор ❄️), осушение (индикатор 💧), вентиляция (индикатор 🌬️), функции обогрева 🌞.
- 3 Кнопка «FAN»
С помощью данной кнопки выбирается скорость вращения вентилятора: автоматическая (индикатор 🌀) высокая (индикатор 🌀), средняя (индикатор 🌀), низкая (индикатор 🌀).
- 4, 5 Кнопки «Вверх» и «Вниз»

С помощью данных кнопок Вы можете либо устанавливать желаемую температуру в помещении, либо после нажатия кнопок «Clock» и «Timer» устанавливать время, а также время на включение/отключение прибора.





- 6 Кнопка «SMART»
Используется для включения и отключения автоматического режима работы.
- 7 Кнопка «SWING1»
Нажмите эту кнопку для включения покачивания заслонки. Автоматическое управление горизонтальными жалюзи (наружные жалюзи).
- 8 Кнопка «SLEEP»
Кнопка используется для включения или отключения ночного режима работы.
- 9 Кнопка «DIMMER»
Нажмите ее для отключения дисплея внутреннего блока, для включения нажмите любую кнопку.
- 10 Кнопка «CLOCK»
Данная кнопка при использовании кнопок 4 и 5 устанавливает время.
- 11, 12 Кнопки «ON/OFF TIMER»
Служат для включения режима настройки таймера: «ON» режим заданного времени включения кондиционера, «OFF» режим задания времени отключения кондиционера.
- 13 Кнопка «SUPER»
При нажатии данной кнопки кондиционер начинает работу в интенсивном режиме на максимальное охлаждение до 18°C.
- 14 Кнопка «MUTE»*
Используется для включения/отключения режима тихой работы.
- 15 Кнопка «TEMP SWITCH»*
При нажатии дисплей показывает температуру внутри помещения, при нажатии еще раз показывает температуру установленную пользователем
- 16 Кнопка «I FEEL» Включение/выключение функции поддержания заданной температуры вокруг пользователя (рядом с пультом ДУ)
- 17 Кнопка «SOFT»* Включение/выключение режима энергосбережения
- 18 Кнопка «SWING2»
Нажмите эту кнопку для включения покачивания вертикальными жалюзи (внутренние жалюзи).
19. Кнопка "NANO E" Включение/выключение функции ионизации воздуха

* (в данной серии не используется).

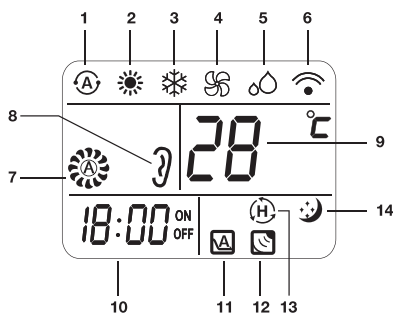
6 Electrolux

Обозначение индикаторов на дисплее пульта ДУ



- 1 Индикатор автоматического режима.
- 2 Индикатор режима обогрева.
- 3 Индикатор режима охлаждения.
- 4 Индикатор режима вентиляции.
- 5 Индикатор режима осушения.
- 6 Индикатор передачи сигнала.
- 7 Индикатор скорости вращения вентилятора.
 -  Скорость выбирается автоматически
 -  Высокая скорость
 -  Средняя скорость
 -  Низкая скорость
- 8 Индикатор режима тихой работы*.
- 9 Индикатор установки температуры.
- 10 Индикатор установки часов и таймера (ON/OFF).
- 11 Индикатор режима энергосбережения*.
- 12 Индикатор отключения режима I FEEL.
- 13 Индикатор интенсивного режима.
- 14 Индикатор ночного режима работы.

Замена батареек

- 1 Сдвинуть крышку с обратной стороны пульта ДУ, нажав на специальный рычаг.
- 2 Вставить две щелочные батарейки типа AAA, убедитесь, что они вставлены в соответствии с указанным направлением.
- 3 Нажмите кнопку включения/выключения прибора.

Примечание:

Замените батарейки, если ЖК дисплей пульта ДУ не светится или когда пульт ДУ не может быть использован для изменения настроек кондиционера. Используйте новые батарейки типа AAA.

* (в данной серии не используется).

Если вы не используете пульт ДУ более месяца, извлеките батарейки.

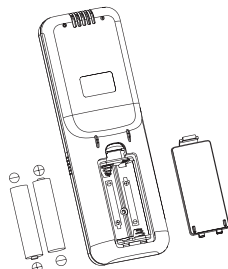

Правила использования пульта ДУ

Кондиционер
(внутренний блок)

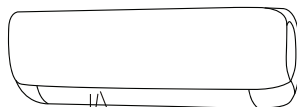

Излучатель ИК сигналов



Приемник ИК сигналов

Пульт ДУ

Когда вы используете пульт ДУ, всегда направляйте излучатель ИК сигналов прямо на приемник сигналов на внутреннем блоке. Для нормальной работы кондиционера не устанавливайте пульт ДУ в следующих местах:

- В местах попадания прямых солнечных лучей.
- За шторами и в других труднодоступных местах.
- На расстоянии более 7 м от внутреннего блока.
- Под струей воздуха от кондиционера.
- В местах, где слишком холодно или тепло.
- В местах с сильным электромагнитным излучением.
- Между пультом ДУ и внутренним блоком не должны находиться предметы, препятствующие передаче сигналов.

Управление с помощью пульта ДУ

Выбор режима

Если настройки автоматического режима работы кондиционера вас не устраивают, то выполните описанные ниже шаги, чтобы изменить настройки по вашему желанию.

ШАГ 1	Для запуска кондиционера нажмите кнопку ВКЛ/ВЫКЛ
ШАГ 2	Нажмите кнопку выбора режимов MODE и выберите требуемый режим: → ☀ Для режима обогрева → ☁ Для режима осушения → ❄ Для режима охлаждения → 🌀 Для режима вентиляции
ШАГ 3	Нажмите кнопку выбора значения температуры (TEMP) и установите желаемое значение температуры в диапазоне 18-32°C
ШАГ 4	С помощью кнопки FAN задайте желаемую скорость вращения вентилятора. Если скорость вращения задана ☀ (автоматически) вентилятор включается автоматически, в зависимости от разницы между температурой в помещении и заданной температурой
ШАГ 5	Нажмите кнопку SWING и установите желаемое направление воздушного потока. Для выключения кондиционера опять нажмите кнопку ВКЛ/ВЫКЛ (ON/OFF)

При включении кондиционера в режиме обогрева, температуру в помещении можно задать вручную с помощью пульта ДУ. Максимальное значение 32 °С.

При включении кондиционера в режиме охлаждения, температура также устанавливается вручную, минимальное значение 18 °С. При выборе функции осушения, кондиционер поглощает влагу из воздуха, превращая ее в конденсат и выводя наружу. Температура в помещении при этом понижается. При выборе автоматического режима работы (AUTO) кондиционер работает автоматически в зависимости от разницы температуры в помещении и установленной температуры.

Автоматический выбор режима при различной температуре в помещении

Температура в помещении	Режим работы	Целевая температура
21 °С и ниже	Обогрев	22 °С
21-23 °С	Вентиляция	-
23-26 °С	Осушение	Температура уменьшается на 1,5 °С через 3 минуты
Более 26 °С	Охлаждение	22-23 °С

Вентиляция

Регулировка скорости вращения вентилятора

А. Автоматическая

Скорость вращения вентилятора будет автоматически контролироваться автоматикой, встроенной в кондиционер, если с помощью кнопки (FAN) установлен режим ☀.

В. Ручная

Если вы хотите регулировать скорость вращения вентилятора во время работы кондиционера, задайте с помощью кнопки FAN желаемую скорость вращения вентилятора: 🌀 (высокая), ☁ (средняя), ❄ (низкая).

Регулировка направления воздушного потока

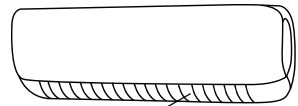

Вертикальные жалюзи (для регулировки потока вправо-влево)

А. В горизонтальной плоскости (вправо-влево)

Направление воздушного потока по горизонтали можно регулировать с помощью пульта ДУ.

Нажмите кнопку SWING2 на пульте ДУ и установите либо режим автоматического покачивания жалюзи, либо одно из фиксированных положений на ваше усмотрение. Для фиксации выбранного положения, нажмите кнопку повторно.



При высокой влажности воздуха, при работе кондиционера в режимах охлаждения и осушения, вертикальные жалюзи должны быть направлены вперед. Если жалюзи находятся в крайнем левом или правом положении, на решетке возможно образование и выпадение конденсата.

В. В вертикальной плоскости (вверх-вниз)

Направление воздушного потока по вертикали можно регулировать с помощью пульта ДУ. Нажмите кнопку SWING1 на пульте ДУ и установите либо режим автоматического покачивания жалюзи, либо одно из фиксированных положений на ваше усмотрение. Для фиксации выбранного положения, нажмите кнопку повторно.



Используйте кнопку SWING1 на пульте ДУ для управления жалюзи. Если вы измените положение жалюзи вручную, то настроенное положение жалюзи с пульта ДУ и фактическое положение жалюзи не будут совпадать. Если это произошло, отключите кондиционер, подождите, пока жалюзи закроются, затем опять включите кондиционер, теперь положение жалюзи будет соответствовать установленному.

Не оставляйте жалюзи направленными вниз при работе кондиционера на охлаждение, это может привести к образованию и выпадению конденсата.

Ночной режим работы

Режим сна используется для поддержания комфортных условий и экономии электроэнергии в ночное время. Для выбора режима сна, нажмите кнопку SLEEP на пульте ДУ, тогда появится значок 😊, означающий, что кондиционер работает в режиме сна. Кондиционер автоматически каждый час увеличивает заданную температуру воздуха (при охлаждении на 1 °C) и уменьшает (при обогреве на 3 °C). Через 2 часа (при охлаждении) и 3 часа (при обогреве) температура принимает постоянное значение и через 8 часов «ночной режим» автоматически выключается. Для отмены этой функции, просто нажмите кнопку SLEEP еще раз.

Примечание:

При включенной функции SLEEP в режиме охлаждения при заданной температуре 26 °C и выше, кондиционер температуры не меняет.

Установка времени на кондиционере

Для того что бы установить время на кондиционере, нажмите кнопку «CLOCK», затем при помощи кнопок  установите время. Однократное нажатие меняет время на 1 мин, удержание кнопки в течении 5 секунд меняет время на 10 минут. Для изменения времени на 1 час удерживайте кнопку более продолжительное время. Для фиксации выбранного времени нажмите кнопку «CLOCK». Вы услышите звуковой сигнал, а после 3 секунд мигания время будет отражаться на дисплее пульта ДУ.

Включение и отключение кондиционера по таймеру

Для того что бы установить время включения кондиционера, нажмите кнопку «TIMER ON», затем при помощи кнопок установите время. Однократное нажатие меняет время на 1 мин, удержание кнопки в течении 5 сек. меняет время на 10 мин. Для изменения времени на 1 час удерживайте кнопку более продолжительное время. Для фиксации выбранного времени нажмите кнопку «TIMER ON». Вы услышите звуковой сигнал, а после 5 сек. мигания время будет отражаться на дисплее (загорится индикатор «ON»).

Для отмены данной функции повторно нажмите кнопку «TIMER ON». Функции «TIMER OFF» необходима для автоматического выключения прибора в заданное время. Время на отключение и отмена функции устанавливаются аналогично.

Интенсивный режим (SUPER)

В этом режиме кондиционер охлаждает воздух более интенсивно, чем в обычном режиме. Это позволяет быстро создавать комфортные условия в помещении в жаркий сезон. Кондиционер принимает максимальную температуру по охлаждению 18 °C как заданную.

Для включения интенсивного режима нажмите кнопку SUPER на пульте ДУ. Для отмены интенсивного режима повторно нажмите кнопку SUPER.

Примечание:

При низкой температуре наружного воздуха на теплообменнике наружного блока может образоваться иней, в этом случае включается режим оттаивания.

При этом выключается вентилятор внутреннего блока (в некоторых моделях он вращается с низкой скоростью). Через несколько минут кондиционер продолжает работать в режиме обогрева (этот интервал может незначительно меняться, в зависимости от температуры наружного воздуха).

При входе в режим обогрева вентилятор внутреннего блока включается через некоторое время, когда достаточно нагреется теплообменник внутреннего блока, срабатывает защита подачи холодного воздуха в помещение.

Когда прекращается подача электропитания, кондиционер выключается. При подаче электропитания он автоматически включается через три минуты.

В режиме охлаждения или обогрева пластиковые детали кондиционера могут сжиматься и расширяться из-за резкого изменения температуры, в этом случае могут быть слышны щелчки. Это нормальное явление.

Пульт ДУ регулярно с интервалом в 3 минуты передает на внутренний блок значение температуры. Если сигнал не передается более 10 минут, например, вследствие утери пульта ДУ, кондиционер переключается на работу по датчику, встроенному во внутренний блок и поддерживает температуру в помещении. В таких случаях температура вокруг пульта ДУ может отличаться от температуры воздуха вокруг внутреннего блока.

Управление кондиционером без пульта ДУ

Если вы потеряли пульт ДУ или он неисправен, выполните следующие шаги:

- Если кондиционер не работает. Если вы хотите запустить кондиционер, нажмите кнопку аварийного включения (ручной переключатель) на внутреннем блоке (перед этим аккуратно приподнимите переднюю панель).
- Если кондиционер работает. Если вы хотите выключить кондиционер, нажмите кнопку аварийного выключения (ручной переключатель) на внутреннем блоке.

Внутренний блок



Кнопка включения автоматического режима работы

Примечание:

Не держите кнопки нажатыми в течении длительного времени, это может привести к сбою в работе кондиционера.



В целях безопасности перед чисткой кондиционера выключите его и отключите от сети электропитания.

Не лейте воду на внутренний блок кондиционера, это может вывести из строя некоторые его встроенные компоненты, а также может привести к поражению электрическим током.

Чистите корпус внутреннего блока и воздухозаборную решетку пылесосом или протирайте влажной мягкой тряпкой.

Если корпус сильно загрязнен, протирайте мягкой тряпочкой, используя мягкое моющее средство. Когда моете решетку, ни в коем случае не изменяйте положение жалюзи.

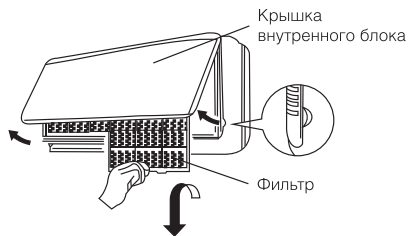
**Советы по использованию**

Для управления комнатным кондиционером пульт дистанционного управления следует направить на приемник сигнала. Пульт дистанционного управления включает кондиционер на расстоянии до 7 м, если его направлять на приемник сигнала внутреннего блока.

Уход и техническое обслуживание

Чистка передней панели

- Отключите устройство от источника питания до того, как вынете шнур питания из розетки.
- Чтобы снять переднюю панель кондиционера, зафиксируйте ее в верхней позиции и тяните на себя.
- Используйте сухую и мягкую тряпку для очистки панели. Используйте теплую воду (ниже 40 °С) для промывки панели, если устройство очень грязное.

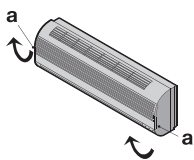

- Ни в коем случае не используйте бензин, растворители и абразивные средства для очистки передней панели кондиционера.
- Не допускайте попадания воды на внутренний блок. Велика опасность получить удар электрическим током.

Установите и закройте переднюю панель путем нажатия позиции «b» по направлению вниз.



Чистка воздушного фильтра

Необходимо прочищать воздушный фильтр после его эксплуатации в течение 100 часов. Процесс очистки выглядит следующим образом:

Отключите кондиционер и снимите воздушный фильтр.

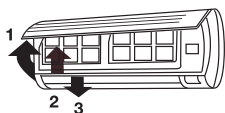

- 1 Откройте переднюю панель
- 2 Аккуратно потяните рычаг фильтра на себя.
- 3 Извлеките фильтр.

Очистка и повторная установка воздушного фильтра

Если загрязнение уже есть, то промойте фильтр моющим раствором в теплой воде. После очистки хорошо просушите фильтр в тени. Установите фильтр на место. Снова закройте переднюю панель.

Примечание:

Промывайте воздушный фильтр каждые две недели, если кондиционер работает в очень загрязненном помещении.

Защита

Условия эксплуатации

Устройство защиты может автоматически выключить кондиционер в следующих случаях:

Режим	Причина
ОБОГРЕВ	Если температура воздуха вне помещения выше 24 °С
	Если температура воздуха вне помещения ниже -20 °С
	Если температура в комнате выше 27 °С
ОХЛАЖДЕНИЕ	Если температура воздуха вне помещения выше 54 °С
	Если температура воздуха вне помещения ниже 18 °С
ОСУШЕНИЕ	Если температура в комнате ниже 18 °С



Не регулируйте вручную горизонтальные жалюзи, в противном случае может произойти их поломка.

Чтобы предотвратить образование конденсата не допускайте длительного направления воздушного потока вниз в режиме ОХЛАЖДЕНИЕ или ОСУШЕНИЕ.

Чрезмерный шум

- Устанавливайте кондиционер в месте, способном выдержать его вес, чтобы он работал с наименьшим шумом.

- Устанавливайте наружную часть кондиционера в месте, где выброс воздуха и шум от работы кондиционера не помешают соседям.
- Не устанавливайте какие-либо заграждения перед наружной частью кондиционера, т. к. это увеличивает шум.

Особенности устройства защиты

- Возобновить работу кондиционера после ее прекращения или изменить его режим работы можно через 3 минуты.
- После того, как Вы подключите кондиционер к питанию и включите его, он начнет работать только спустя 20 секунд.

Особенности режима ОБОГРЕВ

Предварительный нагрев.

После начала работы кондиционера в режиме ОБОГРЕВ, теплый воздух начинает поступать только через 2-5 минут. Размораживание наружного блока. В процессе обогрева кондиционер будет автоматически размораживаться для увеличения своей производительности. Обычно это занимает от 2 до 10 минут. Во время размораживания вентиляторы не работают. После того, как размораживание завершено, режим обогрева включается автоматически.

Устранение неполадок

Следующие случаи не всегда являются признаками неполадок, пожалуйста, убедитесь в этом, прежде чем обращаться в сервисную службу.

- 1** Прибор не работает:
 - подождите 3 минуты и попытайтесь снова включить кондиционер. Возможно, защитное устройство блокирует работу кондиционера;
 - сели батарейки в пульте дистанционного управления;
 - вилка не до конца вставлена в розетку.
- 2** Отсутствует поток охлажденного или нагретого воздуха (в зависимости от необходимого режима):
 - возможно, загрязнен воздушный фильтр.
 - проверьте, не заблокированы ли впускные и выпускные воздушные отверстия.
 - возможно, неправильно установлена температура.
- 3** Прибор не включается сразу же:
 - при изменении режима в процессе работы происходит задержка срабатывания на 3 минуты.

4 Специфический запах:

- этот запах может исходить от другого источника, например, мебели, сигарет и т. д., который поглощается устройством и выпускается вместе с воздухом.

5 Звук журчащей воды:

- шум возникает при движении хладагента по трубам;
- размораживание наружного блока в режиме нагревания.

6 Слышится потрескивание:

- звук может возникнуть под влиянием изменения температуры корпуса.

7 Из выпускного отверстия выходит туман:

- туман появляется, когда в помещении высокая влажность.

8 Индикатор компрессора горит постоянно, а внутренний вентилятор не работает:

- режим работы кондиционера был изменен с режима нагревания на режим охлаждения. Индикатор погаснет в течение 10 минут и вернется в режим нагревания.



Если после всех попыток устранения неполадок проблема не решена, обратитесь в авторизованный сервисный центр в вашем регионе либо к торговому представителю.

Транспортировка и хранение

Прибор должен храниться в упаковке изготовителя в закрытом помещении при температуре от +4 до +40 °С и относительной влажности до 85% при температуре 25 °С.

Транспортирование и хранение прибора должно соответствовать указаниям манипуляционных знаков на упаковке.

Утилизация

По окончании срока службы кондиционер следует утилизировать. Подробную информацию по утилизации кондиционера Вы можете получить у представителя местного органа власти.

Технические характеристики

Модель	EACS/I-11HEV/N3	EACS/I-14HEV/N3
Тип кондиционера	Full DC Inverter	
Холодопроизводительность, BTU/час	9660 (1190-12280)	12227 (1360-15350)
Теплопроизводительность, BTU/час	14750 (1190-17060)	17742 (1360-21495)
Потребляемая мощность (холод/тепло), Вт	620 (100-1450)/ 1080 (100-1500)	860 (80-1500)/ 1300 (80-2050)
Электропитание	220-240 В~, 50 Гц, 1 фаза	220-240 В~, 50 Гц, 1 фаза
Производительность по воздуху, м ³ /час	650	700
Класс энергоэффективности	A	A
тип фреона	R410A	R410A
Уровень шума (внутренний блок/внешний блок), дБА	19/49	19/50
Номинальный ток, А	3,7	5,0
Диаметр труб (жид.-газ), мм	1/4 / 3/8	1/4 / 3/8
Максимальная длина трассы, м	15	15
Максимальный перепад высот, м	5	5
Размеры прибора (внутренний / наружный блок), (ШxВxГ), мм	953×286×205/ 730×540×260	953×286×205/ 810×580×280
Вес нетто (внутренний блок/наружный блок), кг	11,0/30,0	11,0/34,0
Размеры упаковки (внутренний / наружный блок), (ШxВxГ), мм	1058×363×271/ 842×575×385	1058×363×271/ 922×617×405
Вес брутто (внутренний/наружный блок), кг	14,5/34,0	14,5/38,5

Дополнительные принадлежности

Кондиционеры воздуха сплит-системы бытовые серии EACS/I-HEV/N3 оснащены ионизатором.

Комплектация

Крепления для монтажа на стену (только для внутреннего блока)

Пульт ДУ

Инструкция (руководство пользователя)

Гарантийный талон (в инструкции)

Опционально:

Соединительные межблочные провода.

Інструкція з експлуатації
кондиціонерів повітря спліт-
систем побутових серії
EACS/I-HEV/N3

Ми дякуємо Вам за зроблений вибір!

Ви вибрали першокласний продукт від Electrolux, який, ми сподіваємося, принесе Вам багато радості в майбутньому. Electrolux прагне запропонувати якомога ширший асортимент якісної продукції, який зможе зробити Ваше життя ще більш зручним. Ви можете побачити кілька прикладів на обкладинці цієї інструкції. А також отримати детальну інформацію на сайті www.home-comfort.in.ua. Уважно вивчіть цей посібник, щоб правильно використовувати Ваш новий кондиціонер повітря і насолоджуватися його перевагами. Ми гарантуємо, що він зробить Ваше життя набагато комфортніше, завдяки легкості у використанні.

Адреси сервісних центрів Ви можете знайти на сайті: www.home-comfort.in.ua або у Вашого дилера.

Зміст

Зміст	14
Призначення кондиціонера	15
Умови безпечної експлуатації	15
Пристрій і складові частини	16
Інверторні технології	16
Управління кондиціонером	16
РК-дисплей на внутрішньому блоці	16
Опис пульта дистанційного управління	17
Позначення індикаторів на дисплеї пульта ДК	18
Заміна батарейок	18
Правила використання пульта ДК	18
Управління за допомогою пульта ДК	19
Вентиляція	19
Нічний режим роботи	20
Встановлення часу на кондиціонері	20
Вмикання і вимикання кондиціонера за таймером	20
Інтенсивний режим (SUPER)	20
Поради щодо використання	21
Догляд та технічне обслуговування	22
Захист	22
Усунення несправностей	23
Транспортування і зберігання	23
Утилізація	23
Дата виготовлення	23
Сертифікація	23
Технічні характеристики	24
Додаткове приладдя	24
Комплектація	24
Форма протоколу про приймання обладнання після проведення пусконаладжувальних робіт	28
Форма протоколу тестового запуску	29
Гарантійний талон	32



Примітка:

В тексті даної інструкції кондиціонер повітря спліт-системи побутова може мати такі технічні назви, як прилад, пристрій, апарат, кондиціонер тощо.

Призначення кондиціонера

Кондиціонер побутовий із зовнішнім і внутрішнім блоком (спліт-система) призначений для створення оптимальної температури повітря при забезпеченні санітарно-гігієнічних норм в житлових, громадських і адміністративно-побутових приміщеннях. Кондиціонер здійснює охолодження, осушення, нагрівання, вентиляцію й очищення повітря від пилу.

Умови безпечної експлуатації

- Використовуйте правильну напругу живлення відповідно до вимог в заводському паспорті. В іншому випадку можуть відбутися серйозні збої, виникнути небезпека життю чи статися пожежа.
- Не допускайте потрапляння бруду в вилку або розетку. Надійно прикріпіть шнур джерела живлення, щоб уникнути отримання удару електричним струмом або пожежі.
- Не від'єднуйте автоматичний вимикач джерела живлення і не висмикуйте шнур з розетки в процесі роботи пристрою. Це може призвести до пожежі.
- Ні в якому разі не розрізайте і не пережмикайте шнур джерела живлення, оскільки внаслідок цього шнур живлення може бути пошкоджений. У разі пошкодження кабелю живлення можна отримати удар електричним струмом або може спалахнути пожежа.
- Ніколи не нарощуйте кабель живлення. Це може привести до перегріву і стати причиною пожежі.
- Не застосовуйте подовжувачі силових ліній і не використовуйте розетку для одночасного живлення іншої електричної апаратури. Це може призвести до ураження електричним струмом та виникнення пожежі.
- Не витягуйте штепсель живлення з розетки, тримаючись за кабель живлення. Це може призвести до пожежі та ураження електричним струмом.
- Обов'язково виймайте штепсель з розетки живлення у разі тривалого простою кондиціонера повітря.
- Не загороджуйте повітрязбірні і повітрявивпускні отвори зовнішнього та внутрішнього блоків. Це може викликати падіння потужності кондиціонера і при-

звести до порушення його роботи.

- Ні в якому разі не вставляйте палиці або аналогічні предмети в зовнішній блок приладу. Так як вентилятор обертається при високій швидкості, така дія може стати причиною отримання тілесного ушкодження.
- Для Вашого здоров'я шкідливо, якщо охолоджуване повітря потрапляє на Вас протягом тривалого часу. Рекомендується відхилити напрям повітряного потоку таким чином, щоб провітрювалася вся кімната.
- Відключіть прилад за допомогою пульта дистанційного управління у випадку, якщо стався збій в роботі.
- Не проводьте ремонт приладу самостійно. Якщо ремонт буде зроблено некваліфікованим фахівцем, то це може стати причиною поломки кондиціонера, а також удару електричним струмом або пожежі.
- Не ставте нагрівальні прилади поруч з кондиціонером повітря. Потік повітря від кондиціонера може призвести до недостатньої продуктивності нагрівального приладу і навпаки.
- При проведенні чистки необхідно припинити роботу кондиціонера і відключити подачу живлення. В іншому випадку можливе ураження електричним струмом.
- Не допускайте розміщення поряд з блоками горючих сумішей і розпилювачів. Існує небезпека займання.
- Не допускайте попадання повітряного потоку на газовий пальник і електричну плиту
- Не можна торкатися функціональних кнопок вологими руками.
- Переконайтеся в тому, що стіна для установки блоку досить міцна. В іншому випадку можливе падіння блоку, що супроводжується нанесенням травм тощо.
- Не допускайте потрапляння будь-яких предметів на зовнішній блок кондиціонера.
- Кондиціонер повинен бути заземлений.
- При появі ознак горіння або диму, будь ласка, вимкніть електроживлення і зв'яжіться з центром обслуговування. Якщо загорання або задимлення не припинилося після відключення, прийміть необхідні заходи після загорання, негайно зверніться в місцеву пожежну службу.

Пристрій і складові частини

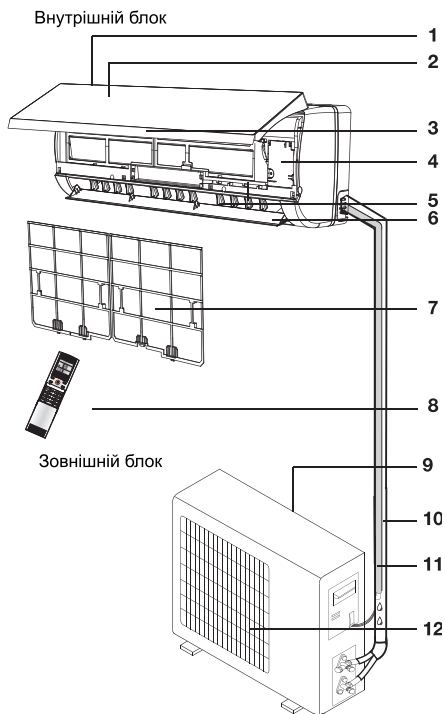

- 1 Вхід повітря
- 2 Передня панель
- 3 Дисплей
- 4 Мікросхема управління
- 5 Вертикальні жалюзі
- 6 Горизонтальні жалюзі
- 7 Повітряний фільтр
- 8 Пульт дистанційного керування
- 9 Вхід повітря
- 10 Фреонова траса
- 11 Дренажна траса
- 12 Повітряпускна решітка



Примітка:

Малюнки наведені в якості довідкової інформації і можуть мати зовнішні відмінності від реального приладу.

Інверторні технології

У інверторних кондиціонерах Electrolux серії EACS/I-HEV/N3 використовується інноваційний DC компресор постійного струму, який має велику продуктивність, в порівнянні з традиційним AC компресором змінного струму. DC інвертор об'єднує в собі два модулі управління: PAM - для максимально швидкого охолодження приміщення, і PWM - для підтримки температури в приміщенні з мінімальним споживанням електроенергії. Дана серія відноситься до найвищого класу енергоефективності «А». Це означає, що потужність охолодження більш ніж в 3 рази вище споживаної потужності. Настільки значна економія електроенергії дозволяє істотно знизити Ваші витрати на обслуговування кондиціонера. Крім цього, з'являється можливість встановити кондиціонер там, де є великі обмеження по споживанню електроенергії. Інвертор при включенні забезпечує максимально швидке охолодження повітря. Увійшовши в стабільний режим роботи, кондиціонер максимально точно контролює температуру в приміщенні і підтримує її на заданому рівні.

Управління кондиціонером

- Для управління кондиціонером застосовується бездротовий інфрачервоний дистанційний пульт.
- При управлінні відстань між пультом і приймачем сигналу на внутрішньому блоці повинно бути не більше 10 м. Між пультом і блоком не повинно бути предметів, що заважають проходженню сигналу.
- Пульт управління повинен знаходитися на відстані не менше 1 м від телевізійної та радіоапаратури.
- Не кидайте його не ударяйте пульт, а також не залишайте його під прямими сонячними променями.

РК-дисплей на внутрішньому блоці



- 1 індикатор температури
- 2 Індикатор роботи бездротової мережі Wi-Fi*
- 3 Індикатор роботи іонізатора
- 4 Індикатор роботи додаткового обігріву*.

Опис пульта дистанційного управління

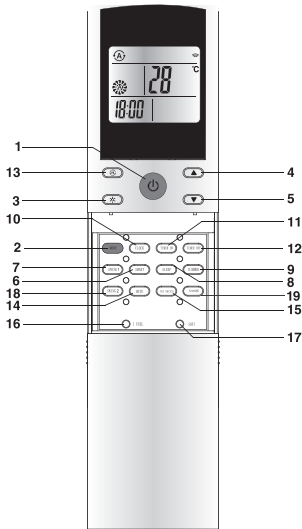

Примітка:

На малюнку пульт ДК представлений зі зрушено кришкою.

- 1 Кнопка включення / вимкнення
Дана кнопка включає і відключає прилад.
- 2 Кнопка «MODE»
За допомогою даної кнопки вибираються режими роботи: охолодження (індикатор ❄), осушення (осушення ⚙), вентиляція (індикатор 🌀), функції обігріву ☀.
- 3 Кнопка «FAN»
За допомогою даної кнопки вибирається швидкість обертання вентилятора: автоматична (індикатор 🌀) висока (індикатор 🌀), середня (індикатор 🌀), низька (індикатор 🌀).
- 4, 5 Кнопки «Вгору» і «Вниз»





За допомогою даних кнопок Ви можете або встановлювати бажану температуру в приміщенні, або після натискання кнопок «Clock» і «Timer» встановлювати час, а також час на включення / відключення приладу.

- 6 Кнопка «SMART»
Використовується для включення і відключення автоматичного режиму роботи.
- 7 Кнопка «SWING1»
Натисніть цю кнопку для включення похитування заслінки. Автоматичне управління горизонтальними жалюзіями (зовнішні жалюзі).
- 8 Кнопка «SLEEP»
Кнопка використовується для включення або відключення нічного режиму роботи.
- 9 Кнопка «DIMMER»
Натисніть її для відключення дисплея внутрішнього блоку, для включення натисніть будь-яку кнопку.
- 10 Кнопка «CLOCK»
Дана кнопка при використанні кнопок 4 і 5 встановлює час.
- 11,12 Кнопки «ON/OFF TIMER»
Служать для включення режиму настройки таймера: «ON» режим завдання часу включення кондиціонера, «OFF» режим завдання часу відключення кондиціонера
- 13 Кнопка «SUPER»
При натисканні цієї кнопки кондиціонер починає роботу в інтенсивному режимі на максимальне охолодження до 18 °С.
- 14 Кнопка «MUTE»*
Використовується для включення / відключення режиму тихої роботи.
- 15 Кнопка «TEMP SWITCH»*
При натисканні дисплей показує температуру всередині приміщення, при натисканні ще раз показує температуру, встановлену користувачем
- 16 Кнопка «I FEEL» Включення / вимкнення функції підтримки заданої температури навколо користувача (поруч з пультом ДК)
- 17 Кнопка «SOFT»* Включення / вимкнення режиму енергозбереження.
- 18 Кнопка «SWING2»
Натисніть цю кнопку для включення похитування вертикальними жалюзіями (внутрішні).
19. Кнопка "NANOЕ" Включення / вимкнення функції іонізації повітря

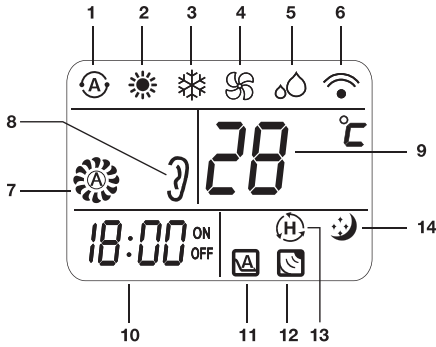
* (в даній серії не використовується).

Позначення індикаторів на дисплеї пульта ДК



- 1 Індикатор автоматичного режиму.
- 2 Індикатор режиму обігріву.
- 3 Індикатор режиму охолодження.
- 4 Індикатор режиму вентиляції.
- 5 Індикатор режиму осушення.
- 6 Індикатор передачі сигналу.
- 7 Індикатор швидкості обертання вентилятора.
 -  Швидкість обирається автоматично
 -  Висока швидкість
 -  Середня швидкість
 -  Низька швидкість
- 8 Індикатор режиму тихої роботи*.
- 9 Індикатор установки температури.
- 10 Індикатор установки годин і таймера (ON / OFF).
- 11 Індикатор режиму енергозбереження*
- 12 Індикатор відключення режиму I FEEL.
- 13 Індикатор інтенсивного режиму.
- 14 Індикатор нічного режиму роботи.

Заміна батарейок

- 1 Зрушити кришку із зворотного боку пульта ДК, натиснувши на спеціальний важіль.
- 2 Вставити дві лужних батарейки типу AAA, переконайтеся, що вони вставлені в відповідності з вказаним напрямком.
- 3 Натисніть кнопку включення / виключення приладу.

Примітка:

Замініть батарейки, якщо РК дисплей пульта ДК не світиться або коли пульт

ДК не може бути використаний для зміни налаштувань кондиціонера. Використовуйте нові батарейки типу AAA. Якщо ви не використовуєте пульт ДК більш місяця, вийміть батарейки.

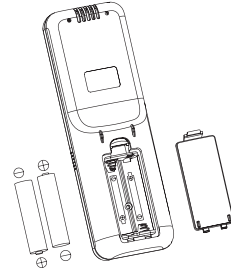

Правила використання пульта ДК

Коли ви використовуєте пульт ДК, завжди направляйте випромінювач ІЧ сигналів прямо на приймач сигналів на внутрішньому блоці.

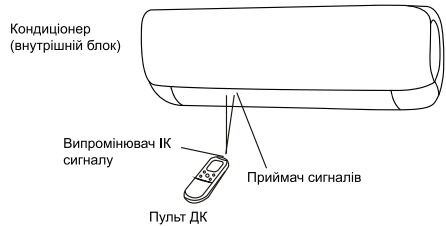

Для нормальної роботи кондиціонера не встановлюйте пульт ДК в наступних місцях:

- В місцях потрапляння прямих сонячних променів;
- За шторами і в інших важкодоступних місцях;
- На відстані більше 7 м від внутрішнього блоку;
- Під струменем повітря від кондиціонера;
- В місцях, де дуже холодно або тепло;
- В місцях з сильним електромагнітним випромінюванням
- Між пультом ДК і внутрішнім блоком не повинні знаходитись предмети, перешкоджаючі передачі сигналів

* (в цій серії не використовується)

Управління за допомогою пульта ДК

Вибір режиму

Якщо настройки автоматичного режиму роботи кондиціонера вас не влаштовують, то виконайте такі кроки, щоб змінити налаштування за вашим бажанням.

КРОК 1	Для запуску кондиціонера натисніть кнопку ВІМК / ВВІМК
КРОК 2	Натисніть кнопку вибору режимів MODE та виберіть режим: Для режиму обігріву → ☀ Для режиму осушення → ☁ Для режиму охолодження → ❄ Для режима вентиляції → 🌀
КРОК 3	Натисніть кнопку вибору значення температури (TEMP) і встановіть бажане значення температури в діапазоні 18-32 °C
КРОК 4	За допомогою кнопки FAN задайте бажану швидкість обертання вентилятора. Якщо швидкість обертання задана 🌀 (автоматично) вентилятор включається автоматично, залежно від різниці між температурою в приміщенні і заданою температурою
КРОК 5	Натисніть кнопку SWING і встановіть бажаний напрям повітряного потоку. Для виключення кондиціонера знову натисніть кнопку ВІМК / ВВІМК (ON / OFF)

При включенні кондиціонера в режим обігріву температуру в приміщенні можна задати вручну за допомогою пульта дистанційного керування. Максимальне значення - 32 °C.

При включенні кондиціонера в режим охолодження температура також встановлюється вручну, мінімальне значення 18 °C

При виборі функції осушення кондиціонер поглинає вологу з повітря, перетворюючи її в конденсат і виводячи назовні. Температура в приміщенні при цьому знижується.

При виборі автоматичного режиму роботи (AUTO) кондиціонер працює автоматично в залежності від різниці температури в приміщенні і встановленої температури.

Автоматичний вибір режиму при різній температурі в приміщенні

Температура в приміщенні	Режим роботи	Цільова температура
21 °C і нижче	Обігрів	22 °C
21-23 °C	Вентиляція	-
23-26 °C	Осушення	Температура зменшиться на 1,5 °C через 3 хвилини
Більше 26 °C	Охолодження	22-23 °C

Вентиляція

Регулювання швидкості обертання вентилятора

А. Автоматична

Швидкість обертання вентилятора буде автоматично контролюватися автоматикою, вбудованою в кондиціонер, якщо за допомогою кнопки (FAN) встановлений режим. 🌀.

В. Ручна

Якщо ви хочете регулювати швидкість обертання вентилятора під час роботи кондиціонера, задайте за допомогою кнопки FAN бажану швидкість обертання вентилятора: 🌀 (висока), 🌀 (середня), 🌀 (низька).

Регулювання напрямку повітряного потоку

А. У горизонтальній площині (вправо - вліво)

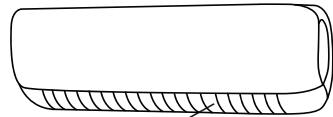

Вертикальні жалюзі (для регулювання потоку вправо-вліво)

Напрямок повітряного потоку по горизонталі можна регулювати за допомогою пульта ДК. Натисніть кнопку SWING2 на пульті ДК і встановіть або режим автоматичного похищення жалюзі, або одне з фіксованих положень на ваш розсуд. Для фіксації вибраного положення, натисніть кнопку повторно.



При високій вологості повітря, при роботі кондиціонера в режимах охолодження і осушення вертикальні жалюзі повинні бути спрямовані вперед. Якщо жалюзі знаходяться в крайньому лівому або правому положенні, на решітці можливо випадання конденсату.

В. У вертикальній площині (догори-донизу)

Напрямок повітряного потоку по вертикалі можна регулювати за допомогою пульта дистанційного керування. Натисніть кнопку SWING1 на пульті ДК і встановіть або режим автоматичного покачування жалюзі, або одне з фіксованих положень на ваш розсуд. Для фіксації обраного положення натисніть кнопку повторно.



Використовуйте кнопку SWING1 на пульті ДК для управління жалюзі. Якщо ви зміните становище жалюзі вручну, то налаштоване положення жалюзі з пульта дистанційного керування та фактичний стан жалюзі не будуть збігатися. Якщо це сталося, відключіть кондиціонер, почекайте, поки жалюзі закриються, потім знову ввімкніть кондиціонер, тепер становище жалюзі буде відповідати встановленому.

Не залишайте жалюзі спрямованими донизу при роботі кондиціонера на охолодження, це може призвести до утворення і випадання конденсату.

Нічний режим роботи

Режим сну використовується для підтримки комфортних умов та економії електроенергії в нічний час. Для вибору режиму сну натисніть кнопку SLEEP на пульті ДК, тоді з'явиться значок , котрий означає що кондиціонер працює в режимі сна. Кондиціонер автоматично щогодини збільшує задану температуру повітря (при охолодженні на 1 °C) і зменшує (при обігріві на 3 °C). Через 2 години (при охолодженні) і 3 години (при обігріві) температура приймає постійне значення і через 8 годин «нічний режим» автоматично вимикається. Для скасування цієї функції просто натисніть кнопку SLEEP ще раз.

Примітка:

При включеній функції SLEEP в режимі охолодження при заданій температурі 26 °C і вище, кондиціонер температуру не змінює.

Встановлення часу на кондиціонері

Для того, щоб встановити час на кондиціонері, натисніть кнопку «CLOCK», потім при допомозі кнопок  встановіть час.

Одноразове натискання змінює час на 1 хвилину, утримування кнопки протягом 5 секунд змінює час на 10 хвилин. Для зміни часу на 1 годину утримуйте кнопку більше тривалий час.

Для фіксації обраного часу натисніть кнопку «CLOCK». Ви почуєте звуковий сигнал, а після 3 секунд блимання часом буде відображатися на дисплеї пульта дистанційного керування.

Вмикання і вимикання кондиціонера за таймером.

Для того, щоб встановити час включення кондиціонера, натисніть кнопку «TIMER ON», потім за допомогою кнопок встановіть час. Одноразове натискання змінює час на 1 хвилину, утримання кнопки протягом 5 секунд змінює час на 10 хвилин. Для зміни часу на 1 годину утримуйте кнопку більше тривалий час. Для фіксації обраного часу натисніть кнопку «TIMER ON». Ви почуєте звуковий сигнал, а після 5 секунд блимання часу буде відображатися на дисплеї (загориться індикатор «ON»).

Для скасування даної функції повторно нажміть кнопку «TIMER ON». Функція «TIMER OFF» необхідна для автоматичного виключення приладу в заданий час. Час на відключення і скасування функції встановлюються аналогічно.

Інтенсивний режим (SUPER)

У цьому режимі кондиціонер охолоджує повітря більш інтенсивно, ніж у звичайному режимі. Це дозволяє швидко створювати комфортні умови в приміщенні в жаркий сезон. Кондиціонер приймає максимальну температуру по охолодженню 18 °C як задану.

Для включення інтенсивного режиму натисніть кнопку SUPER на пульті ДК. Для скасування інтенсивного режиму повторно натисніть кнопку SUPER.

Примітка:

При низькій температурі зовнішнього повітря на теплообміннику зовнішнього блоку може утворитися іній, в цьому випадку включається режим відтаювання. При цьому вимикається вентилятор внутрішнього блоку (в деяких моделях він обертається з низькою швидкістю). Через кілька хвилин кондиціонер продовжує працювати в режимі обігріву (цей інтервал може незначно змінюватися в залежності від температури зовнішнього повітря).

При вході в режим обігріву вентилятор внутрішнього блоку включається через деякий час, коли досить нагріється теплообмінник внутрішнього блоку, спрацює захист подачі холодного повітря в приміщення.

Коли припиняється подача електроенергії, кондиціонер вимикається. При подачі електроживлення він автоматично включається через 3 хвилини. В режимі охолодження або обігріву пластикові деталі кондиціонера можуть зжиматися і розширюватися через різкі зміни температури, в цьому випадку може бути чутні клацання. Це нормальне явище. Пульст ДК регулярно з інтервалом в 3 хвилини передає на внутрішній блок значення температури. Якщо сигнал не передається більше 10 хвилин, наприклад, внаслідок втрати пульста ДК, кондиціонер перемикається на роботу по датчику, вбудованому у внутрішній блок і підтримує температуру в приміщенні. У таких випадках температура навколо пульста ДК може відрізнятись від температури повітря навколо внутрішнього блоку.

Управління кондиціонером без пульста ДК

Якщо ви втратили пульст дистанційного керування або він несправний, виконайте наступні кроки:

- Якщо кондиціонер не працює. Якщо ви хочете запустити кондиціонер, натисніть кнопку аварійного включення на внутрішньому блоці (перед цим акуратно підніміть передню панель).

- Якщо кондиціонер працює. Якщо ви хочете вимкнути кондиціонер, натисніть кнопку аварійного вимкнення на внутрішньому блоці.



Примітка:

Не тримайте кнопки натиснутими протягом тривалого часу, це може призвести до збою в роботі кондиціонера.



В цілях безпеки перед чищенням кондиціонера вимкніть його і відключіть від мережі електроживлення. Не лейте воду на внутрішній блок кондиціонера, це може вивести з ладу деякі його вбудовані компоненти, а також може призвести до ураження електричним струмом.

Чистіть корпус внутрішнього блоку і повітрязабірну огорожу пилосмоком або протирайте вологою м'якою ганчіркою. Якщо корпус сильно забруднений, протирайте м'якою ганчіркою, використовуючи м'який миючий засіб. Коли миєте ґрати, ні в якому разі не змінюйте положення жалюзі.

Поради щодо використання

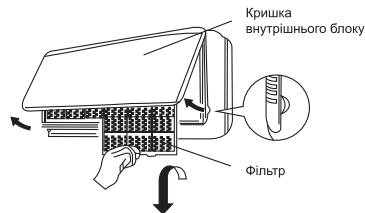

Для управління кімнатним кондиціонером пульст дистанційного керування слід направити на приймач сигналу. Пульст дистанційного управління включає кондиціонер на відстані до 7 м, якщо його направляти на приймач сигналу внутрішнього блоку.

Догляд та технічне обслуговування

Чистка передньої панелі

- Вимкніть пристрій від джерела живлення до того, як виймете шнур живлення з розетки.
- Щоб зняти передню панель кондиціонера, зафіксуйте її у верхній позиції і тягніть на себе.
- Використовуйте м'яку, суху ганчірку для очищення панелі. Використовуйте теплу воду (нижче 40 °C) для промивання панелі, якщо пристрій дуже брудний.

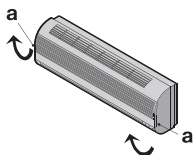

- Ні в якому разі не використовуйте бензин, розчинники та абразивні засоби для очищення передньої панелі кондиціонера.
- Не допускайте попадання води на внутрішній блок. Велика небезпека отримати удар електричним струмом.

Встановіть і закрийте передню панель шляхом натискання позиції «b» у напрямку вниз.

Чистка повітряного фільтра

Необхідно прочищати повітряний фільтр після його експлуатації протягом 100 годин. Процес очищення виглядає наступним чином:



Вимкніть кондиціонер і зніміть повітряний фільтр.

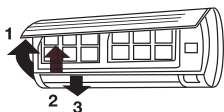

- 1 Відкрийте передню панель
- 2 Обережно потягніть важіль фільтра на себе.
- 3 Вийміть фільтр.

Очищення і повторне встановлення повітряного фільтра

Якщо забруднення вже є, то промийте фільтр миючим розчином в теплій воді. Після очищення добре просушіть фільтр в тіні. Встановіть фільтр на місце. Знову закрийте передню панель.

Примітка:

Мийте повітряний фільтр кожні два тижні, якщо кондиціонер працює в дуже забрудненому приміщенні.

Захист

Умови експлуатації

Пристрій захисту може автоматично вимкнути кондиціонер в наступних випадках:

Режим	Причина
ОБІГРІВ	Якщо температура повітря поза приміщенням вище 24 °C
	Якщо температура повітря поза приміщенням нижче -20 °C
	Якщо температура в кімнаті вище 27 °C
ОХОЛОДЖЕННЯ	Якщо температура повітря поза приміщенням вище 54 °C
	Якщо температура повітря поза приміщенням нижче 18 °C
ОСУШЕННЯ	Якщо температура в кімнаті нижче 18 °C



Не регулюйте вручну горизонтальні жалюзі, в іншому випадку може трапитись їх поломка.

Щоб запобігти утворенню конденсату, не допускайте тривалого направлення повітряного потоку вниз в режимі ОХОЛОДЖЕННЯ або ОСУШЕННЯ.

Надмірний шум

- Встановлюйте кондиціонер в місці, здатного витримати його вагу, щоб він працював з найменшим шумом.

- Встановлюйте зовнішню частину кондиціонера в місці, де викид повітря та шум від роботи кондиціонера не завадять сусідам.
- Не встановлюйте будь-які загородження перед зовнішньою частиною кондиціонера, тому що це збільшує шум.

Особливості пристрою захисту

- Відновити роботу кондиціонера після її припинення або змінити його режим роботи можна через 3 хвилини.
- Після того, як Ви підключите кондиціонер до живлення і ввімкнете його, він почне працювати тільки через 20 секунд.

Особливості режиму ОБІГРІВ

Попередній нагрів.

Після початку роботи кондиціонера в режимі ОБІГРІВ тепле повітря починає надходити тільки через 2-5 хвилин.

Розморожування зовнішнього блоку.

У процесі обігріву кондиціонер буде автоматично розморожуватися для збільшення своєї продуктивності. Зазвичай це займає від 2 до 10 хвилин. Під час розморожування вентилятори не працюють. Після того, як розморожування завершено, режим обігріву включається автоматично.

Усунення несправностей

Наступні випадки не завжди є ознаками несправностей, будь ласка, переконайтеся в цьому, перш ніж звертатися в сервісну службу.

- 1** Прилад не працює:
 - почекайте 3 хвилини і спробуйте знову включити кондиціонер. Можливо, захисний пристрій блокує роботу кондиціонера;;
 - сіли батарейки в пульті дистанційного керування;;
 - вилка не до кінця вставлена в розетку.
- 2** Відсутній потік охолодженого або нагрітого повітря (залежно від необхідного режиму):
 - можливо, забруднений повітряний фільтр;
 - перевірте, чи не заблоковані впускні і випускні повітряні отвори;
 - можливо, неправильно встановлена температура.
- 3** Прилад не включається відразу ж:
 - при зміні режиму в процесі роботи ти відбувається затримка спрацьовування на 3 хвилини.

4 Специфічний запах:

- цей запах може виходити від іншого джерела, наприклад, меблів, цигарок і т. д., який поглинається пристроєм і випускається разом з повітрям.

5 Звук дзюрчання води:

- шум виникає при русі холодоагенту по трубах;
- розморожування зовнішнього блоку в ре- жимі нагрівання.

6 Чується потріскування:

- звук може виникати під впливом зміни температури корпусу.

7 З випускного отвору виходить туман:

- туман з'являється, коли в приміщенні висока вологість.

8 Індикатор компресора горить постійно,

а внутрішній вентилятор не працює:

- режим роботи кондиціонера був змінений з режиму нагрівання на режим охолодження. Індикатор згасне протягом 10 хвилин і повернеться в режим нагрівання.



Якщо після всіх спроб усунення неполадок проблема не вирішена, зверніться у сервісний центр у вашому регіоні або до торговельного представника.

Транспортування і зберігання

Прилад повинен зберігатися в упаковці виробника в закритому приміщенні при температурі від + 4 до + 40 °С і відносній вологості до 85% при температурі 25 °С. Транспортування і зберігання приладу повинна відповідати вказівкам маніпуляційних знаків на упаковці.

Утилізація

Після закінчення терміну служби кондиціонер слід утилізувати. Детальну інформацію з утилізації кондиціонера Ви можете отримати у представника місцевого органу влади.

Технічні характеристики

Модель	EACS/I-11HEV/N3	EACS/I-14HEV/N3
Тип кондиціонера	Full DC Inverter	
Холодопродуктивність, BTU/год	9660 (1190-12280)	12227 (1360-15350)
Теплопродуктивність, BTU/час	14750 (1190-17060)	17742 (1360-21495)
Споживча потужність (холод/тепло), Вт	620 (100-1450)/ 1080 (100-1500)	860 (80-1500)/ 1300 (80-2050)
Струм	220-240 В~, 50 Гц, 1 фаза	220-240 В~, 50 Гц, 1 фаза
Витрати повітря, м ³ /год	650	700
Клас енергоефективності	A	A
Тип холодоагента	R410A	R410A
Рівень шуму (внутрішній блок/зовнішній блок), дБА	19/49	19/50
Номінальний струм, А	3,7	5,0
Діаметр труб (зрід.-газ), дюйм	1/4 / 3/8	1/4 / 3/8
Максимальна довжина траси, м	15	15
Максимальний перепад висот, м	5	5
Розміри приладу (внутрішній / зовнішній блок), (ШхВхГ), мм	953×286×205/ 730×540×260	953×286×205/ 810×580×280
Вага нетто (внутрішній /зовнішній блок), кг	11,0/30,0	11,0/34,0
Розміри упаковки (внутрішній / зовнішній блок) (ШхВхГ), мм	1058×363×271/ 842×575×385	1058×363×271/ 922×617×405
Вага брутто (внутренний/наружный блок), кг	14,5/34,0	14,5/38,5

Додаткове приладдя

Кондиціонери повітря спліт-системи побутові серії EACS/I-HEV/N3 оснащені іонізатором.

Комплектація

Кріплення для монтажу на стіну (тільки для внутрішнього блоку))

Пульт ДК

Інструкція (керівництво користувача)

Гарантійний талон (в інструкції)

Опційно:

Сполучні міжблочні дроти.

**Форма протокола о приемке оборудования
после проведения пусконаладочных работ**

г. _____ " ____ " _____ 20 ____ г.

Для проведения пусконаладочных работ предъявлено следующее оборудова-
ние: _____

смонтированное по адресу: _____

Установлено, что:

1. Проект разработан _____
(наименование проектной организации, номера чертежей и даты).

2. Монтажные работы выполнены _____
(наименование монтажной организации)

Примечание - Паяные соединения медных труб:

- (место пайки); - (число паек)

3. Дата начала монтажных работ _____
(время, число, месяц и год)

4. Дата окончания монтажных работ _____
(время, число, месяц и год)

Установлено, что бытовая система кондиционирования готова (не готова)
к тестовому запуску

Ответственный _____
ФИО монтажника /подпись/

Во время тестового запуска бытовая система кондиционирования провере-
на на всех режимах, предусмотренных заводом-изготовителем, и признана
исправной. Устройства защиты срабатывают своевременно.

Пусконаладочные работы окончены.

_____ /подпись/
ФИО монтажника

Работы принял. Претензий не имею.

_____ /подпись/
ФИО заказчика

Форма протокола тестового запуска

Тестовый запуск бытовой системы кондиционирования выполнен «___» _____ 20___г. в _____. Во время тестового запуска определены основные параметры работы бытовой системы кондиционирования, представленные в таблице 1.

Таблица 1. Параметры бытовой системы кондиционирования при тестовом запуске

№	Контролируемый параметр	Требуется	Фактическое значение	
1	Рабочее напряжение, В	От 200 до 240		
2	Рабочий ток, А	Менее 110% от номинального значения	Охлаждение	
			Нагрев	
3	Перепад температуры воздуха на теплообменном аппарате испарительного блока, °С	Не менее 8	Охлаждение	
			Нагрев	
4	Перепад температуры воздуха на теплообменном аппарате компрессорно-конденсаторного блока, °С	От 5 до 12	Охлаждение	
			Нагрев	

Фактические значения параметров бытовой системы кондиционирования соответствуют (не соответствуют) требуемым значениям.

Во время тестового запуска бытовая система кондиционирования проверена на всех режимах, предусмотренных заводом-изготовителем, и признана исправной. Устройства защиты срабатывают своевременно.

Пусконаладочные работы окончены.

ФИО монтажника

/подпись/

Работы принял. Претензий не имею.

ФИО заказчика

/подпись/

**Протокол про приймання устаткування
після проведення пусконаладжувальних робіт**

М. _____ " _____ " _____
_20__ р.

Для проведення пусконаладжувальних робіт пред'явлено наступне обладнання: _____

змонтоване за адресою: _____

Встановлено, що:

1. Проект розроблений _____
(найменування проектної організації, номера креслень та дата).

2. Монтажні роботи виконані _____
(найменування монтажною організацією)

Примітка - Паяні з'єднання мідних труб:

-(місто пайки); -(кількість пайок)

3. Дата початку монтажних робіт _____
(час, число, місяць та рік)

4. Дата закінчення монтажних робіт _____
(час, число, місяць та рік)

Встановлено, що побутова система кондиціонування готова (не готова) до тестового запуску

Відповідальний _____
ПІБ монтажника /підпис/

Під час тестового запуску побутова система кондиціонування перевірена на всіх режимах, передбачених заводом-виробником і визнана справною. Пристрої захисту спрацюють своєчасно.

Пусконаладжувальні роботи закінчені.

_____ /підпис/
ПІБ монтажника

Роботи прийняті. Зауважень не маю

_____ /підпис/
ПІБ замовника

Форма протоколу тестового запуску

Тестовий запуск побутової системи кондиціонування виконаний «__» ____ 20__р. в _____.

Під час тестового запуску визначені основні параметри роботи побутової системи кондиціонування, представлені в таблиці 1

Т А Б Л И Ц Я 1 - Параметри побутової системи кондиціонування при тестовому запуску

№	Контрольований параметр	Необхідно	Фактичне значення	
1	Робоча напруга, В	Від 200 до 240		
2	Робочий струм, В	Менше 110% від номінального запуску	Охолодження	
			Нагрів	
3	Перепад температури повітря на теплообмінному апараті випарного блоку, °С	Не менше 8	Охолодження	
			Нагрів	
4	Перепад температури повітря на теплообмінному апараті компресорно-конденсаторного блоку, °С	Від 5 до 12	Охолодження	
			Нагрів	

Фактичні значення параметрів побутової системи кондиціонування відповідають (не відповідають) встановленим параметрам.

Під час тестового запуску побутова система кондиціонування перевірена на всіх режимах, передбачених заводом-виготовлювачем і визнана справної.

Пристрої захисту спрацювували вчасно.

Пусконаладжувальні роботи закінчені.

ПІБ монтажника /підпис/

Роботи прийняв. Претензій не маю.

ПІБ замовника /підпис/

Гарантийный талон

Настоящий документ не ограничивает определенные законом права потребителей, но дополняет и уточняет оговоренные законом обязательства, предполагающие соглашение сторон либо договор.

Правильное заполнение гарантийного талона

Внимательно ознакомьтесь с гарантийным талоном и проследите, чтобы он был правильно заполнен и имел штамп Продавца. При отсутствии штампа Продавца и даты продажи (либо кассового чека с датой продажи) гарантийный срок изделия исчисляется с даты производства изделия. Для газовой котлов, кондиционеров типа сплит-система, чиллеров и фанкойлов обязательным также является указание даты пуска в эксплуатацию и штамп авторизованной организации, производившей пуск в эксплуатацию.

Запрещается вносить в Гарантийный талон какие-либо изменения, а также стирать ли переписывать какие-либо указанные в нем данные.

Внешний вид и комплектность изделия

Тщательно проверьте внешний вид изделия и его комплектность, все претензии по внешнему виду и комплектности изделия предъявляйте Продавцу при покупке изделия.

Общие правила установки (подключения) изделия

Установка (подключение) изделий допускается исключительно специалистами и организациями, имеющими лицензию на данный вид работ (изделия, работающие на газе), либо специалистами компаний, авторизованных на продажу и/или монтаж и гарантийное обслуживание соответствующего типа оборудования, имеющих лицензию на данный вид работ (водонагреватели, кондиционеры типа сплит-система). Для установки (подключения) электрических водонагревателей рекомендуем обращаться в наши сервисные центры. Продавец (изготовитель) не несет ответственности за недостатки изделия, возникшие из-за его неправильной установки (подключения).

Поздравляем Вас с приобретением техники отличного качества!

Дополнительную информацию об этом и других изделиях Вы можете получить у Продавца или по нашей информационной линии в г. Москва: **Тел: 8 (800) 500-07-75** (По России звонок бесплатный, в будние дни с 8:00 до 19:00)

E-mail: home-comfort@home-comfort.ru

Адрес для писем:

125493, г. Москва, а/я 310

Адрес в Интернет: www.home-comfort.ru

Модель	Серийный номер
Дата покупки	
Штамп продавца	
Дата пуска в эксплуатацию	
Штамп организации, производившей пуск в эксплуатацию	

Подробная информация о сервисных центрах, уполномоченных осуществлять ремонт и техническое обслуживание изделия, прилагается отдельным списком и/или находится на сайте.

Производитель оставляет за собой право вносить изменения в конструкцию, комплектацию или технологию изготовления изделия, с целью улучшения его технологических характеристик.

Такие изменения вносятся в изделие без предварительного уведомления Покупателей и не влекут за собой обязательств по изменению/улучшению ранее выпущенных изделий.

Убедительно просим Вас во избежание недоразумений до установки/эксплуатации изделия внимательно изучить его инструкцию по эксплуатации.

Запрещается вносить в Гарантийный талон какие-либо изменения, а также стирать или переписывать какие-либо указанные в нем данные.

Срок действия гарантии

Настоящая гарантия имеет силу, если Гарантийный талон правильно/четко заполнен и в нем указаны: наименование и модель изделия, его серийные номера, дата продажи, а также имеется подпись уполномоченного лица и штамп Продавца. Для газовых котлов обязательным также является указание даты пуска в эксплуатацию и штамп авторизованной организации, производившей пуск в эксплуатацию.

Гарантия на кондиционеры, требующие специального монтажа (кроме мобильных), будет составлять 3 года, на кондиционер серии EACS/HEV/N3 срок гарантии 7 лет, если монтаж кондиционера выполнен одной из Авторизованной Монтажной Организацией, и 1 год, в случае, если монтаж кондиционера проведен неуполномоченной организацией. Гарантийные обязательства на монтаж таких кондиционеров несет на себе монтажная организация. Гарантия на мобильные кондиционеры 2 года.

Гарантийный срок на электрические конвекторы составляет 36 (тридцать шесть) месяцев со дня продажи Покупателю.

Гарантийный срок на увлажнители воздуха составляет 24 (двадцать четыре) месяца со дня продажи изделия Покупателю.

Гарантийный срок на маслянонаполненные радиаторы составляет 12 (двенадцать) месяцев со дня продажи изделия Покупателю.

Гарантийный срок на электронагревательные приборы составляет 12 (двенадцать) месяцев со дня продажи изделия Покупателю.

Гарантийный срок на изделия (водонагревательные приборы) серий EWH SL, EWH S, EWH R, EWH Digital определяется следующим образом: на водосо-

держивающую емкость (стальной бак) гарантийный срок на повреждение от коррозии составляет 76 (девяносто шесть) месяцев, а на остальные элементы изделия гарантийный срок составляет 24 (двадцать четыре) месяца.

На изделия серий EWH Centurio, EWH Centurio H, EWH Centurio Silver, EWH Centurio Digital Silver H, EWH Centurio Digital, EWH Centurio DL, EWH Centurio Digital Silver H, EWH Centurio Digital Silver H, EWH Centurio DL, EWH Centurio DL H, EWH Centurio DL Silver, EWH Centurio DL Silver H, EWH Royal, EWH Royal H, EWH Royal Silver, EWH Royal Silver H, EWH Formax, EWH Formax DL, EWH Genie O/U, EWH Rival O/U, EWH Interio на водосохраняющую емкость (бак) гарантийный срок составляет 84 (восемьдесят четыре) месяца, а на остальные элементы изделия – 24 (двадцать четыре) месяца.

На изделия серий EWH Heatoric, EWH Heatoric Slim, EWH Heatoric DL, EWH Heatoric DL Slim, EWH AXIOmatic Slim, EWH AXIOmatic на водосохраняющую емкость (бак) гарантийный срок составляет 60 (шестьдесят) месяцев, а на остальные элементы изделия – 24 (двадцать четыре) месяца. Гарантия на нагревательный элемент в моделях AXIOmatic Slim, AXIOmatic Advanced Heater Shield – инновационная технология защиты нагревательного элемента – специальное эмалевое покрытие. Гарантия на нагревательный элемент составляет 15 лет с момента продажи, при условии проведения своевременного технического обслуживания. Периодичность проведения обслуживания не реже одного раза в год. Техническое обслуживание должно в обязательном порядке состоять из проверки состояния магниевого анода (при значительном износе – анод подлежит замене), а также очистки внутренней полости бака и нагревательного элемента от известкового налета.

Гарантийный срок на прочие изделия составляет 24 (двадцать четыре) месяца. Гарантийный срок на комплектующие изделия или составные части (детали, которые могут быть сняты с изделия без применения каких-либо инструментов, т.е. ящики, полки, решетки, корзины, насадки, щетки, трубки, шланги, коронки горелок и др. подобные комплектующие) составляет 3 (три) месяца. Гарантийный срок на новые комплектующие изделия или составные части, установленные на изделие при гарантийном или платном ремонте, либо приобретенные отдельно от изделия, составляет три месяца со дня выдачи Покупателю изделия по окончании ремонта, либо продажи последнему этих комплектующих/составных частей.

Срок службы 10 лет, если не указано иное.

Действительность гарантии

Настоящая гарантия действительна только на территории РФ на изделия, купленные на территории РФ. Гарантия распространяется на производственный или конструктивный дефект изделия. Настоящая гарантия включает в себя выполнение уполномоченным сервисным центром ремонтных работ и замену дефектных деталей изделия в сервисном центре или у Покупателя (по усмотрению сервисного центра). Гарантийный ремонт изделия выполняется в срок не более 45 (сорока пяти) дней.

Настоящая гарантия не дает права на возмещение и покрытие ущерба, произошедшего в результате передельки и регулировки изделия, без предварительного письменного согласия изготовителя, с целью приведения его в соответствие с национальными или местными техническими стандартами и нормами безопасности. Также обращаем внимание Покупателя на то, что в соответствии с Жилищным Кодексом РФ Покупатель обязан согласовать монтаж купленного оборудования с эксплуатирующей организацией и компетентными органами исполнительной власти субъекта Российской Федерации. Продавец и Изготовитель не несут ответственности за любые неблагоприятные последствия, связанные с использованием Покупателем купленного изделия надлежащего качества без утвержденного плана монтажа и разрешения вышеуказанных организаций.

НАСТОЯЩАЯ ГАРАНТИЯ НЕ ПРЕДОСТАВЛЯЕТСЯ НА:

- периодическое обслуживание и сервисное обслуживание изделия (чистку, замену фильтров);
- любые адаптации и изменения изделия, в т.ч. с целью усовершенствования и расширения сферы его применения, которая указана в Инструкции по эксплуатации изделия, без предварительного письменного согласия изготовителя;
- НАСТОЯЩАЯ ГАРАНТИЯ НЕ ПРЕДОСТАВЛЯЕТСЯ В СЛУЧАЯХ:
 - если будет полностью/частично изменен, стерт, удален или будет неразборчив серийный номер изделия;
 - использования изделия не по его прямому назначению, не в соответствии с его Инструкцией по эксплуатации, в том числе, эксплуатации изделия с перегрузкой или совместно со вспомогательным оборудованием, не рекомендуемым Продавцом (изготовителем);
 - наличия на изделии механических повреждений (сколов, трещин, и т.д.), воздействий на изделие чрезмерной силы, химических агрессивных веществ, высоких температур, повышенной влажности/запыленности, концентрированных паров, если что-либо из перечисленного стало причиной неисправности изделия;
 - ремонта/замены/инсталляции/адаптации/пуска в эксплуатацию изделия не уполномоченными на то организациями/лицами;
 - стихийных бедствий (пожар, наводнение и т.д.) и других причин находящихся вне контроля Продавца (изготовителя) и Покупателя, которые причинили вред изделию;
 - неправильного подключения изделия к электрической, газовой или водопроводной сети, а также неисправностей (не соответствия рабочим параметрам и безопасности) электрической, газовой или водопроводной сети и прочих внешних сетей;
 - дефектов, возникших вследствие попадания внутрь изделия посторонних предметов, жидкостей, насекомых и продуктов их жизнедеятельности, и т.д.
 - неправильного хранения изделия;
 - необходимости замены расходных материалов: ламп, фильтров, элементов питания, аккумуляторов, предохранителей, а также стеклянных/фарфоровых/материалов и перемешавших вручную детали и других дополнительных быстрознашающихся (сменных деталей (комплектующих) изделия, которые имеют собственный ограниченный период работоспособности, в связи с их естественным износом, или если такая замена предусмотрена конструкцией и не связана с разборкой изделия;
 - дефектов системы, в которой изделие использовалось как элемент этой системы.

Общие условия гарантийного обслуживания газовых проточных водонагревателей

Настоящая гарантия имеет силу только в случае пуска их в эксплуатацию силами специалистами уполномоченной на то авторизованной организации с составлением соответствующего Акта о пуске в эксплуатацию, с обязательным указанием даты пуска и штампа организации, производившей пуск в

эксплуатацию.

ВНИМАНИЕ!

В целях Вашей безопасности установка (подключение) изделий, работающих на газе, допускается исключительно специалистами и организациями, имеющими лицензии на данный вид работ. Продавец (изготовитель) не несет ответственности за недостатки изделия, возникшие вследствие его неправильной установки (подключения), либо по причине эксплуатации в составе с магистралями водяного/газового снабжения и отвода продуктов горения, неспособных обеспечить беспрерывную работу газового проточного водонагревателя.

Особые условия гарантийного обслуживания кондиционеров

Настоящая гарантия не распространяется на недостатки работы изделия в случае, если Покупатель по своей инициативе (без учета соответствующей информации Продавца) выбрал и купил кондиционер надлежащего качества, но по своим техническим характеристикам не предназначенный для помещения, в котором он был впоследствии установлен Покупателем.

УВАЖАЕМЫЙ ПОКУПАТЕЛЬ!

Напоминаем, что неквалифицированный монтаж кондиционеров может привести его неправильной работе и как следствие к выходу изделия из строя. Монтаж данного оборудования должен производиться согласно документу СТО НОСТРОЙ 25 «МОНТАЖЕ И ПУСКОНАЛАДКЕ ИСПАРИТЕЛЬНЫХ КОМПРЕССОРНО-КОНДЕНСАТОРНЫХ БЛОКОВ БЫТОВЫХ СИСТЕМ КОНДИЦИОНИРОВАНИЯ В ЗДАНИЯХ И СООРУЖЕНИЯХ». Гарантию на монтажные работы и связанные с ними недостатки в работе изделия несет монтажная организация. Производитель (продавец) вправе отказать в гарантии на изделие смонтированное и введенное в эксплуатацию с нарушением стандартов и инструкций.

Гарантия на кондиционеры, требующие специального монтажа (кроме мобильных), будет составлять 3 года, если монтаж кондиционера выполнен одной из Авторизованной Монтажной Организацией, и 1 год, в случае, если монтаж кондиционера проведен неуполномоченной организацией. Гарантийные обязательства на монтаж таких кондиционеров несет на себе монтажная организация.

Особые условия гарантийного обслуживания водонагревательных приборов

Настоящая гарантия не предоставляется, если неисправности в водонагревательных приборах возникли в результате: замераания или всего лишь однократного превышения максимально допустимого давления воды, указанного на заводской табличке с характеристиками водонагревательного прибора; эксплуатации без защитных устройств или устройств не соответствующих техническим характеристикам водонагревательных приборов; использование коррозионно-активной воды; коррозии от электрохимической реакции, несвоевременного технического обслуживания водонагревательных приборов в соответствии с инструкцией (в том числе: несоблюдение установленных инструкцией периодичности и сроков проведения технического обслуживания, в объеме, указанном в инструкции).

Особые условия гарантийного обслуживания увлажнителей воздуха

В обязательном порядке при эксплуатации ультразвуковых увлажнителей воздуха следует использовать оригинальный фильтр-картридж для умягчения воды. При наличии фильтра-картриджа рекомендуется использовать водопроводную воду без предварительной обработки или очистки. Срок службы фильтра-картриджа зависит от степени жесткости используемой воды и может не прогнозируемо уменьшаться, в результате чего возможно образование белого осадка вокруг увлажнителя воздуха и на мембране самого увлажнителя воздуха (данный осадок может не удаляться и при помощи прилагаемой к увлажнителю воздуха щеткой). Для снижения вероятности возникновения такого осадка фильтр-картридж требует периодической своевременной замены. Вследствие выработки ресурса фильтров у увлажнителей воздуха может снижаться производительность выхода влаги, что требует регулярной периодической замены фильтров в соответствии с инструкцией по эксплуатации. За перечисленные в настоящем пункте последствия несоблюдения Покупателем инструкций и рекомендаций Продавца, Импортёра, Изготовителя ответственности несут и настоящая гарантия на такие последствия не распространяется. При эксплуатации увлажнителей воздуха рекомендуется использовать только оригинальные аксессуары производителя.

Особые условия гарантийного обслуживания кондиционеров

Настоящая гарантия не распространяется на недостатки работы изделия в случае, если Покупатель по своей инициативе (без учета соответствующей информации Продавца) выбрал и купил кондиционер надлежащего качества, но по своим техническим характеристикам не предназначенный для помещения, в котором он был впоследствии установлен Покупателем.

Уважаемый Покупатель! Напоминаем, что неквалифицированный монтаж кондиционеров может привести к его неправильной работе и, как следствие, к выходу изделия из строя. Монтаж данного оборудования должен производиться согласно документу СТО НОСТРОЙ № 25 «Монтаже и пусконаладке испарительных компрессорно-конденсаторных блоков бытовых систем кондиционирования в зданиях и сооружениях». Гарантию на монтажные работы и связанные с ними недостатки в работе изделия несет монтажная организация. Производитель (продавец) вправе отказать в гарантии на изделие, смонтированное и введенное в эксплуатацию с нарушением стандартов и инструкций.

Покупатель-потребитель предупрежден о том, что в соответствии с п.11 "Перечня непродовольственных товаров надлежащего качества, не подлежащих возврату или обмену на аналогичный товар другого размера, формы, габарита, фасона, расцветки или комплектации" Пост. Правительства РФ от 19.01.1998. №55 он не вправе требовать обмена купленного изделия в порядке ст. 25 Закона "о защите прав потребителей" ст. 502 ГК РФ.

- С момента подписания Покупателем Гарантийного талона считается, что:
- Вся необходимая информация о купленном изделии и его потребительских свойствах в соответствии со ст. 10 Закона "О защите прав потребителей" предоставлена Покупателю в полном объеме;
 - Покупатель получил Инструкцию по эксплуатации купленного изделия на русском языке и;
 - Покупатель ознакомлен и согласен с условиями гарантийного обслуживания/особенностями эксплуатации купленного изделия;
 - Покупатель претензий к внешнему виду/комплектности/

..... если изделие проверялось в присутствии Покупателя написать «работе»

купленного изделия не имеет.

Покупатель:

Подпись:

Дата:

ИЗЫМАЕТСЯ МАСТЕРОМ ПРИ ОБСЛУЖИВАНИИ/ВИЗУИРУЕТСЯ МАЙСТРОМ ПРИ

ОБСЛУЖИВАНИИ

**ТАЛОН НА ГАРАНТИЙНОЕ ОБСЛУЖИВАНИЕ/
ТАЛОН НА ГАРАНТИЙНОЕ ОБСЛУЖИВАНИЕ**



Electrolux

Модель/Модель:
Серийный номер/Серийный номер:
Дата покупки/Дата покупки:
Штамп продавца/Штамп продавца
Дата пуска в эксплуатацию/Дата пуска в эксплуатацию:

Штамп организации, производившей пуск в эксплуатацию/
Штамп организации, що робила пуск в експлуатацію

ИЗЫМАЕТСЯ МАСТЕРОМ ПРИ ОБСЛУЖИВАНИИ/ВИЗУИРУЕТСЯ МАЙСТРОМ ПРИ

ОБСЛУЖИВАНИИ

**ТАЛОН НА ГАРАНТИЙНОЕ ОБСЛУЖИВАНИЕ/
ТАЛОН НА ГАРАНТИЙНОЕ ОБСЛУЖИВАНИЕ**



Electrolux

Модель/Модель:
Серийный номер/Серийный номер:
Дата покупки/Дата покупки:
Штамп продавца/Штамп продавца
Дата пуска в эксплуатацию/Дата пуска в эксплуатацию:

Штамп организации, производившей пуск в эксплуатацию/
Штамп организации, що робила пуск в експлуатацію

Гарантійний талон

Дійсний документ не обмежує визначені законом права споживачів, але доповнює й уточнює обговорені законом зобов'язання, що припускають угоду сторін або договір.

Правильне заповнення гарантійного талона

Уважно ознайомтеся з гарантійним талоном і простежте, щоб він був правильно заповнений і мав штамп Продавця. При відсутності штампа Продавця і дати продажу (або касового чека з датою продажу) гарантійний термін виробу відліковується з дати виробництва виробу. Для газових котлів, колонок, спліт-систем і фенкоїлов слід також обов'язково вказувати дату (також є обов'язковим є вказування дати) введення в експлуатацію і штамп авторизованої організації, що здійснювала введення в експлуатацію.

Зовнішній вигляд і комплектність виробу

Ретельно перевірте зовнішній вигляд виробу і його комплектність, усі претензії стосовно зовнішнього вигляду і комплектності виробу пред'являйте Продавцеві при покупці виробу.

Установка (підключення) виробу

З метою Вашої безпеки установка (підключення) виробів, що працюють на газі, допускається винятково фахівцями й організаціями, що мають ліцензії на даний вид робіт. Продавець (виготовлювач) не несе відповідальності за недоліки виробу, що виникли через неправильну установку (підключення).

Для установки (підключення) електричних водо-нагрівачів рекомендуємо звертатися в наші сервісні центри. Ви можете скористатися послугами будь-яких інших кваліфікованих фахівців, однак Продавець (виготовлювач) не несе відповідальності за недоліки виробу, що виникли через його неправильну установку (підключення).

Установка (підключення) кондиціонерів типу спліт-система повинна виконуватися фахівцями компанії, авторизованих на продаж і/або монтаж і гарантійне обслуговування даного типу устаткування, що мають ліцензію на даний вид робіт. Продавець (виготовлювач) не несе відповідальності за недоліки виробу, що виникли через його неправильну установку (підключення).

Додаткову інформацію про цей і інші вироби Ви можете одержати в Продавця.

Модель	Серійний номер
Дата покупки	
Штамп продавця	
Дата пуску в експлуатацію	
Штамп організації, що робила пуск в експлуатацію	

Вітаємо Вас із придбанням техніки відмінної якості!

У конструкцію, комплектацію або технологію виготовлення виробу, з метою поліпшення його технологічних характеристик, можуть бути внесені зміни. Такі зміни вносяться у виріб без попереднього повідомлення Покупця і не несуть зобов'язань по зміні/поліпшенню раніше випущених виробів.

Переконливо просимо Вас щоб уникнути непорозумінь до установки/експлуатації виробу уважно вивчити його інструкцію з експлуатації. Забороняється вносити в гарантійний талон будь-які зміни, а також стирати або переписувати які-небудь зазначені в ньому дані.

Ф.І.О. покупателя/П.І.Б. покупця:

Адрес/Адреса:

Телефон/Телефон:

Код заказа:

Дата ремонта/Код замовлення:

Сервис-центр/Сервис-центр:

Мастер/Мастер:

Ф.І.О. покупателя/П.І.Б. покупця:

Адрес/Адреса:

Телефон/Телефон:

Код заказа:

Дата ремонта/Код замовлення:

Сервис-центр/Сервис-центр:

Мастер/Мастер:

Дійсна гарантія має силу, якщо Гарантійний талон правильно/чітко заповнений і в ньому зазначені: найменування і модель виробу, його серійний номер, дата продажу, а також є підпис уповноваженої особи і штамп Продавця.

Гарантійний термін на зволожувач повітря складає 12 (дванадцять) місяців із дня продажу виробу Покупцеві.

Гарантія на кондиціонери, що вимагають спеціального монтажу (крім мобільних), становитиме 3 роки, на кондиціонер серії EACS / I-HEV / N3 термін гарантії 7 років, якщо монтаж кондиціонера виконаний однією із дозволених Монтажною Організацією і 1 рік у разі, якщо монтаж кондиціонера проведено не уповноваженою організацією. Гарантією зобов'язання на монтаж таких кондиціонерів несе на собі монтажна організація. Гарантія на мобільні кондиціонери 2 роки.

Гарантійний термін на електричні конвектори становить 36 (тридцять шість) місяців з дня продажу Покупцеві.

Гарантійний термін на зволожувач повітря становить 24 (двадцять чотири) місяці з дня продажу виробу Покупцеві.

Гарантійний термін на маслонаповнені радіатори становить 12 (дванадцять) місяців з дня продажу виробу Покупцеві.

Гарантійний термін на електротепловентилятори становить 12 (дванадцять) місяців з дня продажу виробу Покупцеві.

Гарантійний термін на вироби (водонагрівальні прилади) серії EWH SL, EWH S, EWH R, EWH Digital, EWH Slim визначається в такий спосіб: на водомістку ємність (сталевий бак) гарантійний термін на усходження від корозії складає 96 (дев'яносто шість) місяців, а на інші елементи виробу гарантійний термін складає 24 (двадцять чотири) місяці.

Дійсна гарантія поширюється на виробничий або конструкційний дефект виробу. Дійсна гарантія містить у собі виконання уповноваженим сервісним центром ремонтних робіт і заміну дефектних деталей виробу в сервісному центрі або в Покупця (по розсуду сервісного центру). Гарантійний ремонт виробу вноється в терміни, передбачені Законом «Про захист прав споживача».

Зазначений вище гарантійний термін поширюється тільки на вироби, що використовуються в особистих, сімейних або домашніх цілях, не зв'язаних з підприємницькою діяльністю. У випадку використання виробу в підприємницькій діяльності, його гарантійний термін складає 3 (три) місяці. Гарантійний термін на комплектуючі вироби (деталі, які можуть бути зняті з виробу без застосування яких-небудь інструментів, тобто шукалки, полічки, грати, кошки, насадки, щітки, трубки, шланги, коронки паличників і ін. подібні комплектуючі) складає 3 (три) місяці.

Гарантійний термін на нові комплектуючі вироби або складові частини, установлені на виріб при гарантійному або платному ремонті, або придбані окремо від виробу, складає три місяці з дня видачі Покупцеві виробу без затвердженого плану монтажу останньому цих комплектуючих/складових частин.

Дійсна гарантія дійсна тільки на території України на вироби, куплені на території України.

Дійсна гарантія не дає права на відшкодування і покриття збитку, що відбувся в результаті переробки і регулювання виробу, без попередньої письмової згоди виготовлювача, з метою приведення його у відповідність з національними або місцевими технічними стандартами і нормами безпеки, що діють у будь-якій іншій країні, у якій цей виріб був спочатку проданий.

Продавець і Виготовлювач знімають із себе усю відповідальність за будь-які несприятливі наслідки, зв'язані з використанням купленого виробу без затвердженого плану монтажу і дозволу відповідних організацій.

ДІЙСНА ГАРАНТІЯ НЕ ПОШИРЮЄТЬСЯ НА:

- періодичне обслуговування і сервісне обслуговування виробу (чищення, заміну фільтрів);
- будь-які адаптації і зміни виробу, у т.ч. з метою удосконалення і розширення звичайної сфери його застосування, що зазначена в Інструкції з експлуатації виробу, без попередньої письмової згоди виготовлювача.

ДІЙСНА ГАРАНТІЯ НЕ НАДАЄТЬСЯ У ВИПАДКАХ:

- якщо буде цілком /частково змінений, стертий, вилучений або буде нерозбірливий серійний номер виробу;
- використання виробу не по його прямому призначенню, не відповідно до його Інструкції по експлуатації, у тому числі, експлуатації виробу з перевантаженням або спільно з допоміжним устаткуванням, Продавцем, що не рекомендується, (виготовлювачем);
- наявності на виробі механічних uszkodжень (сколовши, тріщин, і т.д.), впливів на виріб надмірної сили, хімічно агресивних речовин, високих температур, підвищеної вологості/ запиленні, концентрованих парів, якщо що-небудь з перерахованого стало причиною несправності виробу ;
- ремонту/налагодження/інсталяції/адаптації/ пуску в експлуатацію виробу не уповноваженими на те організаціями/особами;
- стихійних лих (пожежа, повінь і т.д.) і інших причин, що знаходяться поза контролем Продавця (виготовлювача) і Покупця, що заподіяли шкоди виробові;
- неправильного підключення виробу до електричної, газової або водогінної мережі, а також несправностей (невідповідності робочим параметрам і безпеці) електричної, газової або водогінної мережі й інших зовнішніх мереж ;
- дефектів, що виникли внаслідок влучення усередину виробу сторонніх предметів, рідин, комар і продуктів їхньої життєдіяль-

ності, і т.д.

- неправильного збереження виробу;
- необхідності заміни ламп, фільтрів, елементів живлення, акумуляторів, запобіжників, а також скляних/порцелянових/матер'яних і переміщуваних вручну деталей і інших додаткових деталей, що швидко зношуються, та змінних деталей (комплектуючих) виробу, що мають власний обмежений період працездатності, у зв'язку з їх природним зносом, або якщо така заміна передбачена конструкцією і не зв'язана з розбиранням виробу;
- дефектів системи, у якій виріб використовувався як елемент цієї системи.

Особливі умови гарантійного обслуговування водонагрівальних приладів

Дійсна гарантія не надається, якщо несправності у водонагрівальних приладах виникли в результаті: замерзання або всього лише однократного перевищення максимально припустимого тиску води, зазначеного на заводській таблиці з характеристиками водонагрівального приладу; експлуатації без захисних пристроїв або пристроїв, що не відповідають технічним характеристикам водонагрівальних приладів; використання корозійно-активної води, не призначеної для питва; корозії від електрохімічної реакції, несвоєчасного технічного обслуговування водонагрівальних приладів відповідно до інструкції про експлуатацію (наприклад: недотримання встановлених інструкцією термінів по заміні магнієвого анода і т.д.).

Особливі умови гарантійного обслуговування зволожувачів повітря

В обов'язковому порядку при експлуатації ультразвукових зволожувачів повітря необхідно використовувати оригінальний фільтр-картридж для зм'якшення води. Рекомендується використовувати дистильовану або попередньо очищену воду. Термін служби фільтра-картриджа залежить від ступеня твердості використаної води і може не прогнозовано зменшуватися, в результаті чого можливе утворення білого осаду навколо зволожувача повітря і на мембрані самого зволожувача повітря (даний осад може не видалятися і за допомогою прикладеної до зволожувача повітря щіткию). Для зниження ймовірності виникнення такого осаду фільтр-картридж вимагає періодичної своєчасної заміни. Внаслідок вироблення ресурсу фільтрів в зволожувачі повітря може знизуватися продуктивність виходу вологи, що вимагає регулярної періодичної заміни фільтрів відповідно до інструкції по експлуатації. За перераховані в діємому пункті несправності зволожувачів повітря і виниклий у зв'язку з такими несправностями який-небудь збиток у Покупця і третіх осіб Продавець, Імпортёр, Виготовлювач відповідальності не несуть і дійсна гарантія на такі несправності зволожувачів повітря не поширюється. При експлуатації зволожувачів повітря рекомендується використовувати тільки оригінальні аксесуари виробника.

З моменту підписання Покупцем Гарантійного талона вважається, що:

- Уся необхідна інформація про куплений виріб і його споживчі властивості у відповідності зі ст. 15 Закону «Про захист прав споживачів» надана Покупцеві в повному обсязі;
- Покупець одержав Інструкцію з експлуатації купленого виробу російською та мовою;
- Покупець ознайомлений і згодний з умовами гарантійного обслуговування/особливостями експлуатації купленого виробу;
- Покупець претензій до зовнішнього вигляду/комплектності купленого товару не має.

якщо виріб перевірявся в присутності Покупця написати «роботи»

Покупець:

Підпис:

Дата:



сплит-системы



мобильные кондиционеры



маслонаполненные радиаторы



накопительные водонагреватели



проточные водонагреватели



газовые колонки



электрические камины



конвекторы-трансформеры



тепловентиляторы



сушилки для рук



увлажнители



мойки воздуха

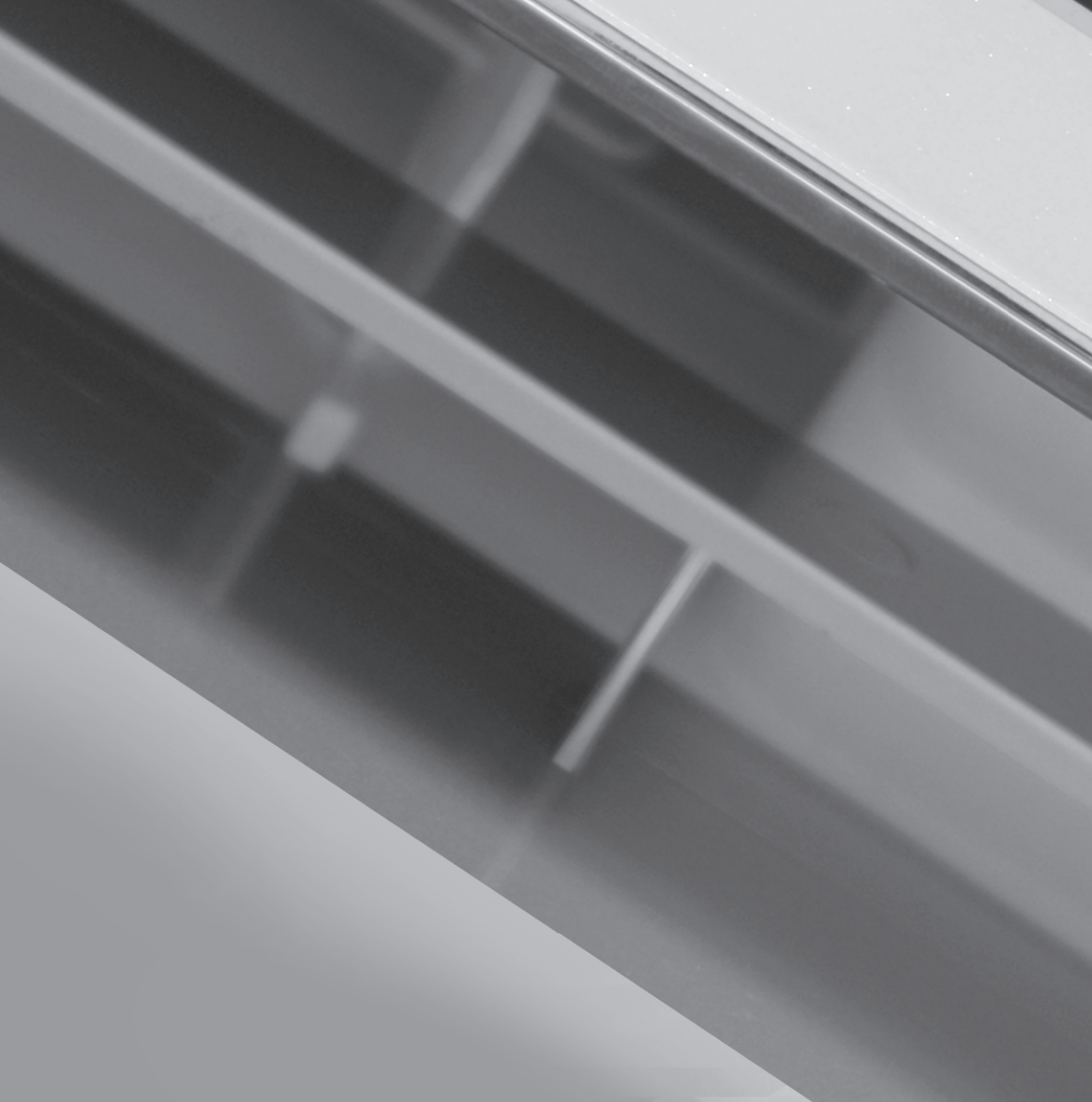

В тексте и цифровых обозначениях инструкции могут быть допущены технические ошибки и опечатки. Изменения технических характеристик и ассортимента могут быть произведены без предварительного уведомления. У текста та цифрових позначеннях інструкції можуть бути допущені технічні помилки і друкарські помилки. Зміни технічних характеристик та асортименту можуть бути змінені без попереднього повідомлення.

Electrolux is a registered trademark used under license from AB Electrolux (publ).

Электролюкс - зарегистрированная торговая марка, используемая в соответствии с лицензией Electrolux AB (публ.).

2018/1

www.home-comfort.ru

www.electrolux.ru

www.home-comfort.in.ua

www.electrolux.ua

