

Electrolux



**ИНСТРУКЦИЯ
ПО ЭКСПЛУАТАЦИИ**

**ІНСТРУКЦІЯ
З ЕКСПЛУАТАЦІЇ**

EACS/I-HP/N3_15Y



2 electrolux

Инструкция по эксплуатации
кондиционеров воздуха
инверторных сплит-систем
бытовых серии EACS/I-HP/N3_15Y

Мы благодарим Вас за сделанный выбор!

Вы выбрали первоклассный продукт от Electrolux, который, мы надеемся, доставит Вам много радости в будущем. Electrolux стремится предложить как можно более широкий ассортимент качественной продукции, который сможет сделать Вашу жизнь еще более удобной. Вы можете увидеть несколько примеров на обложке этой инструкции. А также получить подробную информацию на сайте www.home-comfort.ru. Внимательно изучите данное руководство, чтобы правильно использовать Ваш новый кондиционер воздуха и наслаждаться его преимуществами. Мы гарантируем, что он сделает Вашу жизнь намного комфортнее, благодаря легкости в использовании. Удачи!

Адреса сервисных центров Вы можете найти на сайте: www.home-comfort.ru или у Вашего дилера.

Содержание

Назначение кондиционера	3
Условия безопасной эксплуатации	3
Устройство и составные части	4
Инверторные технологии	4
Управление кондиционером	4
Пульт дистанционного управления	5
Панель индикации	7
Дисплей внутреннего блока	8
Порядок работы кондиционера в различных режимах	8
Основные функции управления	8
Дополнительные функции управления	8
Блокировка кнопок пульта	8
О переключении между режимами °C (Centigrade) и °F (Fahrenheit)	8
Принудительное включение/выключение функции разморозки	9
Функция автоматического оттаивания внутреннего блока	9
Порядок управления	9
Замена батареек в пульте управления	9
Управление кондиционером без пульта ДУ	9
Советы по использованию	10
Уход и техническое обслуживание	10
Защита	10
Устранение неполадок	11
Утилизация	12
Сертификация	12
Технические характеристики прибора	13
Дополнительные принадлежности	13
Комплектация	13
Форма протокола о приемке оборудования после проведения пусконаладочных работ	26
Форма протокола тестового запуска	27
Гарантийный талон	28



Примечание:

В тексте данной инструкции кондиционер воздуха сплит-системы бытовая может иметь такие технические названия, как прибор, устройство, аппарат, кондиционер и т.п.

Назначение кондиционера

Кондиционер бытовой с наружным и внутренним блоком (сплит-система) предназначен для создания оптимальной температуры воздуха при обеспечении санитарно-гигиенических норм в жилых, общественных и административно-бытовых помещениях.

Кондиционер осуществляет охлаждение, осушение, нагрев, вентиляцию и очистку воздуха от пыли.

Условия безопасной эксплуатации

- Используйте правильное напряжение питания в соответствии с требованиями в заводском паспорте. В противном случае могут произойти серьезные сбои, возникнуть опасность жизни или произойти пожар.
- Не допускайте попадания грязи в вилку или розетку. Надежно подсоедините шнур источника питания во избежание получения удара электрическим током или пожара.
- Не отключайте автоматический выключатель источника питания и не выдергивайте шнур из розетки в процессе работы устройства. Это может привести к пожару.
- Ни в коем случае не разрезайте и не пережимайте шнур источника питания, поскольку вследствие этого шнур питания может быть поврежден. В случае повреждения шнура питания можно получить удар электрическим током или может вспыхнуть пожар.
- Никогда не наращивайте кабель питания. Это может привести к перегреву и явиться причиной пожара.
- Не применяйте удлинители силовых линий и не используйте розетку для одновременного питания другой электрической аппаратуры. Это может привести к поражению электрическим током и возникновению пожара.
- Не вытаскивайте штепсель питания из розетки, держась за кабель питания. Это может привести к пожару и поражению электрическим током.
- Обязательно вынимайте штепсель из розетки питания в случае длительного простоя кондиционера воздуха.
- Не загораживайте воздухозаборное и воздуховыпускное отверстия наружного и внутреннего блоков. Это может вызвать падение мощности кондиционера и привести к нарушению его работы.
- Ни в коем случае не вставляйте палки или аналогичные предметы во внешний блок прибора. Так как вентилятор вращается при высокой скорости, такое действие может стать причиной получения телесного повреждения.
- Для Вашего здоровья вредно, если охлажденный воздух попадает на Вас в течение длительного времени. Рекомендуется отклонить направление воздушного потока таким образом, чтобы проветривалась вся комната.
- Отключите прибор с помощью пульта дистанционного управления в случае, если произошел сбой в работе.
- Не проводите ремонт прибора самостоятельно. Если ремонт будет выполнен неквалифицированным специалистом, то это может стать причиной поломки кондиционера, а также удара электрическим током или пожара.
- Не размещайте нагревательные приборы рядом с кондиционером воздуха. Поток воздуха от кондиционера может привести к недостаточной производительности нагревательного прибора и наоборот.
- При проведении чистки необходимо прекратить работу кондиционера и отключить подачу питания. В противном случае возможно поражение электрическим током.
- Не допускайте размещения рядом с блоками горючих смесей и распылителей. Существует опасность воспламенения.
- Не допускайте, попадания воздушного потока на газовую горелку и электрическую плиту.
- Не касайтесь функциональных кнопок влажными руками.
- Убедитесь в том, что стена для установки блока достаточно прочна. В противном случае возможно падение блока, сопровождающееся нанесением травм и т.п.
- Не допускайте попадания каких-либо предметов на внешний блок кондиционера.
- Кондиционер должен быть заземлен.
- При появлении признаков горения или дыма, пожалуйста, отключите электропитание и свяжитесь с центром обслуживания, если возгорание или задымление не прекратилось после отключения, примите необходимые меры после возгорания, немедленно обратитесь в местную пожарную службу.

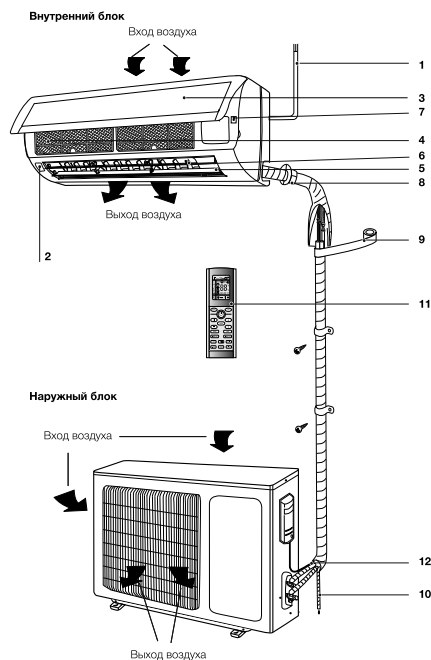

Устройство и составные части

- 1 Шнур питания.
- 2 Дисплей.
- 3 Передняя панель.
- 4 Воздушный фильтр-сетка.
- 5 Горизонтальные жалюзи.
- 6 Вертикальные жалюзи.
- 7 Кнопка аварийного запуска.
- 8 Трубы для хладагента.
- 9 Изоляция.
- 10 Дренажная трасса.
- 11 Пульт дистанционного управления.
- 12 Соединительная трасса.



Примечание:

Рисунки, приведенные в данной инструкции, основаны на внешнем виде стандартной модели. Следовательно, форма может отличаться от формы того кондиционера, который Вы выбрали.

Инверторные технологии

В инверторных кондиционерах Electrolux серии EACS/I-HP/N3_15Y используется инновационный Super DC компрессор постоянного тока, который имеет большую производительность, по сравнению с традиционным AC компрессором переменного тока. Super DC инвертор объединяет в себе два модуля управления: PAM — для максимально быстрого охлаждения помещения, и PWM — для поддержания температуры в помещении с минимальным потреблением электроэнергии. Данная серия относится к наивысшему классу энергоэффективности «A++». Это означает, что мощность охлаждения более чем в 6 раз выше потребляемой мощности. Это соответствует самым строгим требованиям Евросоюза. Столь значительная экономия электроэнергии позволяет существенно снизить Ваши расходы на обслуживание кондиционера. Кроме этого, появляется возможность установить кондиционер там, где есть большие ограничения по потреблению электроэнергии.

Инвертор при включении обеспечивает максимально быстрое охлаждение воздуха. Войдя в стабильный режим работы, кондиционер максимально точно контролирует температуру в помещении и поддерживают её на заданном уровне.

Управление кондиционером

- Для управления кондиционера применяется беспроводной инфракрасный дистанционный пульт.
- При управлении расстояние между пультом и приемником сигнала на внутреннем блоке должно быть не более 10 м. Между пультом и блоком не должно быть предметов, мешающих прохождению сигнала.
- Пульт управления должен находиться на расстоянии не менее 1 м от телевизионной и радио аппаратуры.
- Не роняйте и не ударяйте пульт, а также не оставляйте его под прямыми солнечными лучами.

Пульт дистанционного управления

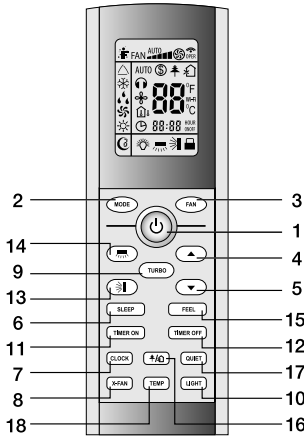

- 1 КНОПКА ON/OFF – Включение/выключение.
- 2 КНОПКА MODE – Выбор режима работы.
- 3 КНОПКА FAN – Скорость вращения вентилятора.
- 4 КНОПКА ▲ – Кнопка увеличения температуры.
- 5 КНОПКА ▼ – Кнопка уменьшения температуры.
- 6 КНОПКА SLEEP – Ночной режим.
- 7 КНОПКА CLOCK – Часы.
- 8 КНОПКА X-FAN – Функция продувки испарителя.
- 9 КНОПКА TURBO – Режим Турбо.
- 10 КНОПКА LIGHT – Подсветка дисплея на внутреннем блоке.
- 11 КНОПКА TIMER ON – Включение таймера.
- 12 КНОПКА TIMER OFF – Отключение таймера.
- 13 КНОПКА – Выбор положения горизонтальных жалюзи.
- 14 КНОПКА – Выбор положения вертикальных жалюзи*.
- 15 КНОПКА I FEEL – Функция I FEEL.
- 16 КНОПКА HEALTH/AIR – Включение режимов ионизации и «приток свежего воздуха»*.
- 17 КНОПКА QUIET – Тихий режим*.
- 18 КНОПКА TEMP – Установка температуры*.

* – Данные функции отсутствуют в моделях серии EACS/I-NP/N3_15Y.

1 ON/OFF (ВКЛЮЧЕНИЕ/ВЫКЛЮЧЕНИЕ)
Нажмите кнопку ON/OFF. Когда прибор получит сигнал, то на дисплее внутреннего блока загорится индикатор режима работы . При нажатии кнопки второй раз, прибор будет выключен. Включая или выключая прибор, функция TIMER и функция SLEEP будут отключены, но предварительные настройки сохранятся.

2 MODE (РЕЖИМ РАБОТЫ)

Нажатием кнопки выбирается режим работы в следующей последовательности: AUTO (АВТОМАТИЧЕСКИЙ), COOL (ОХЛАЖДЕНИЕ), DRY (ОСУШЕНИЕ), HEAT (НАГРЕВ), FAN (ВЕНТИЛЯТОР). На дисплее пульта высвечиваются соответствующие знаки индикации режимов:

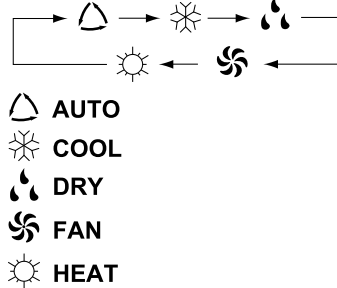

Примечание:

О РЕЖИМЕ AUTO (АВТОМАТИЧЕСКИЙ РЕЖИМ РАБОТЫ)
Когда выбран режим AUTO (АВТОМАТИЧЕСКИЙ РЕЖИМ РАБОТЫ), установленная температура отображаться на LCD-дисплее не будет, кондиционер в зависимости от температуры воздуха в помещении автоматически начинает работать в режиме охлаждения или нагрева, создавая комфортные условия для пользователя.

3 FAN (ВЫБОР СКОРОСТИ ВРАЩЕНИЯ ВЕНТИЛЯТОРА)

Нажатием кнопки FAN скорость вентилятора меняется в следующей последовательности:

Auto – Низкая – Средняя – Высокая
На дисплее высвечивается соответствующая индикация скорости вентилятора: Auto; – Низкая; – Средняя; – Высокая

В режиме Auto скорость вентилятора задается автоматически в зависимости от разницы заданной температуры и температуры окружающего воздуха.

4 КНОПКА НАСТРОЙКИ КОМНАТНОЙ ТЕМПЕРАТУРЫ ▲

Используется для увеличения температуры, значений таймера. Для того, чтобы увели-

6 electrolux

чить температуру, нажмите кнопку ▲. Непрерывное нажатие и удержание кнопки ▲ более 2 секунд соответственно будет быстро увеличивать температуру до того момента, пока кнопка не будет отжата. В режиме AUTO функция регулировки температуры отсутствует. Диапазон регулировки температур: 16–30°C или 61–86°F.

5 КНОПКА НАСТРОЙКИ КОМНАТНОЙ ТЕМПЕРАТУРЫ ▼

Используется для уменьшения температуры, значений таймера. Непрерывное нажатие и удержание кнопки ▼ более 2 секунд соответственно будет быстро понижать температуру до того момента, пока кнопка не будет отжата. В режиме AUTO функция регулировки температуры отсутствует.

6 SLEEP (НОЧНОЙ РЕЖИМ)

Используется для установки или отмены НОЧНОГО РЕЖИМА. После включения прибора функцию установки ночного режима нужно активировать. После выключения прибора все существующие настройки функции НОЧНОГО РЕЖИМА будут отменены. При установке функции НОЧНОГО РЕЖИМА на дисплее пульта высвечивается значок ☾. В этом режиме может быть применена функция TIMER. В режиме AUTO и FAN данная функция недоступна.

7 CLOCK (ЧАСЫ)

Нажатием кнопки CLOCK (ЧАСЫ) можно выставить время часов, значок ⌚ начнет мигать на дисплее. На момент мигания знака ⌚ в течение 5 секунд можно выставить время, нажимая кнопку ▲ или кнопку ▼, непрерывным нажатием и удержанием кнопки – более 2 секунд значение времени будет изменяться каждые 0,5 сек на 1 значение.

После того, как значок CLOCK (ЧАСЫ) перестанет мигать и на дисплее появится постоянно горящий значок ⌚ – значит время выставлено. После установки времени нажмите кнопку CLOCK повторно для подтверждения. После отключения прибора из сети часы необходимо выставить заново. Знак индикации ⌚ высвечивается на дисплее после подачи электропитания. В зоне индикации часов высвечивается текущее время либо значение времени таймера в зависимости от установок.

8 X-FAN

Данная функция может быть использована только в режимах ОХЛАЖДЕНИЕ и ОСУШЕНИЕ. Для включения функции нажмите на кнопку X-FAN, при этом на дисплее отобразится ⚙️. В случае, если

функция активна, при выключении сплит-системы с помощью кнопки ON/OFF, кондиционер продолжит продувать испаритель на самой низкой скорости вращения вентилятора в течение 2х минут. Это позволит просушить теплообменник внутреннего блока, для предотвращения образования неприятного запаха. По умолчанию функция не активна - после нажатия кнопки ON/OFF кондиционер незамедлительно выключается.

9 TURBO (ТУРБО-РЕЖИМ)

В режиме COOL (ОХЛАЖДЕНИЕ) и HEAT (ОБОГРЕВ) нажатием кнопки TURBO можно включить/выключить функцию ТУРБО-РЕЖИМ. После включения на дисплее появится значок ⚡. При переключении режимов либо при увеличении/уменьшении скорости вращения вентилятора, функция ТУРБО-РЕЖИМ автоматически отключается.



Примечание:

О РЕЖИМЕ TURBO

После запуска данной функции прибор не будет работать на максимальной мощности, чтобы обогреть или охладить помещение как можно скорее.

10 LIGHT (ПОДСВЕТКА ДИСПЛЕЯ НА ВНУТРЕННЕМ БЛОКЕ)

Нажатием кнопки LIGHT можно включить/выключить функцию ПОДСВЕТКИ ДИСПЛЕЯ на внутреннем блоке. После включения прибора из сети функцию LIGHT необходимо подключить заново.

11 TIMER ON (ВКЛЮЧЕНИЕ ТАЙМЕРА)

Нажатием кнопки TIMER ON (ВКЛЮЧЕНИЕ ТАЙМЕРА) устанавливается функция включения кондиционера по таймеру. Значок ^{hour} ON появится на дисплее и мигает, в этот момент появятся мигающие часы с помощью которых можно установить время таймера. В течение 5 секунд, пока часы на дисплее будут мигать, нажимая кнопку ▲ или ▼, время можно увеличивать или уменьшать на 1 минуту. Удерживая кнопку ▲ или ▼ более 2 секунд, время можно увеличить или уменьшить на 10 минут. После того, как время на часах установлено, на дисплее появится значок ^{hour} ON и на часах отобразится текущее время. Нажмите кнопку TIMER ON чтобы сохранить время таймера. Теперь время установлено. Повторное нажатие кнопки TIMER ON отменит функцию таймера. Значок ^{hour} ON на

дисплее исчезнет. Теперь таймер отключен. Перед тем, как выставить таймер, на часах необходимо установить действующее время.

12 TIMER OFF (ВЫКЛЮЧЕНИЕ ТАЙМЕРА)

Нажатием кнопки TIMER OFF (ВЫКЛЮЧЕНИЕ ТАЙМЕРА) можно отключить таймер.

Таймер можно отключить пока на дисплее мигает значок ^{HOUR}OFF. Метод отключения таймера аналогичен методу установки функции TIMER ON (ВКЛЮЧЕНИЕ ТАЙМЕРА).

13 SWING UP AND DOWN (ПОЛОЖЕНИЕ ЖАЛЮЗИ)

Нажатием кнопки SWING UP AND DOWN можно регулировать положения горизонтальных жалюзи внутреннего блока под необходимым Вам углом. Выбор положения горизонтальных жалюзи осуществляется в следующей последовательности:

Режим качания включает в себя весь угол обдува. Ниже показаны 3 основных стандартных положения жалюзи внутреннего блока.

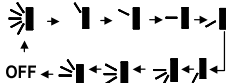

Если нажать на кнопку и удерживать в течение 2 сек жалюзи начнут качаться, затем, если кнопку отжать, положение жалюзи



зафиксируется в выбранном положении.

Также, в режиме покачивания, нажатием кнопки более 2 сек фиксируется необходимый угол поворота жалюзи. Данное положение будет сохранено до следующей регулировки.

14 SWING LEFT and RIGHT - данная функция не используется.



Примечание:

Вертикальные жалюзи можно отрегулировать вручную.

15 I-FEEL (режим I-Feel)

Нажатием данной кнопки включается и выключается режим I-FEEL. Когда функция активна, пульт ДУ передает кондиционеру актуальную температуру окружающего воздуха в непосредственной близости от себя. В результате кондиционер устанавливает

заданную температуру воздуха в помещении, ориентируясь на показания датчика температуры пульта ДУ. Когда данная функция выключена, кондиционер ориентируется на показание датчика температуры установленного во внутреннем блоке сплит-системы.

Панель индикации

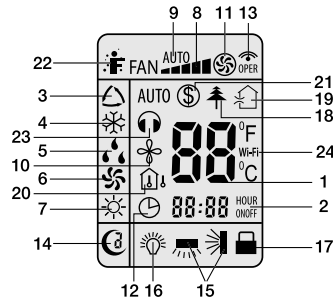

- 1 Заданная температура.
 - 2 Индикация часов и таймера.
 - 3 AUTO (выбор АВТОМАТИЧЕСКОГО РЕЖИМА работы).
 - 4 COOL (ОХЛАЖДЕНИЕ).
 - 5 DRY (ОСУШЕНИЕ).
 - 6 FAN (ВЕНТИЛЯТОР).
 - 7 HEAT (НАГРЕВ).
 - 8 Скорость вращения вентилятора.
 - 9 AUTO FAN – автоматический режим работы вентилятора.
 - 10 Режим X-FAN (Функция продувки испарителя).
 - 11 Режим TURBO.
 - 12 Индикатор CLOCK (ЧАСЫ).
 - 13 Передача сигнала.
 - 14 Ночный режим SLEEP.
 - 15 Положение горизонтальных/вертикальных жалюзи.
 - 16 LIGHT.
 - 17 Блокировка кнопок.
 - 18 Режим HEALTH. Ионизация*.
 - 19 Приток свежего воздуха.*
 - 20 Температура снаружи/внутри*.
 - 21 Автообогрев при 8 °С.
 - 22 Функция I FEEL.
 - 23 Тихий режим*.
 - 24 Функция управления по WI-FI.*
- * – Данные функции отсутствуют в моделях серии EACS/I-HP/N3_15Y.

8 electrolux

Дисплей внутреннего блока

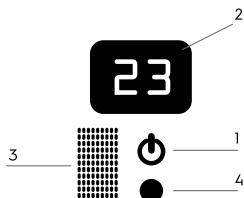

- 1 Индикатор режима работы.
Он горит, если кондиционер работает. Мигает в случае размораживания внешнего блока.
- 2 Индикатор отображения температуры.
На нем отображается заданная температура.
- 3 Приемник сигналов с пульта ДУ
- 4 Индикатор режима:
белый цвет — режим охлаждения;
красный цвет — режим обогрева;
оранжевый цвет — режим осушения.

Порядок работы кондиционера в различных режимах

- В режиме охлаждения или нагрева кондиционер поддерживает заданную температуру с точностью $\pm 1^{\circ}\text{C}$.
Если заданная температура в режиме охлаждения выше температуры окружающего воздуха более чем на 1°C – кондиционер будет работать в режиме вентиляции.
- Если заданная температура в режиме нагрева ниже температуры окружающего воздуха более чем на 1°C – кондиционер будет работать в режиме вентиляции.
В режиме AUTO температура не регулируется вручную, кондиционер автоматически поддерживает комфортную температуру $23 \pm 2^{\circ}\text{C}$. Если температура плюс 20°C кондиционер автоматически начнет работу в режиме нагрева. При температуре плюс 26°C кондиционер включится в режим охлаждения
- В режиме осушения (DRY) кондиционер поддерживает заданную температуру с точностью $\pm 2^{\circ}\text{C}$. Если при включении кондиционера температура в помещении выше заданной более чем на 2°C , то кондиционер будет работать в режиме охлаждения.
- При достижении температуры ниже заданной более чем на 2°C компрессор и вентилятор наружного блока прекращают работу, вентилятор внутреннего блока вращается с низкой скоростью.

- В режиме SLEEP при работе на охлаждение после первого часа работы заданная температура автоматически повышается на 1°C , после второго часа еще на 1°C . Далее заданная температура остается без изменения.
- В режиме SLEEP при работе на нагрев после первого часа работы заданная температура автоматически понижается на 1°C , после второго часа еще на 1°C . Далее заданная температура остается без изменения.

Основные функции управления

- 1 Для включения/выключения прибора нажмите кнопку ON/OFF.



Внимание!



После выключения прибора жалюзи внутреннего блока закроются автоматически.

- 2 Нажимая кнопку MODE, можно выбрать необходимый Вам режим работы, либо выбрать предустановленные режимы COOL или HEAT.
- 3 Кнопками ▲ или ▼ можно установить желаемую температуру. В режиме AUTO температура задается автоматически.
- 4 Нажимая кнопку FAN, можно выбрать необходимую Вам скорость вращения вентилятора.
- 5 Нажатием кнопки , можно установить желаемое положение вертикальных жалюзи.

Дополнительные функции управления

- 1 Нажимая кнопку SLEEP можно включить/отключить НОЧНОЙ РЕЖИМ РАБОТЫ
- 2 Нажимая кнопки TIMER ON и TIMER OFF, можно установить функцию таймера.
- 3 Нажимая кнопку LIGHT, можно включить/отключить подсветку дисплея на внутреннем блоке.
- 4 Нажимая кнопку TURBO, можно включить/отключить ТУРБО-РЕЖИМ.

Блокировка кнопок пульта

Если пульт управления находится в состоянии ВКЛ., то одновременным нажатием кнопок ▲ и ▼ можно заблокировать/разблокировать клавиатуру на пульте ДУ. Если пульт ДУ заблокирован, на дисплее высвечивается значок . После снятия блокировки значок  с дисплея исчезнет.

О переключении между режимами °C (Centigrade) и °F (Fahrenheit)

Необходимо отключить прибор. Одновременно удерживая кнопку MODE и кнопку ▼ установите режим °C (Centigrade) или °F (Fahrenheit).

Принудительное включение/выключение функции разморозки

Функция разморозки (Defrosting) может быть принудительно выключена или включена. Для этого необходимо в состоянии пульта ВЫКЛ. нажать одновременно кнопки X-FAN и MODE. Режим разморозки включится или выключится в зависимости от предыдущего состояния. При включении функции в зоне индикации температуры загорается символ H1. Если функция включена, то при включении кондиционера в режим нагрева символ H1 будет мигать в течении 5 сек. Если при этом нажать одновременно кнопки ▲▼, то вместо символа H1 высветится заданная температура.

Функция автоматического оттаивания внутреннего блока

В случае, если температура внутри и снаружи помещения низкая, теплообменник внутреннего блока начинает обмерзать. При температуре на теплообменнике 0°C автоматически включается функция автоматического оттаивания. Компрессор и вентиляторы внутреннего и наружного блока останавливаются. На панели внутреннего блока мигает индикатор.

Автообогрев 8°C

Данная функция используется для автоматического поддержания плюсовой температуры в доме +8°C. Для ее включения или отключения необходимо в режиме обогрева нажать одновременно кнопки TEMP и CLOCK. Когда функция активна, на дисплее пульта ДУ отображаются иконки ☺ и 8°C.

Порядок управления

- 1 После подключения кондиционера к сети электропитания нажмите кнопку ON/OFF для включения кондиционера.
- 2 Кнопкой MODE выберите режим охлаждения COOL или нагрева HEAT.

- 3 Кнопками ▲▼ установите значение заданной температуры в диапазоне от 16 до 30°C.
- 4 В режиме AUTO значение температуры устанавливается автоматически и с пульта не задается.
- 5 Кнопкой FAN установите требуемый режим вращения вентилятора: AUTO FAN (автоматический), ◀ — низкая скорость, ◀◀ — средняя скорость ◀◀◀ — высокая скорость.
- 6 Кнопкой ☞ установите режим качания жалюзи. Для включения функций SLEEP, TIMER, TURBO, LIGHT нажмите соответствующие кнопки.

Замена батареек в пульте управления

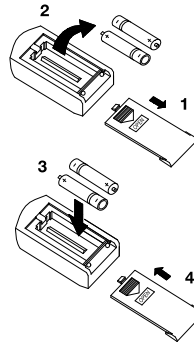

- В пульте управления кондиционера применяются две батарейки 1,5В типа ААА.
- Для извлечения батареек, при замене, необходимо сдвинуть крышку пульта управления в направлении стрелки (см. рисунок) извлечь батарейки и установить новые.
- Установите крышку пульта на место.
- Не допускается использовать одновременно батарейку выработавшую ресурс и новую, а также батарейки разных типов. Срок службы батареек не более 1 года.
- Если предполагается, что пульт не будет использоваться длительное время необходимо извлечь батарейки.

Управление кондиционером без пульта ДУ

Если вы потеряли пульт ДУ или он неисправен, выполните следующие шаги:

10 electrolux

1. Если кондиционер не работает.

Если вы хотите запустить кондиционер, нажмите кнопку автоматического включения на внутреннем блоке (перед этим аккуратно приподнимите переднюю панель).

При нажатии кнопки переключателя кондиционер включится в автоматический режим. В зависимости от температуры в помещении кондиционер будет охлаждать, нагревать или работать в режиме вентиляции. Если кондиционер работает, то при нажатии кнопки остановится.

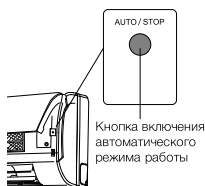

Советы по использованию

Для управления комнатным кондиционером пульт дистанционного управления следует направить на приемник сигнала. Пульт дистанционного управления включает кондиционер на расстоянии до 7 м, если его направлять на приемник сигнала внутреннего блока.

Уход и техническое обслуживание

Чистка передней панели

- Отключите устройство от источника питания до того, как вынете шнур питания из розетки.
- Чтобы снять переднюю панель кондиционера, зафиксируйте ее в верхней позиции и тяните на себя.

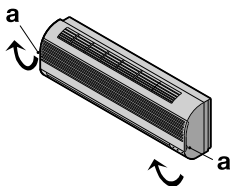

- Используйте сухую и мягкую тряпку для очистки панели. Используйте теплую воду (ниже 40°C) для промывки панели, если устройство очень грязное.
- Ни в коем случае не используйте бензин, растворители и абразивные средства для очистки передней панели кондиционера.

- Не допускайте попадания воды на внутренний блок. Велика опасность получить удар электрическим током. Установите и закройте переднюю панель путем нажатия позиции «b» по направлению вниз.

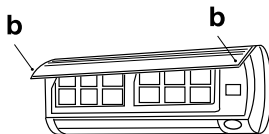

Чистка воздушного фильтра

Необходимо прочищать воздушный фильтр после его эксплуатации в течение 100 часов. Процесс очистки выглядит следующим образом: Отключите кондиционер и снимите воздушный фильтр.

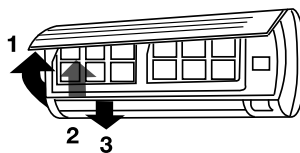

- 1 Откройте переднюю панель
- 2 Аккуратно потяните рычаг фильтра на себя.
- 3 Извлеките фильтр.

Очистка и повторная установка воздушного фильтра

Если загрязнение уже есть, то промойте фильтр моющим раствором в теплой воде. После очистки хорошо просушите фильтр в тени. Установите фильтр на место. Снова закройте переднюю панель.



Примечание:

Промывайте воздушный фильтр каждые две недели, если кондиционер работает в очень загрязненном помещении.

Защита

Условия эксплуатации

Устройство защиты может автоматически выключить кондиционер в следующих случаях:

Режим	Причина
ОБОГРЕВ	Если температура воздуха вне помещения выше 24°C
	Если температура воздуха вне помещения ниже -15°C
	Если температура в комнате выше 27°C
ОХЛАЖДЕНИЕ	Если температура воздуха вне помещения выше 43°C
	Если температура воздуха вне помещения ниже -15°C
ОСУШЕНИЕ	Если температура в комнате ниже 18°C



Не регулируйте вручную вертикальные жалюзи, в противном случае может произойти их поломка.

Чтобы предотвратить образование конденсата не допускайте длительного направления воздушного потока вниз в режиме ОХЛАЖДЕНИЕ или ОСУШЕНИЕ.

Чрезмерный шум

- Устанавливайте кондиционер в месте, способном выдержать его вес, чтобы он работал с наименьшим шумом.
- Устанавливайте наружную часть кондиционера в месте, где выброс воздуха и шум от работы кондиционера не мешают соседям.
- Не устанавливайте какие-либо заграждения перед наружной частью кондиционера, т.к. это увеличивает шум.

Особенности устройства защиты

- При переключения режима либо после того, как кондиционер был выключен и затем вновь включен, компрессор кондиционера запустится только через 3 минуты.
- После включения в течении первых 20 секунд кондиционер производит самодиагностику и только после этого начинает работать.

Особенности режима ОБОГРЕВ

Предварительный нагрев.

После начала работы кондиционера в режиме ОБОГРЕВ, теплый воздух начинает поступать только через 2–5 минут.

Размораживание наружного блока.

В процессе обогрева кондиционер будет автоматически размораживаться для увеличения своей производительности. Обычно это занимает от 2 до 10 минут. Во время размораживания вентиляторы не работают. После того, как размораживание завершено, режим обогрева включается автоматически.

При режиме размораживания возможно появление пара от наружного блока кондиционера, это нормально и не является неисправностью.

Устранение неполадок

Следующие случаи не всегда являются признаками неполадок, пожалуйста, убедитесь в этом, прежде чем обращаться в сервисную службу.

1 Прибор не работает:

- подождите 3 минуты и попытайтесь снова включить кондиционер. Возможно, защитное устройство блокирует работу кондиционера;
- сели батарейки в пульте дистанционного управления;
- вилка не до конца вставлена в розетку.

2 Отсутствует поток охлажденного или нагретого воздуха (в зависимости от необходимого режима):

- возможно, загрязнен воздушный фильтр.
- проверьте, не заблокированы ли впускные и выпускные воздушные отверстия.
- возможно, неправильно установлена температура.

3 Прибор не включается сразу же:

- при изменении режима в процессе работы происходит задержка срабатывания на 3 минуты.

4 Специфический запах:

- этот запах может исходить от другого источника, например, мебели, сигарет и т.д., который поглощается устройством и выпускается вместе с воздухом.

5 Звук журчащей воды:

- шум возникает при движении хладагента по трубам;
- размораживание наружного блока в режиме нагревания.

6 Слышится потрескивание:

- звук может возникать под влиянием изменения температуры корпуса.

12 electrolux

- 7 Из выпускного отверстия выходит туман:
- туман появляется, когда в помещении высокая влажность.
- 8 Индикатор компрессора горит постоянно, а внутренний вентилятор не работает:
- режим работы кондиционера был изменен с режима нагревания на режим охлаждения. Индикатор погаснет в течение 10 минут и вернется в режим нагревания.

Electrolux is a registered trademark used under license from AB Electrolux (publ.).

Электролюкс — зарегистрированная торговая марка, используемая в соответствии с лицензией Electrolux AB (публ.).

Сделано в Китае.

Если после всех попыток устранения неполадок проблема не решена, обратитесь в авторизованный сервисный центр в вашем регионе либо к торговому представителю.

Утилизация

По окончании срока службы кондиционер следует утилизировать. Подробную информацию по утилизации кондиционера Вы можете получить у представителя местного органа власти.

Сертификация

Товар сертифицирован на территории Таможенного союза органом по сертификации:

«РОСТЕСТ-Москва» ЗАО «Региональный орган по сертификации и тестированию»

Адрес: РФ, 119049, г. Москва, ул. Житная, д. 14, стр. 1

Фактический адрес: РФ, 117418, г. Москва, Нахимовский просп. д. 31
Тел.: +7 (499) 1291911, +7 (499) 6682715
Факс: +7 (499) 1249996

Товар соответствует требованиям:

ТР ТС 004/2011 «О безопасности низковольтного оборудования»

ТР ТС 020/2011 «Электромагнитная совместимость технических средств»

Изготовитель:

СИА «Грин Трейс», ЛВ-1004,
Латвия, Рига, ул. Бикенсалас, 6.
SIA «Green Trace» LV-1004,
Biekensalas iela, 6, Riga, Latvia.
E-mail: info@greentrace.lv

Импортер и уполномоченная изготовителем организация в РФ:

ООО «Ай.Эр.Эм.Си»
119049, Россия, г. Москва, Ленинский проспект,
д. 6, офис 14.

Технические характеристики прибора

Серия Portofino Super DC Inverter (R410A)

Модель	EACS-07	EACS-09	EACS-12	EACS-18	EACS-24
	HP/N3_15Y	HP/N3_15Y	HP/N3_15Y	HP/N3_15Y	HP/N3_15Y
Тип кондиционера	Super DC inverter				
Производительность по холоду/теплу	7506 (1024-8530)/ 7848 (2047-8871)	8530 (2047-9554)/ 9554 (2047-10918)	10918 (2047-12965)/ 11601 (2047-12966)	17504 (4299-22519)/ 17998 (3821-23202)	22860 (6824-27978)/ 24737 (6824-29002)
Потребляемая мощность (охл./обогрев), Вт	685 (120-1200)/ 637 (120-1400)	780 (120-1300)/ 775 (120-1400)	997 (120-1400)/ 942 (120-1500)	1580 (380-2450)/ 1410 (350-2600)	1875 (400-3700)/ 1945 (450-3800)
Тип хладагента	R410A				
Электропитание	220-240 В/50 Гц				
Номинальный ток, А	6,7	7,2	7,7	11,5	16,86
Диаметр труб, (жид. - газ), дюйм	1/4-3/8	1/4-3/8	1/4-3/8	1/4-1/2	1/4-5/8
Максимальная длина трассы, м	15	15	20	25	25
Максимальный перепад высот, м	10	10	10	10	10
Защита от поражения электрическим током	1 класс				
Класс пылевлагозащитненности (внутренний блок)	IP20				
Класс пылевлагозащитненности (наружный блок)	IP24				
Габариты (внутренний блок), мм	713x270x195	790x275x200	790x275x200	970x300x224	1078x325x246
Габариты (наружный блок), мм	720x428x310	776x540x320	842x596x320	955x700x396	955x700x396
Вес (внутренний/наружный блок), кг	8,5/21,5	9,0/26,5	9,0/31,0	13,5/45,0	17,0/53,0
Класс энергоэффективности в режиме охлаждения (SEER)	A	A++	A++	A++	A++

Производитель оставляет за собой право на внесение изменений.

Дополнительные принадлежности

Кондиционеры воздуха сплит-системы бытовые серий EACS/I-HP/N3_15Y оснащены многоступенчатым фильтром очистки воздуха:

- 1 степень - убивает пылевых клещей;
- 2 степень - очищает воздух от формальдегидного газа;
- 3 степень - антибактериальный фильтр;
- 4 степень - биологический антибактериальный фильтр;
- 5 степень - фильтр, обогащенный ионами серебра;
- 6 степень - катехиновый фильтр.

Комплектация

Крепления для монтажа на стену (только для внутреннего блока)
 Пульт ДУ
 Инструкция (руководство пользователя)
 Гарантийный талон (в инструкции)

Опционально:

Соединительные межблочные провода

Інструкція з експлуатації
кондиціонерів повітря
інверторних спліт-систем побутової
серії EACS/I-HP/N3_15Y

Ми дякуємо Вам за зроблений вибір!

Ви вибрали першокласний продукт від Electrolux, який, ми сподіваємося, принесе Вам багато радості в майбутньому. Electrolux прагне запропонувати якомога ширший асортимент якісної продукції, який зможе зробити Ваше життя ще більш зручним. Ви можете побачити кілька прикладів на обкладинці цієї інструкції. А також отримати детальну інформацію на сайті www.home-comfort.in.ua. Уважно вивчіть цей посібник, щоб правильно використовувати Ваш новий кондиціонер повітря і насолоджуватися його перевагами. Ми гарантуємо, що він зробить Ваше життя набагато комфортніше, завдяки легкості у використанні.

Адреси сервісних центрів Ви можете знайти на сайті: www.home-comfort.in.ua або у Вашого дилера.

Зміст

Призначення кондиціонера	15
Умови безпечної експлуатації	15
Пристрій і складові частини	16
Управління кондиціонером	16
Пульт дистанційного управління	17
Панель індикації	19
Дисплей внутрішнього блоку	19
Порядок роботи кондиціонера в різних режимах	19
Основні функції управління	20
Додаткові функції управління	20
Блокування кнопок пульта	20
Про перемикання між режимами °C (Centigrade) и °F (Fahrenheit)	20
Примусове включення/виключення функції розморожування	20
Функція автоматичного відтавання внутрішнього блоку	20
Порядок управління	21
Заміна батарейок в пульті управління	21
Аварійний перемикач	21
Поради щодо використання	21
Догляд та технічне обслуговування	21
Захист	22
Усунення несправностей	23
Утилізація	23
Сертифікація	23
Технічні характеристики приладу	24
Додаткове приладдя	24
Комплектація	25
Гарантійний талон	28



Примітка:

В тексті даної інструкції кондиціонер повітря спліт-системи побутова може мати такі технічні назви, як прилад, пристрій, апарат, кондиціонер і т.п.

Призначення кондиціонера

Кондиціонер побутовий із зовнішнім і внутрішнім блоком (спліт-система) призначений для створення оптимальної температури повітря при забезпеченні санітарно-гігієнічних норм в житлових, громадських і адміністративно-побутових приміщеннях. Кондиціонер здійснює охолодження, осушення, нагрівання, вентиляцію й очищення повітря від пилу.

Умови безпечної експлуатації

- Використовуйте правильну напругу живлення відповідно до вимог в заводському паспорті. В іншому випадку можуть відбутися серйозні збої, виникнути небезпека життю чи статися пожежа.
- Не допускайте потрапляння бруду в вилку або розетку. Надійно прикріпіть шнур джерела живлення, щоб уникнути отримання удару електричним струмом або пожежі.
- Не від'єднуйте автоматичний вимикач джерела живлення і не висмикуйте шнур з розетки в процесі роботи пристрою. Це може призвести до пожежі
- Ні в якому разі не розривайте і не пережуйте шнур джерела живлення, оскільки внаслідок цього шнур живлення може бути пошкоджений. У разі пошкодження кабелю живлення можна отримати удар електричним струмом або може спалахнути пожежа.
- Ніколи не наросцуйте кабель живлення. Це може привести до перегріву і стати причиною пожежі.
- Не застосовуйте подовжувачі силових ліній і не використовуйте розетку для одночасного живлення іншої електричної апаратури. Це може призвести до ураження електричним струмом та виникнення пожежі.
- Не витягуйте штепсель живлення з розетки, тримаючись за кабель живлення. Це може призвести до пожежі та ураження електричним струмом
- Обов'язково виймайте штепсель з розетки живлення у разі тривалого простою кондиціонера повітря.
- Не загороджуйте повітрязабірні і повітрявивпускні отвори зовнішнього та внутрішнього блоків. Це може викликати падіння потужності кондиціонера і призвести до порушення його роботи.
- Ні в якому разі не вставляйте палиці або аналогічні предмети в зовнішній блок при-

ладу. Так як вентилятор обертається при високій швидкості, така дія може стати причиною отримання тілесного ушкодження

- Для Вашого здоров'я шкідливо, якщо охолоджуване повітря потрапляє на Вас протягом тривалого часу. Рекомендується відхилити напрям повітряного потоку таким чином, щоб провітрювалася вся кімната
- Відключіть прилад за допомогою пульта дистанційного управління у випадку, якщо стався збій в роботі.
- Не проводьте ремонт приладу самостійно. Якщо ремонт буде зроблено некваліфікованим фахівцем, то це може стати причиною поломки кондиціонера, а також удару електричним струмом або пожежі
- Не розміщуйте нагрівальні прилади поруч з кондиціонером повітря. Потік повітря від кондиціонера може призвести до недостатньої продуктивності нагрівального приладу і навпаки.
- При проведенні чистки необхідно припинити роботу кондиціонера і відключити подачу живлення. В іншому випадку можливе ураження електричним струмом.
- Не допускайте розміщення поряд з блоками горючих сумішей і розпилювачів. Існує небезпека займання.
- Не допускайте попадання повітряного потоку на газовий пальник і електричну плиту.
- Не можна торкатися функціональних кнопок вологими руками.
- Переконайтеся в тому, що стіна для установки блоку досить міцна. В іншому випадку можливе падіння блоку, що супроводжується нанесенням травм тощо
- Не допускайте потрапляння будь-яких предметів на зовнішній блок кондиціонера.
- Кондиціонер повинен бути заземлений.
- При появі ознак горіння або диму, будь ласка, вимкніть електроживлення і зв'яжіться з центром обслуговування. Якщо загоряння або задимлення не припинилось після відключення, прийміть необхідні заходи після загоряння, негайно зверніться в місцеву пожежну службу.

Пристрій і складові частини

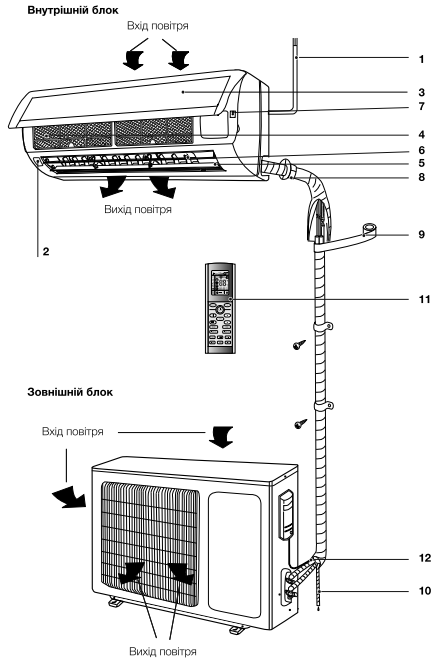

- 1 Шнур живлення.
- 2 Дисплей.
- 3 Передня панель.
- 4 Повітряний фільтр-сітка.
- 5 Горизонтальні жалюзі.
- 6 Вертикальні жалюзі.
- 7 Кнопка аварійного запуску.
- 8 Фреонова траса.
- 9 Ізоляція.
- 10 Дренажна траса.
- 11 Пульт дистанційного керування.
- 12 Сполучна траса.

**Примітка:**

Малюнки, наведені в цій інструкції, засновані на зовнішньому вигляді стандартної моделі. Форма може відрізнятися від форми того кондиціонера, який Ви обрали.

Інверторні технології

У інверторних кондиціонерах Electrolux серії EACS / I-HC / N3 використовується інноваційний Super DC компресор постійного струму, який має велику продуктивність, в порівнянні з традиційним AC компресором змінного струму. Super DC інвертор об'єднує в собі два модулі управління: PAM - для максимально швидкого охолодження приміщення, і PWM - для підтримки температури в приміщенні з мінімальним споживанням електроенергії. Дана серія відноситься до найвищого класу енергоефективності «A +». Це означає, що потужність охолодження більш ніж в 5 разів вище споживаної потужності. Це відповідає найсуворішим вимогам Євросоюзу. Настільки значна економія електроенергії дозволяє істотно знизити Ваші витрати на обслуговування кондиціонера. Крім цього, з'являється можливість встановити кондиціонер там, де є великі обмеження по споживанню електроенергії. Інвертор при включенні забезпечує максимально швидке охолодження повітря. Увійшовши в стабільний режим роботи, кондиціонер максимально точно контролює температуру в приміщенні і підтримує її на заданому рівні.

Управління кондиціонером

- Для управління кондиціонером застосовується бездротовий інфрачервоний дистанційний пульт.
- При управлінні відстань між пультом і приймачем сигналу на внутрішньому блоці повинно бути не більше 10 м. Між пультом і блоком не повинно бути предметів, що заважають проходженню сигналу.
- Пульт управління повинен знаходитися на відстані не менше 1 м від телевізійної та радіоапаратури.
- Не кидайте і не ударяйте пульт, а також не залишайте його під прямими сонячними променями.

Пульт дистанційного управління

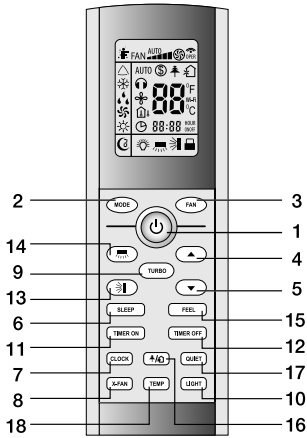

- 1 КНОПКА ON/OFF – Включення / виключення.
 - 2 КНОПКА MODE – Вибір режиму роботи.
 - 3 КНОПКА FAN – Швидкість обертання вентилятора.
 - 4 КНОПКА ▲ – Кнопка збільшення температури.
 - 5 КНОПКА ▼ – Кнопка зменшення температури.
 - 6 КНОПКА SLEEP – Нічний режим.
 - 7 КНОПКА CLOCK – Часы.
 - 8 КНОПКА X-FAN – Функція продувки испарителя.
 - 9 КНОПКА TURBO – Режим Турбо.
 - 10 КНОПКА LIGHT – Подсветка дисплея на внутреннем блоке.
 - 11 КНОПКА TIMER ON – Включение таймера.
 - 12 КНОПКА TIMER OFF – Відключення таймера
 - 13 КНОПКА – Вибір положення вертикальних жалюзі.
 - 14 КНОПКА – Вибір положення горизонтальних жалюзі*.
 - 15 КНОПКА I FEEL – Функція I FEEL.
 - 16 КНОПКА HEALTH/AIR – Включення режимів іонізації і «приплив свіжого повітря»*.
 - 17 КНОПКА QUIET – Тихий режим*.
 - 18 КНОПКА TEMP – Установка температури*.
- * – Дані функції відсутні в моделях серії EACS/I-HP/N3.

- 1 ON/OFF (ВМИКАННЯ/ВИМИКАННЯ)
Натисніть кнопку ON/OFF. Коли прилад отримує сигнал, то на дисплеї внутрішнього блоку загоряється індикатор режиму роботи . При натисканні кнопки вдруге, прилад буде вимкнений. Включаючи і вимикаючи при-

лад, функція TIMER и функція SLEEP будуть відключені, але попередні налаштування збережуться.

2 MODE (РЕЖИМ РОБОТИ)

Натисканням кнопки вибирається режим роботи в наступній послідовності: AUTO (АВТОМАТИЧНИЙ), COOL (ОХОЛОДЖЕННЯ), DRY (ОСУШЕННЯ), HEAT (НАГРІВАННЯ), FAN (ВЕНТИЛЯТОР). На дисплеї пульта висвітлюються відповідні знаки індикації режимів:

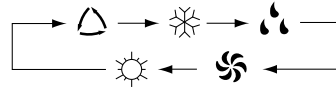

- AUTO
- COOL
- DRY
- FAN
- HEAT



Примітка:

ПРО РЕЖИМ AUTO (АВТОМАТИЧНИЙ РЕЖИМ РОБОТИ)

Коли вибран режим AUTO (Автоматичний режим роботи), встановлена температура відобразиться на LCD-дисплеї не буде, кондиціонер в залежності від температури повітря в приміщенні автоматично починає працювати в режимі охолодження або нагрівання, створюючи комфортні умови для користувача.

3 FAN (ВИБІР ШВИДКОСТІ ОБЕРТАННЯ ВЕНТИЛЯТОРУ)

Натисканням кнопки FAN швидкість вентилятора змінюється в наступній послідовності:

Auto – Низька – Середня – Висока

На дисплеї висвітлюється відповідна індикація швидкості вентилятора:

Auto; " " – Низька;

" " – Середня; " " – Висока

В режимі Auto швидкість вентилятора задається автоматично залежно від різниці заданої температури і температури навколишнього повітря.

4 КНОПКА НАЛАШТУВАННЯ КІМНАТНОЇ ТЕМПЕРАТУРИ ▲

Використовується для збільшення темпе-

18 electrolux

ратури, значень таймера. Для того, щоб збільшити температуру, натисніть кнопку ▲. Безперервне натиснення і утримання кнопки ▲ більше 2 секунд відповідно буде швидко збільшувати температуру до того моменту, поки лампочка кнопки не буде віджата. В режимі AUTO функція регулювання температури відсутня. діапазон регулювання температур: 16–30°C або 61–86°F.

5 КНОПКА НАЛАШТУВАННЯ КІМНАТНОЇ ТЕМПЕРАТУРИ ▼

Використовується для зменшення температури, значень таймера. Безперервне натиснення і утримання кнопки ▼ більше 2 секунд відповідно буде швидко знижувати температуру до того моменту, поки лампочка кнопки не буде віджата. В режимі AUTO функція регулювання температури відсутня SLEEP (НІЧНИЙ РЕЖИМ)

6 SLEEP (НІЧНИЙ РЕЖИМ)

Використовується для установки або скасування НІЧНОГО РЕЖИМУ. Після включення приладу функцію установки нічного режиму потрібно активувати. Після виключення приладу всі існуючі налаштування функції НІЧНОГО РЕЖИМУ будуть скасовані. При установці функції НОЧНОГО РЕЖИМУ на дисплеї пульта висвічується значок ☾. В цьому режимі може бути застосована функція TIMER. В режимі AUTO і FAN дана функція недоступна.

7 CLOCK (ГОДИННИК)

Натисканням кнопки CLOCK (ЧАСЫ) можна виставити час, значок ⌚ починає миготіти на дисплеї. На момент миготіння значка ⌚ на протязі 5 секунд можна виставити час, натискаючи кнопку ▲ або кнопку ▼, безперервним натисканням і утриманням кнопки – більше 2 секунд значення часу буде змінюватися кожні 0,5 сек на 1 значення. Після того, як значок CLOCK (ГОДИННИК) перестає блимати і на дисплеї з'явиться постійно горить значок ⌚ – значить час виставлено. Після встановлення часу натисніть кнопку CLOCK вдруге для підтвердження. Після відключення приладу з мережі годинник необхідно виставити заново. Знак індикації ⌚ висвічується на дисплеї після подачі електроживлення. У зоні індикації годин висвічується поточний час або значення часу таймера в залежності від налаштувань

8 X-FAN

Ця функція може бути вико вана тільки в режимах ОХОЛОДЖЕННЯ та ОСУШЕННЯ. Для включення функції натисніть на кнопку X-FAN, при цьому на дисплеї з'явиться ☼. У разі, якщо встановлено, при виключенні

спліт системи за допомогою кнопки ON / OFF, кон- діціонер продовжить продувати випарник на найнижчій швидкості обертання вен- тілятора протягом 2х хвилин. Це дозволить просушити теплообмінник внутрішнього блоку, для запобігання утворення неприємного запаху. За замовчуванням функ- ція не активна - після натискання кнопки ON / OFF кондиціонер негайно вимикається.

9 TURBO (ТУРБО-РЕЖИМ)

В режимі COOL (ОХОЛОДЖЕННЯ) и HEAT (ОБІГРИВ) натисканням кнопки TURBO можна включити / виключити функцію ТУРБО-РЕЖИМ. Після включення на дисплеї з'являється значок ⚡. При перемиканні режимів або при збільшенні / зменшенні швидкості обертання вентилятора, функція ТУРБО-РЕЖИМ автоматично відключається.



Примітка:

ПРО РЕЖИМ TURBO

Після запуску даної функції прилад почне працювати на максимальній потужності, щоб обігріти або охолодити приміщення якомога швидше.

10 LIGHT (ПІДСВІЧУВАННЯ ДИСПЛЕЯ НА ВНУТРІШНЬОМУ БЛОЦІ)

Натисканням кнопки LIGHT можна включити / виключити функцію ПІДСВІЧУВАННЯ ДИСПЛЕЯ на внутрішньому блоці.

Після виключення приладу з мережі функцію LIGHT необхідно підключити заново.

11 TIMER ON (ВКЛЮЧЕННЯ ТАЙМЕРА)

Натисканням кнопки TIMER ON (ВКЛЮЧЕННЯ ТАЙМЕРА) встановлюється функція включення кондиціонера по таймеру. Значок ^{HOUR} ON з'явиться на дисплеї і замиготить, в цей момент з'являються миготливий годинник за допомогою яких можна встановити час таймера. Протягом 5 секунд, поки годинник на дисплеї буде миготіти, натискаючи кнопку ▲ або ▼, час можна збільшувати або зменшувати на 1 хвилину, утримуючи кнопку ▲ або ▼ більше 2 секунд, час можна збільшити або зменшити на 10 хвилин. Після того, як час на годиннику встановлено, на дисплеї з'явиться значок ^{HOUR} ON і на годиннику відобразиться поточний час. Натисніть кнопку TIMER ON щоб зберегти час таймера. Тепер час встановлено. Повторне натискання

кнопки **TIMER ON** скасує функцію таймера. Значок ^{HOUR}ON на дисплеї зникне. Тепер таймер відключений. Перед тим, як виставити таймер, на годиннику необхідно встановити чинний час.

12 TIMER OFF (ВИМКНЕННЯ ТАЙМЕРА)

Натисканням кнопки **TIMER OFF** (ВИМКНЕННЯТАЙМЕРА) можна відключити таймер. Таймер можна відключити поки на дисплеї блимає значок ^{HOUR}OFF. Метод відключення таймера аналогічний методу установки функції **TIMER ON** (ВКЛЮЧЕННЯ ТАЙМЕРА).

13 SWING UP AND DOWN (ПОЛОЖЕННЯ ЖАЛЮЗІ)

Натисканням кнопки **SWING UP AND DOWN** можна регулювати положення горизонтальних жалюзі внутрішнього блоку під необхідним Вам кутом. Вибір положення горизонтальних жалюзі здійснюється в наступній послідовності:

Режим гойдання включає в себе весь кут обдування. Нижче показані 3 основних стандартних положень жалюзі внутрішнього блоку.

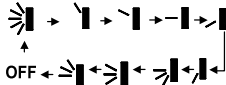

Якщо натиснути на кнопку  і утримувати протягом 2 сек жалюзі починають гойдатися, потім, якщо кнопку віджати, положення жалюзі

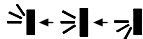

зафіксується в обраному положенні. Також, в режимі похитування, натисканням кнопки більше 2 сек фіксується необхідний кут повороту жалюзі. Дане положення буде збережено до наступного регулювання.

14 SWING LEFT and RIGHT — ця функція не використовується.



Примітка:

Вертикальні жалюзі можна відрегулювати вручну.

15 I-FEEL (режим I-Feel)

Натисканням цієї кнопки вмикається і вимикається режим **I-FEEL**. Коли функція активна, пульт дистанційного керування передає кондиціонеру актуальну температуру навколишнього повітря в безпосередній

близькості від себе. В результаті кондиціонер встановлює задану температуру повітря в приміщенні, орієнтуючись на показання датчика температури пульта дистанційного керування. Коли цю функцію вимкнено, кондиціонер орієнтується на показання датчика температури встановленого у внутрішньому блоці спліт-системи.

Панель індикації

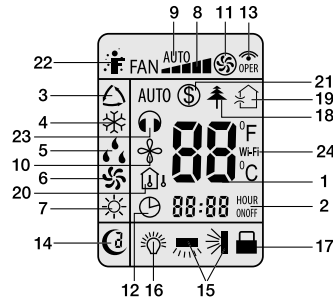

- 1 Задана температура.
 - 2 Індикація годин і таймера.
 - 3 AUTO (вибір АВТОМАТИЧНОГО РЕЖИМА роботи).
 - 4 COOL (ОХОЛОДЖЕННЯ).
 - 5 DRY (ОСУШЕННЯ).
 - 6 FAN (ВЕНТИЛЯТОР).
 - 7 HEAT (НАГРІВАННЯ).
 - 8 Швидкість обертання вентилятора.
 - 9 AUTO FAN – автоматичний режим роботи вентилятора.
 - 10 Режим X-FAN (Функція продування випаровувача).
 - 11 Режим TURBO.
 - 12 Індикатор CLOCK (ГОДИННИК).
 - 13 Передача сигнале.
 - 14 Нічний режим SLEEP.
 - 15 Положення горизонтальних / вертикальних жалюзі.
 - 16 LIGHT.
 - 17 Блокування кнопок.
 - 18 Режим HEALTH. Іонізація*.
 - 19 Приплив свіжого повітря.*
 - 20 Температура зовні/всередині*.
 - 21 Автообігрів при 8°C.
 - 22 Функція I FEEL.
 - 23 Тихий режим*.
 - 24 Функція управління через WI-FI.*
- * – Дані функції відсутні в моделях серії EACS/I-HP/N3_15Y.

Дисплей внутрішнього блоку

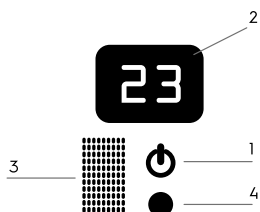

- 1 Індикатор режиму роботи.
Він горить, якщо кондиціонер працює.
Блимає в разі розморожування зовнішнього блоку.
- 2 ІНДИКАТОР відображення температури.
На ньому відображається задана температура.
- 3 Приймач сигналів з пульта дистанційного керування
- 4 Індикатор режиму:
білий колір - режим охолодження; червоний колір - режим обігріву; помаранчевий колір - режим осушення.

Порядок роботи кондиціонера в різних режимах

- У режимі охолодження і нагрівання кондиціонер підтримує задану температуру з точністю $\pm 1^{\circ}\text{C}$.
Якщо задана температура в режимі охолодження вище температури навколишнього повітря більш ніж на 1°C – кондиціонер буде працювати в режимі вентиляції.
- Якщо задана температура в режимі нагріву нижче температури навколишнього повітря більш ніж на 1°C – кондиціонер буде працювати в режимі вентиляції.
- В режимі AUTO температура не регулюється вручну, кондиціонер автоматично підтримує комфортну температуру $23\pm 2^{\circ}\text{C}$. Якщо температура плюс 20°C кондиціонер автоматично почне роботу в режимі нагріву. При температурі плюс 26°C кондиціонер влючиться в режим охолодження
- У режимі осушення (DRY) кондиціонер підтримує задану температуру з точністю $\pm 2^{\circ}\text{C}$. Якщо при вклученні кондиціонера температура в приміщенні вище заданої більш ніж на 2°C , то кондиціонер буде працювати в режимі охолодження.
- При досягненні температури нижче заданої більш ніж на 2°C компресор і вентилятор

зовнішнього блоку припиняють роботу, вентилятор внутрішнього блоку обертається з низькою швидкістю.

- В режимі SLEEP при роботі на охолодження після першої години роботи задана температура автоматично підвищується на 1°C , після другої години ще на 1°C . Далі задана температура залишається без зміни.
- У режимі COH при роботі на нагрів після першої години роботи задана температура автоматично знижується на 1°C , після другої години ще на 1°C . Далі задана температура залишається без зміни.

Основні функції управління

- 1 Для вклучення / вклучення приладу натисніть кнопку ON/OFF.

**Увага!**

Після вклученні приладу жалюзі внутрішнього блоку закриваються автоматично.



- 2 Натискаючи кнопку MODE, можна вибрати необхідний Вам режим роботи, або вибрати передвстановлені режими COOL або HEAT..
- 3 Кнопками ▲ або ▼ можна встановити бажану температуру. В режимі AUTO температура задається автоматично.
- 4 Натискаючи кнопку FAN, можна вибрати необхідну Вам швидкість обертання вентилятора.
- 5 Натисканням кнопки , можна встановити бажане положення вертикальних жалюзі.

Додаткові функції управління

- 1 Натискаючи кнопку SLEEP можна вклучити / відклучити НІЧНОЇ РЕЖИМ РОБОТИ
- 2 Натискаючи кнопки TIMER ON та TIMER OFF, можна встановити функцію таймера.
- 3 Натискаючи кнопку LIGHT, можна вклучити/відклучити підсвічування дисплея на внутрішньому блоці.
- 4 Натискаючи кнопку TURBO, можна вклучити / відклучити ТУРБО-РЕЖИМ.

Блокування кнопок пульта

Якщо пульт управління знаходиться в стані ВКЛ., то одночасним натисканням кнопок ▲ та ▼ можна заблокувати / розблокувати клавіатуру на пульті



ДК. Якщо пульт ДК заблокований, на дисплеї відсвічується значок . Після зняття блокування значок  з дисплея зникне.

Про перемикання між режимами °C (Centigrade) и °F (Fahrenheit)

Необхідно відключити прилад. Одночасно утримуючи кнопку MODE і кнопку  встановіть режим °C (Centigrade) або °F (Fahrenheit).

Примусове вмикання/вимикання функції розморожування

Функція розморожування (Defrosting) може бути примусово виключена або включена. Для цього необхідно в стані пульта ВІКЛ. натиснути одночасно кнопки X-FAN та MODE. Режим розморозки включиться або вимкнеться в залежності від попереднього стану. При включенні функції в зоні індикації температури загоряється символ H1.

Якщо функція включена, то при включенні кондиціонера в режим нагріву символ H1 буде блимати протягом 5 сек. Якщо при цьому натиснути одночасно кнопки  , то замість символу H1 висвічується задана температура.

Функція автоматичного відтавання внутрішнього блоку

У випадку, якщо температура всередині і зовні приміщення низька, теплообмінник внутрішнього блоку починає обмерзати. При температурі на теплообміннику 0°C автоматично включається функція автоматичного відтавання. Компресор і вентилятори внутрішнього і зовнішнього блоку зупиняються. На панелі внутрішнього блоку блимає індикатор.

Порядок управління

- 1 Після підключення кондиціонера до мережі електроживлення натисніть кнопку ON/OFF для включення кондиціонера.
- 2 Кнопкою MODE виберіть режим охолодження COOL або нагрівання HEAT.
- 3 Кнопками   встановіть значення заданої температури в діапазоні від 16 до 30°C.
- 4 У режимі AUTO значення температури встановлюється автоматично і з пульта не задається.
- 5 Кнопкою FAN встановіть необхідний режим обертання вентилятора: AUTO FAN (автоматичний),  — низька швидкість,  — середня швидкість,  — висока швидкість.

- 6 Кнопкою  встановіть режим гойдання жалюзі. Для включення функцій SLEEP, TIMER, TURBO, LIGHT натисніть відповідні кнопки.

Заміна батарейок в пульті управління

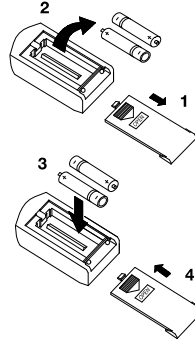

- В пульті управління кондиціонера застосовуються дві батарейки 1,5В типу ААА.
- Щоб вийняти батарейки, при заміні, необхідно зрушити кришку пульта керування в напрямку стрілки (див. малюнок) витягти батарейки і встановити нові.
- Встановіть кришку пульта на місце.
- Не допускається використовувати одночасно батарейку що відпрацювала ресурс і нову, а також батарейки різних типів. Термін служби батарейок не більше 1 року.
- Якщо передбачається, що пульт не використовуватиметься тривалий час необхідно витягти батарейки.

Управління кондиціонером без пульта ДК

Якщо ви втратили пульт ДК або він несправний, виконаєте наступні кроки:

1. Якщо кондиціонер не працює. Якщо кондиціонер не працює. Якщо ви хочете запустити кондиціонер, натисніть кнопку автоматичного включення на внутрішньому блоці (перед цим акуратно підніміть передню панель).

При натисканні кнопки перемикача кондиціонер включиться в автоматичний режим. Залежно від температури в приміщенні кондиціонер буде охолоджувати, нагрівати або працювати в режимі вентиляції. Якщо кондиціонер працює, то при натисканні кнопки зупиниться.

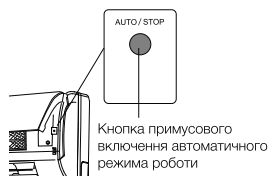

Кнопка примусового включення автоматичного режиму роботи

Поради щодо використання

Для управління кімнатним кондиціонером пульт дистанційного керування слід направити на приймач сигналу. Пульт дистанційного керування включає кондиціонер на відстані до 7 м, якщо його направляти на приймач сигналу внутрішнього блоку.

Догляд та технічне обслуговування

Чистка передньої панелі

- Вимкніть Пристрій від джерела живлення до того, як вийняти шнур живлення з розетки.
- Щоб зняти передню панель кондиціонера, зафіксуйте її у верхній позиції і тягніть на себе.

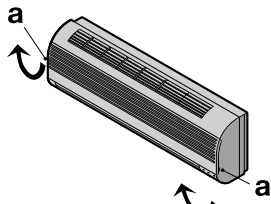

- Використовуйте м'яку, суху ганчірку для чищення панелі. Використовуйте теплу воду (нижче 40°C) для промивання панелі, якщо пристрій дуже брудний.
- Ні в якому разі не використовуйте бензин, розчинники та абразивні засоби для очищення передньої панелі кондиціонера.
- Не допускайте попадання води на внутрішній блок. Велика небезпека отримати удар електричним струмом.

Встановіть та закрийте передню панель шляхом натискання позиції «b» у напрямку вниз.

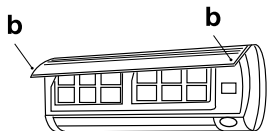

Чистка повітряного фільтра

Необхідно прочищати повітряний фільтр після його експлуатації протягом 100 годин. Процес очищення виглядає наступним чином: Вимкніть кондиціонер і зніміть повітряний фільтр.

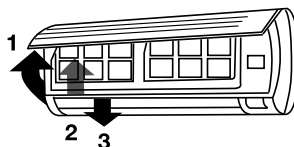

- 1 Відкрийте передню панель
- 2 Обережно потягніть важіль фільтра на себе.
- 3 Вийміть фільтр.

Очищення і повторне встановлення повітряного фільтра

Якщо забруднення вже є, то промийте фільтр м'яким розчином в теплій воді. Після очищення добре просушіть фільтр в тіні. Встановіть фільтр на місце. Знову закрийте передню панель.



Примітка:

Мийте повітряний фільтр кожні два тижні, якщо кондиціонер працює в дуже забрудненому приміщенні.

Захист

Умови експлуатації

Пристрій захисту може автоматично вимкнутися кондиціонер в наступних випадках:

Режим	Причина
ОБІГРІВ	Якщо температура повітря поза приміщенням вище 24°C
	Якщо температура повітря поза приміщенням нижче -15 °C
	Якщо температура в кімнаті вище 27 °C
ОХОЛОДЖЕННЯ	Якщо температура повітря поза приміщенням вище 43 °C
	Якщо температура повітря поза приміщенням нижче -15 °C
ОСУШЕННЯ	Якщо температура в кімнаті нижче 18 °C



Не регулюйте вручну вертикальні жалюзі, в іншому випадку може трапитись їх поломка. Щоб запобігти утворенню конденсату, не допускайте тривалого направлення повітряного потоку вниз в режимі ОХОЛОДЖЕННЯ або ОСУШЕННЯ.

Надмірний шум

- Встановлюйте кондиціонер в місці, здатного витримати його вагу, щоб він працював з найменшим шумом
- Встановлюйте зовнішню частину кондиціонеру в місці, де викид повітря та шум від роботи кондиціонера не завадять сусідам.
- Не встановлюйте будь-які загородження перед зовнішньою частиною кондиціонера, тому що це збільшує шум..

Особливості пристрою захисту

- При перемикання режиму або після того, як кондиціонер був вимкнений і потім знову включений, компресор кондиціонера запускається тільки через 3 хвилини.
- Після включення в перебігу перших 20 секунд кондиціонер робить самодіагностику і тільки після цього починає працювати.

Особливості режиму ОБІГРІВ

Попередній нагрів.

Після початку роботи кондиціонера в режимі ОБІГРІВ тепле повітря починає надходити тільки через 2-5 хвилин.

Розморозування зовнішнього блоку.

У процесі обігріву кондиціонер буде автоматично розморозуватися для збільшення своєї продуктивності. Зазвичай це займає від 2 до 10 хвилин. Під час розморозування вентилятори не працюють. Після того, як розморозування завершено, режим обігріву включається автоматично.

При режимі розморозування можлива поява пари від зовнішнього блоку кондиціонера, це нормально і не є несправністю.

Усунення несправностей

Наступні випадки не завжди є ознаками несправностей, будь ласка, переконайтеся в цьому, перш ніж звертатися в сервісну службу.

1 Прилад не працює:

- зачекайте 3 хвилини і спробуйте знову включити кондиціонер. Можливо, захисний пристрій блокує роботу кондиціонера
- сіли батарейки в пульті дистанційного керування;
- вилка не до кінця вставлена в розетку.

2 Відсутній потік охолодженого або нагрітого повітря (залежно від необхідного режиму):

- можливо, забруднений повітряний фільтр;
- перевірте, чи не заблоковані впускні і випускні повітряні отвори;
- можливо, неправильно встановлена температура.

3 Прилад не включається відразу ж:

- при зміні режиму в процесі роботи ти відбувається затримка спрацьовування на 3 хвилини.

4 Специфічний запах:

- цей запах може виходити від іншого джерела, наприклад, меблів, цигарок і т. д., який поглинається пристроєм і випускається разом з повітрям.

5 Звук дзюрчання води:

- шум виникає при русі холодоагенту по трубах;
- розморозування зовнішнього блоку в режимі нагрівання.

6 Чується потріскування:

- звук може виникати під впливом зміни температури корпусу.

7 З випускного отвору виходить туман:

- туман з'являється, коли в приміщенні висока вологість.

8 Індикатор компресора горить постійно, а внутрішній вентилятор не працює::

- режим роботи кондиціонера був змінений з режиму нагрівання на режим охолодження. Індикатор згасне протягом 10 хвилин і повернеться в режим нагрівання.

Якщо після всіх спроб усунення неполадок проблема не вирішена, зверніться у сервісний центр у вашому регіоні або до торговельного представника.

24 electrolux

Утилізація

Після закінчення терміну служби кондиціонер слід утилізувати. Детальну інформацію з утилізації кондиціонера Ви можете отримати у представника місцевого органу влади.

Гарантія

Гарантійне обслуговування виконується відповідно до гарантійних зобов'язань, перелічених в гарантійному талоні.

Адреса в Інтернет: www.home-comfort.in.ua
Детальна інформація про сервісні центри, що уповно важені здійснювати ремонт і технічне обслуговування виробів, додається окремим списком та/або перебуває на сайті.

Тел. сервісного центру «**Альфа-Фенікс**»
(044) 451-59-02
(044) 451-52-32
(067) 442-86-33 або
0-800-50-53-17

Сертифікація

Товар сертифікований на території України, відповідає вимогам нормативних документів:

ДСТУ CISPR 14-1:2004,
ДСТУ CISPR 14-2:2007,
ДСТУ IEC 61000-3-2:2004,
ДСТУ EN 61000-3-3:2004,
ДСТУ IEC 61335-2-40:2003,

За сертифікат відповідності Ви можете звернутись до продавця.

Інформація про сертифікацію продукції оновлюється щорічно. (При відсутності копії нового сертифіката в коробці, запитуйте копію у продавця).

Дата виробництва вказується на етикетці на коробці.

Виготовлено в Китаї

Electrolux is a registered trademark used under license from AB Electrolux (publ).

Технічні характеристики приладу

Серія Portofino Super DC Inverter (R410A)

Модель	EACS-07 HP/N3_15Y	EACS-09 HP/N3_15Y	EACS-12 HP/N3_15Y	EACS-18 HP/N3_15Y	EACS-24 HP/N3_15Y
Тип кондиціонера	Super DC inverter				
Продуктивність за холодом/ теплом	7506 (1024-8530)/ 7848 (2047-8871)	8530 (2047-9554)/ 9554 (2047-10918)	10918 (2047-12965)/ 11601 (2047-12966)	17504 (4299-22519)/ 17998 (3821-23202)	22860 (6824-27978)/ 24737 (6824-29002)
Сложивча потужність (охл./ обігрів), Вт	685 (120-1200)/ 637 (120-1400)	780 (120-1300)/ 775 (120-1400)	997 (120-1400)/ 942 (120-1500)	1580 (380-2450)/ 1410 (350-2600)	1875 (400-3700)/ 1945 (450-3800)
Тип холодоагента	R410A				
Електроживлення	220-240 В/50 Гц				
Номинальний струм, А	6,7	7,2	7,7	11,5	16,86
Діаметр труб, (рід. - газ), дюйм	1/4-3/8	1/4-3/8	1/4-3/8	1/4-1/2	1/4-5/8
Максимальна довжина траси, м	15	15	20	25	25
Максимальний перепад висот, м	10	10	10	10	10
Захист від ураження електричним струмом	1 клас				
Клас пиловологозахисту (внутрішній блок)	IP20				
Клас пиловологозахисту (зовнішній блок)	IP24				
Розміри (внутрішній блок), мм	713x270x195	790x275x200	790x275x200	970x300x224	1078x325x246
Розміри (зовнішній блок), мм	720x428x310	776x540x320	842x596x320	955x700x396	955x700x396
Вага (внутрішній/зовнішній блок), кг	8,5/21,5	9,0/26,5	9,0/31,0	13,5/45,0	17,0/53,0
Клас енергоефективності в режимі охолодження (SEER)	A	A++	A++	A++	A++

Виробник залишає за собою право на внесення змін.

Додаткове приладдя

Кондиціонери повітря спліт-системи побутової серії EACS-HP/N3 оснащені многоступенчатим фільтром очищення повітря:

- 1 ступінь - вбиває пилових кліщів;
- 2 ступінь - очищає повітря від формальдегід- ного газу;
- 3 ступінь - антибактеріальний фільтр;
- 4 ступінь - біологічний антибактеріальний фільтр;
- 5 ступінь - фільтр, збагачене іонами срібла;
- 6 ступінь - катехиновий фільтр.

Комплектація

Кріплення для монтажу на стіну (тільки для внутрішнього блоку)
Пульт ДУ
Інструкція (посібник користувача)
Гарантійний талон (в інструкції)

Опціонально:

Сполучні міжблочні дроти

Імпортер в Україні: ТОВ «БЛ» Адреса: 08322, Київська обл., Бориспільський р-н., с. Проліски вул. Промислова, 9, офіс 4

**Форма протокола о приемке оборудования
после проведения пусконаладочных работ**

г. _____ " _____ " _____ 20 _____ г.

Для проведения пусконаладочных работ предъявлено следующее оборудование:

смонтированное по адресу: _____

Установлено, что:

1. Проект разработан _____
(наименование проектной организации, номера чертежей и даты).
2. Монтажные работы выполнены _____
(наименование монтажной организации)

Примечание - Паяные соединения медных труб:

- (место пайки); - (число паек)

3. Дата начала монтажных работ _____
(время, число, месяц и год)
4. Дата окончания монтажных работ _____
(время, число, месяц и год)

Установлено, что бытовая система кондиционирования готова (не готова)
к тестовому запуску

Ответственный _____
ФИО монтажника /подпись/

Во время тестового запуска бытовая система кондиционирования проверена на всех режимах, предусмотренных заводом-изготовителем, и признана исправной. Устройства защиты срабатывают своевременно.

Пусконаладочные работы окончены.

ФИО монтажника /подпись/

Работы принял. Претензий не имею.

ФИО заказчика /подпись/

Форма протокола тестового запуска

Тестовый запуск бытовой системы кондиционирования выполнен «___» _____ 20___ г. в _____. Во время тестового запуска определены основные параметры работы бытовой системы кондиционирования, представленные в таблице 1.

Таблица 1. Параметры бытовой системы кондиционирования при тестовом запуске

№	Контролируемый параметр	Требуется	Фактическое значение	
1	Рабочее напряжение, В	От 200 до 240		
2	Рабочий ток, А	Менее 110% от номинального значения	Охлаждение	
			Нагрев	
3	Перепад температуры воздуха на теплообменном аппарате испарительного блока, °С	Не менее 8	Охлаждение	
			Нагрев	
4	Перепад температуры воздуха на теплообменном аппарате компрессорно-конденсаторного блока, °С	От 5 до 12	Охлаждение	
			Нагрев	

Фактические значения параметров бытовой системы кондиционирования соответствуют (не соответствуют) требуемым значениям.

Во время тестового запуска бытовая система кондиционирования проверена на всех режимах, предусмотренных заводом-изготовителем, и признана исправной. Устройства защиты срабатывают своевременно.

Пусконаладочные работы окончены.

ФИО монтажника

/подпись/

Работы принял. Претензий не имею.

ФИО заказчика

/подпись/

Гарантийный талон

Настоящий документ не ограничивает определенные законом права потребителей, но дополняет и уточняет оговоренные законом обязательства, предполагающие соглашение сторон либо договор.

Правильное заполнение гарантийного талона

Внимательно ознакомьтесь с гарантийным талоном и проследите, чтобы он был правильно заполнен и имел штамп Продавца. При отсутствии штампа Продавца и даты продажи (либо кассового чека с датой продажи) гарантийный срок изделия исчисляется с даты производства изделия. Для газовых котлов, кондиционеров типа сплит-система, чиллеров и фанкойлов обязательным также является указание даты пуска в эксплуатацию и штампа авторизованной организации, производившей пуск в эксплуатацию.

Запрещается вносить в Гарантийный талон какие-либо изменения, а также стирать или переписывать какие-либо указанные в нем данные.

Внешний вид и комплектность изделия

Тщательно проверьте внешний вид изделия и его комплектацию, все претензии по внешнему виду и комплектности изделия предъявляйте Продавцу при покупке изделия.

Общие правила установки (подключения) изделия

Установка (подключение) изделий допускается исключительно специалистами и организациями, имеющим лицензию на данный вид работ (изделия, работающих на газе), либо специалистами компаний, авторизованных на продажу и/или монтаж и гарантийное обслуживание соответствующего типа оборудования, имеющих лицензию на данный вид работ (водонагреватели, кондиционеры типа сплит-система). Для установки (подключения) электрических водонагревателей рекомендуем обращаться в наши сервисные центры. Продавец (изготовитель) не несет ответственности за недостатки изделия, возникшие из-за его неправильной установки (подключения).

Поздравляем Вас с приобретением техники отличного качества!

Дополнительную информацию об этом и других изделиях Вы можете получить у Продавца или по нашей информационной линии в г. Москве:

Тел: 8 (800) 500-07-78 (По России звонок бесплатный, в будние дни с 8⁰⁰ до 19⁰⁰)

E-mail: home_comfort@home-comfort.ru

Адрес для писем:

125493, г. Москва, а/я 310

Адрес в Интернет: www.home-comfort.ru

Модель	Серийный номер
Дата покупки	
Штамп продавца	
Дата пуска в эксплуатацию	
Штамп организации, производившей пуск в эксплуатацию	

Подробная информация о сервисных центрах, уполномоченных осуществлять ремонт и техническое обслуживание изделия, прилагается отдельным списком и/или находится на сайте.

Производитель оставляет за собой право вносить изменения в конструкцию, комплектацию или технологию изготовления изделия, с целью улучшения его технологических характеристик.

Такие изменения вносятся в изделие без предварительного уведомления Покупателя и не влекут за собой обязательств по изменению/улучшению ранее выпущенных изделий.

Убедительно просим Вас во избежание недоумений, до установки/эксплуатации изделия внимательно изучить его инструкцию по эксплуатации. Запрещается вносить в Гарантийный талон какие-либо изменения, а также стирать или переписывать какие-либо указанные в нем данные.

Срок действия гарантии

Настоящая гарантия имеет силу, если Гарантийный талон правильно/четко заполнен и в нем указаны: наименование и модель изделия, его серийные номер, дата продажи, а также имеется подпись уполномоченного лица и штамп Продавца. Для газовых котлов обязательным также является указание даты пуска в эксплуатацию и штампа авторизованной организации, производившей пуск в эксплуатацию.

Гарантия на сплит-системы Electrolux моделей: EACS-**HF/N3/H, EACS-**HF/N3/Out, где вместо ** могут быть числа 07, 09, 12, 18, 24, обозначающая мощность изделия, будет составлять 5 лет.

Гарантия на другие кондиционеры Electrolux, требующие специального монтажа (кроме мобильных) будет составлять 3 года.

Указанная гарантия на кондиционеры Electrolux, требующие специального монтажа (кроме мобильных) действительна, если монтаж кондиционера выполнен одной из Авторизованной Монтажной Организацией, и 1 год в случае, если монтаж кондиционера проведен неуполномоченной организацией. Гарантийные обязательства на монтаж таких кондиционеров несет на себе монтажная организация. Гарантия на мобильные кондиционеры — 2 года.

Гарантийный срок на электрические конвекторы составляет 36 (тридцать шесть) месяцев со дня продажи Покупателю.

Гарантийный срок на увлажнители воздуха составляет 12 (двенадцать) месяцев со дня продажи изделия Покупателю.

Гарантийный срок на маслянонаполненные радиаторы составляет 12 (двенадцать) месяцев со дня продажи изделия Покупателю.

Гарантийный срок на электродвигатели вентиляторы составляет 12 (двенадцать) месяцев со дня продажи изделия Покупателю.

Гарантийный срок на изделия (водонагревательные приборы) серий EWH SL, EWH S, EWH R, EWH Digital определяется следующим образом: на водородождную емкость (стальной бак) гарантийный срок на повреждение от коррозии составляет 96 (девяносто шесть) месяцев, а на остальные элементы изделия гарантийный срок составляет 24 (двадцать четыре) месяца.

На изделия серий EWH Centurio, EWH Centurio H, EWH Centurio Silver, EWH Centurio Silver H, EWH Centurio Digital, EWH Centurio Digital H, EWH Centurio Digital Silver, EWH Centurio Digital Silver H, EWH Centurio DL, EWH Centurio DL H, EWH Centurio DL Silver, EWH Centurio DL Silver H, EWH Royal, EWH Royal H, EWH Royal Silver, EWH Royal Silver H, EWH Formax, EWH Formax DL, EWH Genie O/U, EWH Rival O/U, EWH Interio на водородождную емкость (бак) гарантийный срок составляет 84 (восемьдесят четыре) месяца, а на остальные элементы изделия — 24 (двадцать четыре) месяца.

На изделия серий EWH HeaTronic, EWH HeaTronic Slim, EWH HeaTronic DL, EWH HeaTronic DL Slim, EWH AXIOmatic Slim, EWH AXIOmatic на водородождную емкость (бак) гарантийный срок составляет 60 (шестьдесят) месяцев, а на остальные элементы изделия — 24 (двадцать четыре) месяца.

Гарантия на нагревательный элемент в моделях AXIOmatic Slim, AXIOmatic Advanced Heater Shield — инновационная технология защиты нагревательного элемента — специальное эмалевое покрытие. Гарантия на нагревательный элемент составляет 15 лет с момента продажи, при условии проведения современного технического обслуживания. Периодичность проведения обслуживания не реже одного раза в год. Техническое обслуживание должно в обязательном порядке состоять из проверки состояния магниевого анода (при значительном износе — анод подлежит замене), а также очистки внутренней полости бака и нагревательного элемента от известкового налета.

Гарантийный срок на прочие изделия составляет 24 (двадцать четыре) месяца. Гарантийный срок на комплектующие изделия или составные части (детали которые могут быть сняты с изделия без применения каких-либо инструментов, т.е. ящики, полки, решетки, корзины, насадки, щетки, трубки, шланги, коронки горелок и др. подобные комплектующие) составляет 3 (три) месяца.

Гарантийный срок на новые комплектующие изделия или составные части, установленные на изделие при гарантийном или платном ремонте, либо приобретенные отдельно от изделия, составляет три месяца со дня выдачи Покупателю изделия по окончании ремонта, либо продажи последнему дня комплектующих/составных частей.

Срок службы 10 лет, если не указано иное.

Действительность гарантии
Настоящая гарантия действительна только на территории РФ на изделия, купленные на территории РФ. Гарантия распространяется на производственный или конструкционный дефект изделия. Настоящая гарантия включает в себя выполнение уполномоченным сервисным центром ремонтных работ и замену дефектных деталей изделия в сервисном центре или у Покупателя (по усмотрению сервисного центра). Гарантийный ремонт изделия выполняется в срок не более 45 (сорока пяти) дней.

Настоящая гарантия не дает права на возмещение и покрытие ущерба, произошедшего в результате передачи и регулирования изделия, без предварительного письменного согласия изготовителя, с целью проведения его в соответствие с национальными или местными техническими стандартами и нормами безопасности. Также обращаем внимание Покупателя на то, что в соответствии с Жилищным Кодексом РФ Покупатель обязан согласовать монтаж купленного оборудования с эксплуатирующей организацией и компетентными органами исполнительной власти субъекта Российской Федерации. Продавец и Изготовитель не несут ответственность за любые неблагоприятные последствия, связанные с использованием Покупателем купленного изделия надлежащего качества без утвержденного плана монтажа и разрешения вышеуказанных организаций.

НАСТОЯЩАЯ ГАРАНТИЯ НЕ РАСПРОСТРАНЯЕТСЯ НА:
• периодическое обслуживание и сервисное обслуживание изделия (Чистку, замену фильтров);

• любые адаптации и изменения изделия, в т.ч. с целью усовершенствования и расширения обычной сферы его применения, которая указана в Инструкции по эксплуатации изделия, без предварительного письменного согласия изготовителя.

НАСТОЯЩАЯ ГАРАНТИЯ НЕ ПРЕДОСТАВЛЯЕТСЯ В СЛУЧАЯХ:
• если будет полностью/частично изменен, стерт, удален или будет неразборчив серийный номер изделия;

• использования изделия не по его прямому назначению, не в соответствии с его Инструкцией по эксплуатации, в том числе, эксплуатации изделия с переноской или совместно со вспомогательным оборудованием, не рекомендуемым Продавцом (изготовителем);

• наличия на изделии механической поврежденности (сколов, трещин, и т.д.), воздействия на изделие чрезмерной силы, химических агрессивных веществ, высоких температур, повышенной влажности/запыленности, концентрированных паров, если что-либо из перечисленного стало причиной неисправности изделия;

• ремонта/наладки/инсталляции/адаптации/пуска в эксплуатацию изделия не уполномоченными на то организациями/лицами;

• стихийных бедствий (пожар, наводнение и т.д.) и других причин находящихся вне контроля Продавца (изготовителя) и Покупателя, которые причинили вред изделию;

• неправильного подключения изделия к электрической, газовой или водопроводной сети, а также некорректности (не соответствия рабочим параметрам и безопасности) электрической, газовой или водопроводной сети и прочих внешних систем;

• дефектов, возникших вследствие попадания внутрь изделия посторонних предметов, жидкостей, насекомых и продуктов их жизнедеятельности, и т.д.

• неправильного хранения изделия;

• необходимости замены расходных материалов: ламп, фильтров, элементов питания, аккумуляторов, предохранителей, а также стенок/нагревательных/материалов и перемещаемых вручную деталей и других дополнительных приспособлений/охлаждающих/омывающих (комплектующих) изделия, которые имеют собственный ограниченный период работоспособности, в связи с их естественным износом, или если такая замена предусмотрена конструкцией и не связана с разборкой изделия;

• дефектов системы, в которой изделие использовалось как элемент этой системы.

Особые условия гарантийного обслуживания газовых проточных водонагревателей

Настоящая гарантия имеет силу только в случае пуска их в эксплуатацию силами специалистами уполномоченной на то авторизованной организации с составлением соответствующего Акта о пуске в эксплуатацию, с обязательным указанием даты пуска и штампа организации, производившей пуск в эксплуатацию.

ВНИМАНИЕ!

В целях Вашей безопасности установка (подключение) изделий, работающих на газе, допускается исключительно специалистами и организациями, имеющими лицензию на данный вид работ. Продавец (изготовитель) не несет ответственности за недостатки изделия, возникшие вследствие его неправильной установки (подключения), либо по причине эксплуатации в составе с магистральным водно-/газового снабжения и отвода продуктов горения, неспособных обеспечить бесперебойную работу газового проточного водонагревателя.

Особые условия гарантийного обслуживания кондиционера

Настоящая гарантия не распространяется на недостатки работы изделия в случае, если Покупатель по своей инициативе (без учета соответствующей информации Продавца) выбрал и купил кондиционер надлежащего качества, но по своим техническим характеристикам не предназначенный для помещения, в котором он был впоследствии установлен Покупателем.

УВАЖАЕМЫЙ ПОКУПАТЕЛЬ!

Напомним, что некавалифицированный монтаж кондиционеров может привести его неправильной работе и как следствие к выходу изделия из строя. Монтаж данного оборудования должен производиться согласно документу СТО НОСТРОЙ 25 0 «МОНТАЖЕ И ПУСКОНАЛАДКЕ ИСПАРИТЕЛЬНЫХ КОМПРЕССОРНО-КОНДЕНСАТОРНЫХ БЛОКОВ БЫТОВЫХ СИСТЕМ КОНДИЦИОНИРОВАНИЯ В ЗДАНИЯХ И СООРУЖЕНИЯХ». Гарантию на монтажные работы и связанные с ними недостатки в работе изделия несет монтажная организация. Производитель (продавец) вправе отказать в гарантии на изделие смонтированное и введенное в эксплуатацию с нарушением стандартов и инструкции.

Гарантия на кондиционеры, требующие специального монтажа (кроме мобильных), будет составлять 3 года, если монтаж кондиционера выполнен одной из Авторизованной Монтажной Организацией, и 1 год, в случае, если монтаж кондиционера проведен неуполномоченной организацией. Гарантийные обязательства на монтаж таких кондиционеров несет на себе монтажная организация.

Особые условия гарантийного обслуживания водонагревательных приборов

Настоящая гарантия не предоставляется, если неисправности в водонагревательных приборах возникли в результате: замерзания или всего лишь однократного превышения максимально допустимого давления воды, указанного на заводской табличке с характеристиками водонагревательного прибора; эксплуатации без защитных устройств или устройств не соответствующих техническим характеристикам водонагревательных приборов; использование коррозионно-активной воды; коррозии от электрохимической реакции; несовершенного технического обслуживания водонагревательных приборов в соответствии с инструкцией периодичности и сроков проведения технического обслуживания, в объеме, указанном в инструкции).

Особые условия гарантийного обслуживания увлажнителей воздуха

В обязательном порядке при эксплуатации ультразвуковых увлажнителей воздуха следует использовать оригинальный фильтр-картридж для умягчения воды. При наличии фильтра-картриджа рекомендуется использовать водопроводную воду без предварительной обработки или очистки. Срок службы фильтра-картриджа зависит от степени жесткости используемой воды и может не прогнозируемо уменьшаться, в результате чего возможно образование белого осадка вокруг увлажнителя воздуха и на мембране самого увлажнителя воздуха (данный осадок может не удаляться и при помощи прилагаемой к увлажнителю воздуха щетки). Для снижения вероятности возникновения такого осадка фильтр-картридж требует периодической своевременной замены. Вследствие выработки ресурса фильтров у увлажнителей воздуха может снижаться производительность выхода влаги, что требует регулярной периодической замены фильтров в соответствии с инструкцией по эксплуатации. За перечисленные в настоящем пункте последствия несоблюдения Покупателем инструкций и рекомендаций Продавец, Импортёр, Изготовитель ответственности не несут и настоящая гарантия на такие последствия не распространяется. При эксплуатации увлажнителей воздуха рекомендуется использовать только оригинальные аксессуары производителя.

Особые условия гарантийного обслуживания кондиционеров

Настоящая гарантия не распространяется на недостатки работы изделия в случае, если Покупатель по своей инициативе (без учета соответствующей информации Продавца) выбрал и купил кондиционер надлежащего качества, но по своим техническим характеристикам не предназначенный для помещения, в котором он был впоследствии установлен Покупателем.

Уважаемый Покупатель! Напоминаем, что некавалифицированный монтаж кондиционеров может привести к его неправильной работе и, как следствие, к выходу изделия из строя. Монтаж данного оборудования должен производиться согласно документу СТО Нострой № 25 0 «Монтаже и пусконаладке испарительных компрессорно-конденсаторных блоков бытовых систем кондиционирования в зданиях и сооружениях». Гарантию на монтажные работы и связанные с ними недостатки в работе изделия несет монтажная организация. Производитель (продавец) вправе отказать в гарантии на изделие смонтированное и введенное в эксплуатацию с нарушением стандартов и инструкции.

Покупатель-потребитель предупрежден о том, что в соответствии с п.11 Перечня непродовольственных товаров надлежащего качества, не подлежащих возврату или обмену на аналогичный товар другого размера, формы, габарита, фасона, расцветки или комплектации" Пост. Правительства РФ от 19.01.1998. №55 он не вправе требовать обмена купленного изделия в порядке ст. 25 Закона "О защите прав потребителей" и ст. 502 ГК РФ.

- С момента подписания Покупателем Гарантийного талона считается, что:
- Вся необходимая информация о купленном изделии и его потребительских свойствах в соответствии со ст. 10 Закона "О защите прав потребителей" предоставлена Покупателю в полном объеме.
 - Покупатель получил Инструкцию по эксплуатации купленного изделия на русском языке и
 - Покупатель ознакомлен и согласен с условиями гарантийного обслуживания/особенностями эксплуатации купленного изделия;
 - Покупатель претензий к внешнему виду/комплектности/

..... купленного изделия не имеет.

если изделие проверялось в присутствии Покупателя написать «работе»

Покупатель:

Подпись:

Дата:

ИЗЫМАЕТСЯ МАСТЕРОМ ПРИ ОБСЛУЖИВАНИИ/ВИЗУАЛЬНОМ ПРОВЕРЕНИИ ПРИ ОБСЛУЖИВАНИИ

ТАЛОН НА ГАРАНТИЙНОЕ ОБСЛУЖИВАНИЕ/ ТАЛОН НА ГАРАНТИЙНОЕ ОБСЛУЖИВАНИЕ



Electrolux

Модель/ Модель:
Серийный номер/ Серийный номер:
Дата покупки/Дата покупки:
Штамп продавца/ Штамп продавца

Дата пуска в эксплуатацию/ Дата пуска в эксплуатацию:

Штамп организации, производившей пуск в эксплуатацию/
Штамп организации, что робила пуск в эксплуатацию

ИЗЫМАЕТСЯ МАСТЕРОМ ПРИ ОБСЛУЖИВАНИИ/ВИЗУАЛЬНОМ ПРОВЕРЕНИИ ПРИ ОБСЛУЖИВАНИИ

ТАЛОН НА ГАРАНТИЙНОЕ ОБСЛУЖИВАНИЕ/ ТАЛОН НА ГАРАНТИЙНОЕ ОБСЛУЖИВАНИЕ

Модель/ Модель:
Серийный номер/ Серийный номер:
Дата покупки/Дата покупки:
Штамп продавца/ Штамп продавца

Дата пуска в эксплуатацию/ Дата пуска в эксплуатацию:

Штамп организации, производившей пуск в эксплуатацию/
Штамп организации, что робила пуск в эксплуатацию

Гарантійний талон

Дійсний документ не обмежує визначені законом права споживачів, але доповнює й уточнює обговорені законом зобов'язання, що припускають угоду сторін або договір.

Правильне заповнення гарантійного талона

Уважно ознайомтеся з гарантійним талоном і простежте, щоб він був правильно заповнений і мав штамп Продавця. При відсутності штампа Продавця і дати продажу (або касового чека з датою продажу) гарантійний термін виробу відліковується з дати виробництва виробу. Для газових котлів, колонок, спліт-систем і фенкоїлов слід також обов'язково вказувати дату (також є обов'язковим є вказування дати) введення в експлуатацію і штамп авторизованої організації, що здійснювала введення в експлуатацію.

Зовнішній вигляд і комплектність виробу

Ретельно перевірте зовнішній вигляд виробу і його комплектність, усі претензії стосовно зовнішнього вигляду і комплектності виробу пред'являйте Продавцеві при покупці виробу.

Установка (підключення) виробу

З метою Вашої безпеки установка (підключення) виробів, що працюють на газі, допускається виятково фахівцями й організаціями, що мають ліцензії на даний вид робіт. Продавець (виготовлювач) не несе відповідальності за недоліки виробу, що виникли через його неправильну установку (підключення).

Для установки (підключення) електричних водонагрівачів рекомендуємо звертатися в наші сервісні центри. Ви можете скористатися послугами будь-яких інших кваліфікованих фахівців, однак Продавець (виготовлювач) не несе відповідальності за недоліки виробу, що виникли через його неправильну установку (підключення).

Установка (підключення) кондиціонерів типу спліт-система повинна виконуватися фахівцями компанії, авторизованих на продаж і/або монтаж і гарантійне обслуговування даного типу устаткування, що мають ліцензію на даний вид робіт. Продавець (виготовлювач) не несе відповідальності за недоліки виробу, що виникли через його неправильну установку (підключення).

Додаткову інформацію про цей і інший виробу Ви можете одержати в Продавця.

Модель	Серійний номер	
Дата покупки		
Штамп продавця		
Дата пуску в експлуатацію		
Штамп організації, що робила пуск в експлуатацію		

Вітаємо Вас із придбанням техніки відмінної якості!

Ф.І.О. покупця/П.І.Б. покупця:

Адрес/Адреса:

Телефон/Телефон:

Код заказа:

Дата ремонту/ Код замовлення:

Сервіс-центр/Сервіс-центр:

Мастер/Мастер:

Ф.І.О. покупця/П.І.Б. покупця:

Адрес/Адреса:

Телефон/Телефон:

Код заказа:

Дата ремонту/ Код замовлення:

Сервіс-центр/Сервіс-центр:

Мастер/Мастер:

У конструкцію, комплектацію або технологію виготовлення виробу, з метою поліпшення його технологічних характеристик, можуть бути внесені зміни. Такі зміни вносяться у виріб без попереднього повідомлення Покупця і не несуть зобов'язань по зміні/поліпшенню раніше випущених виробів.

Переконайтеся просимо Вас щоб уникнути непорозумінь до установки/експлуатації виробу уважно вивчити його інструкцію з експлуатації. Забороняється вносити в Гарантійний талон будь-які зміни, а також стирати або переписувати які-небудь зазначені в ньому дані. Дійсна гарантія має силу, якщо Гарантійний талон правильно/чітко заповнений і в ньому зазначені: найменування і модель виробу, його серійні номери, дата продажу, а також є підпис уповноваженої особи і штамп Продавця.

Гарантійний термін на зволожувачі повітря і на мобільні кондиціонери складає 12 (дванадцять) місяців із дня продажу виробу Покупцеві.

Гарантійний термін на виробі (водонагрівальні прилади) серій EWH SL, EWH S, EWH R, EWH Digital, EWH Slim визначається в такий спосіб: на водомісткість ємність (сталевий бак) гарантійний термін на ушкодження від корозії складає 96 (дев'яносто шість) місяців, а на інші елементи виробу гарантійний термін складає 24 (двадцять чотири) місяці.

Дійсна гарантія поширюється на виробничий або конструкційний дефект виробу. Дійсна гарантія містить у собі виконання уповноваженим сервісним центром ремонтних робіт і заміну дефектних деталей виробу в сервісному центрі або в Покупця (по розсуду сервісного центру). Гарантійний ремонт виробу виконується в терміни, передбачені Законом «Про захист прав споживача».

Зазначений вище гарантійний термін поширюється тільки на виробі, що використовуються в особистих, сімейних або домашніх цілях, не зв'язаних з підприємницькою діяльністю. У випадку використання виробу в підприємницькій діяльності, його гарантійний термін складає 3 (три) місяці. Гарантійний термін на комплектуючі виробі (деталі, які можуть бути зняті з виробу без застосування яких-небудь інструментів, тобто шухляди, полочки, ґрати, кошики, насадки, щітки, трубки, шланги, коронки пальників і ін. подібні комплектуючі) складає 3 (три) місяці.

Гарантійний термін на нові комплектуючі виробі або складові частини, установлені на виріб при гарантійному або платному ремонті, або придбані окремо від виробу, складає три місяці з дня видачі Покупцеві виробу по закінченні ремонту, або продажу останньому цих комплектуючих/складових частин.

Дійсна гарантія дійсна тільки на території України на виробі, куплені на території України.

Дійсна гарантія не дає права на відшкодування і покриття збитку, що відбувся в результаті переробки і регулювання виробу, без попередньої письмової згоди виготовлювача, з метою приведення його у відповідність з національними або місцевими технічними стандартами і нормами безпеки, що діють у будь-якій іншій країні, у якій цей виріб був спочатку проданий.

Продавець і Виготовлювач знімають із себе усяку відповідальність за будь-які несприятливі наслідки, зв'язані з використанням купленого виробу без затвердженого плану монтажу і дозволу відповідних організацій.

ДІЙСНА ГАРАНТІЯ НЕ ПОШИРЮЄТЬСЯ НА:

- періодичне обслуговування і сервісне обслуговування виробу (чищення, заміну фільтрів);
- будь-які адаптації і зміни виробу, у т.ч. з метою удосконалення і розширення звичайної сфери його застосування, що зазначена в Інструкції з експлуатації виробу, без попередньої письмової згоди виготовлювача.

ДІЙСНА ГАРАНТІЯ НЕ НАДАЄТЬСЯ У ВИПАДКАХ:

- якщо буде цілком /частково змінений, стертий, вилучений або буде нерозбірливий серійний номер виробу;
- використання виробу не по його прямому призначенню, не відповідно до його Інструкції по експлуатації, у тому числі, експлуатації виробу з перевантаженням або спільно з допоміжним устаткуванням, Продавцем, що не рекомендується, (виготовлювачем);
- наявності на виробі механічних ушкоджень (сколошви, тріщини, і т.д.), впливів на виріб надмірної сили, хімічно агресивних речовин, високих температур, підвищеної вологості/заплені, концентрованих парів, якщо що-небудь з перерахованого стало причиною несправності виробу;
- ремонту/налагодження/інсталяції/адаптації/пуску в експлу-

тацію виробу не уповноваженими на те організаціями/особами;

- стихійних лих (пожежа, повінь і т.д.) і інших причин, що знаходяться поза контролем Продавця (виготовлювача) і Покупця, що заподіяли шкоди виробу;

- неправильного підключення виробу до електричної, газової або водогічної мережі, а також несправності (невідповідності робочим параметрам і безпеці) електричної, газової або водогічної мережі й інших зовнішніх мереж;
- дефектів, що виникли внаслідок влучення усередину виробу сторонніх предметів, рідин, комах і продуктів їхньої життєдіяльності, і т.д.
- неправильного збереження виробу;
- необхідності заміни ламп, фільтрів, елементів живлення, акумуляторів, запобіжників, а також скляних/порцелянових/матер'яних і переміщуваних вручну деталей і інших додаткових деталей, що швидко зношуються, та змінних деталей (комплектуючих) виробу, що мають власний обмежений період працездатності, у зв'язку з їх природним зносом, або якщо така заміна передбачена конструкцією і не зв'язана з розбиранням виробу;
- дефектів системи, у якій виріб використовувався як елемент цієї системи.

Особливі умови гарантійного обслуговування водонагрівальних приладів

Дійсна гарантія не надається, якщо несправності у водонагрівальних приладах виникли в результаті: замерзання або всього лише однократного перевищення максимальної припустимого тиску води, зазначеного на заводській табличці з характеристиками водонагрівального приладу; експлуатації без захисних пристроїв або пристроїв, що не відповідають технічним характеристикам водонагрівальних приладів; використання корозійно-активної води, не призначеної для пивта; корозії від електрохімічної реакції, несвочасного технічного обслуговування водонагрівальних приладів відповідно до інструкції по експлуатації (наприклад: недотримання встановлених інструкцій термінів по заміні магнєвеного анода і т.д.).

Особливі умови гарантійного обслуговування зволожувачів повітря

В обов'язковому порядку при експлуатації ультразвукових зволожувачів повітря необхідно використовувати оригінальний фільтр-картридж для зм'якшення води. Рекомендується використовувати дистильовану або попередньо очищену воду. Термін служби фільтра-картриджа залежить від ступеня твердості використовуваної води і може не прогнозовано зменшуватися, в результаті чого можливе утворення білого осаду навколо зволожувача повітря і на мембрані самого зволожувача повітря (даний осад може не віддалятися і за допомогою прикладеної до зволожувача повітря щіткою). Для зниження ймовірності виникнення такого осаду фільтр-картридж вимагає періодичної своєчасної заміни. Внаслідок виборення ресурсу фільтрів в зволожувачі повітря може зникнути продуктивність виходу вологи, що вимагає регулярної періодичної заміни фільтрів відповідно до інструкції по експлуатації. За перераховані в дійсному пункті несправності зволожувачів повітря і виниклий у зв'язку з такими несправностями який-небудь збиток у Покупця і третіх осіб Продавець, Імпорттер, Виготовлювач відповідальності не несуть і дійсна гарантія на такі несправності зволожувачів повітря не поширюється. При експлуатації зволожувачів повітря рекомендується використовувати тільки оригінальні аксесуари виробника.

З моменту підписання Покупцем Гарантійного талона вважається, що:

- Уся необхідна інформація про куплений виріб і його споживчі властивості у відповідності зі ст. 15 Закону «Про захист прав споживачів» надана Покупцеві в повному обсязі;
- Покупець одержав Інструкцію з експлуатації купленого виробу російською та мовою;
- Покупець ознайомлений і згодний з умовами гарантійного обслуговування/особливостями експлуатації купленого виробу;
- Покупець претензій до зовнішнього вигляду/комплектності купленого товару не має.

якщо виріб перевірявся в присутності Покупця написати «роботи»

Покупець:

Підпис:

Дата:









сплит-системы



мобильные кондиционеры



маслонаполненные радиаторы



накопительные водонагреватели



проточные водонагреватели



газовые колонки



электрические камины



конвекторы-трансформеры



тепловентиляторы



сушилки для рук



увлажнители



мойки воздуха



В тексте и цифровых обозначениях инструкции могут быть допущены технические ошибки и опечатки.

Изменения технических характеристик и ассортимента могут быть произведены без предварительного уведомления.

У тексті та цифрових позначеннях інструкції можуть бути допущені технічні помилки і друкарські помилки. Зміни технічних характеристик та асортименту можуть бути змінені без попереднього повідомлення.

Electrolux is a registered trademark used under license from AB Electrolux (publ).

Электролюкс – зарегистрированная торговая марка, используемая в соответствии с лицензией Electrolux AB (публ.).

www.home-comfort.ru
www.home-comfort.in.ua
www.electrolux.ru



104

CE EAC



IP20
IP24

