

EASTEC E7.36 Электро-механический терморегулятор

Терморегулятор E 7.36 предназначен для регулирования температуры электрических приборов, таких как теплые полы, котлы и тд. Терморегулятор оборудован встроенным и выносным датчиками температуры, эта универсальность позволяет подобрать оптимальный уровень работы и минимизировать затраты на электроэнергию. Устанавливать прибор предпочтительно на стене. Диапазон регулирования температуры от 10 С до 55 С. На лицевой панели размещен LED индикатор, который загорается, когда регулятор переходит в режим нагрева.

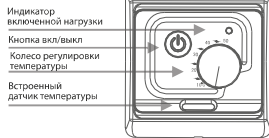

Размеры:мм

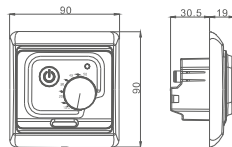

модель	нагрузка	применение
EASTEC E 7.36	16 А	Для систем теплых полов и прочих эл.приборов

Тех.характеристики

Напряжение 220-230 В
 Мах. мощность 3500 Вт
 Диапазон регулирования 10-55 С
 Возможность предустановки мах. температуры на: 30,40,50 С
 Дельта подачи нагрузки: 1С
 Температура использования: -5 +50 С
 Класс влагозащиты: IP20
 Тип выносного датчика температуры: NTC
 Корпус выполнен из пластмассы не поддерживающей горение.

Установка внешнего датчика температуры в пол:

Перед установкой, датчик необходимо поместить в трубку конец которой нужно плотно закрыть. Убедитесь, что датчик свободно двигается внутри трубки. Опустите датчик до упора и зафиксируйте его. Далее поместите трубку с датчиком в зону действия теплого пола, предположительно в самое горячее место. Трубка необходима для последующего обслуживания или замены датчика. Его длину можно увеличить до 50м, кабелем такого же сечения.

Расположение:

Термостат должен быть установлен на стене со свободной циркуляцией воздуха вокруг него и вне зоны действия иных нагревательных приборов. Также на него не должен попадать прямой солнечный свет и прямые потоки воздуха из окна или двери.

Настройка температуры:

Допустимая регулировка температуры +10 /-55 С. При подключенной нагрузке, горит LED индикатор.

Выбор используемого датчика и установка значений максимальной температуры:

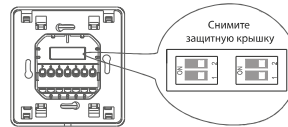

Встроенный датчик температуры

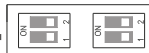

Выносной датчик температуры

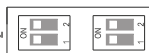

Встроенный и выносной датчик температуры, ограничение температуры 30 С



Встроенный и выносной датчик температуры, ограничение температуры 40 С



Встроенный и выносной датчик температуры, ограничение температуры 50 С



Порядок монтажа



Схема подключения



Клемма 1 – фаза от питающей сети
 Клемма 2 – ноль от питающей сети
 Клеммы 3,4 – подключение нагрузки
 Клемма 5 – не используется
 Клеммы 6,7 – подключение выносного датчика температуры.

Внимание
 Подключение должен выполнять квалифицированный специалист. (Риск поражения эл.током). Неправильное подключение может вывести прибор из строя. При использовании термостата на высоте от 2500 м и до 4200 м, нужно учитывать, что коммутируемая мощность термостата снизится на 20%.

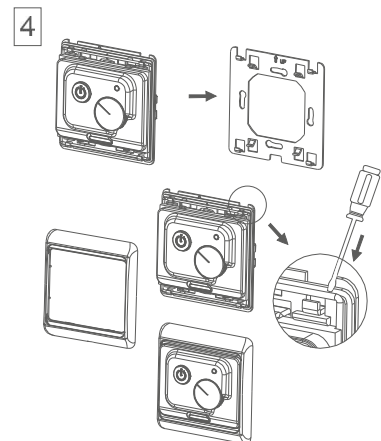
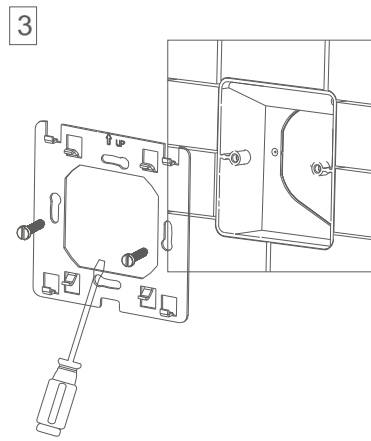
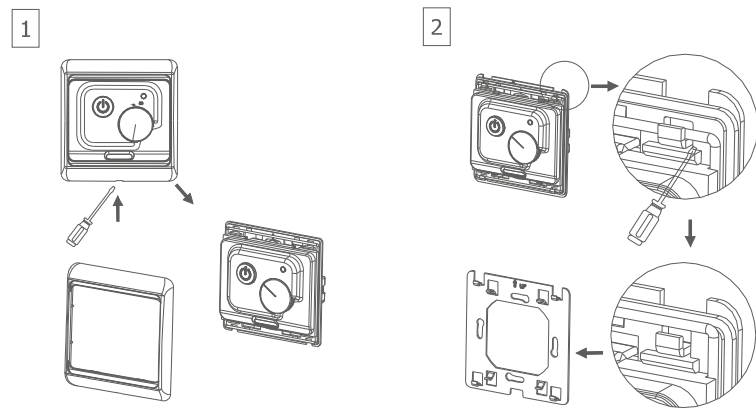
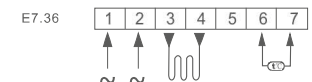
Гарантия
 Гарантия на изделие составляет 1 (один) год.
 Дата продажи