

# Dimplex

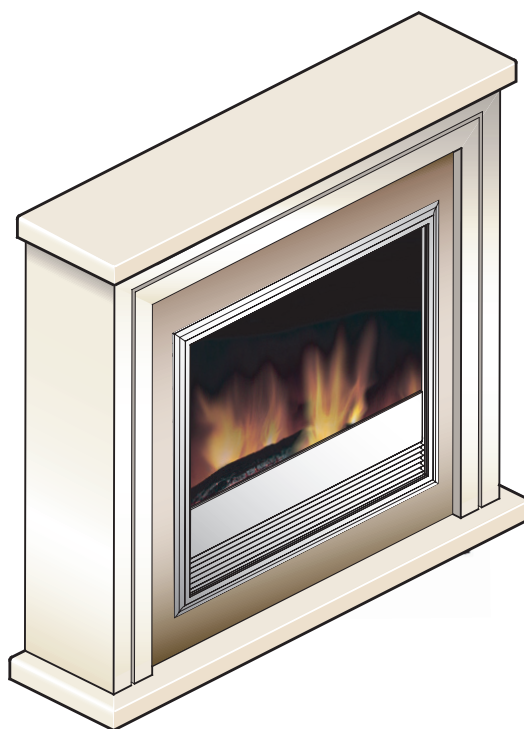

CASSADO CSO20

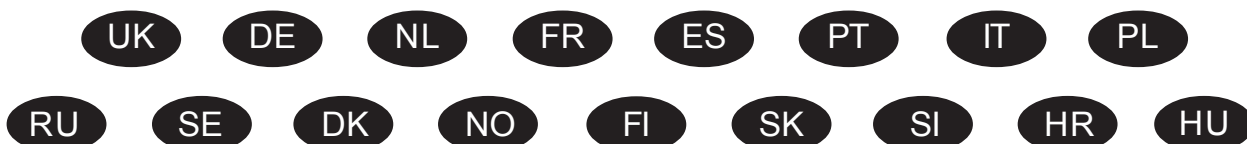

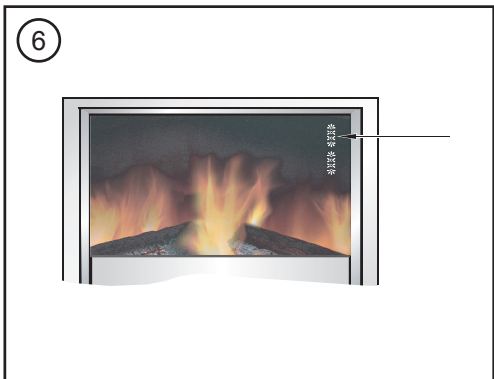
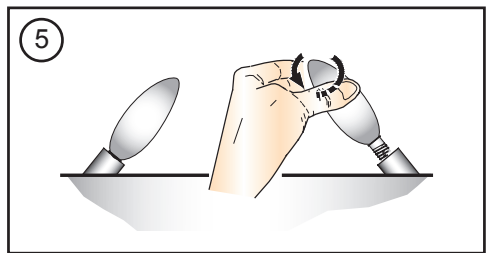
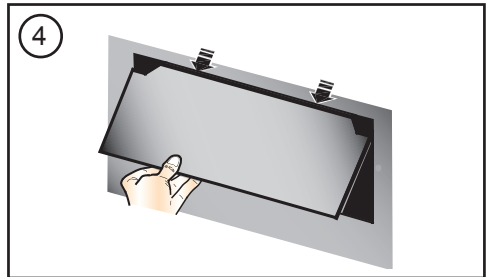
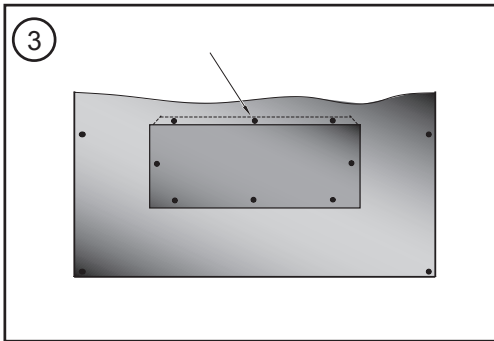
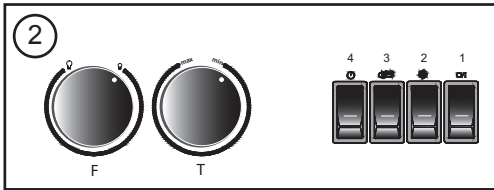
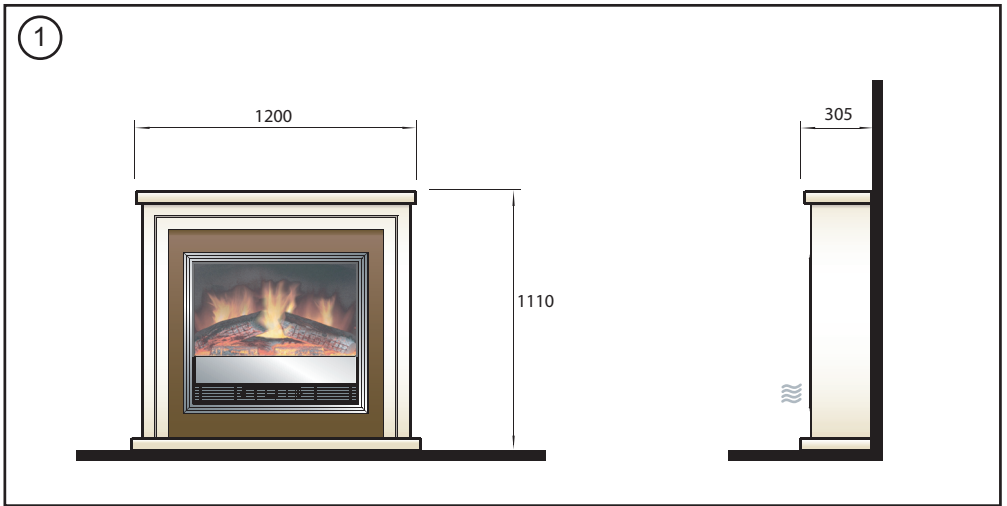

UK	.....	1
DE	.....	2
NL	.....	3
FR	.....	4
ES	.....	5
PT	.....	6
IT	.....	7
PL	.....	8
RU	.....	9
SE	.....	10
DK	.....	11
NO	.....	12
FI	.....	13
SK	.....	14
SI	.....	15
HR	.....	16
HU	.....	17

**Important Safety Advice:**  
 When using electrical appliances, basic precautions should always be followed to reduce the risk of fire, electrical shock and injury to persons, including the following:  
 If the appliance is damaged, check with the supplier before installation and operation.  
**Do not use outdoors.**  
**Do not use in the immediate surroundings of a bath, shower or swimming pool.**  
**Do not locate the heater immediately below a fixed socket outlet or connection box.**  
 This appliance is not intended for use by children or other persons without assistance or supervision if their physical, sensory or mental capabilities prevent them from using it safely. Children should be supervised to ensure that they do not play with the appliance.  
**Do not use this heater in series with a thermal control, a program controller, a timer or any other device that switches on the heat automatically, since a fire risk exists when the heater is accidentally covered or displaced.**  
**Ensure that furniture, curtains or other combustible material are positioned no closer than 1 metre from the heater.**  
**In the event of a fault unplug the heater.**  
**Unplug the heater when not required for long periods.**  
**Although this heater complies with safety standards, we do not recommend its use on deep pile carpets or on long hair type of rugs.**  
**The appliance must be positioned so that the plug is accessible.**  
**If the supply cord is damaged it must be replaced by the manufacturer or service agent or a similarly qualified person in order to avoid a hazard.**  
**Keep the supply cord away from the front of the heater.**

 **WARNING:** In order to avoid overheating, do not cover the heater. Do not place material or garments on the heater, or obstruct the air circulation around the heater. The heater carries the Warning symbol indicating that it must not be covered.

**General**

Unpack the heater carefully and retain the packaging for possible future use, in the event of moving or returning the fire to your supplier.  
 The fire incorporates a flame effect, which can be used with or without heating, so that the comforting effect may be enjoyed at any time of the year. Using the flame effect on its own only requires little electricity.  
 These models are designed to be free standing and are normally positioned against a wall.  
 Before connecting the heater check that the supply voltage is the same as that stated on the heater.  
**Please note: Used in an environment where background noise is very low, it may be possible to hear a sound which is related to the operation of the flame effect. This is normal and should not be a cause for concern.**

**Electrical connection**

**WARNING – THIS APPLIANCE MUST BE EARTHED**  
 This heater must be used on an AC ~ supply only and the voltage marked on the heater must correspond to the supply voltage.  
 Before switching on, please read the safety warnings and operating instructions.

**Controls - see Fig. 2**

**O/I - Switch**

**Main ON/OFF**

Note: This switch must be pressed before the heater will operate with or without heat.

**🌀 - Switch**

**Cold blow function**

Note: This switch must be pressed before the 'Heat selection' - switch operates.

**🔥 - Switch**

**Heat selection**

Provides 1kW & 2kW heat output thermostatically controlled. Press button once for 1kW output & twice for 2kW output. If button is pressed a third time the heater reverts to 'Cold Blow' function.

**🕒 - Switch**

**Runback timer**

The timer provides 15 individual time settings. Each time the button is pressed the heater is programmed to run for 30 minutes e.g. 1 press = 0.5 hr, 2 presses = 1 hour - see 'Timer'.

**Timer**

Each time the button is pressed the heater is programmed to run for 30 minutes, which means it can be set to run from half an hour up to 7.5 hours - see chart below for settings.

Press timer switch once	=	0.5 hour
Press timer switch twice	=	1 hour
Press timer switch three times	=	1.5 hours
Press timer switch four times	=	2 hours
.		
Press timer switch fifteen times	=	7.5 hours

**Thermostat (T) - see Fig. 2**

In order to maintain a certain room temperature, set the controller to 'max.'. Operate the appliance at full power until the required room temperature is reached. Set back the thermostatic controller until the appliance switches off with an audible "click". This temperature will be kept almost constant by the thermostatic control switching on and off automatically. Please note that the appliance can only be switched on when the thermostat setting is higher than the room temperature.

**Flame control knob (F) - see Fig. 2**

By using the flame control knob, the brightness of the flame effect can be changed. At min.-setting (indicated by a small bulb) the brightness of the flame effect will be lowest. Clockwise rotation of knob will increase the intensity of the flame effect.

**LED indicators - see Fig. 6**

Red LED's (neons) will be visible on the right hand side of the heater indicating the selected function.

For example when 1kW heat is selected, you will see the ON/OFF – LED and the 1kW - LED illuminated.

Or as another example, if the runback timer is set to 6.5 hours, the first, the second and the fourth LED of the timer indicators will be illuminated (4 hours + 2 hours + 0.5 hour = 6.5 hours).

- ← 2 kW heat
  - ← 1 kW heat
  - ← Cold blow function
  - ← ON/OFF
  - ← 4 hours
  - ← 2 hours
  - ← 1 hour
  - ← 0.5 hour
- } Timer Indicators only

**Remote control - see Fig. 7**

The maximum range of use is ~ 15 metres.

The buttons on the remote control have the same function as the switches on the heater.

For details on the function please refer to the 'Controls' section in this instruction leaflet.

Warning: It takes time for the receiver to respond to the transmitter.

Do not press the buttons more than once within two seconds for correct operation.

**Battery information - see Fig. 7**

1. Slide open the battery cover on the back of the remote control.
2. Install AAA batteries into the remote control.
3. Replace the battery cover.

**Discard leaky batteries**

Dispose of batteries in the proper manner according to provincial and local regulations. Any battery may leak electrolyte if mixed with a different battery type, if inserted incorrectly, if all the batteries are not replaced at the same time, if disposed of in a fire, or if an attempt is made to charge a battery not intended to be recharged.

**Thermal Safety Cut-out**

A thermal safety cut-out is incorporated in the heater to prevent damage due to overheating. This can happen if the heat outlet was restricted in any way. The heater will switch on once the obstruction has been removed and the heater has cooled. If the cut-out continues to operate intermittently, the heater should be switched off and a service agent contacted.

**Maintenance**

**WARNING: ALWAYS DISCONNECT FROM THE POWER SUPPLY BEFORE ATTEMPTING ANY MAINTENANCE.**

**Lamp Replacement - see Fig. 3, Fig. 4 and Fig. 5**

The lamps are located behind the back panel. To gain access to the lamps, the screws indicated in Fig. 3 which secure the back panel, must be removed.

Remove and slide out panel as indicated on Fig. 4.

Remove the defective lamp by unscrewing it as shown in Fig. 5.

Replace with a 60W E14 SES Clear candle lamp. Take care not to over-tighten the lamp.

Refit the back panel and secure with the screws.

**Cleaning**

**WARNING – ALWAYS DISCONNECT FROM THE POWER SUPPLY BEFORE CLEANING THE HEATER.**

For general cleaning use a soft clean duster – never use abrasive cleaners. The glass viewing screen should be cleaned carefully with a soft cloth. DO NOT use proprietary glass cleaners.

To remove any accumulation of dust or fluff the soft brush attachment of a vacuum cleaner should occasionally be used to clean the outlet grille of the fan heater.

**Recycling**

For electrical products sold within the European Community.

 At the end of the electrical products useful life it should not be disposed of with household waste. Please recycle where facilities exist. Check with your Local Authority or retailer for recycling advice in your country.

**After Sales Service**

Should you require after sales service or should you need to purchase any spares, please contact the retailer from whom the appliance was purchased or contact the service number relevant to your country on the warranty card. Please do not return a faulty product to us in the first instance as this may result in loss or damage and delay in providing you with a satisfactory service. Please retain your receipt as proof of purchase.

**Wichtige Sicherheitshinweise:**

Beim Gebrauch von elektrischen Geräten sollten die grundlegenden Sicherheitsmaßnahmen immer befolgt werden, um das Risiko von Brandbildung, elektrischem Schock und Verletzungen zu minimieren. Das schließt Folgendes ein:

Wenn das Gerät beschädigt ist, umgehend die Lieferfirma kontaktieren, bevor die Montage und Inbetriebnahme des Geräts vorgenommen wird.

Nicht im Freien verwenden.

Nicht in unmittelbarer Nähe von Bädern, Duschen oder Schwimmbädern verwenden.

Das Heizgerät darf nicht direkt unter einer feststehenden Steckdose oder Abzweigdose montiert werden.

Dieses Gerät darf von Kindern oder anderen Personen nicht unbeaufsichtigt bzw. ohne Hilfestellung verwendet werden, wenn diese körperlich oder psychisch nicht in der Lage sind, das Gerät gefahrlos zu benutzen. Kinder müssen beaufsichtigt werden um sicherzustellen, dass sie nicht mit dem Gerät spielen.

Dieses Heizgerät nicht in Reihe mit Thermalsteuerung, Programmsteuerung, einer Zeitschaltuhr oder anderen Geräten verwenden, durch die die Heizfunktion automatisch eingeschaltet wird, da Brandgefahr besteht, wenn das Heizgerät versehentlich bedeckt oder verschoben wird.

Sicherstellen, dass Möbelstücke, Vorhänge/Gardinen und andere entzündbare Materialien mindestens 1 Meter Abstand vom Heizgerät haben.

Bei fehlerhaftem Betrieb die Stromversorgung des Heizgeräts unterbrechen.

Die Stromversorgung des Heizgeräts unterbrechen, wenn es für längere Zeit nicht verwendet wird.

Obwohl dieses Heizgerät die Sicherheitsnormen erfüllt, empfehlen wir den Gebrauch auf Langflorteppichböden oder Langflorläufern nicht.

Das Gerät muss so positioniert werden, dass der Zugang zum Stecker möglich ist.

Wenn das Stromversorgungskabel beschädigt ist, muss es durch den Hersteller bzw. einen Kundendienstmitarbeiter oder eine entsprechend qualifizierte Fachkraft ausgetauscht werden, um Sicherheitsrisiken zu vermeiden.

Das Stromversorgungskabel nicht in der Nähe der Vorderseite des Heizgeräts verlegen.

 **WARNUNG:** Das Heizgerät nicht abdecken, da Überhitzungsgefahr besteht. Keine Stoffe oder Kleidungsstücke auf das Heizgerät legen. Die Luftzirkulation um das Heizgerät nicht blockieren. Auf dem Heizgerät ist ein Warnsymbol angebracht, das anzeigt, dass das Gerät nicht abgedeckt werden darf.

**Allgemeine Hinweise**

Das Heizgerät vorsichtig auspacken und die Verpackung für zukünftige Verwendungszwecke aufbewahren, z. B. im Falle eines Umzugs oder falls das Wandfeuer an die Lieferfirma zurückgeschickt werden muss.

Dieses Wandfeuer verfügt über einen Flammeneffekt, der mit oder ohne Heizfunktion verwendet werden kann, damit in jeder Jahreszeit eine gemütliche Stimmung erzeugt werden kann. Wird lediglich der Flammeneffekt verwendet, wird nur wenig Strom verbraucht.



Diese Modelle sind freistehend und werden normalerweise an einer Wand aufgestellt. Vor dem Anschluss des Heizgeräts überprüfen, dass die eingespeiste Spannung der auf dem Heizgerät angegebenen entspricht.

**Bitte beachten:** Bei Verwendung des Geräts in einem sehr geräuscharmen Umfeld ist das Geräusch des Motors, durch den der Flammeneffekt betrieben wird, möglicherweise hörbar. Das ist normal und kein Grund zur Besorgnis.

**Anschluss der Stromversorgung**

**WARNUNG - DIESES GERÄT MUSS GEERDET WERDEN**

Dieses Heizgerät darf nur mit Wechselstrom ~ betrieben werden, und die am Heizgerät angegebene Spannung muss der eingespeisten Spannung entsprechen. Vor der Inbetriebnahme alle Sicherheitswarnungen und Gebrauchsanweisungen sorgfältig lesen.

- Bedienelemente** - siehe Abbildung 2
-  **O/I - Schalter**  
Hauptschalter EIN/AUS  
Hinweis: Dieser Schalter muss gedrückt sein, um das Heizgerät mit oder ohne Heizfunktion zu betreiben.
  -  **Schalter**  
Kaltluft-Funktion  
Hinweis: Dieser Schalter muss gedrückt sein, damit der Schalter für die Heizeinstellungen funktioniert.
  -  **Schalter**  
Heizeinstellungen

Stellt mithilfe von thermostatischer Steuerung 1 kW & 2 kW Heizleistung zur Verfügung. Für 1 kW Heizleistung Taste einmal drücken, für 2 kW Heizleistung Taste zweimal drücken. Wenn die Taste dreimal gedrückt wird, wird das Heizgerät in die Kaltluft-Funktion zurückgeschaltet.

 **Schalter**  
Rücklauf-Zeitschaltuhr

Die Zeitschaltuhr bietet 15 verschiedene Zeiteinstellungen. Mit jedem Drücken der Taste wird das Heizgerät für 30 Minuten Betrieb programmiert, z. B. einmal Drücken = 0,5 Std., zweimal Drücken = 1 Std. – siehe „Zeitschaltuhr“.

**Zeitschaltuhr**

Mit jedem Drücken der Taste wird das Heizgerät für 30 Minuten Betrieb programmiert, d. h. es kann für den Betrieb zwischen einer halben Stunde und bis zu 7,5 Stunden lang eingestellt werden – siehe untenstehende Tabelle für Einstellungen.

Zeitschalter einmal drücken	=	0,5 Stunden
Zeitschalter zweimal drücken	=	1 Stunde
Zeitschalter dreimal drücken	=	1,5 Stunden
Zeitschalter viermal drücken	=	2 Stunden
Zeitschalter 15-mal drücken	=	7,5 Stunden

**Thermostat (T)** - siehe Abbildung 2

Um eine bestimmte Raumtemperatur aufrechtzuerhalten, die Steuerung auf „Max.“ stellen. Das Gerät auf höchster Stufe betreiben, bis die gewünschte Raumtemperatur erreicht ist. Die Thermostatsteuerung zurücksetzen, bis sich das Gerät mit einem hörbaren „Klick“ ausschaltet. Die Temperatur wird nun so gut wie konstant gehalten, indem sich die Thermostatsteuerung automatisch ein- und ausschaltet. Bitte beachten, dass das Gerät nur dann eingeschaltet werden kann, wenn die Thermostateinstellung höher ist als die Raumtemperatur.

**Flammeneffekt-Steuerung (F)** - siehe Abbildung 2

Durch Verwendung der Flammeneffekt-Steuerung kann die Helligkeit des Flammeneffekts verändert werden. Bei der Minimaleinstellung (Anzeige der kleinen Glühbirne) ist die Helligkeit des Flammeneffekts am geringsten. Wird der Knopf im Uhrzeigersinn gedreht, erhöht sich die Intensität des Flammeneffekts.

**LED-Anzeigen** - siehe Abbildung 6

Rote LED-Anzeigen (Neonleuchten) sind auf der rechten Seite des Heizgeräts sichtbar, um die ausgewählte Funktion anzuzeigen.

Wenn zum Beispiel eine Heizleistung von 1 kW ausgewählt ist, leuchtet die Anzeige „ON/OFF“ (EIN/AUS) und die Anzeige „1 kW“ auf.

Wenn zum Beispiel die Zeitschaltuhr auf 6,5 Stunden eingestellt ist, leuchten die erste, die zweite und die vierte LED der Zeitschaltuhr-Anzeigen auf (4 Stunden + 2 Stunden + 0,5 Stunden = 6,5 Stunden).

- ← 2 kW Heizleistung
  - ← 1 kW Heizleistung
  - ← Kaltluft-Funktion
  - ← EIN/AUS
  - ← 4 Stunden
  - ← 2 Stunden
  - ← 1 Stunden
  - ← 0,5 Stunden
- } nur Zeitschaltuhr-Anzeigen

**Fernbedienung** - siehe Abbildung 7

Die maximale Entfernung für die Verwendung beträgt ~ 15 Meter.

Die Tasten auf der Fernbedienung haben die gleichen Funktionen wie die Schalter am Heizgerät.

Detaillierte Angaben zu den Funktionen finden sich im Abschnitt „Bedienelemente“ in dieser Bedienungsanleitung.

Warnung: Es dauert einen Moment, bis der Empfänger auf die Übermittlung reagiert. Die Tasten innerhalb von zwei Sekunden nicht mehr als einmal drücken, um den ordnungsgemäßen Betrieb zu gewährleisten.

- Batterieinformationen** - siehe Abbildung 7
- Die Batterieabdeckung an der Rückseite der Fernbedienung durch Schieben öffnen.
  - Batterien des Typs AAA in die Fernbedienung einlegen.
  - Die Batterieabdeckung schließen.

**Auslaufende Batterien entsorgen**

Batterien müssen gemäß der regionalen und lokalen Vorschriften und Bestimmungen entsorgt werden.

Batterien können auslaufen, wenn sie in Verbindung mit einem anderen Batterietyp verwendet oder nicht richtig eingelegt werden, wenn sie verbrannt werden oder wenn versucht wird, nicht aufladbare Batterie aufzuladen, oder wenn nicht alle Batterien gleichzeitig ausgetauscht werden.

**Thermal-Sicherheitsabschaltung**

Im Heizgerät ist eine thermische Sicherheitsabschaltung integriert, um Schäden zu vermeiden, die aufgrund von Überhitzung entstehen können. Es kann zu Überhitzung kommen, wenn der Wärmeausgang blockiert ist. Das Heizgerät schaltet sich wieder ein, sobald die Blockierung beseitigt wurde und das Heizgerät abgekühlt ist. Wenn das Heizgerät daraufhin immer wieder abgeschaltet wird, sollte das Gerät ausgeschaltet und ein Kundendienstmitarbeiter kontaktiert werden.

**Wartung**

**WARNUNG: VOR DEM DURCHFÜHREN VON WARTUNGSARBEITEN IMMER ZUNÄCHST DIE STROMVERSORGUNG UNTERBRECHEN**

**Austausch der Leuchten** - siehe Abbildung 3, Abbildung 4 und Abbildung 5

Die Leuchten befinden sich hinter der Rückenplatte. Um Zugang zu den Leuchten zu erhalten, müssen die in **Abbildung 3** dargestellten Schrauben, mit denen die Rückplatte gesichert ist, entfernt werden.

Die Platte lösen und gemäß **Abbildung 4** entnehmen.

Die defekte Leuchte entfernen, indem sie gemäß **Abbildung 5** herausgedreht wird.

Mit einer 60 W E14 SES klaren Kerzenglühlampe ersetzen. Darauf achten, dass die Leuchte nicht zu fest gedreht wird.

Die Rückplatte wieder anbringen und mit den Schrauben sichern.

**Reinigung**

**WARNUNG - VOR DEM REINIGEN DES HEIZGERÄTS IMMER ZUNÄCHST DIE STROMVERSORGUNG UNTERBRECHEN.**

Zu normalen Reinigungszwecken ein weiches sauberes Staubtuch verwenden - niemals Scheuermittel verwenden. Die Sichtglasscheibe kann vorsichtig mit einem weichen Tuch gereinigt werden. KEINE handelsüblichen Glasreiniger verwenden.

Um Ansammlungen von Staub oder Fusseln zu entfernen, gelegentlich den weichen Bürstenaufsatz des Staubsaugers einsetzen, um das Auslassgitter der Gebläseheizung zu reinigen.

**Recycling**

Für Elektrogeräte, die in der Europäischen Gemeinschaft verkauft wurden.

 Kaputte Elektrogeräte dürfen nicht im Hausmüll entsorgt werden. Wenn möglich sollten sie recycelt werden. Informationen zu Recycling in Ihrem Land erhalten Sie von den örtlichen Behörden oder von Ihrem Händler.

**Kundendienst**

Wenn Sie den Kundendienst benötigen oder Ersatzteile bestellen möchten, bitte den Händler kontaktieren, von dem das Gerät erworben wurde, oder die für Ihr Land zutreffende Kundendienst-Telefonnummer auf dem Garantieschein anrufen. Ein fehlerhaftes Produkt bitte zunächst nicht an uns zurücksenden, da dies Verlust oder Beschädigungen des Produkts zur Folge haben sowie die Bereitstellung einer angemessenen Kundendienstleistung verzögern könnte. Bitte heben Sie Ihre Quittung als Kaufnachweis auf.



**Belangrijke veiligheidsinformatie**

Bij gebruik van elektrische apparaten moeten altijd bepaalde voorzorgsmaatregelen in acht worden genomen om het risico van brand, elektrische schok en letsel te verminderen. Dit betekent o.a.:

Als het apparaat is beschadigd, raadpleegt u de leverancier voordat u het installeert en gebruikt.

Niet buitenshuis gebruiken.

Niet gebruiken in de onmiddellijke nabijheid van een bad, douche of zwembad.

Plaats de kachel nooit onmiddellijk onder een vaste wandcontactdoos of verdeelkast.

Dit apparaat mag niet zonder hulp of toezicht worden gebruikt door kinderen of andere personen met lichamelijke, zintuiglijke of geestelijke beperkingen die tot onveilig gebruik kunnen leiden. Houd toezicht op kinderen en zorg dat ze niet met het apparaat spelen.

Gebruik deze kachel niet in serie met een thermisch regelapparaat, een programma-regelapparaat, een tijd klok of enig ander apparaat dat de kachel automatisch inschakelt, omdat er brandgevaar ontstaat als de kachel per ongeluk is afgedekt of op de verkeerde plaats is gezet.

Zorg dat meubilair, gordijnen of ander brandbaar materiaal zich minstens 1 meter uit de buurt van de kachel bevinden.

In geval van een storing haalt u de stekker van de kachel uit het stopcontact.

Haal de stekker uit het stopcontact als de kachel gedurende lange tijd niet gebruikt zal worden.

Hoewel deze kachel voldoet aan de veiligheidsnormen, is het niet raadzaam om hem op hoogpolige vloerbedekking of op een langharig kleed te gebruiken.

Het apparaat moet zodanig worden geplaatst dat de stekker bereikbaar blijft.

Als het voedingssnoer beschadigd is, moet dit, om risico's te vermijden, door de fabrikant of een servicebedrijf of een gelijkwaardig bevoegd persoon worden vervangen.

Houd het voedingssnoer uit de buurt van de voorkant van de kachel.

**WAARSCHUWING:** Dek de kachel nooit af om oververhitting te voorkomen. Plaats geen voorwerpen of kledingstukken op de kachel en zorg dat de luchtcirculatie rond de kachel niet gehinderd wordt. Op deze kachel is een waarschuwingssymbool aangebracht dat aangeeft dat het niet moet worden afgedekt.

**Algemeen**

Pak de kachel voorzichtig uit en bewaar de verpakking voor eventueel toekomstig gebruik voor geval u gaat verhuizen of de kachel naar de leverancier wilt terugsturen. De sfeerhaard beschikt over een vlameffect, dat met of zonder verwarming gebruikt kan worden, zodat u in alle jaargetijden van het gezellige effect kunt genieten. Het vlameffect op zich kost slechts zeer weinig elektriciteit.

Deze modellen zijn ontworpen als vrijstaande kachel en worden meestal tegen een wand geplaatst.

Controleer, voordat u de kachel aansluit, of de voedingsspanning hetzelfde is als op de kachel is aangegeven.

**Let op:** Als de kachel wordt gebruikt in een omgeving met zeer weinig achtergrondgeluiden, kan het mogelijk zijn dat u een geluid hoort dat te maken heeft met de werking van het vlameffect. Dit is normaal, dus u hoeft zich daar geen zorgen over te maken.

**Elektrische aansluiting****WAARSCHUWING - DIT APPARAAT MOET WORDEN GEAARD**

Deze kachel mag alleen met wisselstroom worden gebruikt en de voedingsspanning moet overeenkomen met de op de kachel aangegeven spanning.

Neem alle veiligheidswaarschuwingen en gebruiksinstructies door voordat u de kachel aanzet.

**Bedieningsorganen - zie afb. 2****O/I -schakelaar****Hoofd AAN/UIT**

NB: U kunt de kachel pas aanzetten (met of zonder warmte) als deze schakelaar is ingedrukt.

**W -schakelaar****Koude blaasfunctie**

NB: De knop "Warmteselectie" werkt pas als u deze knop hebt ingedrukt.

**W -schakelaar****Warmteselectie**

Levert 1KW en 2KW uitgangshitte met thermostaatregeling. Druk éénmaal op de knop voor 1KW uitgangshitte en twee keer voor 2KW. Als de knop een derde keer wordt ingedrukt gaat de kachel terug naar de koude blaasfunctie.

**W -schakelaar****Vermogenstimer**

De timer verschaft 15 individuele tijdsinstellingen. Elke keer als u de knop indrukt, wordt de kachel geprogrammeerd om 30 minuten te branden. Dus 1 keer drukken = 0,5 uur, 2 keer drukken = 1 uur - zie "Timer".

**Timer:**

Elke keer als u de knop indrukt, wordt de kachel geprogrammeerd om 30 minuten te branden. Dit betekent dat hij kan worden ingesteld om vanaf een half uur tot maximaal 7,5 uur te branden - zie de tabel hieronder voor de instellingen.

één keer op de timerschakelaar drukken	=	0,5 uur
twee keer op de timerschakelaar drukken	=	1 uur
drie keer op de timerschakelaar drukken	=	1,5 uur
vier keer op de timerschakelaar drukken	=	2 uur
.		
vijftien keer op de timerschakelaar drukken	=	7,5 uur

**Thermostaat (T) - zie afb. 2**

Als u een bepaalde kamertemperatuur wilt handhaven, stelt u de regelknop in op "max.". Laat het apparaat op volle kracht werken tot de gewenste kamertemperatuur

is bereikt. Draai de thermostaatregelknop terug tot het apparaat met een hoorbare klik uitschakelt. Deze temperatuur wordt nu bijna constant gehouden doordat de thermostaatregelknop automatisch in- en uitschakelt. Houd er rekening mee dat het apparaat uitsluitend kan worden ingeschakeld als de thermostaatinstelling hoger is dan de kamertemperatuur.

**Vlamregelknop (F) - zie afb. 2**

Met de vlamregelknop kunt u de intensiteit van het vlameffect veranderen. Bij de minimuminstelling (aangegeven door een kleine gloeilamp) is de intensiteit van het vlameffect het kleinst. Door de knop naar rechts te draaien, verhoogt u de intensiteit van het vlameffect.

**LED-controlelampjes - zie afb. 6**

Op de rechterkant van de kachel lichten rode LEDjes (neonlichtjes) op om de geselecteerde functie aan te geven.

Als u bijvoorbeeld 1KW warmte hebt geselecteerd, ziet u het LEDje voor AAN/UIT en dat voor 1KW oplichten.

Of als ander voorbeeld, als de vermogenstimer op 6,5 uur is ingesteld, lichten het eerste, tweede en vierde LEDje van de timer-controlelampjes op (4 uur + 2 uur + 0,5 uur = 6,5 uur).

- ← 2 KW warmte
  - ← 1 KW warmte
  - ← Koude blaasfunctie
  - ← AAN - UIT
  - ← 4 uur
  - ← 2 uur
  - ← 1 uur
  - ← 0,5 uur
- } uitsluitend controlelampjes voor timer

**Afstandsbediening - zie afb. 7**

Het maximale gebruiksbereik is ~ 15 meter.

De knoppen op de afstandsbediening hebben dezelfde functie als de schakelaars op de kachel.

Zie voor meer informatie over de functies het gedeelte "Bedieningsorganen" in dit instructieblad.

Waarschuwing: Het duurt even voordat de ontvanger op de zender reageert.

De kachel werkt alleen goed als u de knoppen binnen twee seconden niet meer dan éénmaal indrukt.

**Batterij-informatie - zie afb. 7**

1. Schuif het batterijklepje op de achterkant van de afstandsbediening open.

2. Plaats AAA batterijen in de afstandsbediening.

3. Zet het batterijklepje weer op zijn plaats.

**Gooi lekkende batterijen weg**

Werp batterijen op de correcte wijze weg, overeenkomstig de provinciale en plaatselijke voorschriften.

Er kan elektrolyt uit de batterijen lekken als u verschillende soorten batterijen door elkaar gebruikt, als u de batterijen niet goed plaatst, als alle batterijen niet tegelijkertijd worden vervangen, als u ze in open vuur gooit, of als u een batterij probeert op te laden die daarvoor niet is gemaakt.

**Afslagmechanisme thermische beveiliging**

Er is een afslagmechanisme voor thermische beveiliging in de kachel ingebouwd om schade wegens oververhitting te voorkomen. Dit kan gebeuren als de warmteuitlaat op enige wijze wordt gehinderd. De kachel slaat weer aan als de uitlaat vrijgemaakt is en de kachel is afgekoeld. Als de kachel steeds weer afslaat, moet u de kachel uitzetten en contact opnemen met een servicebedrijf.

**Onderhoud**

**WAARSCHUWING: MAAK ALTIJD DE AANSLUITING OP DE STROOMVOORZIENING LOS VOORDAT U ENIG ONDERHOUD GAAT UITVOEREN.**

**Lamp vervangen - zie afb. 3, afb. 4 en afb. 5**

De lampen bevinden zich achter het achterpaneel. Om de lampen te bereiken, moeten de schroeven die het achterpaneel vastzetten zoals aangegeven in afb. 3, worden verwijderd.

Verwijder het paneel en schuif het naar buiten zoals aangegeven in afb. 4.

Verwijder de defecte lamp door hem los te schroeven zoals afgebeeld in afb. 5.

Vervang hem door een 60W E14 SES transparante kaarslamp. Let op dat u de lamp niet te strak aandraait.

Breng het achterpaneel weer op zijn plaats en zet het met de schroeven vast.

**Reiniging**

**WAARSCHUWING - MAAK ALTIJD DE AANSLUITING OP DE STROOMVOORZIENING LOS VOORDAT U DE KACHEL SCHOONMAAKT.**

Gebruik voor algemene reiniging een zachte schone stofdoek - gebruik nooit schurende reinigingsmiddelen. De glazen ruit moet voorzichtig met een zachte doek worden gereinigd. Gebruik GEEN reinigingsmiddel speciaal voor glas.

Voor het verwijderen van eventueel aangekoekt stof of pluis, kunt u af en toe met het zachte borstelhulpstuk van een stofzuiger het uitlaatrooster van de ventilator kachel schoonmaken.

**Recyclen**

Voor elektrische producten verkocht binnen de Europese Unie.



Na het verstrijken van de levensduur van elektrische producten mogen zij niet worden weggegooid met het normale huisafval. Als er recycle-faciliteiten beschikbaar zijn, maak daar dan gebruik van. Neem contact op met de lokale overheidsinstanties of de winkel waar u het apparaat hebt gekocht voor informatie over recyclen.

**After-sales service**

Als u na aankoop service nodig hebt of als u eventuele reserve-onderdelen wilt aanschaffen, neem dan contact op met de winkel waar u het apparaat hebt gekocht of bel het servicenummer voor uw land dat op het garantiebewijs staat. Stuur nooit meteen een kapot product naar ons op omdat dit verlies of schade zou kunnen veroorzaken en u misschien langer op bevredigende service moet wachten. Bewaar de bon als bewijs van aankoop.

**Consignes de sécurité importantes :**

Lors de l'utilisation d'appareils électriques, toujours prendre des précautions élémentaires pour réduire les risques d'incendie, de choc électrique et de blessures corporelles, parmi lesquelles :

Si l'appareil est endommagé, consulter le fournisseur avant de procéder à l'installation et à l'utilisation.

Ne pas utiliser à l'extérieur.

Ne pas utiliser à proximité immédiate d'une baignoire, d'une douche ou d'une piscine.

Ne pas placer l'appareil de chauffage juste en dessous d'une prise murale ou d'un boîtier de connexion.

Cet appareil ne doit pas être utilisé par des enfants sans surveillance ou toute personne dont les capacités physiques, sensorielles ou mentales ne leur permettent pas de l'utiliser en toute sécurité sans assistance. Cet appareil n'est pas un jouet, veiller à ne pas laisser les enfants s'en servir sans surveillance.

Ne pas utiliser l'appareil de chauffage en série avec un régulateur thermique, un système de commande programmé, une minuterie ou tout autre dispositif déclenchant automatiquement de la chaleur, car il existe un risque d'incendie lorsque l'appareil de chauffage est accidentellement recouvert ou déplacé.

S'assurer que les meubles, les rideaux ou les autres matériaux combustibles sont positionnés à au moins 1 mètre de l'appareil de chauffage.

Débrancher l'appareil en cas d'anomalie.

Débrancher l'appareil lorsque celui-ci n'est pas utilisé pendant une période prolongée.

Bien que cet appareil de chauffage soit conforme aux normes de sécurité, nous recommandons de ne pas l'utiliser sur une moquette extra-épaisse ou sur des tapis à poils longs.

L'appareil doit être positionné de façon à rendre la prise accessible.

Si le cordon d'alimentation est endommagé, le faire remplacer par le fabricant ou un réparateur ou toute personne suffisamment qualifiée afin d'écartier tout risque.

Éloigner le cordon d'alimentation de la partie avant de l'appareil de chauffage.

**AVERTISSEMENT :** Pour éviter toute surchauffe, ne pas couvrir l'appareil. Ne pas placer de matériaux ou de vêtements sur l'appareil de chauffage ou entraver la circulation d'air autour de l'appareil. Le symbole d'avertissement indique que l'appareil de chauffage ne doit pas être couvert.



**Informations générales**

Déballer l'appareil avec précaution et conserver l'emballage pour une utilisation ultérieure éventuelle, que ce soit pour un déménagement ou un retour du produit au fournisseur.

La cheminée électrique est dotée d'un effet flamme pouvant être utilisé avec ou sans chauffage, de sorte qu'il est possible de bénéficier de son effet tranquilisant tout au long de l'année. L'utilisation de la flamme seule ne requiert qu'une faible consommation d'électricité.

Ces modèles sont destinés à être utilisés de manière autonome et se placent normalement contre un mur.

Avant de brancher l'appareil de chauffage, vérifier que la tension d'alimentation du secteur est identique à celle indiquée sur l'appareil.

**Attention :** L'effet flamme s'accompagne d'un son audible dans un environnement silencieux. Ce son est normal et ne doit pas être une source inutile d'inquiétude.

**Branchements**

**AVERTISSEMENT - CET APPAREIL DOIT ÊTRE RELIÉ À LA TERRE**

Cet appareil de chauffage doit être utilisé en courant alternatif uniquement et la tension d'alimentation du secteur doit correspondre à la tension indiquée sur l'appareil.

Lire attentivement les consignes de sécurité et les instructions d'utilisation avant de mettre l'appareil en marche.

**Commandes - voir figure 2**

**O/I - Interrupteur**

**Interrupteur principal de marche/arrêt**

Remarque : Appuyer sur cet interrupteur pour que l'appareil de chauffage fonctionne, qu'il dégage de la chaleur ou non.

**☼ - Interrupteur**

**Fonction refroidissement**

Remarque : Appuyer sur cet interrupteur pour faire fonctionner l'interrupteur « chauffage ».

**☼☼☼ - Interrupteur**

**Chauffage**

Fournit une puissance calorifique de 1 et 2 kW commandée par thermostat. Appuyer une fois sur le bouton pour obtenir une puissance d'1 kW et deux fois pour une puissance de 2 kW. Une troisième pression du bouton ramène l'appareil de chauffage à la fonction « refroidissement ».

**⌚ - Interrupteur**

**Minuterie de réduction de puissance**

La minuterie fournit 15 options de durée distinctes. L'appareil de chauffage est programmé pour 30 minutes à chaque pression du bouton donc 1 pression = ½ heure, 2 pressions = 1 heure (voir « Minuterie »).

**Minuterie**

L'appareil de chauffage est programmé pour 30 minutes à chaque pression du bouton, c'est-à-dire que sa durée de programmation s'étend d'1/2 heure à 7,5 heures (voir les options dans le tableau ci-dessous).

Une pression du bouton de la minuterie	=	1/2 heure
Deux pressions du bouton de la minuterie	=	1 heure
Trois pressions du bouton de la minuterie	=	1,5 heure
Quatre pressions du bouton de la minuterie	=	2 heures
Quinze pressions du bouton de la minuterie	=	7,5 heures

**Thermostat (T) - voir figure 2**

Mettre le contrôleur sur la position « max » pour maintenir une température ambiante spécifique. Faire fonctionner l'appareil au maximum de sa puissance jusqu'à ce que la température ambiante désirée soit atteinte. Réduire le réglage du thermostat jusqu'à ce que l'appareil s'éteigne en émettant un déclic audible. Cette température sera maintenue de manière presque constante par le thermostat qui met en marche et éteint l'appareil automatiquement. Important : l'appareil peut uniquement être mis en marche si le réglage du thermostat est supérieur à la température ambiante.

**Bouton de régulation de la flamme (F) - voir figure 2**

Le bouton de régulation de la flamme permet de moduler la luminosité de l'effet flamme. Au réglage minimum (indiqué par une petite ampoule), la luminosité de l'effet flamme est la plus faible. Tourner le bouton dans le sens horaire pour augmenter l'intensité de l'effet flamme.

**Voyants - voir figure 6**

Des voyants rouges (néons) indiquant la fonction sélectionnée sont visibles sur le côté droit de l'appareil de chauffage.

Par exemple, lorsque la puissance calorifique d'1 kW est sélectionnée, le voyant du bouton de marche/arrêt et le voyant 1 kW sont allumés.

Autre exemple : si la minuterie de réduction de puissance est réglée sur 6,5 heures, le premier, le deuxième et le quatrième voyant de la minuterie sont allumés (4 heures + 2 heures + 0,5 heure = 6,5 heures).

- ← Puissance calorifique 2 kW
  - ← Puissance calorifique 1 kW
  - ← Fonction refroidissement
  - ← MARCHE/ARRÊT
  - ← 4 heures
  - ← 2 heures
  - ← 1 heure
  - ← 0,5 heure
- } Voyants de la minuterie uniquement

**Télécommande - voir figure 7**

La portée maximale de la télécommande est d'environ 15 mètres.

Les boutons de la télécommande permettent d'exécuter des fonctions identiques à celles des boutons situés sur l'appareil de chauffage.

Pour de plus amples détails sur son fonctionnement, voir la section « Commandes » du présent mode d'emploi.

Avertissement : Il faut un certain temps pour que le récepteur réponde à l'émetteur.

Ne pas appuyer sur les boutons plus d'une fois dans un intervalle de deux secondes pour assurer un fonctionnement correct.

**Informations sur la batterie - voir figure 7**

1. Faire coulisser le couvercle de la pile à l'arrière de la télécommande pour l'ouvrir.
2. Installer des piles AAA dans la télécommande.
3. Remettre le couvercle en place.

**Mettre au rebut toute pile présentant des fuites**

Mettre au rebut les piles conformément aux réglementations locales applicables.

L'électrolyte de toute pile est susceptible de fuir si des piles de type différent sont installées ensemble, si les piles sont installées de manière incorrecte, si toutes les piles ne sont pas remplacées simultanément, si les piles sont mises au rebut dans un feu ou en cas de tentative de rechargement d'une pile non rechargeable.

**Disjoncteur thermique**

Un disjoncteur thermique est intégré à l'appareil de chauffage pour prévenir les risques dus à une surchauffe. En effet, des dommages sont susceptibles de se produire si la sortie du chauffage est obstruée de quelque manière que ce soit. L'appareil de chauffage se met en marche une fois que l'obstruction est éliminée et que l'appareil a refroidi. Si le disjoncteur continue de fonctionner de manière intermittente, débrancher l'appareil et contacter un agent de maintenance.

**Entretien**

**AVERTISSEMENT : TOUJOURS DÉBRANCHER L'APPAREIL DU SECTEUR AVANT DE RÉALISER TOUTE OPÉRATION D'ENTRETIEN.**

**Remplacement des ampoules - voir figures 3, 4 et 5**

Les ampoules se trouvent derrière le panneau arrière. Pour accéder aux ampoules, retirer les vis représentées à la figure 3 qui fixent le panneau arrière.

Retirer le panneau et le faire coulisser comme indiqué à la figure 4.

Retirer l'ampoule défectueuse en la dévissant comme indiqué à la figure 5.

La remplacer avec une ampoule flamme de 60 W E14 SES. Veiller à ne pas serrer l'ampoule de manière excessive.

Remettre le panneau arrière en place et le fixer à l'aide des vis.

**Nettoyage**

**AVERTISSEMENT – TOUJOURS DÉBRANCHER L'ALIMENTATION SECTEUR AVANT DE NETTOYER L'APPAREIL DE CHAUFFAGE**

Pour un nettoyage régulier, utiliser un chiffon à poussière doux et ne jamais utiliser de produits nettoyeurs abrasifs. La vitre permettant de voir les flammes doit être nettoyée délicatement avec un chiffon doux. NE PAS utiliser de produit spécifiquement conçu pour le nettoyage des vitres.

Utiliser la brosse douce d'un aspirateur de temps à autre pour nettoyer la grille du ventilateur et éliminer la poussière et les peluches qui se sont accumulées.

**Recyclage**

Pour les produits électriques vendus au sein de l'Union Européenne.

Les produits électriques ne doivent pas être mis au rebut avec les déchets ménagers lorsqu'ils arrivent en fin de vie. Les recycler dans les endroits prévus à cet effet. Contacter l'administration locale ou le revendeur pour connaître la procédure de recyclage du pays concerné.

**Service après-vente**

Pour solliciter le service après-vente ou se procurer des pièces détachées, contacter le vendeur du produit ou le service d'assistance du pays désiré au numéro indiqué sur le bon de garantie. Ne pas nous retourner un produit défectueux sans nous avoir averti au préalable car celui-ci risquerait de se perdre ou de subir des dommages durant le transport ; le délai requis pour offrir un service satisfaisant à l'utilisateur en serait inévitablement affecté. Conserver soigneusement la facture en guise de preuve d'achat.

**Aviso de seguridad importante:**  
 Cuando se utilizan aparatos eléctricos, siempre deben adoptarse precauciones básicas para reducir el riesgo de incendio, descarga eléctrica y daño a las personas, entre ellas las siguientes:  
 Si el aparato está dañado, consulte al proveedor antes de instalarlo y ponerlo en marcha.  
 No lo utilice al aire libre.  
 No lo utilice cerca de un baño, una ducha o una piscina.  
 No coloque la estufa justo debajo de una toma de corriente o de una caja de conexiones.  
 Este aparato no está pensado para que lo utilicen niños u otras personas sin ayuda o supervisión, si sus condiciones físicas, sensoriales o mentales les impiden usarlo de manera segura. Los niños deben estar vigilados, para asegurarse de que no jueguen con el aparato.  
 No utilice esta estufa en serie con un control térmico, un programador, un temporizador ni con cualquier otro dispositivo que encienda la calefacción automáticamente, porque existe el riesgo de incendio si la estufa se cubre o se desplaza accidentalmente.  
 Compruebe que mobiliario, cortinas u otros materiales combustibles están situados a más de 1 metro de distancia de la estufa.  
 En caso de que se produzca un fallo, desenchufe la estufa.  
 Desenchufe la estufa si no va a utilizarla durante mucho tiempo.  
 Aunque esta estufa cumple con las normas de seguridad, no es aconsejable colocarla sobre alfombras muy mullidas o de pelo largo.  
 Coloque el aparato de forma que el enchufe esté accesible.  
 Si el cable de alimentación está dañado, el fabricante, el técnico o la persona igualmente cualificada tendrán que cambiarlo para evitar cualquier peligro.  
 Mantenga el cable de alimentación alejado de la parte delantera de la estufa.

**ADVERTENCIA:** Para evitar recalentamientos, no cubra la estufa. No deposite tejidos ni prendas sobre la estufa, ni obstruya la circulación del aire alrededor de la misma. El símbolo de Advertencia incorporado a la estufa indica que no debe cubrirse.

**Generalidades**

Extraiga la estufa del embalaje con cuidado y consérvelo para su uso posterior, en caso de mudanza o de devolución al proveedor.  
 El efecto de llama que incluye el fuego de esta estufa puede utilizarse con o sin calor, para disfrutar de su reconfortante sensación en cualquier época del año. La utilización del efecto llama apenas requiere electricidad.  
 Estos modelos están diseñados para colocarlos de pie, generalmente contra una pared.  
 Antes de conectar la estufa compruebe que la corriente de alimentación es la indicada en ella.  
**Tenga en cuenta que, si se utiliza en un entorno con ruido ambiental muy bajo, quizá se oiga el sonido que produce el funcionamiento del efecto llama. Este ruido es normal y no debe ser motivo de preocupación.**

**Conexión eléctrica**

**ADVERTENCIA – ESTE APARATO DEBE ESTAR PUESTO A TIERRA**  
 Esta estufa se tiene que conectar exclusivamente a una fuente de alimentación de CA ~ y la tensión indicada en la misma debe coincidir con la tensión de alimentación.  
 Antes de encenderla, lea atentamente las advertencias de seguridad y las instrucciones de uso.

**Mandos - véase la Fig. 2**

**O/I - Interruptor Encendido/apagado principal**

Nota: Este interruptor debe estar pulsado para poner en marcha el calentador con o sin calor.

**🌀 - Interruptor Función de corriente de aire frío**

Nota: Este interruptor debe estar pulsado para que funcione el botón 'Heat selection' (selección de calor).

**🔥 - Interruptor Heat selection (selección de calor)**

Proporciona una potencia calorífica de 1 y 2 kW controlada mediante termostato. Pulse el botón una vez, para obtener una potencia calorífica de 1 kW, y dos veces, si desea 2 kW. Si pulsa el botón por tercera vez, el calentador pasa a la función de 'Cold Blow' (corriente de aire frío).

**🕒 - Interruptor Temporizador de cuenta atrás**

El temporizador permite definir 15 programas horarios diferentes. Cada vez que se pulsa el botón, se programa la estufa para que funcione 30 minutos; es decir, una pulsación = 0,5 horas, dos = 1 hora, etc. (véase 'Temporizador').

**Temporizador**

Cada pulsación del botón programa la estufa para que funcione 30 minutos, lo cual significa que puede configurarse para que funcione desde media hora hasta 7,5 horas (véase el cuadro siguiente).

Una pulsación del botón del temporizador	=	0,5 horas
Dos pulsaciones del botón del temporizador	=	1 hora
Tres pulsaciones del botón del temporizador	=	1,5 horas
Cuatro pulsaciones del botón del temporizador	=	2 horas

Quince pulsaciones del botón del temporizador = 7,5 horas

**Termostato (T) - véase la Fig. 2**

Para mantener una temperatura ambiente determinada, ponga el controlador en 'max.'. Deje que la estufa funcione a su máxima potencia hasta alcanzar la temperatura ambiente deseada. Gire hacia atrás el controlador del termostato, hasta oír el chasquido indicativo de que el aparato se ha apagado. El termostato se encenderá y apagará automáticamente para mantener la temperatura casi constante.

Tenga presente que el aparato sólo se enciende si la temperatura que marca el termostato es superior a la de la habitación.

**Perilla del mando de la llama (F) - véase la Fig. 2**

La perilla del mando de la llama permite cambiar el resplandor del efecto de llama. Si está en la posición mínima (bombilla pequeña), el resplandor del efecto de llama es muy débil. Gire el botón en sentido horario para aumentar la intensidad del efecto de llama.

**Indicadores de diodo luminoso - véase la Fig. 6**

Los diodos luminosos (neones) rojos aparecen en la parte derecha de la estufa e indican la función seleccionada.

Por ejemplo, si ha seleccionado una potencia de 1 kW, se iluminarán el indicador de encendido/apagado y el de 1 kW.

Igualmente, si el temporizador se ha configurado para 6,5 horas, se encenderán el primero, segundo y cuarto diodo luminoso de los indicadores del temporizador (4 horas + 2 horas + 0,5 horas = 6,5 horas).

- ← Potencia calorífica de 2 kW
  - ← Potencia calorífica de 1 kW
  - ← Función de corriente de aire frío
  - ← ON/OFF (encendido/apagado)
  - ← 4 horas
  - ← 2 horas
  - ← 1 hora
  - ← 0,5 hora
- } sólo indicadores del temporizador

**Mando a distancia - véase la Fig. 7**

Su radio de acción máximo es de ~ 15 metros. Los botones del mando a distancia tienen las mismas funciones que los interruptores del calentador.

Encontrará más información sobre su funcionamiento en la sección 'Controles' de este folleto de instrucciones.

Advertencia: El receptor tarda un tiempo en responder a la señal del transmisor. Para garantizar el correcto funcionamiento, no pulse los botones más de una vez hasta que hayan transcurrido un par de segundos.

**Información sobre las pilas - véase la Fig. 7**

1. Abra el compartimento de las pilas, deslizando la tapa situada en la parte posterior del mando a distancia.
2. Instale las pilas AAA en el mando a distancia.
3. Vuelva a colocar la tapa del compartimento de las pilas.

**Deseche las pilas que tengan fugas**

Deseche las pilas correctamente, de acuerdo con la normativa del país. Cualquier pila puede perder electrolito si se mezcla con otras de tipo diferente, se inserta mal, no se reemplaza al mismo tiempo que las demás, se arroja al fuego o se intenta recargarla, si no es recargable.

**Disyuntor térmico de seguridad**

La estufa tiene un disyuntor térmico de seguridad, para evitar daños por recalentamiento. El recalentamiento puede producirse si se obstruye de cualquier modo la salida del calor. La estufa se encenderá una vez eliminada la obstrucción y después de haberse enfriado. Si el disyuntor sigue funcionando de forma intermitente, apague la estufa y solicite asistencia técnica.

**Mantenimiento**

**ADVERTENCIA: ANTES DE EFECTUAR CUALQUIER MANTENIMIENTO, DESCONECTE LA ALIMENTACIÓN ELÉCTRICA.**

**Sustitución de las bombillas - véase la Fig. 3, Fig. 4 y Fig. 5**

Las bombillas están situadas detrás del panel posterior. Para acceder a las bombillas deben retirarse los tornillos indicados en la Fig. 3, que sujetan el panel posterior.

Retire el panel como se indica en la Fig. 4. Retire la bombilla defectuosa, desenroscándola como se indica en la Fig. 5. Sustitúyala por una bombilla transparente E14 SES de 60 W, en forma de llama de vela. Tenga cuidado de no apretar la bombilla excesivamente. Vuelva a colocar el panel posterior y fíjelo con los tornillos.

**Limpieza**

**ADVERTENCIA: ANTES DE LIMPIAR LA ESTUFA, DESCONÉCTELA SIEMPRE DE LA RED.**

Utilice un paño suave para el polvo y evite los productos de limpieza abrasivos. La pantalla de cristal se debe limpiar cuidadosamente con un trapo suave. NO utilice limpiacristales de marca.

Para eliminar las acumulaciones de polvo o pelusa en la rejilla de salida de la estufa puede utilizar ocasionalmente el cepillo más suave de la aspiradora.

**Reciclaje**

Para productos eléctricos vendidos en la Comunidad Europea.  
 Los productos eléctricos que han finalizado su vida útil no deben desecharse junto con la basura doméstica. Reciclelos, en las zonas donde haya instalaciones apropiadas. Solicite asesoramiento a las autoridades locales o a su proveedor detallista.

**Servicio posventa**

Para solicitar servicio posventa o adquirir algún recambio, diríjase al proveedor del aparato o llame al número de atención al cliente de su país, que figura en la tarjeta de garantía. No nos devuelva un producto defectuoso sin antes consultar con el servicio técnico, para evitar pérdidas o daños y que podamos ofrecerle un servicio satisfactorio lo antes posible. Guarde el recibo como prueba de compra.



**Aviso importante sobre segurança:**  
**Quando usar aparelhos eléctricos, deverá seguir sempre as precauções básicas de forma a reduzir o risco de incêndios, choques eléctricos, incluindo as seguintes:**  
**Se o aparelho estiver danificado, consulte o fornecedor antes de o instalar e colocar a funcionar.**  
**Não use no exterior.**  
**Não use perto de uma banheira, duche ou piscina.**  
**Não coloque o aquecedor por baixo de uma tomada fixa ou caixa de ligação.**  
**Este aparelho não se destina a ser utilizado por crianças ou outras pessoas sem a devida assistência ou supervisão caso as suas capacidades físicas, sensoriais ou mentais os impeçam de o utilizar com segurança. As crianças devem ser supervisionadas com vista a assegurar que não brincam com o aparelho.**  
**Não use este aquecedor ao mesmo tempo que um controlo termal, um controlador de programas, um temporizador ou qualquer outro dispositivo que altera o calor automaticamente, uma vez que existe um risco de incêndio quando o aquecedor é coberto ou deslocado acidentalmente.**  
**Certifique-se de que móveis, cortinas ou outro material combustível encontram-se posicionados a uma distância não inferior a 1 metro do aquecedor.**  
**No caso de uma falha, desligue o aquecedor.**  
**Desligue o aquecedor quando não for usado durante longos períodos de tempo.**  
**Apesar deste aquecedor cumprir com todos os requisitos de segurança, não recomendamos a sua utilização em cima de carpetes profundas ou tapetes com pêlos compridos.**  
**O aparelho deve ser colocado de modo a que a tomada fique acessível.**  
**Se o cabo de alimentação estiver danificado, este deverá ser substituído pelo fabricante, técnico de manutenção ou por pessoal qualificado, de modo a evitar quaisquer riscos.**  
**Mantenha o cabo de alimentação longe da parte frontal do aquecedor.**

**AVISO:** De forma a evitar um sobreaquecimento, não cubra o aquecedor. Não coloque material nem peças de roupa no aquecedor, nem obstrua a circulação de ar à volta do aquecedor. O sistema de calefação possui um símbolo de Advertência indicando que este não deve ser coberto.

**Geral**

Retire cuidadosamente o aquecedor da embalagem e guarde-a para uma eventual utilização futura, em caso de mudança ou de devolução.  
 O lume dispõe de um "efeito chama" que pode ser utilizado com ou sem aquecimento, de modo a poder desfrutar do efeito relaxante em qualquer altura do ano. A utilização do efeito chama só por si requer um consumo mínimo de energia.  
 Estes modelos são concebidos para serem utilizados de forma independente e são geralmente colocados contra uma parede.  
 Antes de ligar o aquecedor, verifique que a sua tensão de alimentação corresponde com aquela que está indicada no aquecedor.  
**Nota importante:** Em caso de utilização do aparelho num local muito silencioso, é possível que ouça um ruído relacionado com o funcionamento do efeito chama. Esta situação é normal e não deve ser motivo de preocupação.

**Ligação eléctrica**

**ADVERTÊNCIA – ESTE APARELHO DEVE ESTAR LIGADO À TERRA**

Este aquecedor deve ser utilizado apenas com alimentação CA e a voltagem assinalada no aquecedor deve corresponder à voltagem da alimentação. Por favor leia todos os avisos de segurança e instruções de funcionamento.

**Comandos - ver Fig. 2**

**O/I - Interruptor**

**Principal LIGAR/DESLIGAR**

Nota: Deve carregar primeiro neste interruptor para que o aquecedor possa funcionar, quer com difusão de calor, quer sem.

**☼ - Interruptor**

**Função de difusão de ar frio**

Nota: Deve carregar primeiro neste interruptor para que o interruptor "Seleção de calor" funcione.

**☼☼☼ - Interruptor**

**Seleção de calor**

Fornecer uma saída de calor de 1kW ou de 2kW controlada por termostato. Prima o botão uma vez para uma saída de 1kW e duas vezes para 2kW. Se carregar mais uma vez no botão, o aquecedor reverte para a função "Difusão de ar frio".

**⌚ - Interruptor**

**Temporizador**

O relógio oferece uma configuração de 15 tempos. Cada vez que premir o botão, o aquecedor programa-se para funcionar durante 30 minutos. Por exemplo, premir 1 vez = 0,5 h, 2 vezes = 1 hora – ver o capítulo "Relógio".

**Relógio**

Cada vez que prime o botão, o aquecedor programa-se para funcionar durante 30 minutos, o que significa que pode ser programado para funcionar até 7,5 horas – ver a tabela abaixo para a configuração.

Prima o interruptor do relógio uma vez	=	0,5 hora
Prima o interruptor do relógio duas vezes	=	1 hora
Prima o interruptor do relógio três vezes	=	1,5 hora
Prima o interruptor do relógio quatro vezes	=	2 horas

Prima o interruptor do relógio quinze vezes = 7,5 horas

**Termóstato (T) - ver Fig. 2**

Para manter uma certa temperatura ambiente, coloque o controlador no "Max." Deixe o aparelho em funcionamento até atingir a temperatura ambiente desejada. Volte o controlador termostático até que o aparelho se desligue e que ouça um "clique".

Esta temperatura será mantida pelo controlador termostático que irá ligar e desligar o aparelho automaticamente. Note que o aparelho apenas pode ser ligado quando a configuração do termostato for superior à temperatura ambiente.

**Maçaneta de controlo da chama (F) - ver Fig. 2**

Ao utilizar a maçaneta de controlo da chama, pode mudar a intensidade do efeito chama. Quando no mínimo (indicado por um pequeno bolbo), a intensidade do efeito chama será mais fraca. Rodar a maçaneta no sentido dos ponteiros do relógio irá aumentar a intensidade do efeito chama.

**Indicadores LED - ver Fig. 6**

Os indicadores de cor vermelha (néon) serão visíveis na parte direita do aquecedor, indicando a função seleccionada.

Por exemplo, quando estiver seleccionado um calor de 1kW, as LEDs de LIGAR/DESLIGAR e de 1kW estarão iluminadas.

Ou ainda, se o temporizador estiver definido para 6,5 horas, a primeira, a segunda e a quarta LED dos indicadores do relógio estarão ligadas (4 horas + 2 horas + 0,5 hora = 6,5 horas).

- ← Calor de 2 kW
  - ← Calor de 1 kW
  - ← Função de difusão de ar frio
  - ← LIGAR/DESLIGAR
  - ← 4 horas
  - ← 2 horas
  - ← 1 hora
  - ← 0,5 hora
- } Indicadores do relógio apenas

**Comando à distância - ver Fig. 7**

A distância máxima de utilização é de ~ 15 metros.

Os botões do comando têm exactamente as mesmas funções do que os interruptores do aquecedor.

Para mais informações sobre cada função, por favor consulte a secção "Comandos" deste panfleto de instruções.

AVISO: O receptor precisa de um certo tempo antes de responder ao transmissor. Não pressione os botões mais de uma vez num espaço de dois segundos de modo a obter um funcionamento correcto do aparelho.

**Informação sobre alimentação - ver Fig. 7**

1. Deslize a tampa das pilhas do comando.
2. Coloque pilhas de tipo AAA.
3. Volte a colocar a tampa.

**Descarte pilhas que estejam a derramar líquido.**

Descarte as pilhas em conformidade com a legislação local.

Qualquer pilha poderá derramar electrolito caso seja misturada com uma bateria de tipo diferente, caso seja introduzida incorrectamente, caso não sejam substituídas todas as pilhas simultaneamente, caso sejam colocadas numa fogueira ou caso se tente carregar uma pilha que não se destina a ser carregada.

**Disjuntores térmicos de segurança**

O aquecedor está equipado de um disjuntor térmico de segurança de modo a prevenir danos provocados por um sobreaquecimento. Esta situação pode acontecer em caso de obstrução saída de calor. O aquecedor ligar-se-á novamente após a remoção da obstrução e o seu arrefecimento. Se o disjuntor continuar a funcionar, deverá desligar o aquecedor e contactar um técnico de manutenção.

**Manutenção**

**AVISO: RETIRE SEMPRE A FICHA DA TOMADA ANTES DE FAZER QUALQUER MANUTENÇÃO.**

**Substituição das lâmpadas - ver Fig. 3, Fig. 4 e Fig. 5**

As lâmpadas encontram-se localizadas por detrás do painel traseiro. Para conseguir aceder às lâmpadas, deve retirar os parafusos indicados na Fig. 3.

Retire e deslize o painel como indicado na Fig. 4.

Retire a lâmpada defeituosa desapertando-a como indicado na Fig. 5.

Substitua-a por uma lâmpada transparente de 60W E14 SES. Tenha cuidado em não apertar excessivamente a lâmpada.

Volte a colocar o painel traseiro e os parafusos.

**Limpeza**

**AVISO – RETIRE SEMPRE A FICHA DA TOMADA ANTES DE LIMPAR O AQUECEDOR.**

Para uma limpeza geral, utilize um pano suave – nunca use detergentes abrasivos. O vidro de visualização deve ser limpo cuidadosamente com um pano suave. NÃO utilize produtos de limpeza de vidros.

Para remover a acumulação de pó ou cotão, poderá utilizar a escova macia de um aspirador para limpar a grelha de saída do termoventilador.

**Reciclar**

Para produtos eléctricos vendidos na Comunidade Europeia.

Assim que os produtos eléctricos estiverem gastos, não deverão ser deitados fora juntamente com o lixo doméstico. Recicle-os em local apropriado. Consulte a sua Autoridade Local ou revendedor para obter mais informações sobre reciclagem no seu país.

**Serviço pós-venda**

Caso precise de usufruir do serviço pós-venda ou caso necessite de comprar quaisquer peças sobresselentes, contacte por favor o revendedor onde adquiriu o aparelho ou contacte o número de serviço relevante no seu país que se encontra na sua garantia. Não nos devolva imediatamente um produto avariado, uma vez que isto poderá resultar em perdas, danos ou atrasos na obtenção de um serviço satisfatório. Guarde o seu recibo como prova de compra.

**Istruzioni importanti per la sicurezza**

Durante l'uso del prodotto adottare le misure di sicurezza valide per qualsiasi apparecchio elettrico, onde evitare incendi, scosse elettriche e infortuni ai presenti. Prestare particolare attenzione alle seguenti raccomandazioni:

Se il prodotto risulta danneggiato, rivolgersi al fornitore prima di installarlo e utilizzarlo.

Non utilizzare l'unità all'aperto.

Non utilizzare l'unità nelle immediate vicinanze di bagni, docce o piscine.

Non collocare la stufa direttamente sotto una presa di corrente fissa o una centralina.

Tenere l'apparecchio fuori dalla portata dei bambini o di persone con disabilità motorie, sensoriali o mentali. Evitare che i bambini giochino con la stufa.

Non utilizzare la stufa con un dispositivo di controllo termico, un controller di programma, un timer o qualsiasi altro dispositivo che accenda la stufa automaticamente, poiché, qualora questa venisse accidentalmente coperta o spostata, si potrebbero verificare incendi.

Non lasciare mobili, tende o altro materiale potenzialmente infiammabile a meno di 1 metro dalla stufa.

In caso di guasti, scollegare la stufa dalla presa di corrente.

Se si prevede di non utilizzare l'apparecchio per un certo periodo, scollegarlo dalla presa di corrente.

Sebbene il prodotto sia conforme alle norme di sicurezza, se ne sconsiglia l'utilizzo su moquette o tappeti a pelo lungo.

Posizionare la stufa in modo che la spina sia facilmente raggiungibile.

In caso di danni al cavo di alimentazione, farlo sostituire dal produttore, da un tecnico dell'assistenza o da chiunque abbia le competenze necessarie a eseguire l'operazione in condizioni di sicurezza.

Tenere il cavo di alimentazione lontano dalla parte anteriore della stufa.

**AVVERTENZA:** non coprire la stufa onde evitarne il surriscaldamento. Non collocarvi sopra alcun oggetto o rivestimento, né ostacolare in alcun modo la circolazione dell'aria intorno all'unità. La stufa presenta il simbolo di avvertenza per indicare che non deve essere coperta.

**Informazioni preliminari**

Rimuovere con cautela il prodotto dall'imballaggio e conservare l'imballaggio per un eventuale trasloco o necessità di riconsegnare la stufa elettrica al fornitore.

La stufa è dotata di un "effetto fiamma" indipendente dall'emissione di calore, che può essere utilizzato in ogni periodo dell'anno. L'effetto fiamma da solo richiede poca elettricità.

Questi modelli vanno collocati in posizione verticale, solitamente contro una parete. Prima di collegare la stufa all'alimentazione, verificare che la tensione di rete corrisponda alla tensione indicata sul prodotto.

**Nota:** se l'ambiente in cui viene usata la stufa elettrica è particolarmente silenzioso, è possibile percepire il rumore dell'effetto fiamma in funzione. Si tratta di un fenomeno del tutto normale che non deve suscitare preoccupazione.

**Collegamento elettrico**

**AVVERTENZA: IL PRODOTTO DEVE ESSERE COLLEGATO A TERRA**

Questa stufa deve essere alimentata solo a corrente alternata e la tensione indicata sul prodotto deve corrispondere alla tensione di rete.

Prima dell'accensione, leggere le avvertenze per la sicurezza e le istruzioni per il funzionamento.

**Comandi:** fare riferimento alla Fig. 2

**Interruttore - O/I**

**Interruttore principale ON/OFF**

Nota: premere l'interruttore per accendere l'unità, indipendentemente dalla funzione desiderata.

**Interruttore - ❄️**

**Emissione di aria fredda**

Nota: premere questo interruttore prima dell'interruttore "Selezione del calore".

**Interruttore - 🔥**

**Selezione del calore**

Attiva l'emissione di aria calda da 1 o 2 kW con il controllo del termostato. Per attivare l'emissione di aria calda da 1 kW, premere l'interruttore una volta; per il funzionamento a 2 kW, premerlo di nuovo. Per ritornare all'emissione di aria fredda, premere l'interruttore una terza volta.

**Interruttore - ⌚**

**Timer**

Il timer offre 15 opzioni diverse. Ogni volta che si preme l'interruttore, il funzionamento viene attivato per i 30 minuti seguenti; per esempio, una pressione dell'interruttore equivale a 0,5 ore, 2 pressioni a 1 ora e così via (fare riferimento al paragrafo "Timer").

**Timer**

Ogni volta che si preme l'interruttore, il funzionamento viene attivato per i 30 minuti seguenti; il timer permette quindi di impostare un tempo di funzionamento totale di 7,5 ore (fare riferimento alla tabella seguente).

- Premere una volta l'interruttore del timer = 0,5 ore
- Premere due volte l'interruttore del timer = 1 ora
- Premere tre volte l'interruttore del timer = 1,5 ore
- Premere quattro volte l'interruttore del timer = 2 ore

Premere quindici volte l'interruttore del timer = 7,5 ore

**Termostato (T):** fare riferimento alla Fig. 2

Per mantenere una certa temperatura ambiente, impostare il controller al massimo. Far funzionare l'apparecchio a tutta potenza fino a raggiungere la temperatura ambiente desiderata. Abbassare il controllo termostatico fino a che l'apparecchio non si spegne con un percepibile "clic". Questa temperatura verrà mantenuta quasi costante dall'attivazione e disattivazione automatica del controllo termostatico.

È necessario tener presente che l'unità può accendersi solo se l'impostazione del termostato è superiore alla temperatura ambiente.

**Manopola di controllo delle fiamme (F):** fare riferimento alla Fig. 2

La manopola di controllo delle fiamme consente di modificare l'intensità dell'effetto fiamma. Con l'impostazione minima (indicata da una piccola lampadina), l'intensità dell'effetto fiamma è al minimo. Ruotando la manopola in senso orario, l'intensità dell'effetto fiamma aumenta.

**Indicatori LED:** fare riferimento alla Fig. 6

Sul lato destro della stufa si trovano i LED rossi (neon) ad indicare la funzione selezionata.

Ad esempio, quando è selezionata l'emissione di aria calda da 1 kW, saranno illuminati il LED ON/OFF e il LED 1 kW.

Oppure, come ulteriore esempio, se il timer è impostato su 6,5 ore, saranno illuminati il primo, il secondo e il quarto LED degli indicatori del timer (4 ore + 2 ore + 0,5 ore = 6,5 ore).

- ← Emissione di aria calda da 2 kW
  - ← Emissione di aria calda da 1 kW
  - ← Emissione di aria fredda
  - ← ON/OFF
  - ← 4 ore
  - ← 2 ore
  - ← 1 ora
  - ← 0,5 ore
- } Indicatori del timer

**Telecomando:** fare riferimento alla Fig. 7

La portata massima del telecomando è di circa 15 metri.

I pulsanti sul telecomando hanno la stessa funzione degli interruttori sulla stufa.

Per informazioni dettagliate sulle rispettive funzioni, fare riferimento alla sezione "Comandi" della presente scheda di istruzioni.

Avvertenza: il ricevitore non risponde immediatamente al trasmettitore.

Dopo aver premuto un pulsante una volta, non premerlo di nuovo per almeno due secondi.

**Informazioni sulla batteria:** fare riferimento alla Fig. 7

1. Far scorrere il coperchio della batteria sul retro del telecomando per aprirlo.

2. Installare batterie AAA nel telecomando.

3. Chiudere il coperchio della batteria.

**Eliminare le batterie che perdono**

Per lo smaltimento delle batterie, fare riferimento alle norme ambientali locali.

L'eventuale uso di batterie di tipi diversi, l'installazione errata, la mancata sostituzione di tutte le batterie allo stesso tempo, il contatto con il fuoco o il tentativo di ricaricare batterie non ricaricabili possono causare perdite di elettrolito.

**Interruttori di sicurezza termici**

La stufa è dotata di un interruttore di sicurezza termico per la prevenzione di danni dovuti al surriscaldamento. Ciò può avvenire qualora l'emissione di aria calda venga in qualche modo ostacolata. La stufa si riaccende una volta che l'ostruzione è stata rimossa e i componenti si sono raffreddati. Se l'interruttore di sicurezza si attiva in modo intermittente, spegnere l'unità e rivolgersi a un tecnico dell'assistenza.

**Manutenzione**

**AVVERTENZA: SCOLLEGARE SEMPRE L'ALIMENTAZIONE DI RETE PRIMA DI EFFETTUARE QUALSIASI INTERVENTO DI MANUTENZIONE.**

**Sostituzione delle lampadine:** fare riferimento alla Fig. 3, Fig. 4 e Fig. 5

Le lampadine sono situate dietro al pannello posteriore. Per sostituire le lampadine, rimuovere le viti che fissano il pannello posteriore (Fig. 3), quindi rimuovere il pannello (Fig. 4).

Rimuovere la lampadina da sostituire svitandola dall'alloggiamento (Fig. 5).

Sostituirla con una lampadina nuova tipo candela chiara, E14 SES, da 60 W. Evitare la lampadina senza forzarla.

Rimettere in sede il pannello e fissarlo con le viti.

**Pulizia**

**AVVERTENZA: SCOLLEGARE SEMPRE L'ALIMENTAZIONE DI RETE PRIMA DI PULIRE LA STUFA.**

Per pulire il corpo dell'unità, usare un panno morbido per la polvere; evitare i panni abrasivi. Per pulire lo schermo in vetro, usare un panno particolarmente morbido. NON usare prodotti per la pulizia dei vetri.

Per rimuovere l'accumulo di polvere o lanugine, pulire di tanto in tanto la griglia di mandata della ventola con l'accessorio a spazzola morbida di un aspirapolvere.

**Riciclaggio**

Prodotti elettrici venduti nell'ambito della Comunità Europea.

Quando i prodotti elettrici non sono più utilizzabili, non possono essere smaltiti assieme ai normali rifiuti domestici, bensì in apposite discariche. Per informazioni sui servizi di riciclaggio locali, rivolgersi all'amministrazione locale o al proprio rivenditore di fiducia.

**Servizio di assistenza clienti**

Per l'assistenza post-vendita o per l'acquisto di parti, rivolgersi al proprio rivenditore o al numero dell'assistenza del proprio paese indicato sulla garanzia. Non restituire un prodotto difettoso senza aver prima contattato l'assistenza, onde evitare la perdita o il danneggiamento dello stesso e la conseguente impossibilità di fornire al cliente un servizio soddisfacente. Conservare la ricevuta come prova d'acquisto.

**Ważne zalecenia dotyczące bezpieczeństwa:**

Przy korzystaniu z urządzeń elektrycznych, należy zawsze postępować zgodnie z wymienionymi poniżej podstawowymi zasadami bezpieczeństwa, w celu uniknięcia ryzyka pożaru, porażenia prądem elektrycznym lub powstania obrażeń cielesnych:

Jeżeli urządzenie jest uszkodzone, przed rozpoczęciem instalowania i eksploatacji, należy skontaktować się z dostawcą.

Nie wolno używać go na zewnątrz.

Grzejnika tego nie można używać w bezpośrednim sąsiedztwie wanny, prysznicza ani basenu.

Grzejnika nie wolno ustawiać bezpośrednio pod stałym gniazdkiem elektrycznym ani skrzynką rozdzielczą.

Urządzenie nie może być używane przez dzieci ani inne osoby bez pomocy czy nadzoru, jeżeli ich fizyczne, zmysłowe lub psychiczne zdolności uniemożliwiają bezpieczne używanie nagrzewnicy. Należy dopilnować, aby dzieci nie używały urządzenia do zabawy.

Tego grzejnika nie wolno używać z szeregowo zainstalowanym regulatorem temperatury, regulatorem programowym, timerem ani żadnym innym urządzeniem automatycznie włączającym grzanie, ponieważ przypadkowe przykrycie grzejnika lub przesunięcie go stworzy zagrożenie pożarowe.

Upewnij się, że meble, zasłony i inne przedmioty palne znajdują się co najmniej 1 m od grzejnika.

W przypadku awarii należy wyciągnąć z gniazdka wtyczkę przewodu zasilającego.

Jeżeli grzejnik nie jest używany przez dłuższy czas, należy wyciągnąć z gniazdka wtyczkę przewodu zasilającego.

Grzejnik jest zgodny z normami bezpieczeństwa, jednak nie zaleca się stosowania go na dywanach czy kocach z długim włosiem.

Urządzenie należy ustawić w taki sposób, aby zapewnić łatwy dostęp do wtyczki zasilania.

W przypadku uszkodzenia kabla musi on zostać wymieniony przez producenta, serwisanta lub osobę o podobnych kwalifikacjach, aby zapobiec niebezpieczeństwu.

Kabel zasilający należy prowadzić z dala od grzejnika.

**OSTRZEŻENIE:** W celu uniknięcia przegrzania, nie wolno przykrywać grzejnika. Nie wolno kłaść na grzejniku żadnych materiałów i odzieży, ani blokować przepływu powietrza wokół grzejnika. Na grzejniku umieszczony jest symbol ostrzegawczy informujący, że nie wolno przykrywać grzejnika.

**Informacje ogólne**

Grzejnik należy ostrożnie rozpakować i zachować opakowanie do przyszłego użycia – na wypadek przewożenia lub zwrotu do dostawcy.

Grzejnik wyposażony jest w tzw. efekt płomieni, który można stosować przy włączonym lub wyłączonym grzaniu; w ten sposób można się nim cieszyć przez cały rok. Używanie wyłącznie efektu płomienia wiąże się jedynie z niewielkim poborem prądu.

Te modele grzejników mają konstrukcję wolnostojącą i zwykle ustawia się je przy ścianie.

Przed podłączeniem grzejnika należy sprawdzić, czy napięcie zasilania jest takie samo, jak wymienione na tabliczce znamionowej grzejnika.

**Uwaga:** W przypadku używania grzejnika w miejscu o bardzo niskim poziomie hałasu może być słyszalny dźwięk związany z działaniem efektu płomienia. Jest to normalne zjawisko i nie powinno budzić niepokoju.

**Połączenia elektryczne****OSTRZEŻENIE — TO URZĄDZENIE MUSI BYĆ UZIEMIONE**

Grzejnik musi być zasilany wyłącznie prądem zmiennym o napięciu zgodnym z wartością podaną na tabliczce znamionowej urządzenia.

Przed włączeniem grzejnika należy przeczytać wszystkie zasady bezpieczeństwa i instrukcje obsługi.

**Sterowanie — zobacz Rys. 2****O/I — Przelącznik****Główny ON/OFF (WŁ./WYŁ.)**

Uwaga: Ten przelącznik musi być wciśnięty zanim grzejnik będzie mógł pracować z grzaniem lub bez.

**☄ — Przelącznik****Funkcja zimnego nawiewu**

Uwaga: Ten przelącznik musi być wciśnięty przed przelącznikiem 'Wybór grzania'.

**🕒 — Przelącznik****Wyboru grzania**

Daje moc grzania 1 kW i 2 kW, regulowaną termostatem. Naciśnij przycisk raz, aby uzyskać moc 1 kW i dwa razy, aby uzyskać moc 2 kW. Jeżeli przycisk zostanie wciśnięty trzeci raz, grzejnik przejdzie do funkcji 'Nadmuch na zimno'.

**🕒 — Przelącznik****Timer odliczający**

Timer daje możliwość określenia 15 różnych ustawień czasu. Każde wciśnięcie przycisku powoduje zaprogramowanie pracy grzejnika przez kolejne 30 minut, tzn. 1 wciśnięcie = 0,5 godziny pracy, 2 wciśnięcia = 1 godzina pracy – proszę porównać z punktem 'Timer'.

**Timer**

Każde naciśnięcie tego przycisku zwiększa zaprogramowany czas pracy grzejnika o 30 minut, co oznacza, że timer może być ustawiony na czas od pół do 7,5 godziny — zobacz tabelę ustawień poniżej.

Jednokrotne naciśnięcie przycisku timera	=	0,5 godziny
Dwukrotne naciśnięcie przycisku timera	=	1 godzina
Trzykrotne naciśnięcie przycisku timera	=	1,5 godziny
Czyterokrotne naciśnięcie przycisku timera	=	2 godziny

Piętnastokrotne naciśnięcie przycisku timera = 7,5 godziny

**Termostat (T) — zobacz Rys. 2**

W celu utrzymania określonej temperatury pomieszczenia, należy ustawić sterownik na 'max.'. Ustaw urządzenie na pełną moc, aż do osiągnięcia wymaganej temperatury w pomieszczeniu. Przesław regulator termostatyczny do położenia, w którym grzejnik wyłączy się, wydając słyszalne kliknięcie. Ta temperatura będzie utrzymywana niemal bez zmian, dzięki automatycznemu włączaniu się i wyłączaniu termostatu. Proszę zwrócić uwagę, że urządzenie może być włączone wyłącznie, jeżeli temperatura nastawiona na termostacie jest wyższa od temperatury pomieszczenia.

**Pokrętko sterowania ogniem (F) — zobacz Rys. 2**

Za pomocą pokrętki regulacji płomienia można zmienić jasność efektu płomienia. Przy ustawieniu na minimum (sygnalizowanym przez małą żarówkę) jasność efektu płomienia będzie najmniejsza. Obracanie pokrętkiem w kierunku zgodnym z ruchem wskazówek zegara powoduje zwiększenie intensywności efektu płomienia.

**Wskaźniki diodowe — zobacz Rys. 6**

Czerwone diody LED widoczne po prawej stronie grzejnika sygnalizują wybrana funkcję.

Przykładowo, po wybraniu mocy grzewczej 1 kW, zapalone będą diody ON/OFF (WŁ./WYŁ.) i dioda 1 kW.

Kolejny przykład: jeżeli timer odliczający zostanie ustawiony na 6,5 godziny, zaświecą się diody timera pierwsza, druga i czwarta (4 godziny + 2 godziny + 0,5 godziny = 6,5 godziny).

- ← Moc grzania 2 kW
  - ← Moc grzania 1 kW
  - ← Funkcja zimnego nawiewu
  - ← ON/OFF (WŁ./WYŁ.)
  - ← 4 godziny
  - ← 2 godziny
  - ← 1 godzina
  - ← 0,5 godziny
- } Wskaźniki tylko timera

**Pilot — zobacz Rys. 7**

Maksymalny zasięg to ~ 15 metrów.

Przyciski pilota spełniają takie same funkcje, jak przyciski na grzejniku.

Szczegółowe informacje o tej funkcji podano w punkcie 'Elementy sterujące'.

Ostrzeżenie: Odpowiedź odbiornika na sygnał z nadajnika zawsze zajmuje chwilę.

Aby system działał prawidłowo, nie wolno naciskać przycisków częściej niż raz w ciągu dwóch sekund.

**Informacje o bateriach — zobacz Rys. 7**

1. Wsuń pokrywę baterii w tylną część pilota.
2. Zainstaluj baterie AAA w pilocie zdalnego sterowania.
3. Załóż pokrywę baterii.

**Wymij cieknące baterie**

Zużyj baterie w sposób zgodny z przepisami lokalnymi.

Z każdej baterii może wyciekać elektrolit, jeżeli zostanie założona z baterią innego typu lub założona nieprawidłowo, jeżeli nie wszystkie baterie zostaną wymienione jednocześnie, jeżeli zostanie wrzucona do ognia lub jeżeli będziesz próbować naładować baterię, która nie jest przeznaczona do ładowania.

**Termowylącznik zabezpieczający**

Grzejnik posiada termowylącznik zabezpieczający, który zapobiega uszkodzeniu urządzenia pod wpływem przegrzania. Może się tak stać, jeżeli wylot powietrza zostanie zasłonięty. Grzejnik włączy się, gdy przeszkoda zostanie usunięta, a sam grzejnik ochłodzi się. Jeżeli termowylącznik nadal będzie się uruchamiać co jakiś czas, należy wyłączyć grzejnik i skontaktować się z serwisantem.

**Konserwacja**

**OSTRZEŻENIE: ZAWSZE ODŁĄCZ ZASILANIE PRZED PODJĘCIEM JAKIKOLWIEK PRAC KONSERWACYJNYCH.**

**Wymiana żarówki — zobacz Rys. 3, Rys. 4 i Rys. 5**

Żarówki znajdują się za panelem tylnym. Aby uzyskać dostęp do żarówek, należy odkręcić śruby mocujące tylny panel przedstawione na Rys. 3.

Wsuń i zdejmij panel zgodnie z Rys. 4.

Wykręć spalone żarówki zgodnie z Rys. 5.

Zastąp je przezroczystymi żarówkami 60W E14 SES w kształcie świeczki. Uważaj, aby nie wkręcić jej za mocno.

Założ ponownie tylny panel i przykręć śrubami.

**Czyszczenie**

**OSTRZEŻENIE: ZAWSZE ODŁĄCZ URZĄDZENIE OD SIECI PRZED ROZPOCZĘCIEM CZYSZCZENIA GRZEJNIKA.**

Do czyszczenia należy używać łagodnego środka czyszczącego – nie wolno używać środków czyszczących o właściwościach ściernych. Szklane okno należy czyścić ostrożnie za pomocą miękkiej szmatki. NIE WOLNO stosować żadnych środków do czyszczenia szkła.

Aby usunąć kurz i kłaczki z kratki wylotowej wentylatora grzejnika, od czasu do czasu należy oczyścić ją odkurzaczem z założoną końcówką w postaci miękkiej szczotki.

**Recykling**

Dla urządzeń elektrycznych sprzedawanych na terenie Unii Europejskiej.

Urządzenia nie wolno utylizować wraz z odpadami domowymi. Należy je oddać do utylizacji. W celu uzyskania szczegółowych informacji odnośnie utylizacji, proszę skontaktować się z lokalnymi władzami.

**Obsługa posprzedażowa**

Gdy zgodnie potrzeba skorzystania z serwisu posprzedażowego lub zakupu części zamiennych, należy skontaktować się ze sprzedawcą urządzenia lub zadzwonić na podany na karcie gwarancyjnej numer serwisu w Twoim kraju. Nie należy od razu odsyłać uszkodzonego urządzenia do producenta, ponieważ może to spowodować jego utratę, uszkodzenie lub opóźnienie naprawy. Prosimy dołączyć paragon jako dowód zakupu.



**Важная информация по технике безопасности**

Для снижения риска воспламенения, поражения электрическим током и получения травм при использовании электрических приборов необходимо соблюдать основные меры безопасности, включая следующие:

Если прибор поврежден, перед его установкой и эксплуатацией обратитесь к поставщику оборудования.

Используйте устройство только внутри помещения.

Не эксплуатируйте устройство в непосредственной близости от ванной комнаты, душевой кабины или бассейна.

Не располагайте обогреватель сразу же под штепсельной розеткой или соединительной коробкой.

Данное устройство не предназначено для использования детьми или другими лицами без помощи или контроля со стороны, если их физические, осязательные или умственные способности препятствуют безопасной эксплуатации устройства. Внимательно следите за тем, чтобы дети не играли с прибором.

Не используйте данный обогреватель в сочетании с терморегулятором, программным контроллером, таймером или любым другим устройством, которое осуществляет автоматическое переключение в режим нагрева, поскольку случайное заслонение или смещение обогревателя может стать причиной пожара.

Убедитесь в том, что на расстоянии 1 м от обогревателя отсутствует мебель, шторы или другие воспламеняющиеся предметы.

В случае сбоев вытащите вилку обогревателя из розетки.

Выключайте питание обогревателя, если он не используется в течение длительного периода времени.

Несмотря на то, что данный обогреватель соответствует положениям стандартов безопасности, мы не рекомендуем использовать его в помещениях, где уложено ковровое покрытие с длинным ворсом.

Устройство необходимо располагать на доступном расстоянии от электрической розетки.

Если шнур питания поврежден, его замена должна производиться изготовителем, агентом по сервисному обслуживанию или аналогичным квалифицированным специалистом во избежание возникновения опасных ситуаций.

Следите за тем, чтобы шнур питания не оказался в зоне перед обогревателем.

**ВНИМАНИЕ!** Не накрывайте обогреватель во избежание перегрева. Не кладите на обогреватель ткань или одежду и не создавайте препятствия для циркуляции воздуха вокруг обогревателя. На обогревателе располагается предупреждающий знак, показывающий, что устройство нельзя накрывать.

**Общая информация**

Аккуратно распакуйте обогреватель и сохраните упаковку для дальнейшего использования на случай транспортировки или возврата электрического камина поставщику.

В электрическом камине предусмотрен эффект живого пламени, который можно использовать как в сочетании с функцией нагрева, так и без нее, что обеспечивает создание уютной, комфортной обстановки в любое время года. При включении только одного эффекта пламени камин потребляет небольшое количество электроэнергии.

Рассматриваемые модели разрабатываются как отдельно стоящие устройства и обычно располагаются вдоль стены.

Перед подключением обогревателя убедитесь в том, что напряжение питания соответствует значению, указанному на обогревателе.

**Примечание.** Если устройство используется в помещении с низким уровнем фоновой шума, можно услышать звук, создаваемый эффектом пламени. Это нормальное явление, которое не должно служить причиной для беспокойства.

**Электропитание**

**ВНИМАНИЕ! ДАННОЕ УСТРОЙСТВО ДОЛЖНО БЫТЬ ЗАЗЕМЛЕНО**

Данный обогреватель должен подключаться только к источнику питания переменного тока, а напряжение, указанное на маркировке обогревателя, должно соответствовать напряжению питания.

Перед включением обогревателя ознакомьтесь с предупреждениями по технике безопасности и инструкциями по эксплуатации.

**Элементы управления – см. рис. 2**

**O/I – переключатель**

**Основной выключатель питания ON/OFF**

Примечание. Для работы обогревателя в режиме нагрева или без него сначала необходимо нажать данный выключатель.

**☼ – переключатель**

**Функция обдува**

Примечание. Этот переключатель необходимо нажать перед использованием переключателя выбора мощности нагрева.

**☼ – переключатель**

**Выбор мощности нагрева**

Обеспечение нагрева мощностью от 1 до 2 кВт с терморегулированием. Для получения мощности нагрева 1 кВт нажмите кнопку один раз, а для получения мощности нагрева 2 кВт – 2 раза. При третьем нажатии кнопки обогреватель возвращается в режим обдува.

**⌚ – переключатель**

**Таймер возврата**

Таймер позволяет использовать до 15 индивидуальных настроек времени. При каждом нажатии кнопки обогреватель программируется на функционирование в течение 30 минут, например, 1 нажатие = 0,5 ч, 2 нажатия = 1 ч (см. раздел "Таймер").

**Таймер**

При каждом нажатии кнопки обогреватель программируется на функционирование в течение 30 минут, что обеспечивает возможность настройки обогревателя на работу во временном диапазоне от получаса до 7,5 часов (настройки см. в таблице ниже).

Однократное нажатие переключателя таймера	=	0,5 ч
Двукратное нажатие переключателя таймера	=	1 ч
Трехкратное нажатие переключателя таймера	=	1,5 ч
Четырехкратное нажатие переключателя таймера	=	2 ч
.		
Пятикратное нажатие переключателя таймера	=	7,5 ч

**Термостат (Т) – см. рис. 2**

Для поддержания температуры в помещении на заданном уровне установите регулятор в положение "Max." (максимум). Включите устройство на полную мощность и дайте ему поработать в таком режиме до тех пор, пока в помещении не установится

необходимая температура. Верните терморегулятор в исходное положение таким образом, чтобы раздался характерный щелчок, свидетельствующий о выключении устройства. Температура будет поддерживаться на заданном уровне за счет автоматического включения и выключения терморегулятора. Имейте в виду, что устройство включается только в том случае, если значение настройки термостата превышает температурный показатель в помещении.

**Рукоятка регулировки пламени (F) – см. рис. 2**

Рукоятка регулировки пламени позволяет изменять яркость огня в камине. Если установлено минимальное значение настройки (обозначается маленькой лампочкой), яркость пламени будет самой низкой. Для повышения интенсивности эффекта пламени вращайте рукоятку по часовой стрелке.

**Светодиодные индикаторы – см. рис. 6**

Индикаторы красного цвета (неоновые лампы) отображаются в правой части обогревателя и используются для обозначения выбранной функции.

Например, если выбран режим нагрева мощностью 1 кВт, загорается индикатор ON/OFF и индикатор мощности 1 кВт.

Другой пример. Если таймер возврата установлен на 6,5 часов, загорается первый, второй и четвертый индикаторы таймера (4 часа + 2 часа + 0,5 часа = 6,5 часов).

- ← Нагрев мощностью 2 кВт
  - ← Нагрев мощностью 1 кВт
  - ← Функция обдува
  - ← ON/OFF
  - ← 4 ч
  - ← 2 ч
  - ← 1 ч
  - ← 0,5 ч
- } Только индикаторы таймера

**Пульт дистанционного управления – см. рис. 7**

Максимальный радиус действия составляет приблизительно 15 метров.

Функции кнопок пульта дистанционного управления аналогичны функциям переключателей обогревателя.

Подробную информацию о функциях см. в разделе "Controls" (Элементы управления) в брошюре с инструкциями.

Внимание! Передача ответного сигнала от приемника к передатчику занимает некоторое время.

Для обеспечения правильного функционирования не нажимайте кнопки более одного раза в течение 2 секунд.

**Информация о батареях – см. рис. 7**

1. Сдвиньте крышку отсека для батарей, которая находится на задней панели пульта дистанционного управления.

2. Установите батареи AAA в пульт дистанционного управления.

3. Установите крышку отсека для батарей на место.

**Утилизация батарей с нарушенной герметичностью**

Утилизируйте батареи надлежащим образом в соответствии с государственными и региональными нормативными актами.

Установка батарей разного типа, неправильная установка, разрозненная замена батарей, их ликвидация путем сжигания в открытом огне, а также попытки зарядки батарей, не предназначенных для повторного использования, могут послужить причиной утечки электролита.

**Тепловые плавкие предохранители**

Встроенные в обогреватель тепловые плавкие предохранители предотвращают его повреждение в случае перегрева. Такая ситуация может возникнуть при ограничении отвода тепла любым доступным способом. Обогреватель возобновит работу после удаления препятствия и прохождения цикла охлаждения. Если в работе плавких предохранителей по-прежнему наблюдаются перебои, необходимо выключить питание обогревателя и обратиться за помощью к агенту по сервисному обслуживанию.

**Техническое обслуживание**

**ВНИМАНИЕ. ПЕРЕД ВЫПОЛНЕНИЕМ ТЕХНИЧЕСКОГО ОБСЛУЖИВАНИЯ ВСЕГДА ОТКЛЮЧАЙТЕ ОБОГРЕВАТЕЛЬ ОТ ИСТОЧНИКА ПИТАНИЯ**

**Замена ламп – см. рис. 3, рис. 4 и рис. 5**

Лампы располагаются непосредственно за задней панелью. Для получения доступа к лампам выкрутите винты крепежа задней панели, показанные на рис. 3.

Выдвиньте и снимите заднюю панель, как показано на рис. 4.

Извлеките неисправную лампу, вывернув ее, как показано на рис. 5.

Замените лампу на свечеобразную лампу накаливания мощностью 60 Вт серии E14 SES. Не закручивайте лампу слишком сильно.

Установите заднюю панель на место и затяните винты.

**Чистка**

**ВНИМАНИЕ! ПЕРЕД ЧИСТКОЙ ВСЕГДА ОТКЛЮЧАЙТЕ ОБОГРЕВАТЕЛЬ ОТ ИСТОЧНИКА ПИТАНИЯ.**

Чистка устройства должна выполняться с использованием мягкой, чистой ткани; никогда не используйте абразивные чистящие средства. Стеклопанный смотровой экран следует аккуратно протереть мягкой тканью. НЕ используйте патентованные очистители стекол.

Для удаления нароста пыли или пуха и очистки вытяжной воздухораспределительной решетки вентилятора обогревателя периодически используйте насадку пылесоса в форме мягкой щетки.

**Утилизация**

Для электрических изделий, продаваемых в пределах Европейского сообщества.

По истечении срока эксплуатации электрические изделия не следует утилизировать вместе с бытовыми отходами. Утилизация должна осуществляться в специально оборудованных местах. Для получения информации о правилах утилизации в своей стране обратитесь в местные органы власти или к розничному продавцу.

**Обслуживание после продажи**

За помощью в получении послепродажного обслуживания или приобретении запасных деталей, обращайтесь к розничному продавцу, у которого было приобретено данное устройство, или позвоните в центр обслуживания клиентов, расположенный в Вашем регионе, по номеру, указанному на гарантийном талоне. Не возвращайте неисправное изделие нам при первом же сбое в его работе, поскольку это может привести к необоснованным издержкам, ущербу или задержке в предоставлении надлежащего уровня обслуживания. Сохраните чек, который подтверждает факт покупки устройства.



**Viktig säkerhetsinformation**

När du använder elektriska apparater måste alltid grundläggande regler följas för att reducera risken för eldsvåda, stötar och personskador. Dessa regler omfattar följande:

Kontakta leverantören före installation och användning om apparaten är skadad.

Använd inte utomhus.

Använd inte i omedelbar närhet till badkar, dusch eller swimmingpool.

Placera inte värmeapparaten omedelbart under ett fast eluttag eller en kopplingslåda.

Apparaten är inte avsedd för användning av barn eller personer vars fysiska eller mentala förmåga hindrar dem från att säkert använda den utan assistans eller övervakning. Barn bör övervakas så att de inte leker med apparaten.

Använd inte värmeapparaten i serie med en termostat, en programstyrenhet, en timer eller en annan enhet som automatiskt slår av värmen eftersom det finns en risk för eldsvåda om värmeapparaten oavsiktligt täckts över eller flyttats.

Kontrollera att möbler, gardiner eller annat brännbart material inte placeras närmare än 1 meter från värmeapparaten.

Koppla ur värmeapparaten om något fel uppstår.

Koppla ur värmeapparaten när den inte används under längre tid.

Fastän denna värmeapparat följer säkerhetsbestämmelser så rekommenderar vi inte att den används på tjocka eller långhåriga mattor.

Apparaten måste placeras så att kontakten är åtkomlig.

Om spänningskabeln är skadad måste den bytas ut av tillverkaren, ett serviceombud eller en person med liknande behörighet för att undvika fara.

Håll spänningskabeln borta från värmeapparatens framsida.

**WARNING!** För att undvika överhettning får värmeapparaten inte övertäckas. Placera inga material eller plagg på värmeapparaten och hindra inte luftcirkulationen runt värmeapparaten. Värmeapparaten är försedd med en varningssymbol som visar att den inte får övertäckas.

**Allmänt**

Packa försiktigt upp värmeapparaten och behåll emballaget för eventuellt framtida bruk, såsom vid flyttning eller retur av värmeapparaten till din leverantör.

Värmeapparaten har en konstgjord eld som kan användas med eller utan värme så att du kan njuta av en lugnande brasa när som helst på året. Den konstgjorda elden kräver väldigt lite ström.

Dessa modeller är utformade för att vara fristående och placeras normalt mot en vägg. Kontrollera att nätspänningen är den samma som värmeapparatens märkspänning innan du kopplar in värmeapparaten.

**OBS!** Om värmeapparaten används i en miljö med mycket låg ljudnivå kan ljud från den konstgjorda elden höras. Detta är normalt och inget att oroa sig för.

**Elektrisk anslutning****WARNING! – APPARATEN MÅSTE JORDAS**

Denna värmeapparat får endast användas med växelström och nätspänningen måste överensstämja med värmeapparatens märkspänning.

Läs säkerhetsföreskrifter och bruksanvisning innan värmeapparaten sätts igång.

**Reglage - se fig. 2****O/I - Omkopplare****Huvudströmbrytare**

**OBS!** Denna strömbrytare måste tryckas in innan värmeapparaten kan användas med eller utan värme.

**☼ - Omkopplare****Kall fläktfunktion**

**OBS!** Denna strömbrytare måste tryckas in innan 'värmeväljare' används.

**☼ - Omkopplare****Värmeväljare**

Ger 1 eller 2 kW värmeeffekt med termostatstyrning. Tryck på knappen en gång för 1 kW och två gånger för 2 kW värmeeffekt. Om knappen trycks in en tredje gång återgår värmeapparaten till 'kall fläktfunktion'.

**⌚ - Omkopplare****Timer**

Timern har 15 olika tidsinställningar. Varje gång knappen trycks in ställs värmeapparaten in för 30 minuters körning, t.ex. ett tryck = 0,5 timme, två tryck = 1 timme - se 'Timer'.

**Timer**

Varje gång knappen trycks in ställs värmeapparaten in på 30 minuters körning, vilket innebär att den kan ställas in för att köra från en halvtimme upp till 7,5 timmar. Se tabellen nedan för inställningar.

Tryck på timerknappen en gång	=	0,5 timme
Tryck på timerknappen två gånger	=	1 timme
Tryck på timerknappen tre gånger	=	1,5 timmar
Tryck på timerknappen fyra gånger	=	2 timmar

Tryck på timerknappen femton gånger	=	7,5 timmar
-------------------------------------	---	------------

**Termostat (T) - se fig. 2**

Ställ in reglaget på 'max' för att hålla en viss rumstemperatur. Sätt värmeapparaten på full effekt tills önskad rumstemperatur uppnåtts. Slå ner termostatreglaget tills apparaten stängs av med ett klickljud. Denna temperatur kommer att hållas i stort sett konstant med termostatreglaget som automatiskt sätter i gång och stänger av värmeapparaten. Observera att apparaten endast kan sättas igång när termostatinställningen är högre än rumstemperaturen.

**Kontrollratt för eld (F) - se fig. 2**

Ljusstyrkan kan ändras med kontrollratten för elden. Vid min-inställningen (som visas med en liten glödlampa) kommer ljusstyrkan att vara minst. När ratten vrids medurs kommer ljusstyrkan på den konstgjorda elden att öka.

**Lysdiodsindikatorer - se fig. 6**

Röda lysdioder (neon) kommer att synas till höger om värmeapparaten och visa vilken funktion som välts.

Om till exempel 1 kW värme är vald kommer TILL/FRÅN-lysdioden och 1 kW-lysdioden att vara tända.

Ett annat exempel är att om timern är inställd på 6,5 timmar så kommer de första, andra och fjärde timer-lysdioderna att vara tända (4 + 2 + 0,5 timmar = 6,5 timmar).

- |     |                    |                           |
|-----|--------------------|---------------------------|
| ● ← | 2 kW värme         | } Endast timerindikatorer |
| ● ← | 1 kW värme         |                           |
| ● ← | Kall fläktfunktion |                           |
| ● ← | TILL/FRÅN          |                           |
| ● ← | 4 timmar           |                           |
| ● ← | 2 timmar           |                           |
| ● ← | 1 timme            |                           |
| ● ← | 0,5 timme          |                           |

**Fjärrkontroll - se fig. 7**

Maximal räckvidd är ca 15 meter.

Knapparna på fjärrkontrollen har samma funktion som omkopplarna på värmeapparaten.

Se avsnittet 'Reglage' i denna broschyr för mer information om denna funktion.

Varning! Det tar tid för mottagaren att svara på sändaren.

Tryck inte på knapparna mer än en gång inom två sekunder för rätt funktion.

**Batteriinformation - se fig. 7**

1. Skjut upp batterilocket på baksidan av fjärrkontrollen.

2. Sätt i AAA-batterier i fjärrkontrollen.

3. Sätt tillbaka batterilocket.

**Kassera batterier som läcker**

Släng batterier på rätt sätt enligt regionala och lokala förordningar.

Alla batterier kan läcka elektrolyt om de blandas med en annan batterisort, om de sätts i på fel sätt, om inte alla batterierna byts ut samtidigt, om de slängs i en eld eller om man försöker ladda ett batteri som inte är avsett för uppladdning.

**Värmesäkringar**

Värmeapparaten har en inbyggd värmesäkring för att förhindra skador på grund av överhettning. Detta kan inträffa om värmeutloppet blockerats på något sätt. Värmeapparaten går igång igen så snart blockeringen tagits bort och värmeapparaten svalnat. Om värmesäkringen fortsätter att lösa ut ska värmeapparaten stängas av och ett serviceombud kontaktas.

**Underhåll**

**WARNING! KOPPLA ALLTID BORT VÄRMEAPPARATEN FRÅN STRÖMFÖRSÖRJNINGEN INNAN UNDERHÅLL.**

**Byte av lampa - se fig. 3, fig. 4 och fig. 5**

Lamporna finns bakom baksidan. För att komma åt lamporna måste skruvarna som visas i fig. 3, som håller fast baksidan, avlägsnas.

Avlägsna och dra ut sidan så som visas i fig. 4.

Ta ut den trasiga lampan genom att skruva ur den som visas i fig. 5.

Ersätt den med en 60W E14 SES klar lampa. Dra inte åt lampan för hårt.

Sätt tillbaka baksidan och sätt fast den med skruvarna.

**Renöring**

**WARNING! – KOPPLA ALLTID FRÅN VÄRMEAPPARATEN INNAN DU RENGÖR DEN.**

Använd en mjuk dammtrasa för allmän rengöring – använd aldrig slipande rengöringsmedel. Gaset ska rengöras försiktigt med en mjuk trasa. ANVÄND INTE fönsterputsmedel.

Ta bort damm som samlats på värmeapparatens utloppsgaller med hjälp av en dammsugare utrustad med ett munstycke med mjuk borste.

**Återvinning**

För elektriska produkter som säljs inom EU.

När elektriska produkter slutar fungera ska de inte slängas med hushållsavfall. Återvinn där sådana möjligheter finns. Kontakta lokala myndigheter eller återförsäljare för information om återvinning i ditt land.

**Service efter försäljning**

Om du behöver service eller reservdelar ska du kontakta återförsäljaren som du köpte apparaten från eller kontakta det servicenummer som gäller för ditt land på garantikortet. Returnera inte en felaktig produkt direkt till oss eftersom detta kan resultera i att apparaten försvinner eller skadas eller fördröjning av en tillfredsställande service. Behåll ditt kvitto som inköpsbevis.

**Vigtige råd om sikkerhed**

Når man anvender elektriske apparater, er der nogle grundlæggende forholdsregler, som altid skal følges for at reducere risikoen for brand, elektrisk stød og personskaade, herunder følgende:

Hvis apparatet er beskadiget, skal det kontrolleres af leverandøren før installation og betjening.

Må ikke anvendes udendørs.

Må ikke anvendes i nærheden af badekar, brusebad eller svømmebassin.

Placer ikke den elektriske pejs lige under en fast stikkontakt eller forbindelsesdåse.

Apparatet er ikke beregnet til brug af børn alle andre personer uden assistance eller overvågning, hvis deres fysiske, sensoriske eller mentale evner forhindrer dem i at anvende det på en sikker måde. Børn skal overvåges for at sikre, at de ikke leger med apparatet.

Denne elektriske pejs må ikke anvendes i serier med varmeregulering, programstyring, timer eller nogen anden anordning, som automatisk tænder for varmen, da der er risiko for brand, når apparatet tildækkes utilsigtet, eller der skubbes til det.

Det skal sikres, at møbler, gardiner eller brændbart materiale ikke anbringes nærmere end 1 m fra den elektriske pejs.

I tilfælde af fejl skal stikket til den elektriske pejs trækkes ud.

Træk stikket til den elektriske pejs ud, når den ikke skal bruges i længere tid.

Selvom den elektriske pejs overholder sikkerhedsstandarder, anbefaler vi ikke, at den benyttes på tykke tæpper eller tæpper med lang luv.

Apparatet skal placeres, så der er adgang til stikket.

Hvis netledningen beskadiges, skal den udskiftes af fabrikanten eller serviceagenten eller en tilsvarende kvalificeret person for at undgå fare.

Netledningen skal holdes væk fra forsiden på den elektriske pejs.



**ADVARSEL:** For at undgå overophedning må den elektriske pejs ikke tildækkes. Anbring ikke stof eller tøj på den elektriske pejs, og luftcirkulationen omkring den elektriske pejs må ikke blokeres. Den elektriske pejs er udstyret med Advarselssymbolet, som angiver, at den ikke må tildækkes.

**Generelt**

Pak forsigtigt den elektriske pejs ud og gem emballagen til eventuel fremtidig brug i tilfælde af flytning eller returnering af pejsen til leverandøren.

I pejsen er der en flammeeffekt, som kan bruges med eller uden opvarmning, så hyggeeffekten kan nydes på alle tidspunkter af året. Brug af flammeeffekten alene kræver kun lidt elektricitet.

Disse modeller er designet til at stå frit og anbringes normalt mod en væg.

Før den elektriske pejs tilsluttes, skal det kontrolleres, at netspændingen er den samme, som den, der er angivet på pejsen.

**Bemærk:** Ved anvendelse på et sted med meget lav baggrundsstøj kan man måske høre en lyd, som har tilknytning til flammeeffektens funktion. Det er normalt, og bør ikke vække bekymring.

**Elektrisk forbindelse****ADVARSEL - DETTE APPARAT SKAL JORDFORBINDES**

Denne elektriske pejs må kun anvendes på en AC ~forsyning (vekselstrøm) og spændingen, som er angivet på apparatet, skal svare til netspændingen.

Læs alle sikkerhedsadvarsler og betjeningsvejledninger, før der tændes for strømmen.

**Betjeningsknapper** - se Fig. 2**O/I - Kontakt****Hoved ON/OFF**

Bemærk: Der skal trykkes på kontakten, før apparatet kan fungere med eller uden varme.

**🔥 - Kontakt****Koldluftsfunktion**

Bemærk: Der skal trykkes på denne kontakt, for at 'Varmevalgskontakten' fungerer.

**🔥 - Kontakt****Varmevalg**

Leverer 1kW & 2kW termostatreguleret varmeudveksling. Tryk en gang på knappen for 1kW udveksling & to gange for 2kW udveksling. Hvis der trykkes på knappen en tredje gang, går apparatet tilbage til funktion 'Kold luft'.

**🕒 - Kontakt****Tilbageløbstimer**

Timeren har 15 individuelle tidsindstillinger. Hver gang der trykkes på knappen, programmeres den elektriske pejs til at køre i 30 minutter, f.eks. 1 tryk = 0,5 time, 2 tryk = 1 time - se 'Timer'.

**Timer**

Hver gang der trykkes på knappen, programmeres den elektriske pejs til at køre i 30 minutter, hvilket betyder, at den kan indstilles til at køre fra en halv time op til 7,5 timer - se tabellen nedenfor for indstillinger.

Tryk en gang på timeren	=	0,5 time
Tryk to gange på timeren	=	1 time
Tryk tre gange på timeren	=	1,5 time
Tryk fire gange på timeren	=	2 timer

Tryk femten gange på timeren	=	7,5 timer
------------------------------	---	-----------

**Termostat (T)** - se Fig. 2

For at bevare en bestemt rumtemperatur skal regulatoren indstilles på 'maks.'. Betjen apparatet ved fuld kraft, indtil den ønskede rumtemperatur er nået. Stil termostatstyringen tilbage, indtil apparatet slukkes med et hørligt "klik". Denne temperatur vil blive holdt næsten konstant ved at termostatstyringen tænder og slukker automatisk. Bemærk, at der kun kan tændes for apparatet, når termostatstyringen er højere end rumtemperaturen.

**Flammekontrolknop (F)** - se Fig. 2

Ved at bruge flammekontrolknappen kan flammeeffektens lysstyrke ændres. Ved minimumsindstillingen (angivet med en lille pære) vil flammeeffektens lysstyrke være lavest. Drejning af knappen med uret øger flammeeffektens intensitet.

**LED-indikatorer** - se Fig. 6

Rød LED'er (pærer) vil være synlige i højre side af apparatet, og indikerer den valgte funktion.

Når der f.eks. er valgt 1kW, er ON/OFF - LED og 1kW - LED oplyst.

Eller som et andet eksempel vil den første, anden og fjerde LED på timerindikatorerne være oplyst (4 timer + 2 timer + 0,5 time = 6,5 timer), hvis tilbageløbstimeren er indstillet på 6,5 timer.

- ← 2 kW varme
  - ← 1 kW varme
  - ← Koldluftsfunktion
  - ← ON/OFF
  - ← 4 timer
  - ← 2 timer
  - ← 1 time
  - ← 0,5 time
- } Kun timerindikatorer

**Fjernbetjening** - se Fig. 7

Den maksimale anvendelsesrækkevidde er ~ 15 meter

Knapperne på fjernbetjeningen har samme funktion som kontakterne på den elektriske pejs.

For nærmere oplysninger om funktionen se afsnittet 'Betjeningsknapper' i denne instruktionsbrochure.

Advarsel: Det tager tid, før modtageren reagerer på transmitteren.

Tryk ikke på knapperne mere end én gang i løbet af to sekunder for korrekt betjening.

**Batteriinformation** - se Fig. 7

1. Åbn batteridækslet på fjernbetjenings bagside.

2. Læg AAA-batterier i fjernbetjeningen.

3. Sæt batteridækslet på igen.

**Kasser utætte batterier**

Kasser batterier på korrekt måde i overensstemmelse med lokale forskrifter.

Alle batterier kan lække elektrolyt, hvis de blandes med en anden batteritype, hvis de sættes forkert i, hvis alle batterier ikke udskiftes samtidig, hvis de brændes, eller hvis der gøres forsøg på at oplade et batteri, der ikke er beregnet til at blive genopladet.

**Termisk sikkerhedsudkobling**

Der er indbygget en termisk sikkerhedsudkobling i den elektriske pejs for at forhindre skade som følge af overophedning. Det kan ske, hvis varmeudgangen blev hæmmet på nogen måde. Den elektriske pejs tænder, når blokeringen er fjernet, og pejsen er kølet af. Hvis sikkerhedsudkoblingen bliver ved med at fungere rykvis, skal du slukke for pejsen og kontakte en serviceagent.

**Vedligeholdelse**

**ADVARSEL: SLUK ALTID FOR STRØMFORSYNINGEN, FØR APPARATET VEDLIGEHOLDES**

**Udskiftning af pære** - se Fig. 3, Fig. 4 og Fig. 5

Pærrerne sidder bag bagpanelet. For at få adgang til pærrerne skal du aftage skruerne, som er angivet på Fig. 3, som fastgør bagpanelet.

Aftag og skub panelet ud som angivet på Fig. 4.

Aftag den defekte pære ved at skrue den af som vist på Fig. 5.

Udskiftes med en 60W E14 SES klar kertepære. Pas på ikke at skrue pæren for stramt i.

Sæt bagpanelet på igen og fastgør det med skruerne.

**Rengøring**

**ADVARSEL - SLUK ALTID FOR STRØMFORSYNINGEN, FØR APPARATET RENGØRES.**

Almindelig rengøring udføres med en blød, ren støveklud - brug aldrig rengøringsmidler med slibemiddel. Glasruden skal rengøres forsigtigt med en blød klud. Brug IKKE varemærkebeskyttede glasrengøringsmidler.

Enhver aflejring af støv eller frug fjernes lejlighedsvis med støvsugerens bløde børstetilbehør, så varmeblæserens udgangsgitter rengøres.

**Genbrug**

For elektriske produkter, der sælges i EU.

Når det elektriske produkt har nået slutningen af levetiden, må det ikke kasseres sammen med husholdningsaffald. Skal genbruges, hvor sådanne faciliteter findes. Forhør dig hos din kommune eller forhandler om råd vedrørende genbrug i dit land.

**Service efter salg**

Hvis du har brug for service efter salg, eller hvis du har behov for at købe reservedele, bedes du kontakte detailforhandleren, hvor apparatet blev købt, eller kontakt det servicenummer, som er relevant for dit land på garantikortet. Undlad venligst at returnere et fejlbehæftet produkt til os i første omgang, da det kan resultere i tab eller skade, samt forsikelse mht. at give dig en tilfredsstillende service. Du bedes opbevare kvitteringen som bevis på købet.

**Viktig sikkerhetsinformasjon:**

Ved bruk av elektrisk utstyr skal det alltid tas grunnleggende forholdsregler for å redusere faren for brann, elektrisk støt og personskaide:

Er enheten skadet, skal du rådføre deg med leverandøren før installering og bruk.

Skal ikke brukes utendørs.

Skal ikke brukes i nærheten av badekar, dusj eller svømmebasseng.

Enheden skal ikke plasseres rett under en fast stikkontakt eller koplingsboks.

Apparatet skal ikke brukes av barn eller andre personer som av fysiske, sensoriske eller mentale årsaker ikke er i stand til å bruke apparatet på en sikker måte, med mindre det er en ansvarlig person til stede. Barn skal holdes under oppsyn, slik at de ikke leker med apparatet.

Enheden skal ikke koples i serie med varmeregulator, programregulator, tidsbryter eller annet utstyr som slår på varmen automatisk, på grunn av brannfaren hvis enheten ved et uhell skulle bli tildekket eller forflyttet.

Sørg for at enheten har en avstand på minst 1 meter til møbler, gardiner og annet brennbart materiale.

Trekk ut støpselet fra stikkontakten hvis det skulle oppstå feil.

Trekk ut varmeapparatet hvis det ikke skal brukes på en stund.

Selv om dette varmeapparatet er i overensstemmelse med sikkerhetsstandardene, anbefaler vi ikke at det brukes på tykke tepper som loer eller langhårede tepper.

Apparatet skal plasseres slik at støpselet er tilgjengelig.

Hvis strømledningen er skadet, må den skiftes ut av produsenten, servicerepresentanten eller en tilsvarende kvalifisert person for unngå å det oppstår en farlig situasjon.

Hold strømledningen borte fra forsiden av varmeapparatet.

**ADVARSEL!** Unngå overoppheting; dekk ikke til varmeapparatet. Plasser ikke materialer eller plagg på varmeapparatet. Sørg også for uhindret luftsirkulasjon rundt varmeapparatet. Varmeapparatet er utstyrt med advarselsymbolet som angir at det ikke skal tildekkes.

**Generelt**

Pakk varmeapparatet forsiktig ut og ta vare på emballasjen i tilfelle det skulle bli nødvendig å transportere varmeapparatet eller returnere det til leverandøren.

Denne peisinnsetningen har en innebygd flammeeffekt som kan brukes med eller uten varme, slik at peiskosen kan nytes når som helst på året. Bruk av bare flammeeffekten krever svært lite elektrisitet.

Disse modellene er konstruert for frittstående bruk, og de plasseres vanligvis mot veggen.

Før varmeapparatet koples til, skal du kontrollere at nettspenningen stemmer overens med den som er angitt på varmeapparatet.

**NB!** Hvis det er svært lite bakgrunnsstøy i rommet der varmeapparatet brukes, kan det være mulig å høre viften som styrer flammeeffekten. Dette er normalt, og det er ingen grunn til bekymring.

**Elektrisk tilkøpling****ADVARSEL – DENNE ENHETEN MÅ JORDES**

Varmeapparatet skal bare brukes med nettstrøm, og nettspenningen skal stemme overens med den som er angitt på varmeapparatet.

Les sikkerhetsinformasjonen og anvisningene for bruk før varmeapparatet slås på.

**Kontrollenheter – se fig. 2****O/I -bryteren****Hovedbryter (AV/PÅ)**

Merk! Du må trykke på denne bryteren før varmeapparatet kan brukes med eller uten varme.

**♣-bryteren****Kaldluft**

Merk! Du må trykke på denne bryteren for at temperaturbryteren skal virke.

**⊞-bryteren****Temperatur**

Gir en termostatstyrt varmeeffekt på 1 kW og 2 kW. Trykk én gang på bryteren for 1 kW og to ganger for 2 kW. Den tredje gangen du trykker på bryteren går varmeapparatet tilbake til kaldluftfunksjonen.

**⌚-bryteren****Forhåndsinnstilt tidsbryter**

Du kan velge 15 ulike tidsinnstillinger med tidsbryteren. For hver gang du trykker på bryteren, programmeres varmeapparatet til å gå i 30 minutter, f.eks. 1 trykk = 0,5 time, 2 trykk = 1 time – se "Tidsbryter".

**Tidsbryter**

Hver gang du trykker på bryteren, programmeres varmeapparatet til å gå i 30 minutter, noe som betyr at tidsbryteren kan stilles inn fra 30 minutter til 7,5 timer. Se innstillingene nedenfor.

Trykk én gang på tidsbryteren	=	0,5 time
Trykk to ganger på tidsbryteren	=	1 time
Trykk tre ganger på tidsbryteren	=	1,5 time
Trykk fire ganger på tidsbryteren	=	2 timer

Trykk femten ganger på tidsbryteren	=	7,5 timer
-------------------------------------	---	-----------

**Termostat (T) – se fig. 2**

For å opprettholde en viss romtemperatur, må du sette termostaten på "maks.". La apparatet gå på full effekt til ønsket romtemperatur er nådd. Skru termostaten tilbake til apparatet slås av med et "klikk". Denne temperaturen vil opprettholdes nesten konstant ved at termostaten slår apparatet av og på automatisk. Vær oppmerksom på at apparatet bare kan slås på når termostatinnstillingen er høyere enn romtemperaturen.

**Flammekontrollknott (F) – se fig. 2**

Ved hjelp av flammekontrollknotten kan du justere lysstyrken til flammeeffekten. Ved minimumsinnstillingen (indikert av en liten pære) er lysstyrken til flammeeffekten lavest. Når du dreier knotten med klokken, øker intensiteten til flammeeffekten.

**Indikatorlamper – se fig. 6**

Røde indikatorlamper vises på høyre side av varmeapparatet for å indikere valgt funksjon.

Når for eksempel varmeeffekt på 1 kW er valgt, vil indikatorlampen for AV/PÅ og 1 kW lyse.

Eller hvis for eksempel den forhåndsinnstilte tidsbryteren er satt til 6,5 timer, vil den første, andre og fjerde indikatorlampen for tidsbryteren være tent (4 timer + 2 timer + 0,5 timer = 6,5 timer).

- |     |                  |                                       |
|-----|------------------|---------------------------------------|
| ● ← | 2 kW varmeeffekt | } Indikatorlamper bare for tidsbryter |
| ● ← | 1 kW varmeeffekt |                                       |
| ● ← | Kaldluft         |                                       |
| ● ← | AV/PÅ            |                                       |
| ● ← | 4 timer          |                                       |
| ● ← | 2 timer          |                                       |
| ● ← | 1 time           |                                       |
| ● ← | 0,5 time         |                                       |

**Fjernkontroll – se fig. 7**

Maksimal avstand for bruk er ~ 15 meter.

Knappene på fjernkontrollen har samme funksjon som bryterne på varmeapparatet.

Informasjon om funksjonen finner du under "Kontrollenheter" i disse anvisningene.

Advarsel! Det tar litt tid før mottakeren responderer på senderen.

Trykk ikke på knappene mer enn én gang i løpet av to sekunder.

**Batteriinformasjon – se fig. 7**

1. Åpne batteridekslet på baksiden av fjernkontrollen.

2. Sett AAA-batterier i fjernkontrollen.

3. Sett på plass batteridekslet igjen.

**Kast batterier som lekker**

Deponer batteriene i henhold til gjeldende lover og forskrifter.

Alle batterier kan lekke elektrolytt hvis de blandes med andre batterityper, hvis de monteres feil, hvis alle batteriene ikke skiftes ut samtidig, hvis de kastes på et bål eller hvis du forsøker å lade et batteri som ikke er oppladbart.

**Utkøpling ved overoppheting**

En utkopplingsfunksjon for overoppheting er innebygd i varmeapparatet for å hindre skader på grunn av overoppheting. Dette kan skje hvis varmeeffekten ble hindret på en eller annen måte. Varmeapparatet slås på så snart hindringen er fjernet og varmeapparatet er avkjølt. Hvis utkopplingsfunksjonen aktiveres gjentatte ganger, skal du slå av varmeapparatet og kontakte en servicerepresentant.

**Vedlikehold****ADVARSEL: KOPLE ALLTID FRA STRØMMEN FØR EVENTUELT VEDLIKEHOLD****Skifte pærer – se fig. 3, fig. 4 og fig. 5**

Lyspærene er plassert på innsiden av det bakre panelet. For å få tilgang til pærene må du fjerne skruene, som vist i fig. 3, for å løsne det bakre panelet.

Fjern og skyv ut panelet som vist i fig. 4.

Fjern den defekte pæren ved å skru den ut som vist i fig. 5.

Skift den ut med en klar 60 W E14 SES-mignonpære. Pass på at du ikke strammer for mye.

Sett på plass det bakre panelet, og fest med skruene.

**Rengjøring****ADVARSEL – KOPLE ALLTID FRA STRØMMEN FØR RENGJØRING AV VARMEAPPARATET.**

Bruk en myk, ren støvkut til vanlig rengjøring. Bruk aldri rengjøringsmidler med slipeeffekt. Glassruten foran skal rengjøres forsiktig med en myk klut. Bruk IKKE ferdigblandet rengjøringsmiddel for glass.

Støv og lo som har samlet seg på avtrekksgitteret til varmeviften, kan fjernes ved hjelp av den myke børsten på støvsugeren.

**Gjenvinning**

Gjelder elektriske produkter som selges innen EU.

Når elektriske produkter skal kasseres etter endt bruk, skal de ikke kastes sammen med husholdningsavfall. Send dem til gjenvinningsanlegg der slike finnes. Forhør deg med lokale myndigheter eller forhandleren om gjenvinning i det aktuelle landet.

**Kundeservice**

Hvis du skulle få behov for kundeservice eller reservedeler, ber vi deg kontakte leverandøren som du kjøpte enheten fra, eller benytte det relevante servicenummeret for ditt land på garantikortet. Et defekt produkt skal ikke returneres til oss i første omgang, ettersom dette kan føre til tap eller skade og forsinke tilfredsstillende service. Vi ber deg ta vare på kvitteringen som kjøpsbevis.



**Tärkeä turvallisuutta koskeva ohje:**

**Henkilö- ja omaisuusvahinkojen välttämiseksi on syytä noudattaa seuraavia turvaohjeita käytettäessä sähkölaitteita:**

Jos laite on vahingoittunut, tarkistuta se myyjällä ennen asennusta ja käyttöä.

Älä käytä ulkona.

Älä käytä kylpyammeen, suihkun tai uima-altaan välittömässä läheisyydessä.

Älä sijoita lämmittintä kiinteän pistorasian tai liitäntärasian välittömään läheisyyteen.

Tätä laitetta ei ole tarkoitettu lasten tai muiden henkilöiden käyttöön ilman avustusta tai valvontaa, mikäli heidän fyysiset, sensoriset tai henkiset ominaisuutensa estävät laitteen turvallisen käytön. Lapsia tulee pitää silmällä sen varmistamiseksi, että he eivät leiki laitteella.

Älä käytä lämmitintä sarjakytettynä termostaattisäätimen, ohjelmointisäätimen, ajastimen tai muun lämmityksen automaattisesti päälle kytkävän laitteen kanssa. Tämä saattaa aiheuttaa tulipalon vaaran, mikäli lämmitin tahattomasti peitetään tai siirretään paikaltaan.

Varmista, ettei huonekaluja, verhoja tai muuta syttyvää materiaalia sijoiteta alle 1 metrin etäisyydelle lämmittimestä.

Irrota vian ilmetessä lämmitin virtalähteestä.

Irrota lämmitin virtalähteestä, jos se on pitkään käyttämättömänä.

Vaikka lämmitin on turvallisuusstandardien mukainen, emme suosittele sen käyttöä paksujen karvalankamattojen päällä.

Lämmitin tulee sijoittaa niin, että pistoke on ulottuvilla.

Jos virtajohto vahingoittuu, sen vaihtaminen tulee vaaratilanteiden välttämiseksi antaa valmistajan, huoltovaltuutetun tai vastaavan pätevyyden omaavan henkilön tehtäväksi.

Siirrä virtajohto pois lämmittimen edestä.



**VAROITUS: Lämmitintä ei saa peittää ylikuumenemisen välttämiseksi. Älä aseta lämmittimen päälle mitään esineitä tai vaatteita äläkä estä ilmaa kiertämästä lämmittimen ympärillä. Lämmittimessä on varoitusmerkki, joka ilmaisee, että sitä ei saa peittää.**

**Yleistä**

Pura lämmitin varovasti pakkauksesta ja säilytä pakkaus mahdollista tulevaa käyttöä (esim. muuttoa tai tulipesän palautusta) varten.

Tulipesä sisältää liekkiefektin, jota voidaan käyttää myös ilman lämmitystä, ja näin kodikkaasta takkatehosteesta voidaan nauttia ympäri vuoden. Pelkän liekkitehosteen käyttäminen kuluttaa vain vähän sähköä.

Nämä mallit on suunniteltu vapaasti seisoviksi, ja normaalisti ne sijoitetaan seinää vasten.

Tarkista ennen lämmittimen liittämistä, että syöttöjännite vastaa lämmittimessä ilmoitettua.

**Huomaa: Hiljaisessa ympäristössä lämmittimestä saattaa kuulua jonkin verran ääntä, joka johtuu liekkiefektin toiminnasta. Tämä on aivan normaalia eikä anna syytä huoleen.**

**Sähköliitäntä****VAROITUS – TÄMÄ LAITE TÄYTY MAADOITTAA**

Tätä lämmitintä voi käyttää ainoastaan vaihtovirralla, ja lämmittimeen merkityn jännitteen tulee vastata syöttöjännitettä.

Lue turvavaroitukset ja käyttöohjeet ennen lämmittimen käyttöönottoa.

**Säätimet - katso Kuva 2****O/I - Kytkin****PÄÄLLE/POIS -pääkytkin**

Huomautus: Tätä kytkintä täytyy painaa, jotta lämmitin toimii lämmityksellä tai ilman lämmitystä.

**☼ - Kytkin****Kylmäpuhallustoiminto**

Huomautus: Tätä kytkintä täytyy painaa, jotta 'Lämmön valinta' -kytkin toimisi.

**🔌 - Kytkin****Lämmön valinta**

Tuottaa termostaattilla säädettävän 1kW:n & 2kW:n lämmön. Paina painiketta kerran 1kW:n ja kaksi kertaa 2kW:n tuottamiseksi. Jos painiketta painetaan kolmannen kerran, lämmitin palaa 'kylmäpuhallus' -toimintoon.

**⌚ - Kytkin****Ajastin**

Ajastimella voi tehdä 15 erillistä asetusta. Jokainen painikkeen painallus ohjelmoi lämmittimen käymään 30 minuutin ajaksi, esim. 1 painallus = 0,5 tuntia, 2 painallusta = 1 tunti – katso 'Ajastin'.

**Ajastin**

Jokainen painikkeen painallus ohjelmoi lämmittimen käymään 20 minuutin ajaksi. Tämä tarkoittaa sitä, että se voidaan asettaa käymään puolesta tunnista 7, 5 tunniksi – katso asetukset alla olevasta taulukosta.

Paina ajastinkytkintä kerran = 0,5 tuntia  
 Paina ajastinkytkintä kahdesti = 1 tunti  
 Paina ajastinkytkintä kolme kertaa = 1,5 tuntia  
 Paina ajastinkytkintä neljä kertaa = 2 tuntia

Paina ajastinkytkintä viisi kertaa = 7,5 tuntia

**Termostaatti (T) - katso Kuva 2**

Jos haluat ylläpitää tietyn huoneenlämpötilan, aseta säädin 'maksimiasentoon'. Käytä laitetta täydellä teholla kunnes haluttu huoneenlämpötila on saavutettu. Säädä termostaattisäädintä taaksepäin kunnes laite kytketty pois päältä kuultavasti naksauttaen. Tämä lämpötila pysyy lähes vakiona termostaattisäätimen kytkettyessä automaattisesti päälle ja pois päältä. Huomaa kuitenkin, että laite voidaan kytkeä päälle vain kun termostaatin asetus on huonelämpötilaa korkeampi.

**Liekinsäädin (F) - katso Kuva 2**

Liekinsäätimen avulla liekkiefektin voimakkuutta voidaan muuttaa. Minimiasetuksella (pieni lamppu) liekkiefektin voimakkuus on pienin. Säätimen kiertäminen myötöpäivään lisää liekkiefektin voimakkuutta.

**LED -ilmaisimet - katso Kuva 6**

Punaiset LED -ilmaisimet (neonit) näkyvät lämmittimen oikealla puolella osoittaen valitun toiminnon.

Jos esimerkiksi on valittu 1kW:n lämpö, PÄÄLLE/POIS -LED ja 1kW:n LED näkyvät valaistuina.

Ja jos esimerkiksi ajastin on asetettu 6, 5 tunniksi, ensimmäinen, toinen ja neljäs LED -ajastinilmaisimet näkyvät valaistuina (4 tuntia + 2 tuntia + 0,5 tuntia = 6,5 tuntia).

- ← 2 kW:n lämpö
  - ← 1 kW:n lämpö
  - ← Kylmäpuhallustoiminto
  - ← PÄÄLLE/POIS
  - ← 4 tuntia
  - ← 2 tuntia
  - ← 1 tunti
  - ← 0,5 tuntia
- } Vain ajastinilmaisimet

**Kaukosäädin - katso Kuva 7**

Enimmäiskäyttöalue on ~ 15 metriä.

Kaukosäätimen painikkeet toimivat samalla tavoin kuin lämmittimen kytkimet.

Tarkempia tietoja toiminnosta löydät tämän ohjekirjasi osasta 'Säätimet'.

Vakava varoitus: Kestää jonkin aikaa ennen kuin vastaanotin reagoi lähettimeen.

Paina painikkeita enintään kerran kahden sekunnin sisällä moitteettoman toiminnan varmistamiseksi.

**Paristotiedot - katso Kuva 7**

1. Avaa kaukosäätimen takaosassa oleva paristokansi.

2. Aseta kaukosäätimen AAA-paristot.

3. Laita kansi takaisin paikalleen.

**Hävitä vuotavat paristot.**

Hävitä paristot noudattaen asianmukaisia määräyksiä.

Kaikki paristot voivat vuotaa, jos eri paristotyyppiä käytetään samaan aikaan, jos paristot asennetaan väärin, jos kaikkia paristoja ei vaihdeta samaan aikaan, jos paristot hävitetään polttamalla tai jos yritetään ladata sellainen paristo, jota ei ole tarkoitettu ladattavaksi.

**Termostaattilämpökatkaisu**

Lämmitin on varustettu termostaattilämpökatkaisulla ylikuumenemisesta aiheutuvien vahinkojen estämiseksi. Ylikuumenemista voi tapahtua, jos lämmön ulospääsy estyy jollakin tavalla. Lämmitin käynnistyy heti kun este on poistettu ja lämmitin on jäähtynyt. Jos katkaisutoiminto jatkuu ajoittaisena, lämmitin tulee kytkeä pois päältä ja viedä huollettavaksi.

**Huolto****VAROITUS: IRROTA AINA VIRTAJOHTO ENNEN LÄMMITTIMEN HUOLTAMISTA****Lamppujen vaihtaminen - katso Kuva 3, Kuva 4 ja Kuva 5**

Lamput sijaitsevat takapaneelin takaosassa. Lamput saadaan esiin irrottamalla takapaneelin kiinnitysruuvit, jotka näkyvät **Kuvassa 3**.

Irrota paneeli ja vedä se ulos kuten **Kuvassa 4**.

Ruuvaa irti viallinen lamppu kuten **Kuvassa 5**.

Vaihda tilalle 60W:n E14 SES kirkas kynttilälamppu. Älä kiristä lampua liikaa.

Aseta takapaneeli paikalleen ja kiinnitä ruuveilla.

**Puhdistaminen****VAROITUS – IRROTA LÄMMITIN AINA VIRTALÄHTEESTÄ ENNEN PUHDISTUSTA.**

Käytä yleispuhdistukseen puhdasta, pehmeää pölypyyhettä – älä koskaan käytä naarmuttavia puhdistusaineita. Lasi tulee puhdistaa varovasti pehmeällä pyyhkeellä. ÄLÄ KÄYTÄ patentoituja lasinpuhdistusaineita.

Puhallinlämmittimen poistosäleikköön kertynyt pöly tai nöyhtä tulee silloin tällöin puhdistaa pölynimurin pehmeällä harjaosalla.

**Kierräty**

Koskee EU-alueella myytyjä sähkölaitteita.



Kun sähkölaitteen käyttöikä on päättynyt, älä hävitä sitä kotitalousjätteen mukana. Kierrätä laite mahdollisuuksien mukaan. Saat lisätietoja kierrätysmahdollisuuksista paikallisilta viranomaisilta tai jälleenmyyjältä.

**Myynnin jälkeinen palvelu**

Jos tarvitset myynnin jälkeistä palvelua tai varaosia, ota yhteys liikkeeseen, josta ostit laitteen tai takuukortissa ilmoitettuun maakohtaiseen palvelunumeroon. Älä palauta viallista tuotetta ensimmäiseksi meille, koska se saattaa kadota tai vahingoittua ja tyydyttävän palvelun saaminen viivästyä. Säilytä kuitti todisteena hankinnasta.



**Dôležité bezpečnostné upozornenie:**

Pri používaní elektrických zariadení vždy dodržujte základné bezpečnostné opatrenia. Znížite tak riziko požiaru, úrazu elektrickým prúdom a poranenia osôb. Dodržujte, okrem iného, nasledujúce pokyny:

Ak je zariadenie poškodené, poraďte sa pred inštaláciou a používaním so svojim predajcom.

Nepoužívajte vonku.

Nepoužívajte zariadenie v blízkosti vane, sprchy alebo bazény.

Neumiestňujte ohrievač pod zásuvku v stene alebo rozvodnú skriňu.

Toto zariadenie nie je určené na to, aby ho bez dozoru používali deti, prípadne iné osoby, ktorým psychicky alebo fyzicky stav neumožňuje jeho bezpečné používanie. Deti upozorníte na to, že sa so zariadením nemajú hrať.

Nepoužívajte ohrievač zapojený do série s ovládačom teploty, programovateľným ovládačom, časovačom alebo iným zariadením ktoré automaticky spúšťa vyhrievanie, pretože v prípade že ohrievač náhodne zakryjete alebo nevhodne umiestnite, hrozí riziko požiaru.

Uistite sa, že záclony, nábytok prípadne iný horľavý materiál sa nachádza vo vzdialenosti minimálne jeden meter od ohrievača.

V prípade poruchy odpojte ohrievač z elektrickej siete.

Ak nebudete ohrievač dlhší čas používať, odpojte ho z elektrickej siete.

Aj keď tento ohrievač spĺňa bezpečnostné predpisy, neodporúčame vám ho používať na hlbokých kobercoch alebo prikrývkach s dlhými vláknami.

Zariadenie musí byť umiestnené tak, aby bola zástrčka siet'ového prívodu ľahko dostupná.

Ak je siet'ový prívod poškodený, musí ho v záujme bezpečnosti vymeniť výrobca, autorizovaný servis, prípadne kvalifikovaná osoba.

Siet'ový prívod nekladte pred prednú stranu ohrievača.



**VÝSTRAHA:** Aby ste predišli prehriatiu, ohrievač nezakrývajte. Na ohrievač nekladajte žiadne predmety alebo odevy alebo iným spôsobom nebráňte v cirkulácii vzduchu okolo ohrievača. Na ohrievači sa nachádza výstražný symbol, ktorý upozorňuje na to, že ohrievač sa nesmie prikrývať.

**Všeobecné upozornenia**

Ohrievač opatrne rozbaľte a ponechajte si obal pre prípadné neskoršie použitie pri sťahovaní alebo pri zasielaní umelého ohňa späť výrobcovi.

Umelý oheň obsahuje efekt plameňov, ktorý môžete použiť aj bez ohrievania, takže si jeho príjemné účinky môžete užívať v ktoromkoľvek ročnom období. Samotný efekt plameňov spotrebuje minimum elektrickej energie.

Tieto modely sú navrhnuté tak, aby stáli samostatne a mali byť opreté o stenu.

Pred zapojením ohrievača skontrolujte, či sa napätie v sieti zhoduje s napätím, ktoré vyžaduje zariadenie.

**Všimnite si:** Ak zariadenie používate v prostredí s nízkou hlučnosťou, možno budete počuť zvuk, ktorý vydáva efekt plameňov. Je to bežný jav a nejde o poruchu.

**Elektrické zapojenie****UPOZORNENIE – TOTO ZARIADENIE MUSÍ BYŤ UZEMNENÉ**

Tento ohrievač musíte používať so zdrojom striedavého prúdu, pričom napätie vyznačené na zariadení sa musí zhodovať s napätím siete.

Pred zapnutím zariadenia si prečítajte bezpečnostné upozornenia.

**Ovládacie prvky – pozri Obr. 2****O/I – prepínač****Hlavný vypínač ON/OFF (zap./vyp.)**

Poznámka: Ak chcete aby ohrievač pracoval, musí byť tento vypínač stlačený.

**☄ – prepínač****Funkcia studeného vzduchu**

Poznámka: Ak chcete, aby fungoval prepínač „Voľba teploty“, musí byť tento prepínač stlačený.

**👉☄ – prepínač****Voľba teploty**

Poskytuje výhrevný termostatom kontrolovaný výkon 1kW a 2kW. Jedným stlačením nastavíte výkon 1kW, dvoma stlačeniami nastavíte výkon na 2kW. Ak stlačíte prepínač tretí raz, ohrievač sa vráti do režimu „studený vzduch“.

**⌚ – prepínač****Časovač**

Časovač umožňuje nastaviť 15 rôznych časov vyhrievania. Každým stlačením tlačidla predĺžite čas ohrievania o 30 minút. Napr. 1 stlačenie = 0,5 hod., 2 stlačenia = 1 hod. – pozri 'Časovač'.

**Časovač**

Každým stlačením tlačidla predĺžite čas ohrievania o 30 minút, t. j. môžete nastaviť chod zariadenia od pol hodiny po 7,5 hod. – pozri tabuľku nižšie.

Jedno stlačenie časovača	=	0,5 hod
Dve stlačenia časovača	=	2 hod.
Tri stlačenia časovača	=	1,5 hod.
Štyri stlačenia časovača	=	2 hod.

Pätnásť stlačení časovača = 7,5 hod.

**Termostat (T) – pozri Obr. 2**

Ak chcete, aby sa teplota miestnosti udržovala na konkrétnej úrovni, nastavte ovládač do polohy 'max.'. Pustite ohrievač na plný výkon, kým nedosiahnete želanú teplotu. Stiahnite termostat tak, aby sa zariadenie s počutelným „cvaknutím“ vyplo. Aktuálna teplota sa bude udržiavať automatickým zapínaním a vypínaním termostatu. Upozorňujeme vás, že zariadenie sa dá zapnúť iba ak je termostat nastavený na vyššiu teplotu ako je teplota miestnosti.

**Ovládač plameňov (F) – pozri Obr. 2**

Ovládačom plameňov môžete kontrolovať jas efektu plameňov. Pri nastavení min. (znázornené malou žiarovkou) bude jas efektu plameňov najmenší. Otáčaním v smere hodinových ručičiek intenzitu efektu zvýšite.

**LED indikátory – pozri Obr. 6**

Červené LED indikátory (neóny) sa nachádzajú na pravej strane ohrievača a zobrazujú zvolenú funkciu.

Napríklad ak je zvolené vyhrievanie s výkonom 1kW, svietiť budú indikátory ON/OFF – LED (vyp./zap) a 1kW – LED.

Alebo iný príklad, ak je časovač nastavený na 6,5 hod, svietiť bude prvý, druhý a šiesty LED indikátor časovača (4 hod + 2 hod + 0,5 hod = 6,5 hod).

- ← 2 kW výhrev
- ← 1 kW výhrev
- ← Funkcia studeného vzduchu
- ← ON/OFF (ZAP./VYP.)
- ← 4 hod.
- ← 2 hod.
- ← 1 hod.
- ← 0,5 hod.

} Len indikátory časovača

**Diaľkový ovládač – pozri Obr. 7**

Maximálny dosah ovládača je ~ 15 metrov.

Tlačidlá na diaľkovom ovládači majú rovnakú funkciu ako prepínače na ohrievači.

Detaily nájdete v časti „Ovládacie prvky“ tohto návodu na použitie.

Upozornenie: Prijímač potrebuje na prijatie informácie z vysielateľa určitý čas.

Aby zariadenie fungovalo správne, nestláčajte tlačidlá častejšie ako raz za 2 sekundy.

**Informácie o batérii – pozri Obr. 7**

1. Posunutím otvorte kryt batérii na zadnej strane ovládača.

2. Do diaľkového ovládača vložte AAA batérie.

3. Nasadte kryt batérii naspäť.

**Vybíť batérie vyhodte**

Batérie zlikvidujte podľa štátnych a miestnych predpisov.

Ak zmiešate rôzne druhy batérii, ak ich vložíte nesprávne, ak ich nevyženíte naraz, ak ich vystavíte zvýšeným teplotám, alebo ak sa pokúsite nabiť jednorazovú batériu, môže dôjsť k úniku elektrolytu.

**Bezpečnostné vypnutie pri prehriatí**

Do ohrievača je zabudovaná funkcia bezpečnostného vypnutia v prípade, že hrozí prehriatie. To sa môže stať, ak bol zablokovaný vetrací otvor zariadenia. Ohrievač sa po uvoľnení vetracieho otvoru a po ochladení zariadenia zapne. Ak sa zariadenie striedavo samo vypína a zapína, ohrievač vypnite a skontaktujte sa s autorizovaným servisom.

**Údržba**

**VÝSTRAHA: PRED KAŽDOU ÚDRŽBOU ODPOJTE ZARIADENIE Z ELEKTRICKEJ SIETE.**

**Výmena žiarovky – pozri Obr. 3, Obr. 4 a Obr. 5**

Žiarovky sú umiestnené za zadným panelom. Ak sa chcete dostať k žiarovkám, musíte uvoľniť skrutky zobrazené na Obr. 3, ktoré držia zadný panel.

Uvoľnite a vytiahnite panel spôsobom zobrazeným na Obr. 4.

Odskrutkujte chybnú žiarovku spôsobom zobrazeným na Obr. 5.

Vymeňte ju za novú 60 W E14 SES číru sviečkovú žiarovku. Nezatáhuje žiarovku príliš veľkou silou.

Nasadte zadný panel naspäť a upevnite ho skrutkami.

**Čistenie**

**VÝSTRAHA – OHRIEVAČ PRED ČISTENÍM VŽDY ODPOJTE Z ELEKTRICKEJ SIETE.**

Na bežné čistenie použite mäkkú čistú handru – nikdy nepoužívajte agresívne čistiace prostriedky. Sklenený prierez by ste mali opatrne vyčistiť mäkkou handrou. NEPOUŽÍVAJTE bežné čistiace prostriedky na sklo.

Nahromadený prach alebo chuchvalce na výstupnej mriežke ohrievača občas odstráňte vysávačom. Ako násadec použite mäkkú kefu.

**Recyklácia**

Pre elektrospotrebiče predávané v rámci Európskeho spoločenstva.



Pri ukončení životnosti elektrospotrebičov by tieto nemali byť likvidované spolu s ostatným odpadom z domácnosti. Recyklujte ich prosím na vyhradených miestach. O pokyny k recyklácii platné vo vašej krajine požiadajte miestne úrady alebo predajcu.

**Servis po predaji**

V prípade, že chcete využiť popredajný servis, prípadne potrebujete zakúpiť niektorý náhradný diel, kontaktujte, prosím predajcu, od ktorého ste zariadenie zakúpili, alebo kontaktujte číslo servisu uvedené na záručnom liste, ktoré sa vzťahuje na vašu krajinu. Vadný výrobok nevracajte hneď späť výrobcovi, keďže takýmto spôsobom môžete spôsobiť škodu a oneskorenie vyriešenia problému. Ponechajte si bloček, ako dôkaz o zakúpení.

**Pomembni varnostni napotki:**

Da zmanjšamo nevarnost požara, električnega šoka in poškodb oseb, je pri uporabi električnih naprav vedno potrebno upoštevati osnovne varnostne napotke, vključno z:

Če je naprava poškodovana, se pred namestitvijo in uporabo posvetujte z dobaviteljem.

Uporabljajte le v zaprtih prostorih.

Ne uporabljajte v neposredni bližini kopalne kadi, kabine za tuširanje ali plavalnega bazena.

Grelnika ne postavljajte neposredno pod fiksno vtičnico ali električno omarico.

Naprave naj ne uporabljajo otroci ali druge osebe brez pomoči ali nadzora, če jim njihove telesne ali duševne sposobnosti onemogočajo varno uporabo. Otrok ne puščajte brez nadzora v bližini naprave.

Grelnika ne uporabljajte skupaj s toplotnim nadzorom, krmilnikom programa, časovnikom ali drugo napravo, ki samodejno vključi gretje, ker lahko pride do nevarnosti požara, kadar je grelnik pokrit ali ni na svojem mestu.

Pohištvo, zavese ali druge vnetljive snovi naj bodo od grelnika oddaljene vsaj 1 meter.

V primeru okvare izklopite grelnik.

Grelnik izklopite, kadar ga dalj časa ne boste uporabljali.

Čeprav grelnik ustreza varnostnim standardom, odsvetujemo uporabo na debelih preprogah ali preprogah z dolgimi vlakni.

Naprava naj bo nameščena tako, da je vtičač vedno dosegljiv.

Poškodovani napajalni kabel mora zamenjati proizvajalec, serviser ali druga pooblaščenca oseba, da se izognete nevarnosti.

Napajalni kabel naj ne bo na sprednji strani grelnika.

**OPOZORILO:** Ne pokrivajte grelnika, kajti to bi povzročilo pregrevanje. Ne postavljajte predmetov ali okraskov na grelnik, to bi preprečilo pravilno cirkulacijo zraka okrog grelnika. Grelnik je opremljen z varnostnim simbolom, ki označuje prepoved pokrivanja naprave.



**Splošno**

Embalažo grelnika shranite, morda jo boste v prihodnje potrebovali, v primeru selitve ali vrnitve blaga proizvajalcu.

Kamin vključuje videz plamenov, ki ga je mogoče uporabiti z ali brez gretja, tako da lahko ob njem uživate v vseh letnih časih. Če želite samo videz plamenov, potrebujete le nekaj električne energije.

Ti modeli so samostojni in običajno stojijo ob steni.

Preden priključite grelnik, preverite, ali napajalna napetost ustreza napetosti grelnika.

**Opomba:** Ob uporabi v prostorih, kjer ni preveč hrupa, bo morda mogoče slišati zvok videza plamenov. Ne skrbite, to je povsem običajno.

**Električna povezava**

**OPOZORILO – NAPRAVO JE TREBA OZEMLJITI**

Grelnik se lahko uporablja le z izmeničnim tokom, napetost grelnika pa mora ustrezati napajalni napetosti.

Pred vklopom preberite varnostna opozorila in navodila za uporabo.

**Upravljanje** - Oglejte si **sliko 2**

**O/I - Stikalo**

**Glavno stikalo "ON/OFF"**

Opomba: To stikalo morate pritisniti pred delovanjem grelnika z ali brez gretja.

**Stikalo**

**Funkcija pihanja hladnega zraka**

Opomba: To stikalo morate pritisniti, preden uravnate stikalo za 'Izbiro nastavitve gretja'.

**Stikalo**

**Izbira nastavitve gretja**

Nudi 1 kW & 2 kW grelne izhodne moči, ki jo uravnava termostat. Enkrat pritisnete gumb za 1 kW izhodne moči & dvakrat za 2 kW izhodne moči. Če gumb pritisnete še tretjič, grelnik vklopi funkcijo 'Pihanje hladnega zraka'.

**Stikalo**

**Časovnik z odštevanjem**

Časovnik nudi 15 različnih časovnih nastavitvev. Z vsakim pritiskom na gumb programirate grelnik za nadaljnjih 30 minut, npr. 1 pritisk = 0,5 ure, 2 pritiska = 1 ura - Oglejte si poglavje 'Časovnik'.

**Časovnik**

Z vsakim pritiskom na gumb programirate grelnik za nadaljnjih 30 minut, kar pomeni, da ga lahko nastavite od pol ure do 7,5 ure - Nastavitve si oglejte v spodnji tabeli.

Enkrat pritisnete stikalo časovnika	=	0,5 ure
Dvakrat pritisnete stikalo časovnika	=	1 ura
Trikrat pritisnete stikalo časovnika	=	1,5 ure
Štirikrat pritisnete stikalo časovnika	=	2 uri

Petnajstkrat pritisnete stikalo časovnika = 7,5 ur

**Termostat (T)** - Oglejte si **sliko 2**

Če želite ohraniti določeno sobno temperaturo, nastavite regulator na 'max.'. Naprava naj deluje s polno močjo, dokler ni dosežena zelena sobna temperatura. Termostatski regulator nastavite nazaj, tako da se sliši "klik" ob izklopu naprave. Skoraj stalno sobno temperaturo bo ohranil termostatski regulator, ki se bo samodejno vklopil in izklopil. Napravo lahko vklopite le, kadar je nastavev termostata višja od sobne temperature.

**Gumb za uravnavanje plamena (F)** - Oglejte si **sliko 2**

Z gumbom za uravnavanje plamena lahko spreminjate videz plamena. Pri minimalni nastavitvi (kar označuje majhna žarnica) bo svetlost plamena najmanjša. Z obračanjem gumba v smeri urnega kazalca zvišate jakost videza plamena.

**LED indikatorji** - Oglejte si **sliko 6**

Rdeči LED indikatorji (neonske lučke) na desni strani grelnika označujejo izbrano funkcijo.

Primer: Če izberete 1 kW grelne moči, zasvetita "ON/OFF" LED indikator in 1 kW - LED indikator.

Drug primer: Če nastavite odštevanje časovnika na 6,5 ur, zasvetijo prvi, drugi in četrti LED indikatorji časovnika (4 ure + 2 uri + 0,5 ure = 6,5 ur).

- ← 2 kW grelne moči
  - ← 1 kW grelne moči
  - ← Funkcija pihanja hladnega zraka
  - ← ON/OFF (Vklop/Izklop)
  - ← 4 uri
  - ← 2 uri
  - ← 1 ure
  - ← 0,5 ure
- } Samo indikatorji časovnika

**Daljinski upravljalnik** - Oglejte si **sliko 7**

Maksimalni doseg je ~ 15 metrov.

Gumbi na daljinskem upravljalniku imajo enako funkcijo kot stikala na grelniku.

Za podroben opis funkcije si preberite poglavje 'Kontrola' v teh navodilih.

Opozorilo: Sprejemnik potrebuje nekaj časa, da se odzove oddajniku.

Za pravilno delovanje ne pritisnite gumbov večkrat v razmiku dveh sekund.

**Informacije o bateriji** - Oglejte si **sliko 7**

1. Odstranite pokrovček za baterijo na hrbtni strani daljinskega upravljalnika.
2. Vstavite AAA bateriji v daljinski upravljalnik.
3. Ponovno namestite pokrovček za baterijo.

**Zavržite baterije, ki puščajo**

Baterije zavržite v skladu z lokalnimi predpisi.

Če kombinirate različne vrste baterij, napačno vstavite baterije, ne zamenjate vseh baterij istočasno, odvržete baterije v ogenj ali jih poskušate napolniti, čeprav to ni mogoče, lahko pride do puščanja elektrolitov.

**Toplotna varnostna prekinitev**

Grelnik ima vgrajeno toplotno varnostno prekinitev, da ne bi prišlo do škode zaradi pregrevanja. Do tega lahko pride, če karkoli ovira izhod toplega zraka. Grelnik se bo ponovno vklopil, ko bo ovira odstranjena in se bo grelnik ohladil. Če se bo prekinitev ponavljala, morate grelnik izklopiti in se obrniti na serviserja.

**Vzdrževanje**

**OPOZORILO: PRED VSEMI POPRAVILI VEDNO IZKLJUČITE ELEKTRINO NAPAJANJE GRELNKA**

**Menjava žarnic** - Oglejte si **sliko 3**, **sliko 4** in **sliko 5**

Žarnice so za hrbtno ploščo. Za dostop do žarnic morate odstraniti vijake na **sliki 3**, s katerimi je pritrjena hrbtna plošča.

Odstranite in potisnite ploščo, kot kaže **slika 4**.

Odvijte in odstranite okvarjeno žarnico, kot je prikazano na **sliki 0,5**.

Zamenjajte s prozorno žarnico 60 W E14 SES. Pazite, da žarnice ne privijete preveč. Ponovno namestite hrbtno ploščo in jo privijte.

**Čiščenje**

**OPOZORILO – PRED ČIŠČENJEM VEDNO IZKLJUČITE ELEKTRINO NAPAJANJE GRELNKA.**

Za splošno čiščenje uporabite mehko, čisto emelo - nikoli ne uporabljajte jedkih čistilnih sredstev. Stekleni zaslon za gledanje previdno očistite z mehko krpo. NE uporabljajte čistil za steklo.

Da odstranite prah in umazanijo, pri čiščenju izhodne mrežice grelnika ventilatorja občasno uporabite nastavek za sesalnik z mehko ščetko.

**Recikliranje**

Za električne izdelke, ki so bili prodani v Evropski skupnosti.

Ko naprava odsluži svojemu namenu je ne smete odstraniti v hišne odpadke. Prosimo, reciklirajte na za to določenem mestu. Posvetujte se z vašo lokalno upravo ali podjetjem, ki skrbi za reciklažo v vaši državi.

**Garancijske storitve**

Če potrebujete garancijske storitve ali želite kupiti rezervne dele, se obrnite na trgovca, pri katerem ste kupili napravo, ali pa pokličite servisno številko za svojo državo, ki je na garancijski kartici. Ne vračajte nam okvarjenega izdelka, ker lahko pride do izgube ali poškodovanja in zamude pri nujenju zadovoljivih storitev. Shranite račun kot dokazilo o nakupu.

**Važne sigurnosne upute**

Pri korištenju električnih aparata uvijek se treba držati osnovnih mjera opreza kako bi se smanjio rizik od požara, električnih udara i ozljeda osoba, uključujući sljedeće:

Ako je aparat oštećen, prije instalacije i rada se konzultirajte s dobavljačem.

Ne koristite aparat vani.

Ne koristite aparat u neposrednoj blizini kade, tuša ili bazena.

Ne postavljajte peć točno ispod zidne utičnice ili priključne kutije.

Ovaj aparat nije namijenjen za korištenje djeci ili drugim osobama bez pomoći ili nadzora ako im njihove fizičke, osjetilne i mentalne sposobnosti ne osiguravaju sigurno korištenje aparata. Djecu treba nadzirati kako se ne bi igrala s aparatom.

Ovu peć nemojte koristiti u kombinaciji s termalnim upravljanjem, kontrolorom programa, timerom ili bilo kojim drugim uređajem koji automatski uključuje grijanje budući da postoji rizik od požara kad se peć slučajno pokrije ili premjesti.

Osigurajte da su namještaj, zavjese ili drugi zapaljivi materijali udaljeni od peći barem 1 m.

U slučaju kvara isključite peć.

Isključite peć kad je ne koristite dulje vrijeme.

Iako je ova peć napravljena u skladu sa sigurnosnim standardima ne preporučujemo da je koristite na debelim tepisima ili na prostiračima s dugom dlakom.

Aparat se mora postaviti tako da utikač bude dostupan.

Ako je kabel za napajanje oštećen, treba ga zamijeniti proizvođač, servisni agent ili slična kvalificirana osoba kako bi se izbjegao rizik od nezgoda.

Kabel za napajanje držite podalje od prednje strane peći.

**UPOZORENJE:** Radi sprječavanja pregrijavanja, ne pokrivajte peć. Ne stavljajte materijale ili odjeću na peć te ne blokirajte kruženje zraka oko nje. Na peći se nalazi simbol upozorenja koji označava da se peć ne smije pokrivati.

**Općenito**

Pažljivo otpakirajte peć i sačuvajte ambalažu za eventualno buduće korištenje, u slučaju selidbe ili vraćanja aparata proizvođaču.

Vatra sadrži efekt plamena koji se može koristiti s i bez grijanja tako da u udobnom osjećaju koji pruža vatra možete uživati u bilo koje doba godine. Korištenje samo efekta plamena zahtijeva malo energije.

Ovi su modeli dizajnirani za samostalno stajanje i obično se postavljaju uz zid.

Prije spajanja peći provjerite je li napon isti kao i onaj naveden na njoj.

**Pazite:** Ako se koristi u okruženju gdje je pozadinska buka vrlo mala možda ćete moći čuti zvuk koji je vezan uz rad efekta plamena. Ovo je uobičajeno i ne bi trebalo predstavljati razlog za zabrinutost.

**Električno povezivanje****UPOZORENJE – OVAJ APARAT TREBA BITI UZEMLJEN**

Ova se peć mora koristiti samo s AC ~ napajanjem, a napon naznačen na peći mora odgovarati naponu struje.

Prije uključivanja pročitajte sigurnosna upozorenja i upute za rad.

**Kontrole** - pogledajte sl. 2**O/I - Prekidač****Glavni ON/OFF (Uključeno/Isključeno)**

Napomena: Ovaj je prekidač potrebno pritisnuti za rad peći s ili bez topline.

**☞ - Prekidač****Funkcija hladnog puhanja**

Napomena: Ovaj je prekidač potrebno pritisnuti prije rada prekidača 'Odabir topline'.

**🔥 - Prekidač****Odabir topline**

Daje termostatski kontroliranu toplinu od 1 kW & 2 kW. Pritisnite gumb jednom za toplinu od 1 kW & dvaput za toplinu od 2 kW. Ako se gumb pritisne i treći put peć se vraća na funkciju 'Hladno puhanje'.

**🕒 - Prekidač****Automatski timer**

Timer omogućava 15 pojedinačnih postavki vremena. Svaki put kad pritisnete gumb programirate peć da radi 30 minuta npr. 1 pritisak = 0,5 sata, 2 pritiska = 1 sat – pogledajte 'Timer'.

**Timer**

Svaki put kad pritisnete gumb programirate peć da radi 30 minuta što znači da se može postaviti da radi od pola sata do 7,5 sati – za postavke pogledajte niže navedenu tablicu.

Pritisnite prekidač timera jednom	=	0,5 sati
Pritisnite prekidač timera dvaput	=	1 sat
Pritisnite prekidač timera triput	=	1,5 sati
Pritisnite prekidač timera četiri puta	=	2 sata

Pritisnite prekidač timera petnaest puta = 7,5 sati

**Termostat (T)** - pogledajte sl. 2

Radi održavanja određene sobne temperature postavite kontrolor na 'maks.'. Neka aparat radi maksimalnom snagom dok se ne postigne željena sobna temperatura. Postavite termostatski kontrolor dok se aparat ne isključi uz čujni "klik". Ovu će temperaturu automatski uključivanje i isključivanje termostatske kontrole održavati skoro stalnom. Uzmite u obzir da se uređaj može uključiti samo kad je postavka termostata viša od sobne temperature.

**Prekidač za kontrolu plamena (F)** - pogledajte sl. 2

Korištenjem ručice za kontrolu plamena može se mijenjati jačina efekta plamena. Pri postavci min. (minimalno) (koju označava mala žarulja) jačina efekta plamena bit će najslabija. Okretanje ručice u smjeru kazaljke na satu povećat će intenzitet efekta plamena.

**Indikatori LED dioda** - pogledajte sl. 6

Crvene LED diode (neoni) bit će vidljive na desnoj strani peći naznačujući odabranu funkciju.

Na primjer, kad je odabrana toplina od 1 kW, vidjet ćete kako svijetli LED dioda ON/OFF (Uključeno/Isključeno) i LED dioda 1 kW.

Ili drugi primjer, ako je automatski timer postavljen na 6,5 sati, svijetlit će prva, druga i četvrta LED dioda indikatora timera (4 sata + 2 sata + 0,5 sati = 6,5 sati).

- ← Toplina od 2 kW
  - ← Toplina od 1 kW
  - ← Funkcija hladnog puhanja
  - ← ON/OFF (Uključeno/Isključeno)
  - ← 4 sata
  - ← 2 sata
  - ← 1 sati
  - ← 0,5 sati
- } Samo indikatori timera

**Daljinsko upravljanje** - pogledajte sl. 7

Maksimalan domet korištenja je ~ 15 metara.

Gumbi na daljinskom upravljaču imaju istu funkciju kao i prekidači na peći.

Pojednosti o funkciji potražite u odjeljku 'Kontrole' ovog letka s uputama.

Upozorenje: Potrebno je nešto malo vremena da prijemnik reagira na odašiljač.

Za ispravan rad ne pritišćite gumbе više od jednom tijekom dvije sekunde.

**Informacije o baterijama** - pogledajte sl. 7

1. Pogurajte poklopac za baterije na stražnjoj strani daljinskog upravljača.

2. U daljinski upravljač umetnite AAA baterije.

3. Vratite poklopac za baterije.

**Bacite baterije koje cure**

Baterije odložite na ispravan način prema pokrajinskim i lokalnim propisima.

Iz svake baterije mogu procuriti elektroliti ako se ona pomiješa s drugom vrstom baterija, ako se neispravno umetne, ako se sve baterije ne zamijene istovremeno, ako se baci u vatru ili ako se pokušaju puniti baterije koje nisu namijenjene za ponovno punjenje.

**Termalni sigurnosni osigurač**

Termalni sigurnosni osigurač uključen je u grijalicu kako bi spriječio oštećenje uzrokovano pregrijavanjem. Ovo se može dogoditi ako je izlaz topline na bilo koji način blokiran. Peć će se uključiti čim se prepreka ukloni i peć ohladi. Ako se osigurač nastavi povremeno uključivati peć treba isključiti i pozvati servisnog agenta.

**Održavanje**

**UPOZORENJE: PRIJE ODRŽAVANJA PEĆI UVIJEK JE ISKLJUČITE IZ NAPAJANJA.**

**Zamjena lampi** - pogledajte sl. 3, sl. 4 i sl. 5

Lampe su smještene iza stražnje ploče. Za pristup lampama potrebno je ukloniti vijke naznačene na sl. 3 koji drže stražnju ploču.

Uklonite i izvucite ploču kako je prikazano na sl. 4.

Uklonite pregorjelu lampu odvijajući je kako je prikazano na sl. 5.

Zamijenite s prozirnom lampom E14 SES od 60 W. Pazite da lampu previše ne pritegnete.

Ponovno postavite stražnju ploču i učvrstite je vijcima.

**Čišćenje**

**UPOZORENJE – PRIJE ČIŠĆENJA PEĆI UVIJEK JE ISKLJUČITE IZ NAPAJANJA.**

Za čišćenje cijele peći koristite mekanu krpu za prašinu – nikad nemojte koristiti abrazivna sredstva za čišćenje. Stakleni zaslon treba pažljivo čistiti mekanom krpom. NEMOJTE koristiti namjenska sredstva za čišćenje stakla.

Za uklanjanje bilo kakve nakupljene prašine ili vunaste mase, povremeno bi mekanom četkom na usisavaču trebalo očistiti vanjsku rešetku ventilatora-grijalice.

**Recikliranje**

Za električne proizvode koji se prodaju unutar Europske zajednice.

 Nakon isteka vijeka trajanja električnih proizvoda, ne bacajte ih u kućanski otpad. Reciklirajte ih ako za to postoje odgovarajuća postrojenja. Savjete o recikliranju u svojoj zemlji možete saznati od lokalnih vlasti ili svog prodavača.

**Servis**

U slučaju da vam je potreban servis ili rezervni dijelovi, obratite se prodavaču od kojega ste kupili uređaj ili nazovite telefonski broj servisa u vašoj zemlji, koji je naveden na jamstvenoj kartici. Neispravan proizvod ne vraćajte nama, jer se može oštetiti ili izgubiti, a zadovoljavajući servis neće možda biti toliko brz. Svoj račun zadržite kao dokaz kupnje.



**Fontos biztonsági tudnivalók:**

Elektromos berendezések használata esetén a tüzesetek, elektromos áramütések és személyi sérülések elkerülése érdekében többek között a következő alapvető óvintézkedésekre van szükség:

Ha a berendezés megsérült, az üzembe helyezés és használatba vétel előtt feltétlenül ellenőriztesse a szállítót.

Ne használja a berendezést szabadban.

Ne használja a berendezést fürdőhelyiség, zuhanyfülke vagy úszómedence közvetlen közelében.

Ne helyezze a berendezést közvetlenül fix elektromos csatlakozóaljzat vagy csatlakozódoboz alá.

Gyermekek, ill. fizikailag, érzékszervi vagy mentálisan korlátozott, és így a berendezés biztonságos kezelésére alkalmatlan személyek csak felügyelet mellett vagy segítséggel kezelhetik az egységet. Ügyeljen arra, hogy a berendezést gyermekek ne tekinthessék játékszernek.

Ne használja a fűtőberendezést hőkapcsolóval, programozható vezérlőegységgel, időzítővel vagy bármilyen egyéb olyan eszközzel sorba kötve, amely automatikusan bekapcsolhatja, mert – ha a berendezés esetleg le van takarva, vagy nincs megfelelő helyen – tüzeset történhet.

Győződjön meg arról, hogy nincs a fűtőberendezés közelében 1 méteren belül bútor, függöny vagy más éghető anyag.

Ha meghibásodást észlel, húzza ki a fűtőtest csatlakozódugóját a fali dugaszaljzathoz.

Ha hosszú ideig nincs használatban, áramtalanítsa a berendezést.

Bár a fűtőtest megfelel a biztonsági szabványok előírásainak, nem javasoljuk a használatát vastag, bolyhos vagy hosszú szálú szőnyegen.

A berendezést úgy kell elhelyezni, hogy a csatlakozódugója hozzáférhető legyen.

Ha a tápkábel megsérült, a balesetek elkerülése érdekében ki kell azt cseréltetni a gyártóval, egy elektromos műszerésszel vagy más megfelelő képzettségű szakemberrel.

A tápkábelt a fűtőtest mögött kell elvezetni.

**Figyelem! A túlmelegedés elkerülése végett ne takarja le a fűtőtestet: Ne helyezzen rá különféle anyagokat vagy ruhadarabokat a fűtőtestre, mivel akadályozzák körülötte a légáramlást: A fűtőtest el látva egy Figyelmeztetés címkével, amely jelzi, hogy nem szabad letakarni.**

**Általános tudnivalók**

A fűtőtestet vigyázva csomagolja ki, a csomagolását pedig őrizze meg arra az esetre, ha a berendezést szállítania kell, vagy vissza kell juttatnia a kereskedőhöz.

A fűtőtest fűtés közben és fűtés nélkül is lángok hatását képes kelteni, így a meghitt hangulat egész évben élvezhető. A lángok hatásának önmagában történő használatához elektromos áram szükséges.

A berendezések kialakításuk szerint szabadon állóként, falhoz helyezve használhatók.

A fűtőtest csatlakoztatása előtt ellenőrizze, hogy a tápfeszültség megegyezik-e a berendezés adatlapján olvashatóval.

**Kérjük, vegye figyelembe az alábbiakat: Nagyon csendes környezetben használva a készülék felől zaj hallatszódhat, melyet a lángolás hatásának működtetése okoz. Ez normál üzemi zaj, nem jelent hibát.**

**Elektromos bekötés**

**FIGYELEM! – A BERENDEZÉST FÖLDELNI KELL!**

A fűtőtestet kizárólag váltóáramú (AC ~ ), a berendezés adatlapján megadott feszültségű hálózatról szabad üzemeltetni.

Bekapcsolás előtt kérjük, olvassa el a biztonsági előírásokat és a használati utasítást.

**Kezelőszervek** - lásd a 2. ábrát

**O/I - Kapcsoló**  
**Főkapcsoló**  
 Megjegyzés: Ennek a kapcsolónak a fűtés használatától függetlenül bekapcsolt állapotban kell lennie.

**☞ - Kapcsoló**  
**Hideg levegő fúvása**  
 Megjegyzés: Ezt a kapcsolót még a "Hőteljesítmény-állító" - kapcsoló működtetése előtt kell megnyomni.

**☞ - Kapcsoló**  
**Hőteljesítmény-állítás**

Termosztáttal szabályozott 1 kW és 2 kW hőteljesítményt biztosít. A gombot egyszer megnyomva a fűtőtest 1 kW, kétszer megnyomva 2 kW hőteljesítményt ad le. A gombot harmadszor megnyomva a fűtőtest átáll hideg levegő fúvására.

**⌚ - Kapcsoló**  
**Visszaszámláló időzítő**

Az időzítő óra 15 különböző időbeállítással rendelkezik. A fűtőtest a gomb minden megnyomására 30 perccel tovább működik, pl. 1 nyomás = 0,5 óra, 2 nyomás 1 óra - lásd: "Időzítő".

**Időzítő**

A fűtőtest a gomb minden megnyomására 30 perccel tovább működik. A legrövidebb működési idő fél óra, a leghosszabb 7,5 óra lehet - lásd az alábbi táblázatot.

Az időzítő egyszeri megnyomása	=	0,5 óra
Az időzítőt kétszer megnyomva	=	1 óra
Az időzítőt háromszor megnyomva	=	1,5 óra
Az időzítőt négyszer megnyomva	=	2 óra
.		
Az időzítőt tizenötöször megnyomva	=	7,5 óra

**Termostát (T)** - lásd a 2. ábrát

Egy adott szobahőmérséklet eléréséhez állítsa a gombot „max” állásba. Működtesse a fűtőtestet ezen a teljesítményen, amíg a szoba hőmérséklete el nem éri a kívánt értéket. Állítsa vissza a termostátot annyira, hogy a berendezés hallható kattanással lekapcsoljon. A termostát a fűtőtest automatikusan be-ki kapcsolásával csaknem állandó szinten tartja a hőmérsékletet. Tudni kell, hogy a berendezés csak akkor

kapcsolható be, ha a termostát a szoba hőmérsékleténél magasabb hőfokra van beállítva.

**Lángvezérlő gomb (F)** - lásd a 2. ábrát

Ezzel a gombban szabályozható a lánghatás intenzitása. A lánghatás fényereje minimális beállításon (amelyet egy kis izzó jelöl) a leggyengébb. A gombot az óramutató járásának irányába forgatva a lánghatás intenzitása erősödik.

**LED visszajelzők** - lásd a 6. ábrát

A fűtőtest jobb oldalán vörös LED-visszajelzők (neonok) láthatók, melyek a kiválasztott funkciót jelzik.

Például 1 kW hőteljesítmény beállításakor a bekapcsolt állapotot jelző (ON/OFF) - LED és az 1 kW - LED világít.

Másik példa: A visszaszámláló időzítőt 6,5 óra beállítva az időzítő első, második és negyedik LED visszajelzője fog világítani (4 óra + 2 óra + 0,5 óra = 6,5 óra).

- ← 2 kW hő
  - ← 1 kW hő
  - ← Hideg levegő fúvása
  - ← BE/KI (főkapcsoló)
  - ← 4 óra
  - ← 2 óra
  - ← 1 óra
  - ← 0,5 óra
- } Csak az időzítő visszajelzői

**Távvezérlő** - lásd a 7. ábrát

Maximális hatótávolság ~ 15 méter.

A távvezérlő gombjainak funkciója megegyezik a fűtőtesten található gombokéval.

A gombok használatáról bővebbet a jelen utasítás "Kezelőszervek" című fejezetében olvashat.

Figyelem! Időbe telik, amíg a vevő reagál az adó jeleire.

A megfelelő működés érdekében két másodpercen belül ne nyomja meg még egyszer ugyanazt a gombot.

**Elemek** - lásd a 7. ábrát

1. A fedelet elcsúsztatva nyissa ki az elemtartó rekeszt a távvezérlő hátoldalán.
2. Rakjon be AAA méretű elemeket a távvezérlőbe.
3. Helyezze vissza az elemtartó rekesz fedelét.

**A kimerült elemek kezelése**

A kimerült elemeket a helyi környezetvédelmi szabályoknak megfelelően kell kezelni. Az elemekből elektrolit szivároghat, ha különböző típusúakat vegyesen használ, ill. ha helytelenül helyezi be, nem egyszerre cseréli, tűzbe dobja vagy tölteni próbálja őket.

**Hőbiztosító**

A fűtőtest a túlmelegedés okozta károk elkerülése végett hőbiztosítóval van ellátva. A túlmelegedést a szellőzőnyílások bármilyen eltakarása is okozhatja. A fűtőtest azonnal újra bekapcsol, mielőtt a megfelelő szellőzés helyreáll, és a berendezés lehűl. Ha a hőbiztosító a időszakosan továbbra is kioldja a fűtőtestet, akkor a berendezést ki kell kapcsolni, és szerelőt kell hívni.

**Karbantartás**

**FIGYELEM! FIGYELEM! – A BERENDEZÉS TISZTÍTÁSÁT MINDIG ÁRAMTALANÍTOTT ÁLLAPOTBAN VÉGEZZE!**

**Izzócsere** - lásd a 3. ábrát, a 4. ábrát és az 5. ábrát

Az izzók a hátlap mögött találhatók. Az izzókhoz való hozzáféréshez távolítsa el a 3. ábrán látható csavarokat, amelyek a hátlapot rögzítik.

Szerelje le, és csúsztassa ki a hátlapot a 4. ábrán látható módon.

Csavarja ki a kiégett izzót, lásd az 5. ábrát.

Szereljen be egy 60W E14 SES típusú, áttetsző burájú gyertyaizzót. Ügyeljen arra, hogy becsavaráskor ne húzza túl az izzót.

Szerelje vissza a hátlapot, és rögzítse a csavarokkal.

**Tisztítás**

**FIGYELEM! – A BERENDEZÉS TISZTÍTÁSÁT MINDIG ÁRAMTALANÍTOTT ÁLLAPOTBAN VÉGEZZE!**

Általános tisztításra használjon puha portörölt – soha ne használjon csiszolóanyagot tartalmazó tisztítószer. A kémlelőablak üvegét puha törölkendővel tisztítsa meg. NE használjon ablaktisztító szereket!

A lerakódott porna és egyéb szennyeződésnek a kifúvónyílás rácásáról történő eltávolítására használjon esetenként porszívót a cső végén puha kefével.

**Újrahasznosítás**

Az Európai Közösségben értékesített termékekhez.

 Az elektromos termékeket az élettartamuk végén nem szabad háztartási hulladékként kezelni. Ha mód van rá, olyan helyen adja le őket, ahol gondoskodnak az újrahasznosításukról. Forduljon az illetékes szervezethez vagy a forgalmazóhoz, és tudja meg, hol van lehetőség erre az adott országban.

**Vevőszolgálat**

Ha garanciális igény merülne fel vagy tartalék alkatrésze volna szüksége, kérjük, lépjen kapcsolatba a berendezés forgalmazójával, vagy keresse fel a garanciaupon feltüntetett helyi szervizt. Kérjük, hogy első körben ne küldje vissza hozzánk a meghibásodott terméket, mivel ez szállítás közben megsérülhet, és így a javítás is elhúzódhat. Kérjük, feltétlenül őrizze meg a vásárlást igazoló szelvényt.







## DE - Garantie

Die nachstehenden Ausführungen über Umfang der Garantie, Garantiefristen und die Anmeldung von Garantieansprüchen gelten ausschließlich für die Bundesrepublik Deutschland.

Wir räumen dem Käufer nach seiner Wahl zusätzlich zu den ihm gegen den Verkäufer ausstehenden gesetzlichen Gewährleistungsansprüchen einen Anspruch nach Maßgabe der nachfolgenden Garantieverpflichtung ein:

### I. Dauer und Beginn der Garantie

1. Grundsätzlich wird für jedes im Haushalt eingesetzte Gerät die auf der Garantiekarte ausgezeichnete Garantiezeit gewährt.
2. Bei gewerblicher Nutzung der von der Bauart her für den Haushalt bestimmten Geräte beträgt die Garantiezeit lediglich sechs Monate.
3. Die Garantie ist mit dem Zeitpunkt der Übergabe des Gerätes wirksam.
4. Bewahren Sie die vom Verkäufer ausgefüllte Garantie-Urkunde mit der Rechnung, dem Lieferschein oder einem anderen Kaufnachweis auf.
5. Durch Garantieleistungen tritt keine Verlängerung der ursprünglichen Garantiezeit ein.
6. Garantieansprüche können nur geltend gemacht werden, wenn die Mängelrüge innerhalb von 14 Tagen nach Entdeckung des Mangels schriftlich bei uns eingeht.

### II. Inhalt und Umfang der Garantie

1. Ihr Gerät wird sorgfältig geprüft. Für den Fall, daß der Garantieanspruch zu Recht besteht, entscheiden wir, auf welche Art der Schaden behoben werden soll / wird. Im Reparaturfall sorgen wir für eine fachgerechte Ausführung.
2. Bei der Einsendung zur Reparatur sind Garantie-Urkunde und Kaufnachweis beizufügen.
3. Innerhalb der ersten sechs Monate erbringen wir die Garantieleistungen ohne Berechnung von Nebenkosten (Fahrt- und Wegzeitkosten, Fracht- und Verpackungskosten).
4. Darüber hinausgehende Ansprüche, insbesondere Schadenersatzansprüche, sind ausgeschlossen, soweit eine Haftung nicht gesetzlich angeordnet ist.

### III. Einschränkungen der Garantie

1. Eine Garantie besteht nicht bei Fehlern oder Mängeln, die auf folgendes zurückzuführen sind:
  - a) Reparaturen und Abänderungen, die von nicht autorisierter dritter Stelle vorgenommen werden oder wurden;
  - b) äußere Einwirkungen, zum Beispiel Transportschäden, Beschädigungen durch Stoß oder Schlag, Schäden durch Witterungseinflüsse oder sonstige Naturerscheinungen;
  - c) unsachgemäße / fehlerhafte Bedienung oder Beanspruchung;
  - d) Verwendung von ungeeigneten Reinigungsmitteln, Chemikalien usw.
2. Die Garantie erstreckt sich nicht auf leicht zerbrechliche Teile, zum Beispiel Glas, Kunststoff, Glühlampen.
3. Geringfügige Änderungen gegenüber Prospekten oder Mustern oder früher gelieferter Ware gelten nicht als Mangel. Gleiches gilt bei lediglich geringfügigen Abweichungen von der Sollbeschaffenheit, die für Wert- und Gebrauchstauglichkeit des Gerätes unerheblich ist.
4. Im Ausland gelten die von unserer jeweils zuständigen Landesvertretung herausgegebenen Garantiebedingungen.

**DE - Garantie** Für dieses Gerät gelten die in dem Kaufhandlung herausgegebenen Garantiebedingungen. Einzelheiten teilt Ihnen der Händler, bei dem Sie das Gerät gekauft haben, auf Anfrage jederzeit mit. Die Inanspruchnahme von Garantieleistungen setzt die Vorlage des Kaufbeleges und die Einhaltung der Garantiefrist voraus. Der Garantieanspruch verfällt, wenn das Gerät beschädigt, nicht sachgemäß benutzt oder unbefugte Eingriffe vorgenommen wurden.

**UK - Warranty** The warranty conditions in the country of purchase apply to this appliance. Information can be obtained at any time from the retailer from whom the appliance was purchased. For claims under guarantee the sales receipt must be produced and the claims must be forwarded within the guarantee period. The right to claim under guarantee expires in case that the device has been damaged, used in an inappropriate way or that unauthorized manipulations have been carried out.

**FR - Garantie** Pour cet appareil, les garanties applicables sont celles en vigueur dans le pays où a lieu l'achat. Votre revendeur vous en communiquera à tout moment les détails sur simple demande. La revendication au droit à la garantie est assujettie à la présentation de la preuve d'achat et du respect du délai de garantie. Le droit à la garantie expire lorsque l'appareil a été endommagé, utilisé de manière inadéquate ou que des interventions ont été effectuées par des tiers.

**IT - Garanzia** Per questo apparecchio valgono le condizioni di garanzia pubblicate nel Paese d'acquisto. I dettagli a riguardo vengono forniti, in ogni momento, su richiesta, dal rivenditore presso il quale viene acquistato l'apparecchio. Il diritto alla prestazione di garanzia ha come premessa l'esibizione dello scontrino di acquisto e l'osservanza del termine di garanzia. Il diritto alla copertura di garanzia non sussiste, se l'apparecchio è stato danneggiato, se non è stato utilizzato a regola d'arte e sono stati effettuati su di esso interventi non autorizzati.

**ES - Garantía** Para este aparato tienen validez las condiciones de garantía entregadas en el país de compra. En caso de preguntas, el vendedor al que usted compró el aparato, estará en todo momento dispuesto a informarle sobre los detalles al respecto. La solicitud de prestaciones que estén incluidas en las disposiciones de garantía presupone, que usted presente el ticket de compra y que haga su solicitud en el plazo de garantía. Los derechos de garantía caducan, si el aparato se ha dañado, si se ha utilizado de manera inadecuada, o si en él se han efectuado intervenciones desautorizadas.

**PT - Garantia** As condições de garantia do país de compra aplicam-se a este aparelho. Pode obter informação em qualquer altura do retalhista de onde adquiriu o aparelho. Todas as reclamações ao abrigo da garantia terão de se fazer acompanhar do documento comprovativo da compra e de serem enviadas dentro do período da garantia. O direito de reclamação ao abrigo da garantia expira no caso do aparelho ter sido danificado, utilizado de forma incorrecta ou de se terem efectuado manipulações não autorizadas.

**NL - Garantie** Voor dit apparaat gelden de in het koopplan uitgegeven garantievoorwaarden. Details deelt U uw dealer, waar U het apparaat heeft gekocht, op aanvraag altijd mee. De gebruikmaking van garantievoorgoedingen vereist het overleggen van het koopbewijs en de nakoming van de garantietermijn. De garantieclaim vervalt, wanneer het apparaat werd beschadigd, niet juist werd gebruikt of onbevoegde ingrepen werden uitgevoerd.

**DK - Garanti** Apparatet er omfattet af de garantibetingelser, som er gældende i købslandet. Nærmere detaljer kan fås hos den forhandler, hvor du har købt apparatet. Der kan kun stottes ret på garantien ved forelæggelse af købskvittering og kun inden for garantiperioden. Garantien bortfalder, hvis apparatet er blevet beskadiget, anvendt forkert eller i tilfælde af uautoriseret indgreb i apparatet.

**SE - Garanti** För denna apparat gäller de för inköpslandet utgivna garantibestämmelserna. På förfrågan kan detaljerna i garantibestämmelserna erhållas från inköpsstället där apparaten har köpts. Om garantin tas i anspråk måste inköpskvittot kunna uppvisas inom garantitiden. Alla garantianspråk

**NO - Garanti** For dette apparatet gjelder kun de betingelsene som er offentliggjort i forretningen det er kjøpt. Detaljer ang. dette kan man til enhver tid få hos den fagforhandleren hvor du har kjøpt apparatet. For å ha fulle garantirettigheter må man kunne fremlegge kvitteringen og garantifristen må ikke være utløpt. Garantien gjelder ikke når apparatet er skadet, ikke er brukt etter forskriftene eller ukvalifiserte inngrep er foretatt.

**FI - Takuu** Laitteella on ostomaassa voimassa olevat takuuehdot. Yksityiskohdat näistä ehoista ilmoittaa sinulle kauppias, jolta olet laitteen ostanut. Takuusuorituksia voi vaatia takuuaajan ollessa voimassa esittämällä ostodokumentin. Takuu ei ole voimassa, mikäli laiteita on käytetty sen ollessa vaurioitunut, sitä on käytetty väärin tai ammattitaidoton henkilö on korjannut laitetta.

**PL - Gwarancja** Dla tego urządzenia obowiązują warunki gwarancji wydane w kraju zakupu. W każdej chwili sprzedawca, u którego dokonano zakupu urządzenia, przekaże Państwu odpowiednie szczegóły. Wykorzystanie świadczeń gwarancyjnych jest uwarunkowane przedłożeniem potwierdzenia zakupu i zachowaniem terminu gwarancji. Prawo do gwarancji przepada, gdy urządzenie zostanie uszkodzone, nieoprawnie używane lub dokonane zostaną niedozwolone manipulacje.

**CZ - Záruka** Pro tento přístroj jsou platné záruční podmínky, které byly vydány v zemi kupujícího. S podrobnostmi Vás kdykoliv na požádání seznámí Váš prodejce, u kterého jste přístroj zakoupili. Uznání záruky předpokládá předložení dokladu o koupi a dodržení záruční lhůty. Nárok na záruku propadá, je-li přístroj poškozený, neodborně provozovaný a nebo byly-li na něm provedeny neodborné zásahy.

**LV - Garancija** Ģai ierīci ir spēkā pirmāja valstī izdotie garantijas noteikumi. Par to jūs sīkāk informācija saņemsiest veikalā, kurā jūs do ierīci nopirkāt. Garantijas pieteikšanās jums ir nepieciešama piršanas kvīts. Bez tam ir svarīgi, lai garantijas termiņā nebūtu notēcijas. Garancija netiek sniegta, ja jūs ierīci sabojājāt, ekspluatējāt neatbilstoši lietošanas instrukcijai, veicāt patvaļīgi demontāžu vai mēcinājāt padīt to remontēt.

**SI - Garancija** Za to napravvo veljajo garancijski pogoji izdani v državi nakupa. Na vašo željo vas bo o podrobnostih kadarkoli obvestil trgovec, pri katerem ste kupili napravo. Pogoj za uveljavljanje storitev določenih v garanciji je predložitev računa in upoštevanje garancijskega roka. Pravica do garancije zapade, če je naprava poškodovana, če naprava ni bila ustrezno uporabljana ali če so bili izvedeni nepooblaščen posegi v napravo.

**SK - Záruka** Pre tento prístroj platia záručné podmienky vydané v krajine jeho zakúpenia. S podrobnosťami Vás na požiadanie kedykoľvek zoznámí predajca, u ktorého ste prístroj zakúpili. Nárok na záručné služby predpokladá predloženie dokladu o kúpe a dodržanie záručnej lehoty. Nárok na záruku zaniká, ak bol prístroj poškodený, neodbornou používaním alebo na ňom boli urobené neoprávnené zásahy.

**LT - Garantija** Ėiam prietaisui galioja pirmo dalyje ideistos garantijos slygos. Jums pasiteiravus bet kuriuo metu pardavėjas, pas kurą Jus pirkote prietaisf, informuos apie smulkmenas. Garantijos vykdymo pasinaudojimo slyga yra kasos čekio pateikimas ir garantinio termino idlaikymas. Garantinis reikalavimas pasibaigia, jeigu prietaisas sugadintas, netinkamai buvo naudotas arba buvo atlikti neleistini askidimai.

**EE - Garanti** Seadme kohta kehtivad selle riigi garantitingimused, kus seade on ostetud. Seadme edasimüüja annab Teile põhjalikku informatsiooni garantii üksikasjade kohta. Garantiteenuste osutamise aluseks garantiiaja jooksul on ostudokument. Garantii ei kehti, kui seade on kahjustunud, seda on kasutatud ebaoststarbiselisel või seadet on demonteeritud.

**HU - Garancia** A készülékre a vásárlási országban kiadott garanciális feltételek érvényesek. Ennek részleteiről kérésre szívesen nyújt információzt az a kereskedő, akitől a készüléket vásárolta. A garanciális teljesítés igénybe vételének előfeltétele a vásárlási bizonylat bemutatása és a garanciális határidő betartása. A garanciális igény nem érvényes, ha a készülék sérült, nem szakszerűen használták vagy illetéktelen beavatkozásokot végeztek rajta.

**HR - Jamstvo** Uvjeti jamstva koji važe u državi kupnje važe i za ovaj uređaj. Podaci se mogu dobiti u svako doba od dobavljača od kojega ste kupili proizvod. Za zahtjeve po osnovi jamstva morate priložiti račun koji ste dobili pri kupnji, a zahtjev treba podnijeti u toku trajanja jamstvenog perioda. Pravo iz jamstva isticu u slučaju da je uređaj oštećen, korišten na neodgovarajući način ili su na njemu provedene neovlaštene popravke.

**GR - Εγγύηση** Για την παρούσα συσκευή ισχύουν οι κανονισμοί εγγύησης του ισχύουσιν στην χώρα όπου αγοράστηκε. Λεπτομέρειες θα σας παρέχει ο έμπορος από τον οποίο προμηθευτήκατε την συσκευή οποιαδήποτε στιγμή του το ζητήσετε. Απαραίτητες προϋποθέσεις για την διεκδίκηση παροχών που περιλαμβάνονται στην εγγύηση είναι η αποδείξη αγοράς και η τήρηση της προθεσμίας εγγύησης. Η εγγύηση εκπίπτει εφόσον η συσκευή υπέστη βλάβη, δεν χρησιμοποιήθηκε ορθά ή έλαβαν χώρα επεμβάσεις σε αυτή από μη εξουσιοδοτημένο πρόσωπο.

**BG - гаранция** За настоящия уред важат гаранционните условия, валидни за страната, в която е купен. С подробностите ще Ви запознае продавачът, от който сте купили уреда и към който Вие можете да се обърнете по всяко време. За да се предоставят гаранционни услуги, е необходимо да се представи документът за закупуване и да не е изтекъл гаранционният срок. Гаранцията се губи, ако уредът е повреден, неправилно използван или с недопустими изменения.

**RU - Гарантия** В отношении этого прибора действительны условия гарантии, предоставленные в стране приобретения. Более подробную информацию по вашему запросу в любое время предоставит магазин, в котором вы приобрели прибор. Для гарантийного обслуживания необходимо в течение гарантийного срока предъявить квитанцию о покупке. Гарантия утрачивает силу, если прибор был поврежден, использовался ненадлежащим образом или был подвергнут недовольным вмешательствам.

**KZ Кепілдік** Мынау аспапқа сатып алған мемлекетте шыққан гарантиялы шарттар жарамды. Аспапты сатып алған сатушыны сұратсаңыз, әрдайым нақтылықтарды айтып береді. Гарантиялы міндеттемені пайдалану үшін сатып алған кассалық чекі болуы және гарантиялы мерзімін өткізіп алмауы керек. Аспап сынық, дұрыс пайдаланбаған немесе арнаулы емес талдаулар өткізілген болса гарантия правосы жарамсыз.

<b>1. Warranty Card</b>  	<b>2. Guarantee Period (in Years)</b>  2	<b>3. Model(s)</b>	<b>4. Date of Purchase</b>				
<b>5. Stamp &amp; Signature of retailer</b>	<b>6. Fault/Defect</b>						
<table border="0"> <tr> <td data-bbox="92 483 496 969"> <b>7. Contact Number &amp; Address</b>   <b>DE</b>  Bei Störung oder Schäden wenden  Sie sich bitte an unsere Service Hotline  ☎ 01805 / 398 346   <b>AT</b>  Bei Störung oder Schäden wenden  Sie sich bitte an unseren Kundendienst:  Firma Schurz  Merangasse 17  A-8010 Graz  ☎ +43 316 32 30 41  Fax: +43 316 38 29 63 </td> <td data-bbox="496 483 850 969"> <b>UK</b>  Glen Dimplex UK Limited  Millbrook House  Grange Drive  Hedge End  Southampton  Hampshire. SO30 2DF  ☎ 0845 600 5111  Fax. 01489 773053  customer.services@glendimplex.com   <b>ES</b>  Glen Dimplex España S.L.  C/ Bailén, 20, 4º, 2ª  e-08010 BARCELONA  ☎ (+34) 93.238.61.59  Fax. (+34) 932384375 </td> <td data-bbox="850 483 1177 969"> <b>NL</b>  Glen Dimplex Benelux B.V. – Netherlands  Antennestraat 84  1322 AS Almere, Nederland  E-mail: info@glendimplex.nl  www.glendimplex.nl   <b>BE</b>  Glen Dimplex Benelux B.V. – Belgium  Gentsestraat 60  B- 9300 Aalst, België/ Belgique  E-mail: info@glendimplex.be  www.glendimplex.be </td> <td data-bbox="1177 483 1503 969"> <b>IT</b>  Glen-Dimplex Italia S.r.l.  via delle Rose 7,  24040 Ialio (BG)  ☎ 035-201042  Fax. 035-200492  info@glendimplex.it </td> </tr> </table>				<b>7. Contact Number &amp; Address</b>  <b>DE</b> Bei Störung oder Schäden wenden Sie sich bitte an unsere Service Hotline ☎ 01805 / 398 346  <b>AT</b> Bei Störung oder Schäden wenden Sie sich bitte an unseren Kundendienst: Firma Schurz Merangasse 17 A-8010 Graz ☎ +43 316 32 30 41 Fax: +43 316 38 29 63	<b>UK</b> Glen Dimplex UK Limited Millbrook House Grange Drive Hedge End Southampton Hampshire. SO30 2DF ☎ 0845 600 5111 Fax. 01489 773053 customer.services@glendimplex.com  <b>ES</b> Glen Dimplex España S.L. C/ Bailén, 20, 4º, 2ª e-08010 BARCELONA ☎ (+34) 93.238.61.59 Fax. (+34) 932384375	<b>NL</b> Glen Dimplex Benelux B.V. – Netherlands Antennestraat 84 1322 AS Almere, Nederland E-mail: info@glendimplex.nl www.glendimplex.nl  <b>BE</b> Glen Dimplex Benelux B.V. – Belgium Gentsestraat 60 B- 9300 Aalst, België/ Belgique E-mail: info@glendimplex.be www.glendimplex.be	<b>IT</b> Glen-Dimplex Italia S.r.l. via delle Rose 7, 24040 Ialio (BG) ☎ 035-201042 Fax. 035-200492 info@glendimplex.it
<b>7. Contact Number &amp; Address</b>  <b>DE</b> Bei Störung oder Schäden wenden Sie sich bitte an unsere Service Hotline ☎ 01805 / 398 346  <b>AT</b> Bei Störung oder Schäden wenden Sie sich bitte an unseren Kundendienst: Firma Schurz Merangasse 17 A-8010 Graz ☎ +43 316 32 30 41 Fax: +43 316 38 29 63	<b>UK</b> Glen Dimplex UK Limited Millbrook House Grange Drive Hedge End Southampton Hampshire. SO30 2DF ☎ 0845 600 5111 Fax. 01489 773053 customer.services@glendimplex.com  <b>ES</b> Glen Dimplex España S.L. C/ Bailén, 20, 4º, 2ª e-08010 BARCELONA ☎ (+34) 93.238.61.59 Fax. (+34) 932384375	<b>NL</b> Glen Dimplex Benelux B.V. – Netherlands Antennestraat 84 1322 AS Almere, Nederland E-mail: info@glendimplex.nl www.glendimplex.nl  <b>BE</b> Glen Dimplex Benelux B.V. – Belgium Gentsestraat 60 B- 9300 Aalst, België/ Belgique E-mail: info@glendimplex.be www.glendimplex.be	<b>IT</b> Glen-Dimplex Italia S.r.l. via delle Rose 7, 24040 Ialio (BG) ☎ 035-201042 Fax. 035-200492 info@glendimplex.it				

<b>UK</b> 1. Warranty Card 2. Guarantee Period (in Years) 3. Model(s) 4. Date of Purchase 5. Stamp & Signature of retailer 6. Fault/Defect 7. Contact Number & Address	<b>PT</b> 1. Cartão de Garantia 2. Período de Garantia (em anos) 3. Modelo(s) 4. Data de Compra 5. Carimbo e Assinatura do retalhista 6. Falha/Defeito 7. Número de Contacto e Morada	<b>FI</b> 1. Takuukortti 2. Takuu aika (vuosina) 3. Malli(t) 4. Ostopaivamäärä 5. Myyntiliikkeen leima ja allekirjoitus 6. Vika/vaurio 7. Yhteysnumero ja osoite	<b>SK</b> 1. Záručný list 2. Záručné obdobie (v rokoch) 3. Model(y) 4. Dátum kúpy 5. Pечат & Podpis obchodníka 6. Porucha/závada 7. Kontaktujte číslo & adresu	<b>GR</b> 1. Κάρτα εγγύησης 2. Περίοδος ισχύος της εγγύησης (έτη) 3. Μοντέλο(α) 4. Ημερομηνία αγοράς 5. Σφραγίδα και υπογραφή εμπόρου 6. Σφάλμα/Ελάττωμα 7. Αριθμός τηλεφώνου και διεύθυνση επικοινωνίας
<b>DE</b> 1. Garantiekarte 2. Garantiezeitraum (in Jahre) 3. Modell(e) 4. Kaufdatum 5. Stempel & Unterschrift des Einzelhändlers 6. Fehler/Defekt 7. Kontakt-Tel.-Nr. & - Anschrift	<b>NL</b> 1. Garantiebewijs 2. Garantieperiode (in jaren) 3. Model(len) 4. Aankoopdatum 5. Stempel & Ondertekening detaillist 6. Fout/Defect 7. Telefoonnummer & Adres	<b>PL</b> 1. Karta gwarancyjna 2. Okres gwarancji (w latach) 3. Model(e) 4. Data zakupu 5. Pieczęć i podpis sprzedawcy 6. Usterka 7. Telefon i adres kontaktowy	<b>LT</b> 1. Garantijos kortelė 2. Garantijos laikotarpis (metais) 3. Modelis (modeliai) 4. Pirkimo data 5. Prekybininko antspaudas ir parašas 6. Gedimas / defektas 7. Numeris ir adresas kontaktams	<b>BG</b> 1. Гаранционна карта 2. Гаранционен период (в години) 3. Модел(и) 4. Дата на покупка 5. Печат и подпис на търговеца 6. Неизправност/Дефект 7. Адрес и телефон за контакт
<b>FR</b> 1. Bon de garantie 2. Période de garantie (en années) 3. Modèle(s) 4. Date d'achat 5. Cachet et signature du vendeur 6. Anomalie/Défaut 7. Nom et adresse du contact	<b>DK</b> 1. Garantikort 2. Garantiperiode (i år) 3. Model(ler) 4. Købsdato 5. Detailhändlers stempel & underskrift 6. Fejl/defekt 7. Kontaktnummer & -adresse	<b>CZ</b> 1. Záruční list 2. Záruční doba (roky) 3. Model(y) 4. Datum zakoupení 5. Razítko a podpis prodejce 6. Porucha/chyba 7. Kontaktní číslo a adresa	<b>EE</b> 1. Garantikaart 2. Garantiaeg (aastates) 3. Mudel(id) 4. Ostukuupäev 5. Kaupluse tempel & allkirj 6. Viga/defekt 7. Kontaktnumber & aadress	<b>RU</b> 1. Гарантийная карта 2. Срок действия гарантии(в годах) 3. Модель (модели) 4. Дата покупки 5. Штамп и подпись озничного продавца 6. Неисправность/дефект 7. Номер контактного телефона и адрес
<b>IT</b> 1. Scheda di garanzia 2. Periodo di garanzia (in anni) 3. Modello(i) 4. Data di acquisto 5. Timbro e firma del rivenditore 6. Guasto/difetto 7. Indirizzo e numero di contatto	<b>SE</b> 1. Garantikort 2. Garantitid (i år) 3. Modell(er) 4. Inköpsdag 5. Återförsäljarens stämpel och underskrift 6. Fel 7. Telefonnummer och adress för kontakt	<b>LV</b> 1. Garantijas talons 2. Garantijas periods (gadi) 3. Modelis(li) 4. Legades datums 5. Mazumtirgotāja zīmogs un paraksts 6. Bojājums/defekts 7. Kontakttālrunis un adrese	<b>HU</b> 1. Garancialevél 2. Garancia időtartama (években) 3. Modell(ek) 4. Vásártás időpontja 5. Eladó bélyegzője és aláírása 6. Hiba/Hiány megnevezése 7. Értéktési telefonszám és cím	<b>KZ</b> 1. Кепілдік картасы 2. Кепілдік мерзімі 3. Үлгі(лер) 4. Сатылған күні 5. Сатушының мөрі мен қолтаңбасы 6. Кемістік/Ақаулық 7. Байланыс телефоны және мекен-жайы
<b>ES</b> 1. Tarjeta de garantía 2. Período de garantía (en años) 3. Modelo(s) 4. Fecha de adquisición 5. Sello y firma del distribuidor 6. Avería/Defecto 7. Número y dirección de contacto	<b>NO</b> 1. Garantikort 2. Garantiperiode (i år) 3. Modell(er) 4. Kjøpsdato 5. Selgers stempel og signatur 6. Feil/defekt 7. Kontaktnummer og adresse	<b>SI</b> 1. Garancijski list 2. Obdobje veljavnosti garancije (v letih) 3. Model(i) 4. Datum nakupa 5. Žig in podpis prodajalca 6. Pomanjkljivost/okvara 7. Kontaktna številka in naslov	<b>HR</b> 1. Jamstvena kartica 2. Jamstveni period (u godinama) 3. Model(i) 4. Datum kupnje 5. Pечат i potpis dobavljača 6. Kvar/defekt 7. Broj i adresa za kontakt	