

Панель управления DIEMATIC-Delta

(единица поставки DB 22 - DB 26)

для КОТЛОВ типа
GT 110/1100, GT 1100 V или GT 210/2100



Подключение, ввод в эксплуатацию
и руководство по эксплуатации

СОДЕРЖАНИЕ

1. ОБЩИЕ СВЕДЕНИЯ	1
2. ОПИСАНИЕ И ПРИНЦИП РАБОТЫ ПАНЕЛИ УПРАВЛЕНИЯ типа DIEMATIC-Delta	2
3. ВЫБОР ОБЩЕГО РЕЖИМА РАБОТЫ: АВТОМАТИЧЕСКОЕ - РУЧНОЕ ВЫКЛЮЧЕНИЕ ЛЕТНЕГО РЕЖИМА - РУЧНОЙ РЕЖИМ РАБОТЫ ИЛИ ВЫКЛЮЧЕНИЕ НАСОСОВ	4
3.1 Автоматический режим работы	4
3.2 Ручное выключение летнего режима	6
3.3 Ручной режим работы	6
3.4 Выключение насоса	6
4. ЗАДАННЫЕ ТЕМПЕРАТУРЫ ДЛЯ СИСТЕМЫ ОТОПЛЕНИЯ И ПОДОГРЕВА ВОДЫ	7
5. ВЫБОР ПРОГРАММЫ ОТОПЛЕНИЯ	8
6. УСТАНОВКА ВРЕМЕНИ - ИЗМЕРЕНИЯ - ПРОГРАММИРОВАНИЕ - РЕГУЛИРОВКИ	9
6.1 Установка времени и даты - летнее время	9
6.2 Измерения	9
6.3 Программирование (собственная программа отопления, подогрева воды и вспомогательного выхода) ..	10
6.4 Регулировки	11
7. СООБЩЕНИЯ - АВАРИЙНАЯ СИГНАЛИЗАЦИЯ	12
8. ПЕРВЫЙ ВВОД В ЭКСПЛУАТАЦИЮ ИЛИ ПОВТОРНОЕ ВКЛЮЧЕНИЕ ПОСЛЕ ДЛИТЕЛЬНОГО ПЕРЕРЫВА В РАБОТЕ	13
ТАБЛИЦА РЕГУЛИРОВОК ПОЛЬЗОВАТЕЛЯ	ПРИЛОЖЕНИЕ 1
ТАБЛИЦА ПРОГРАММ	ПРИЛОЖЕНИЕ 2
МОНТАЖ, ЭЛЕКТРОПОДКЛЮЧЕНИЯ И РЕГУЛИРОВКИ, ПРОВОДИМЫЕ ТОЛЬКО СПЕЦИАЛИСТОМ "FACNEVENE"	Розовый вкладыш
(для монтера)	

СООТВЕТСТВИЕ СТАНДАРТАМ ЕС / МАРКИРОВКИ CE

Настоящее изделие отвечает предписаниям следующих европейских директив и стандартов:

- Директива 73/23 ЕЭС для применения при определенных диапазонах напряжения питания

Соответствует стандарту: EN 60.335.1

- Директива 89/336 ЕЭС Совета по электромагнитной совместимости (ВМРТ)

Соответствует стандартам EN 50.081.1 / EN 50.082.1 / EN 55.014.

**ПРЕДУПРЕЖДЕНИЕ:**

Подключение котла должно производиться специалистом.
Бесперебойная работа отопительного котла зависит от правильного выполнения данного подключения, надлежащего ввода в эксплуатацию и соблюдения Руководства по эксплуатации.

1. ОБЩИЕ СВЕДЕНИЯ

Описание

Для оснащения котлов типа GT 110/1100/1100V/210/2100 в панели управления **DIEMATIC-Delta** интегрирована электронная система регулирования, обеспечивающая в зависимости от атмосферных условий полное автоматическое регулирование системы отопления и, в случае подключения датчика температуры помещения или диалогового устройства дистанционного управления (дополнительное оборудование), температуры помещения.

Панель управления **DIEMATIC-Delta** обеспечивает независимое управление одним контуром котла (без смесительного вентиля) и/или одним или двумя смесительными контурами.

Кроме того, панель управления **DIEMATIC-Delta** обеспечивает возможность регулирования контура горячей воды с или без приоритетной схемы, а также программирование вспомогательного выхода.

Система регулирования обеспечивает защиту всей установки и помещений от замерзания. Эту защитную функцию можно запрограммировать заранее на продолжительный период отсутствия (до 99 дней).

Основной комплект поставки панели управления DIEMATIC-Delta для подключения одного контура котла без смесителя состоит из:

- 1 наружного датчика для измерения наружной температуры,
- 1 датчика котла для измерения температуры воды котла,
- для котлов типа GT 1100 и GT 1100 V: 1 датчик резервуара-аккумулятора типа DB 116.

Принцип работы

Панель управления DIEMATIC-Delta регулирует температуру воды в котле в зависимости от наружной температуры путем воздействия на горелку. **Термостат котла отрегулирован на максимальное значение.** Предохранительный ограничитель температуры с ручным сбросом неисправности **B** (на заводе-изготовителе отрегулирован на температуру 110 °C) обеспечивает эксплуатационную надежность. Регулирование системы отопления обеспечивается воздействием регулятора на горелку, насосы и, если имеется, на смесительный(ые) вентиль(и).

Подключение аналогового датчика температуры помещения или диалогового блока управления обеспечивает регулирование самоадаптирующегося режима работы (характеристика отопления, крутизна характеристики и параллельное смещение); регулятор DIEMATIC автоматически приспособливается к условиям места установки и здания в соответствии с помещением управления.

Техническая характеристика

- Электропитание: 230 В - 50 Гц
- Резерв хода часов: не менее 2-х лет
- Предохранитель 6,3 АТ (запасной предохранитель поставляется в мешочке вместе с Руководством).

Принадлежности

Нижеперечисленное оборудование поставляется по особому заказу и при дополнительной оплате:

- диалоговое устройство дистанционного управления - единица поставки DB 118*
- соединительный кабель (длиной 40 м) для держателя устройства дистанционного управления - единица поставки DB 119
- держатель с интегрированным датчиком температуры помещения для настенного монтажа диалогового блока управления или устройства дистанционного управления - единица поставки DB 117
- датчик температуры помещения с аналоговым устройством дистанционного управления - единица поставки BG 20*
- датчик дымовых газов - единица поставки DB 120

- Для подключения одного или двух смесительных контуров:

- 1 или 2 дополнительные платы + датчик для 1 смесителя - единица поставки DB 115

- Для подключения одного контура водоподогревателя к котлу GT 110 или GT 210 :

- датчик температуры воды - единица поставки DB 116

* Для каждого контура, подключенного к котлу DIEMATIC, могут подключаться одно диалоговое устройство дистанционного управления (DB 118) и/или одно аналоговое устройство дистанционного управления (единица поставки BG 20).

Система защиты установки от замерзания активируется при наружной температуре, начиная с + 3 °C (регулируемая), независимо от режима работы. (См. раздел #TEMP.GRENZ. (предел температуры), строка AUSSSEN FROST. (минусовая наружная температура).

Регулирование температуры горячей воды обеспечивается через датчик резервуара-аккумулятора путем воздействия регулятора на подпиточный насос. Циркуляция горячей воды может быть обеспечена дополнительным вспомогательным выходом "HILFSAUS", для которого имеется возможность независимого программирования.

В регулятор панели управления DIEMATIC-Delta интегрирована защита от легионеллезы (см. раздел #SONST.PARAM., строка "ANTILEG").

- Значения датчиков воды и наружной температуры:

- 20°C	1388 Ω	25°C	2001 Ω
- 15°C	1450 Ω	30°C	2077 Ω
- 10°C	1514 Ω	40°C	2232 Ω
- 5°C	1579 Ω	50°C	2393 Ω
0°C	1646 Ω	60°C	2559 Ω
5°C	1714 Ω	70°C	2732 Ω
10°C	1784 Ω	80°C	2910 Ω
15°C	1855 Ω	90°C	3094 Ω
20°C	1927 Ω		

2. ОПИСАНИЕ И ПРИНЦИП РАБОТЫ ПАНЕЛИ УПРАВЛЕНИЯ "DIEMATIC-Delta"

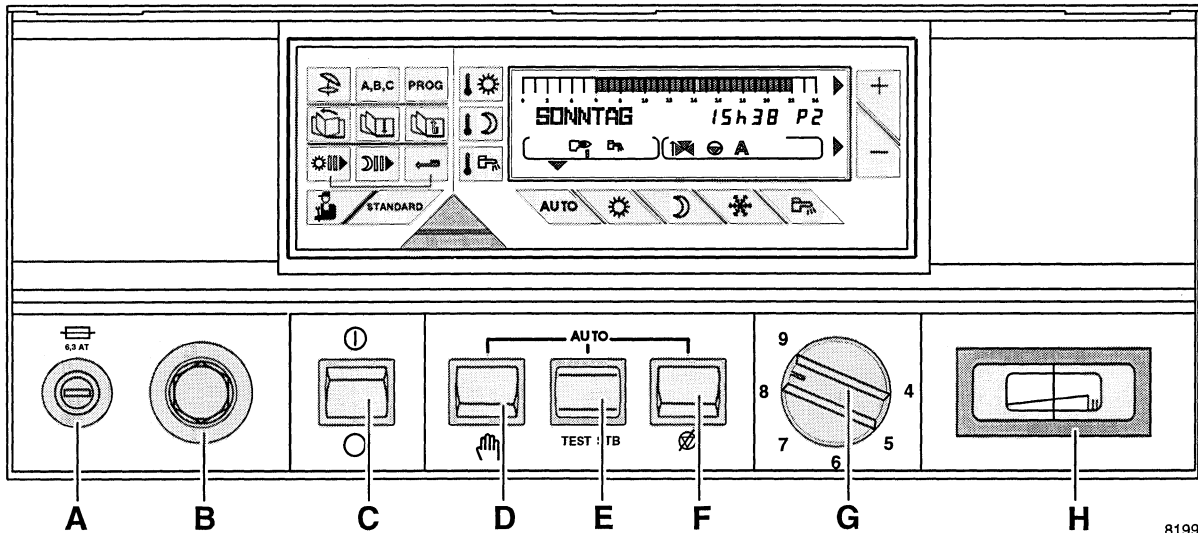

8199N021A

● Панель управления:

A. Предохранитель 6,3 AT

B. Предохранительный ограничитель температуры (110 °C) с ручным повторным включением

C. Главный выключатель ВКЛ. / ВЫКЛ.

Примечание: мы рекомендуем котел во время летних месяцев не выключать с тем, чтобы сохранить функцию "Антиблокирование циркуляционных насосов". На требуемое время выключения переключить котел на летний режим работы (см. также раздел 3.2 "Ручное переключение на летний режим"). Кроме того, если подключено поставляемое по спецзаказу диалоговое устройство дистанционного управления (единица поставки DB118), а главный выключатель **C** находится в положении "ВЫКЛ." , устройство дистанционного управления сигнализирует "KOMMU. FEHLER." (нарушение связи). Это производится через 5 минут после выключения котла, во время автономного режима работы на аккумуляторах (ок. 2-х часов).

D. Выключатель с 2-мя положениями "AUTO - HAND"

" (автоматический - ручной): Автоматический или ручной режим работы (принудительный режим работы)

E. Кнопочный выключатель "AUTO - TEST-STB" - контрольная кнопка для контроля предохранительного ограничителя температуры

F. Переключатель "AUTO - Pumpenabschaltung" " (автоматическое выключение насосов):

- Положение : в этом положении насосы (насос системы отопления и насос системы подогрева воды, если имеется) могут выключаться вручную; например, для проверки предохранительного ограничителя температуры без отопления системы.

- Положение **AUTO**: положение для норм. режима работы

G. Термостат котла в ручном режиме работы может регулироваться в пределах температуры от 30 °C до 85 °C (заводская установка - 85 °C)

H. Термометр котла

● Дисплей

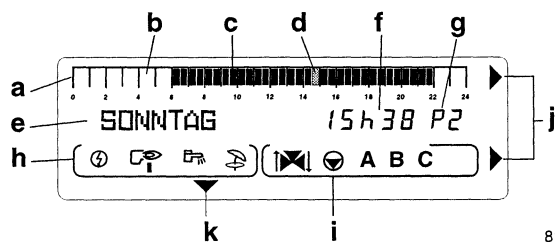

8199N105

a: светящаяся полоса индикации программирования контура A, B или C, индицированного в зоне **i**

b: светлая зона индицирует отрезок времени для режима пониженной температуры "Absenkbetrieb" или заблокированного подогрева воды

c: темная зона индицирует отрезок времени для дневного режима работы "Tagbetrieb" или деблокированного подогрева воды

d: мигающая полоса индикации для текущего времени

e: индикация текста

f: индикация чисел

g: индикация выполняемой программы P1, P2, P3, P4 или E: автоматическое переключение на летний режим

h: индикация рабочего состояния

горелка работает

подкачивающий насос системы подогрева воды работает

летний режим работы

электрический заряд резервуара-аккумулятора

i: индикация режимов работы контуров:

: 3-ходовой смеситель индицированного контура (если подключен):

: открывание вентиля

: закрывание вентиля

: насос системы отопления индицированного контура (A, B или C) работает

A, B или C: контур, параметры которого индицируются

j: мигающие стрелки, если регулирование (изменение) может выполняться кнопками или .

k: стрелка индикации режима работы (синяя кнопка)

● Диалоговый блок управления

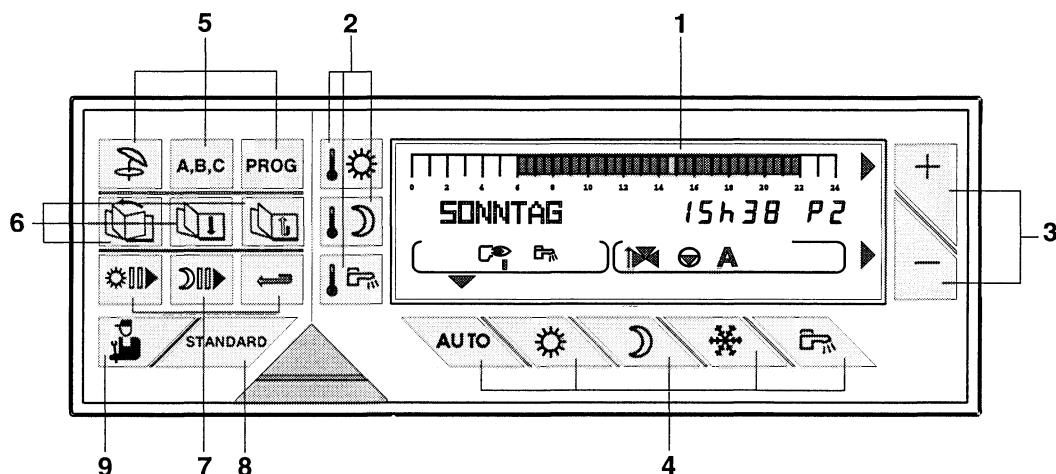

8199N106

1. Дисплей (см. напротив)

2. Регулировочные кнопки температуры



дневная температура



температура пониженного режима



температура горячей воды (при наличии подогревателя)

Примечание: при многократном нажатии на одну из этих кнопок индицируются программы различных контуров.

3. Регулировочные кнопки  или 

4. Кнопки выбора режима работы (синие кнопки)



: автоматический режим работы

4 нижеуказанные кнопки допускают отклонения от автоматического режима работы



: продолжительный дневной режим работы



: продолжительный режим пониженной темпер.



: режим защиты от замерзания



: деблокировка подогрева воды

5. Переключатели



: **ручное переключение на летний режим:** система отопления выключена, однако, подогрев воды обеспечивается. Если эта функция активирована, на дисплее появляются символы ☀ и E (см. раздел 3.2).

Примечание:

Эта функция не зависит от функции "автоматическое переключение на летний режим", если температура наружного воздуха летом превышает температуру наружного воздуха, вызывающую "выключение системы отопления" (в этом случае на дисплее появляется только "E").



: Переключатель контура **A**, **B** или **C**



: Переключатель для программы отопления **P1**, **P2**, **P3** или **P4**

Регулятор включает в себя 4 программы **P1**, **P2**, **P3** и **P4**, отлаженные на заводе-изготовителе - см. "Описание" в **ПРИЛОЖЕНИИ 3**. Программа **P4** может программироваться по потребности (см. раздел 6.3).

6. Кнопки доступа для регулировок и измерений



указание заголовков



указание строк



возврат к предыдущей строке

7. Кнопки программирования



Отрезок времени (по 1/2 часа) для "Дневного режима" или деблокированного подогрева воды



Отрезок времени (по 1/2 часа) для "Режима пониженной температуры" или заблокированного подогрева воды



Возврат в светящейся полосе индикации

8.  : кнопка для "Standard-Programm" (стандартная программа).

Для активирования программы **P1** и для замены всех программ отопления предварительно запрограммированной на заводе-изготовителе стандартной программой:

P1: MO (понед.)...-...SO (воскрес.): 6 - 22 ч

P4: MO (понед.)...-...FR (пятн.): 6 - 8 ч, 11 - 13 ч 30 мин
16 - 22 ч

SA (суббота): 6 - 23 ч

SO (воскресенье): 7 - 23 ч

Программа подогрева воды: 5 - 22 ч





Программа вспомогательного выхода: 6 - 22 ч



9. : кнопка доступа к "Fachebene" (к регулировкам, проводимым только специалистами)

3. ВЫБОР ОБЩЕГО РЕЖИМА РАБОТЫ (АВТОМАТИЧЕСКОЕ - РУЧНОЕ ПЕРЕКЛЮЧЕНИЕ НА ЛЕТНИЙ РЕЖИМ - РУЧНОЙ РЕЖИМ РАБОТЫ ИЛИ ВЫКЛЮЧЕНИЕ НАСОСОВ)

3.1 Автоматический режим работы

Выключатели **D** и **F** перевести в положение **AUTO**. Это положение допускает автоматический режим работы с регулированием от панели управления типа DIEMATIC-Delta. В этом положении с помощью синих кнопок **4** в любое время могут быть выбраны нижеприведенные режимы работы  ,  ,  ,  ,  .

Примечания:

- Синие кнопки **4**  ,  ,  ,  одновременно управляют всеми подключенными контурами.

- Отдельные контуры А, В или С могут переключаться на автоматический режим "(AUTO)", дневной режим "(☀)" или режим пониженной температуры "(☾)" с помощью аналогового устройства дистанционного управления с датчиком температуры помещения (единица поставки BG 20) или диалогового устройства дистанционного управления с датчиком температуры помещения (единица поставки DB 118), которое соответствует соответствующему контуру (для каждого подключенного контура системы отопления может поставляться в качестве специальных принадлежностей).

- Установленные на аналоговом устройстве дистанционного управления принудительные режимы работы имеют приоритет по сравнению с установками базового регулирования на панели управления.

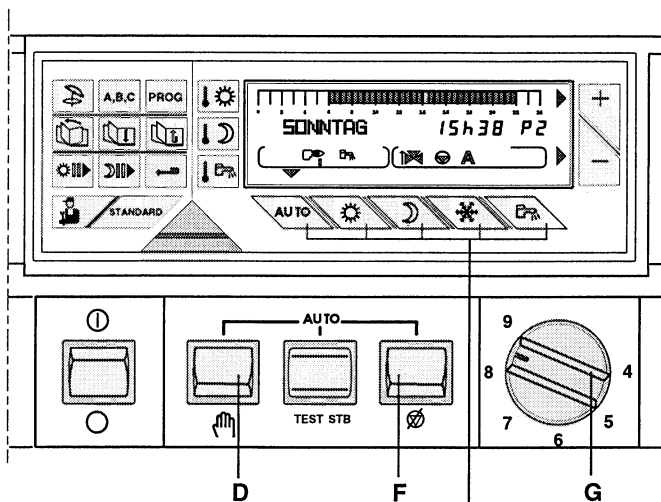

Выбор режима работы (4)

8199N146

Автоматический режим работы:

допускает автоматическое выполнение программы отопления (P1, P2, P3 или P4), индивидуально выбранной для каждого дня недели, и программы подогрева воды.

Выбор программ отопления для соответствующих контуров (А, В или С) приведен на стр. 8.

Программирование собственного времени включения приведено на стр. 10.

Продолжительный дневной режим работы:

допускает температурный режим независимо от установленной программы отопления:

● **Короткое нажатие** вызывает временное отклонение от программы до 24 часов текущего дня. Если активирована функция "временный дневной режим работы", **мигает индикаторная стрелка** над кнопкой  .

● Если **нажатие на данную кнопку длится более 5 секунд**, отклонение "продолжительный дневной режим работы" действительно на неограниченное время. Если активирована функция "неограниченный дневной режим работы", то **постоянно горит индикаторная стрелка** над кнопкой  .

● Для сброса данного отклонения нажать на кнопку  .

Продолжительный режим пониженной температуры:

допускает режим пониженной температуры независимо от установленной программы отопления:

● **Короткое нажатие** вызывает временное отклонение от программы до 24 часов текущего дня. Если активирована функция "временный режим пониженной температуры", то **мигает индикаторная стрелка** над кнопкой  .

● Если **нажатие на данную кнопку длится более 5 секунд**, отклонение действительно на неограниченное время. Если активирована функция "неограниченный дневной режим работы", **постоянно горит индикаторная стрелка** над кнопкой  .

● Для сброса данного отклонения нажать на кнопку  .

Деблокировка подогрева воды:

допускает подогрев воды независимо от программы отопления. При работе подпиточного насоса на дисплее появляется символ  :

● **Короткое нажатие** вызывает временное отклонение от программы до 24 часов текущего дня. Если активирована данная функция, **мигает индикаторная стрелка** над кнопкой  .

● Если **нажатие на данную кнопку длится более 5 секунд**, отклонение действительно на неограниченное время. Если

активирована данная функция, **постоянно горит индикаторная стрелка** над кнопкой  .

● Для сброса данного отклонения нажать на кнопку  .



● Если циркуляция горячей воды производится через вспомогательный выход, то циркуляционный насос горячей воды снова приводится в действие вследствие этого отклонения, если S.AUX установлено на PROG.WWE.

Режим защиты от замерзания:



Система отопления и подогрев воды выключены, однако, контроль установки и защита ее от замерзания обеспечены. Температура помещения для защиты от замерзания предварительно установлена на +6 °С.

● Немедленная защита от замерзания для N дней:

- Нажать кнопку  : на дисплее появляется надпись "TAGE FROSTSCHUTZ" (дни защиты от замерзания).



- Число дней (текущий день = 1) установить кнопками  и  (до 99 дней).

- Режим защиты от замерзания активируется через 2 минуты или после нажатия кнопки . **Постоянно горит индикаторная стрелка** над кнопкой.



- Режим защиты от замерзания сбрасывается, если число дней устанавливается кнопками  и  снова на нуль или если истекла установленная продолжительность.



● Режим защиты от замерзания с внесением даты начала включения режима защиты от замерзания:

- Нажать на кнопку .

- Число дней включения режима защиты от замерзания установить кнопками  и  (до 99 дней; текущий день = 1).



- Нажать кнопку  второй раз.

- Кнопками  и  внести дату начала режима защиты от замерзания.

- Дата начала включения режима защиты от замерзания запоминается нажатием кнопки  или через 2 минуты, а стрелка над кнопкой  мигает до того дня, в который запрограммировано включение режима защиты от замерзания. Если активирован режим защиты от замерзания, то **постоянно горит индикаторная стрелка** над кнопкой .

- Режим защиты от замерзания сбрасывается, если число дней устанавливается обратно на нуль и если истекла установленная продолжительность.

● Постоянный режим защиты от замерзания:

- Кнопку  **нажимать в течение 5 секунд**: данное отклонение действительно в этом случае на неограниченное время. Если активирована данная функция, то **постоянно горит индикаторная стрелка** над кнопкой .

- Окончание действия режима защиты от замерзания: функция защиты от замерзания сбрасывается выбором другого режима работы с помощью синих кнопок (например, .

● Режим защиты от замерзания водоподогревателя:

- Режим защиты от замерзания активируется автоматически, если температура горячей воды упала ниже 4 °С. Водоподогреватель нагревается затем до 10 °С.

Примечания:

- Защита от замерзания гарантирована для нагрева воды, а также для каждого контура независимо от значения уставки соответствующего датчика температуры помещения.

Температура помещения для функции защиты от замерзания предварительно установлена на +6 °С. Это значение может быть изменено (см. ПРИЛОЖЕНИЕ 1 - уставки пользователя, раздел # EINSTELLUNGEN, строка FROSTS. RAUM A, B, или C).



Система защиты от замерзания не может обеспечить полную гарантию от замерзания. За ущерб, нанесенный вследствие отсутствия топлива или исчезновения напряжения, фирма De Dietrich ответственности не несет.

3.2 Ручное переключение на летний режим - кнопка (находится под крышкой)

Кнопка для ручного переключения на летний режим

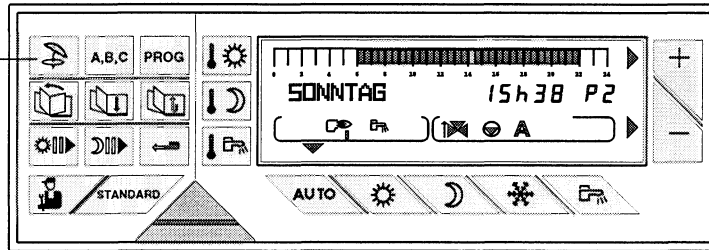

8199N197

Для преждевременного выключения системы отопления летом при одновременном продолжении работы водоподогревателя следует выбрать функцию - ручное "Переключение на летний режим".

- Для активирования данной функции в течение 5 секунд нажимать кнопку  (под крышкой).

На дисплее появляются символы  и **E**.

- Для сброса функции ручного переключения на летний режим снова в течение 5 секунд нажимать кнопку .

Примечания:

- Данная функция независима от функции "автоматическое выключение системы отопления", если температура наружного воздуха летом превышает температуру наружного воздуха, вызывающую "Выключение системы отопления (SOM/WIN TEMP.). В этом случае на дисплее появляется символ "E".
- Эта кнопка не активирована на устройствах дистанционного управления, которые имеют конфигурацию "EINZELKREIS" ("отдельный контур") (см. Руководство для устройства дистанционного управления).
- Во время "Переключения на летний режим" во избежание блокирования насосы системы отопления включаются раз в неделю.

3.3 Ручной режим работы

- Выключатель **D** в положении  : это положение может выбираться при регулировании горелки или в случае неисправности электронного оборудования:

- горелка переведена на принудительный режим работы
 - температура котла больше не определяется системой регулирования DIEMATIC-Delta
 - термостат **G** регулирует температуру котла
 - насосы включены
 - система регулирования смесителей выключена, однако, смесители могут включаться вручную
 - дисплей выключен
- Выключатель **D** в положении **AUTO**: возврат к нормальному рабочему положению.

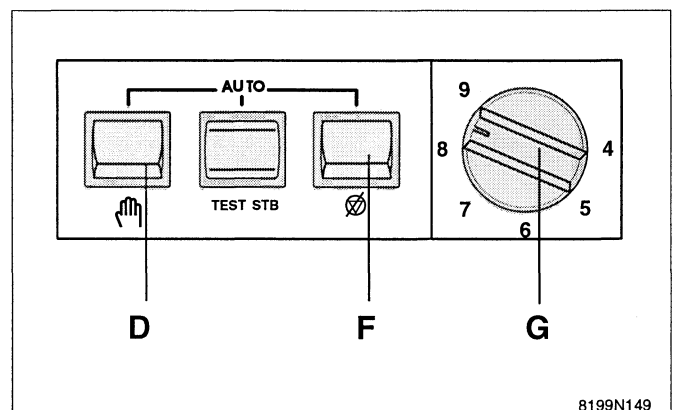

8199N149

3.4 Выключение насосов

- Выключатель **F** перевести в положение  : в этом положении все насосы выключаются вручную, например, для контроля предохранительного ограничителя температуры без нагрева установки в целом.

- Выключатель **F** в положении **AUTO**: возврат к нормальному рабочему положению.

4. ЗАДАННЫЕ ТЕМПЕРАТУРЫ ДЛЯ СИСТЕМЫ ОТОПЛЕНИЯ И ПОДОГРЕВА ВОДЫ

Группа кнопок 2

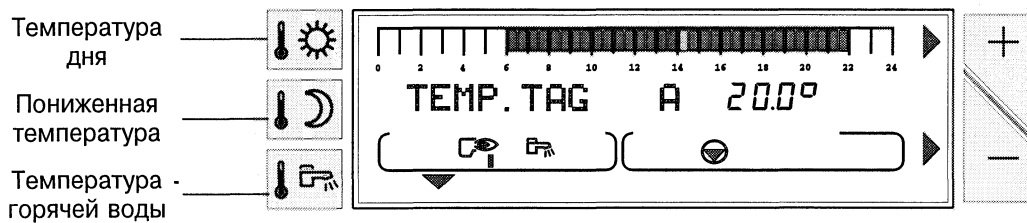







8199N145

Заданная температура помещения:

Заданная температура помещения для выбранных отрезков времени при дневном режиме работы (темные зоны в светящейся полосе индикации), а также при режиме пониженной температуры (светлые зоны в светящейся полосе индикации) могут быть установлены в любое время для каждого отдельного контура А, В или С (если имеются) следующим образом:

Выбор зелеными кнопками:

- Для выбора дневной температуры для требуемого контура повторно нажать на , затем кнопками  и  установить температуру.







- Для выбора пониженной температуры для требуемого контура повторно нажать на , затем кнопками  и  установить температуру.



Примечание:

Светящаяся полоса индикации индицирует соответствующую выполняемую программу отопления соответствующего контура.

- Конец установки:

Значение установки запоминается автоматически через 2 минуты или после нажатия кнопки .



Температура	Диапазон установки	Заводская установка
Дневная температура 	от 5 до 30°C шагами в 0,5 °C кнопками  и 	20°C
Пониженная температура 	от 5 до 30°C шагами в 0,5 °C кнопками  и 	16°C

Примечание: кнопками  или  по светящейся полосе индикации можно считать программу отопления текущего дня для каждого контура отопления.



Температура горячей воды:

- Температура горячей воды выбирается зеленой кнопкой 

Примечание: если датчик температуры горячей воды не подключен, то нажатие на данную кнопку остается безрезультатным.

- Среднюю температуру резервуара-аккумулятора установить кнопками  и .

- **Конец установки:** Значение установки запоминается автоматически через 2 минуты или после нажатия кнопки .

Температура	Диапазон установки	Заводская установка
Средняя темп. резервуара-аккумулятора 	от 10 °C до 80 °C шагами в 5 °C кнопками  и 	60° C

Примечание: кнопкой  по светящейся полосе индикации в любое время можно считать программу подогрева воды текущего дня.

Заданная температура бассейна или 2-го водонагревателя: (см. раздел 10.7)

Для выбора дневной температуры бассейна повторно нажать на .

Кнопками  и  установить среднее значение.

Примечание: светящаяся полоса индикации индицирует соответствующую выполняемую программу данного контура.

- **Конец установки:**

Значение установки запоминается автоматически через 2 минуты или после нажатия кнопки .

Температура	Диапазон установки	Заводская установка
Дневная темпер. 	FS: положение защиты от замерзания первичного контура бассейна от 0,5 °C до 35 °C: Режим бассейна от 36 °C до 80 °C: режим водоподогревателя. Вид схемы, выбранный для контура водоподогревателя, действителен также для этого второго водоподогревателя.	20°C



5. ВЫБОР ПРОГРАММЫ ОТОПЛЕНИЯ

● Программа отопления

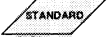



Система регулирования DIEMATIC-Delta включает в себя 4 предварительно установленные на заводе программы P1, P2, P3 и P4.

Программа отопления P4 может быть согласована с собственными потребностями (отпуск, посменная работа,...). При поставке активирована программа P1 (заводская установка или путем нажатия на кнопку  в течение 5 секунд).

Для выбора программы P1, P2, P3 или P4 для контуров А, В или С:

- кнопкой  выбрать контур: контур появляется на дисплее
- кнопкой  выбрать программу P1, P2, P3 или P4.

Подтверждение производится затем автоматически.

- Выбранная программа выполняется автоматически после нажатия на кнопку  или при отсутствии отклонения, выбранного кнопками , , .

- **Изменение программы P4** - см. раздел 6.3.

Описание программы

Программа	Дневной режим
P1	ПОН. - ВОСКР.: 6.00 - 22.00 ч
P2	ПОН. - ВОСКР.: 4.00 - 21.00 ч
P3	ПОН. - ПЯТН.: 5.00 - 8.00 ч 16.00 - 22.00 ч СУББ., ВОСКР.: 7.00 - 23.00 ч
P4 (изменяема) регулировка см. раздел 6.3	ПОН. - ПЯТН.: 6.00 - 8.00 ч, 11.00 - 13.30 ч, 16.00 - 22.00 ч СУББ.: 6.00 - 23.00 ч ВОСКР.: 7.00 - 23.00 ч

● Программа подогрева воды (WWE):

Регулятор включает в себя предварительно установленную на заводе программу подогрева воды.

Для согласования данной программы с Вашими собственными потребностями ознакомьтесь с разделом 6.3.

Программа WWE (заводская установка)

День	Отрезки времени для деблокированного времени подпитки
С пон. до воскр.	от 5.00 до 22.00 ч

Примечание: кнопкой  по светящейся полосе индикации в любое время можно считать программу подогрева воды.

● Вспомогательный выход:

Регулятор включает в себя предварительно установленную на заводе программу вспомогательного выхода.

Для согласования данной программы с Вашими собственными потребностями ознакомьтесь с разделом 6.3.

PROG. HILFSAUS. (заводская установка)

День	Отрезки времени для деблокированного режима работы:
С пон. до воскр.	от 6.00 до 22.00 ч

● Стандартная программа:

При нажатии кнопки  (в течение 5 секунд) активируется программа P1, и согласованные с личными потребностями программы (P4, подогрев воды и вспомогательный выход) также возвращаются обратно на приведенное выше время включения, установленное на заводе.

6. УСТАНОВКА ВРЕМЕНИ - ИЗМЕРЕНИЯ - ПРОГРАММИРОВАНИЕ - РЕГУЛИРОВКИ

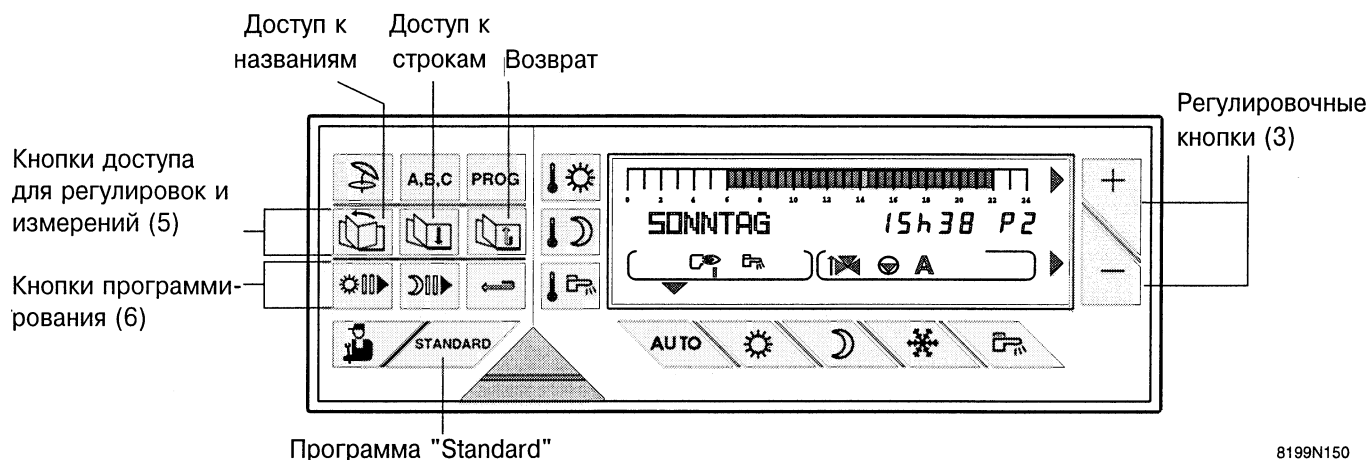

См. индикацию - последовательность абзцев в приложении 1 - стр. 14-15

(UHREINSTELLUNG - MESSUNGEN - PROGRAMMIERUNG - EINSTELLUNG)



8199N150

Кнопками доступа для регулировок и измерений (5), а также кнопками программирования (6), которые находятся под крышкой на левой стороне блока управления, могут быть изменены программы и установочные значения различных параметров. Параметры представляются в виде абзцев, они состоят из названий, обозначенных символом #, и строк, соответствующих регулируемым параметрам:





- с помощью кнопки  Вам открывается доступ к абзцам (#)
- с помощью кнопки  Вы можете производить построчное считывание
- с помощью кнопки  Вы можете возвратиться к предыдущей строке или абзцу.

Состав, а также последовательность индикаций различных абзцев приведены в ПРИЛОЖЕНИИ 1 на страницах 14-15 (установки пользователя).

- # MESSUNGEN (см. раздел 6.2)
- # PROG. (см. раздел 6.3)
- # EINSTELLUNGEN (см. раздел 6.4)
- # ZEIT.TAG (см. раздел 6.1)

Примечание: различные регулировки и параметры остаются запомненными и после исчезновения тока.

6.1 Установка времени и даты - летнее время

- Для выбора абзца #ZEIT.TAG пользуйтесь кнопкой .
- Требуемую строку выбрать кнопкой  и индцированное значение установить кнопками  или .

- SOM.ZEIT (летнее время): **AUTO** или **MANU** (заводская установка: AUTO):

Переключение на летнее время производится автоматически и предварительно запрограммировано на последнее воскресенье марта, а на зимнее время - на последнее воскресенье октября. Если регулировка установлена на MANU (ручное переключение), то автоматическое переключение не производится.

6.2 Измерения

При выборе абзца "# MESSUNGEN" могут считываться следующие параметры (см. также ПРИЛОЖЕНИЕ 1).



- Температура котла
- Температура контура В
- Температура контура С
- Температура водоподогревателя
- Температура бассейна
- Температура помещения А
(Ручка регулировки соответствующего устройства дистанционного управления (единица поставки BG 20) находится в среднем положении)
- Температура помещения В
(Ручка регулировки соответствующего устройства дистанционного управления (единица поставки BG 20) находится в среднем положении)
- Температура помещения С
(Ручка регулировки соответствующего устройства дистанционного управления (единица поставки BG 20) находится в среднем положении)
- Температура наружного воздуха
- Температура дымовых газов
- Рабочие часы горелки (BR. STUNDEN)
- Число запусков горелки (BR. STARTS)

6.3 Программирование (собственная программа отопления, подогрева воды и вспомогательного выхода)



Программа P4 (отрезки времени для дневного режима):	Программа подогрева воды: 5.00 - 22.00 ч: деблокирование подогрева воды
Пон. - пятн.: 6.00 - 8.00 ч, 11.00 - 13.30 ч, 16.00 - 22.00 ч Субб.: 6.00 - 23.00 ч Воскр.: 7.00 - 23.00 ч	Программа вспомогательного выхода: 6.00 - 22.00 ч: деблокирование подключенного прибора

Эти программы могут быть согласованы с собственными потребностями. Для этого:

● Ваши собственные программы занести в нижеприведенные таблицы (или в **ПРИЛОЖЕНИЕ 2**) и внести их затем в память следующим образом:

- Нажать на кнопку  для выбора абзаца "EINST. 4. KREIS. A, B, или C", "EINST. WWE", или "# PROG. HILFSAUS." (см. перечень абзацев в **ПРИЛОЖЕНИИ 1**).
- Следующие одна за другой строки выбрать кнопкой .

Примечание: выбранное для строки "PROG ALLE TAGE" программирование автоматически переносится на другие строки, которые могут затем изменяться индивидуально, день за днем.

● **Темные зоны** внести кнопкой , а **светлые зоны** - кнопкой  (каждые 1/2 часа):

- **Темные зоны**  соответствуют отрезкам времени в "Дневном режиме", для **деблокировки подогрева воды** или для **деблокированного режима работы** (каждые 1/2 часа).

- **Светлые зоны**  соответствуют отрезкам времени в "Absenkbetrieb" (режим пониженной температуры), для **блокированного подогрева воды** или для **блокированного режима работы**.

● Для возврата в светящуюся полосу индикации в случае возникновения неисправности пользуйтесь кнопкой .

● Данные указания относятся ко всем имеющимся контурам.

● Конец программирования: нажать на  или, если в течение 2 минут не нажимается ни одна кнопка.

Примечания:

- При нажатии на кнопку  в течение 5 секунд активируется программа P1 и снова запоминаются все программы заводской установки.

- Кнопка  на устройствах дистанционного управления, имеющих конфигурацию "EINZELKREIS" (отдельный контур), не активирована - (см. Руководство, поставленное вместе с держателем блока управления, единица поставки DB 117).

Специальные, соответствующие потребностям программы

● **EINST. 4 KR...**

День	Дневной режим

● **EINST. 4 KR...**

День	Дневной режим

● **EINST. WWE.: подогрев воды**

День	Отрезок(ки) времени для деблокированного времени подпитки:



● **PROG. HILFSAUS.: вспомогательный выход**

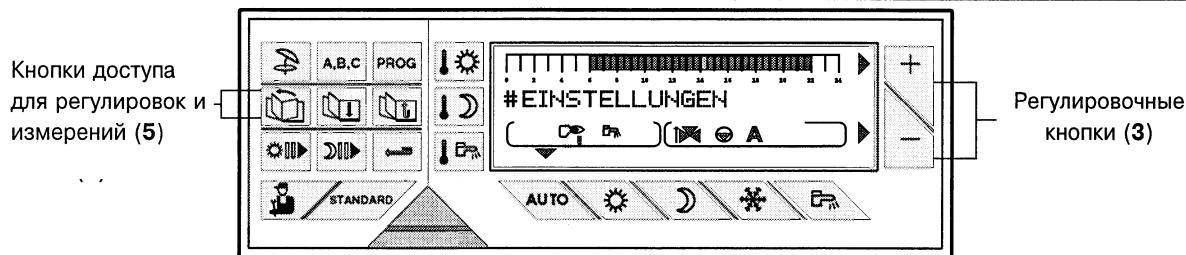

День	Отрезок(ки) времени для деблокированного режима работы:

6.4 Регулировки







8199N154

- Для выбора абзаца "# EINSTELLUNGEN" нажать кнопку 
- Для индикации соответствующего параметра (строка) нажать кнопку  (см. перечень абзацев и строк в ПРИЛОЖЕНИИ 1)

- Кнопками  и  могут быть установлены следующие строки:

● **BIP:** для аннулирования или активирования звукового сигнала (заводская установка: ВКЛ.).

● **KONTRAST ANZ.:** для регулировки контраста индикации с помощью кнопок  и .



● **BELEUCHTUNG:** освещение дисплея может быть активировано или сброшено. Освещение активировано при дневном режиме () , если же, однако, во время режима пониженной температуры () нажимаются кнопки, дисплей светится в течение 2 минут. Эта регулировка активируется нажатием на кнопку **AUTO**).

● **SOM/WIN Schaltung** (переключение летний/зимний режим): Установка предельного зависящего от температуры наружного воздуха значения отключения (продолжительное значение), начиная с которого система отопления автоматически выключается:
- насос(ы) системы отопления выключается(ются);
- горелка запускается только при потребности в горячей воде, если нагревание производится через котел;

- на дисплее появляется символ **E**
Если же этот параметр установлен на "AUS" (Выкл.), система отопления постоянно находится в эксплуатации.

Примечание: эта регулировка невозможна для устройств дистанционного управления, имеющих конфигурацию "EINZEL-KREIS".

● **KALIBR. AUSSSEN:** калибровка датчика наружной температуры



обеспечивает возможность корректировки индицированной на панели управления температуры по отношению к действительной температуре наружного воздуха. Температуру наружного воздуха измерить точным термометром, затем с помощью кнопок  или  произвести требуемую корректировку индикации.

Пример: измеренная термометром действительная температура наружного воздуха = 10 °C, индицированная температура = 11 °C:

KALIBRATION установить на - 1 с помощью кнопки .



Примечание: калибровка действует только через 10 секунд, поэтому корректировка индикации производится после истечения этого времени.

● **KALIBR. RAUM. ... :** калибровка датчика температуры помещения:

- **при наличии датчика температуры помещения:** обеспечивает возможность корректировки индицированной на панели управления температуры по отношению к действительной температуре помещения. Температуру помещения измерить точным термометром, затем с помощью кнопок  или  произвести требуемую корректировку индикации.

Пример: измеренная термометром темп. помещения T° = 20 °C, индицированная температура на панели управления T° = 19 °C: KALIBRATION установить на + 1.

Примечание: при подключенном диалоговом устройстве дистанционного управления эту регулировку производить только через 2 часа после подачи напряжения питания при стабилизированной температуре.

- **без датчика** температуры помещения: обеспечивает калибровку регулятора по отношению к действительной температуре помещения. Температуру измерить в репрезентативном помещении, затем с помощью кнопок  или  произвести требуемую корректировку температуры помещения. Эту регулировку можно производить только после стабилизации температуры.

Пример: заданная температура T° = 20 °C, измеренная температура T° = 19 °C: KALIBRATION установить на + 1.

Примечание 1: калибровка действует только через 10 секунд, поэтому корректировка индикации производится только по истечении этого времени.

Примечание 2: температура воды в бассейне может калиброваться с помощью KALIBR. RAUM. A.







● **FROSTS RAUM...:** защита от замерзания:

Ввод предельного значения температуры помещения для защиты от замерзания с целью ее активирования для каждого отдельного контура. Эта температура обеспечивается только при подключен-

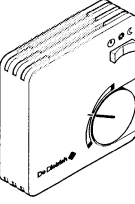
ном датчике температуры помещения. Без датчика температуры помещения заданная температура составляет + 6 °C (нерегулируема).

7. СООБЩЕНИЯ - АВАРИЙНАЯ СИГНАЛИЗАЦИЯ

При перебоях в работе на индикации могут появиться следующие (2 звуковых сигнала в минуту в течение 10 минут), который может сигнализации, сопровождающиеся звуковым сигналом может выключаться нажатием на одну из кнопок.

СИГНАЛИЗАЦИЯ	ВОЗМОЖНАЯ ПРИЧИНА НЕИСПРАВНОСТИ	УСТРАНЕНИЕ
<p>AUFHAENGEN (это сообщение появляется только на диалоговом блоке управления, который был снят со своего настенного держателя)</p>	<p>Диалоговый блок управления вот уже более 2 часов (после 24-часовой продолжительности зарядки) снят с настенного держателя. Все параметры и регулировочные значения, однако, сохраняются запоминаемыми, даже после исчезновения тока.</p>	<p>Блок управления снова вставить в настенный держатель.</p>
<p>SIEHE FERNBED. (появляется только в том случае, если подключено аналоговое устройство дистанционного управления типа BG20)</p> 	<p>Появляется при нажатии на синюю кнопку  ,  или  блока управления котлом или блока управления на настенном держателе и если переключатель программ аналогового устройства дистанционного управления (BG20) "☾ - ☀ - ☀" находится в положении ☾ или ☀.</p>	<p>Для возможности выбора режима работы  ,  или  на блоке в настенном держателе, переключатель "☾ - ☀ - ☀" устройства дистанционного управления BG20 должен находиться в положении "automatik" ☀.</p>
<p>На блоке управления в настенном держателе: KOMMU. FEHLER. (нарушение связи): Это означает, что вот уже в течение 5 минут отсутствует связь между блоком и котлом.</p>	<ul style="list-style-type: none"> - Выключатель ВКЛ./ВЫКЛ. C (см. стр. 13) котла находится в положении ВЫКЛ. "○". В этом случае сообщение означает, что котел выключен и что связь с котлом невозможна. <i>meldung daß der Kessel abgeschaltet ist und daß keine Kommunikation mit dem Kessel möglich ist.</i> - Переключатель D "AUTO/☀" (стр. 13) в положении ручного режима работы "☀" - Исчезновение тока в подвале - Обрыв плоского кабеля - Неправильный контакт соединительного кабеля на котле или на настенном держателе - Отказ системы регулирования 	<ul style="list-style-type: none"> - Изображение на дисплее восстанавливается при включении котла. Так как диалоговое устройство дистанционного управления работает на аккумуляторах, то во время автономного режима работы (продолжительность ок. 2 часов) появляется сообщение "KOMMU. FEHLER." - Переключатель D "AUTO/☀" перевести в положение "AUTO" - Проконтролировать устройство питания - Проконтролировать соединительный кабель - поставьте в известность Вашу сервисную службу.
<p>На блоке управления котлом: KOMMU. FEHLER. (нарушение связи): Это означает, что вот уже в течение 5 минут отсутствует связь между блоком и котлом.</p>	<ul style="list-style-type: none"> - Неправильный контакт на 20-контактных штекерных соединителях - Обрыв плоского кабеля - Отказ системы регулирования 	<ul style="list-style-type: none"> - Проконтролировать соединительный кабель - поставьте в известность Вашу сервисную службу.
<p>BRENNER DEFECT Разрыв токоподводящего контура горелки</p>	<ul style="list-style-type: none"> - Горелка не подключена - - Установлено слишком низкое значение на термостате котла G (см. стр. 13) - Отключился предохранительный ограничитель температуры B (стр. 13) - Неисправность горелки - Предохранительный контакт разомкнут (CS) (в том случае, если параметр HOLZKES. находится в положении AUS (ВЫКЛ.) в "Einstellungen Fachebene" стр. # SONST. PARAM.). 	<ul style="list-style-type: none"> - Вставить штекер - Термостат котла установить в максимальное положение - Произведите сброс сигнализации неисправности и поставьте в известность Вашу сервисную службу. - Нажмите на горелке кнопку сброса сигнализации неисправности или поставьте в известность Вашу сервисную службу. - Поставьте в известность Вашу сервисную службу.
<ul style="list-style-type: none"> - KESS. F. DEFECT - AUSS. F. DEFECT - VORL. F. B DEF. - VORL. F. C DEF. - S.BAD F.DEFECT - RAUMF. A DEFECT - RAUMF. B DEFECT - RAUMF. C DEFECT - WVE. F. DEFECT - ABGAS F. DEFECT 	<p>Разрыв контура соответствующего датчика</p>	<ul style="list-style-type: none"> - Для сброса этого сообщения, кратковременно прервать подвод тока (выключатель C с положениями ВКЛ./ВЫКЛ. кратковременно переключить в положение ВЫКЛ. "○"). - Поставить в известность Вашего монтера. Соответствующий контур установки может, однако, дальше работать в "ручном режиме". См. последующие примечания.

Примечания:

- KESS. F. DEFEKT и AUSS. F. DEFEKT:

Вся установка переходит на "ручной режим работы": котел находится в эксплуатации, и управление им производится термостатами котла **G**. Все насосы работают, а смесители больше не снабжаются током. В случае необходимости они могут работать в ручном режиме. Регулировка температуры производится посредством термостатов котла **G**.

- VORL. F. B DEF и VORL. F. C DEF:

Соответствующий контур автоматически переключается на "ручной режим работы", насосы включены, а снабжение смесителя прекращено. В случае необходимости смеситель может работать в ручном режиме. Регулировка температуры производится для соответствующего контура посредством термостата котла **G**.

- S.BAD F. DEFEKT:

Автоматический режим работы в конфигурации без датчика температуры воды в бассейне.

- RAUMF. A. DEFEKT, RAUMF. B. DEFEKT и RAUMF. C. DEFEKT:

Неисправность датчика температуры помещения: для соответствующего контура обеспечен автоматический режим работы в конфигурации без датчика температуры помещения.

- WWE. F. DEFEKT:

Подогрев воды не производится больше автоматически. Для обеспечения подогрева воды с помощью переключателя "AUTO/☀" **D** произвести переключение на ручной режим работы - см. раздел 3.3.

Температура при подпитке резервуара-аккумулятора равна температуре котла.

- ABGAS F. DEFEKT:

Неисправность датчика дымовых газов. Эта неисправность не оказывает воздействия на различные функции.

8. ПЕРВЫЙ ВВОД В ЭКСПЛУАТАЦИЮ ИЛИ ПОВТОРНОЕ ВКЛЮЧЕНИЕ ПОСЛЕ ДЛИТЕЛЬНОГО ПЕРЕРЫВА В РАБОТЕ

Первый ввод в эксплуатацию должен производить монтер.

Ввод котла в эксплуатацию производить в следующей последовательности:

Перед включением убедитесь, что установка заполнена водой.

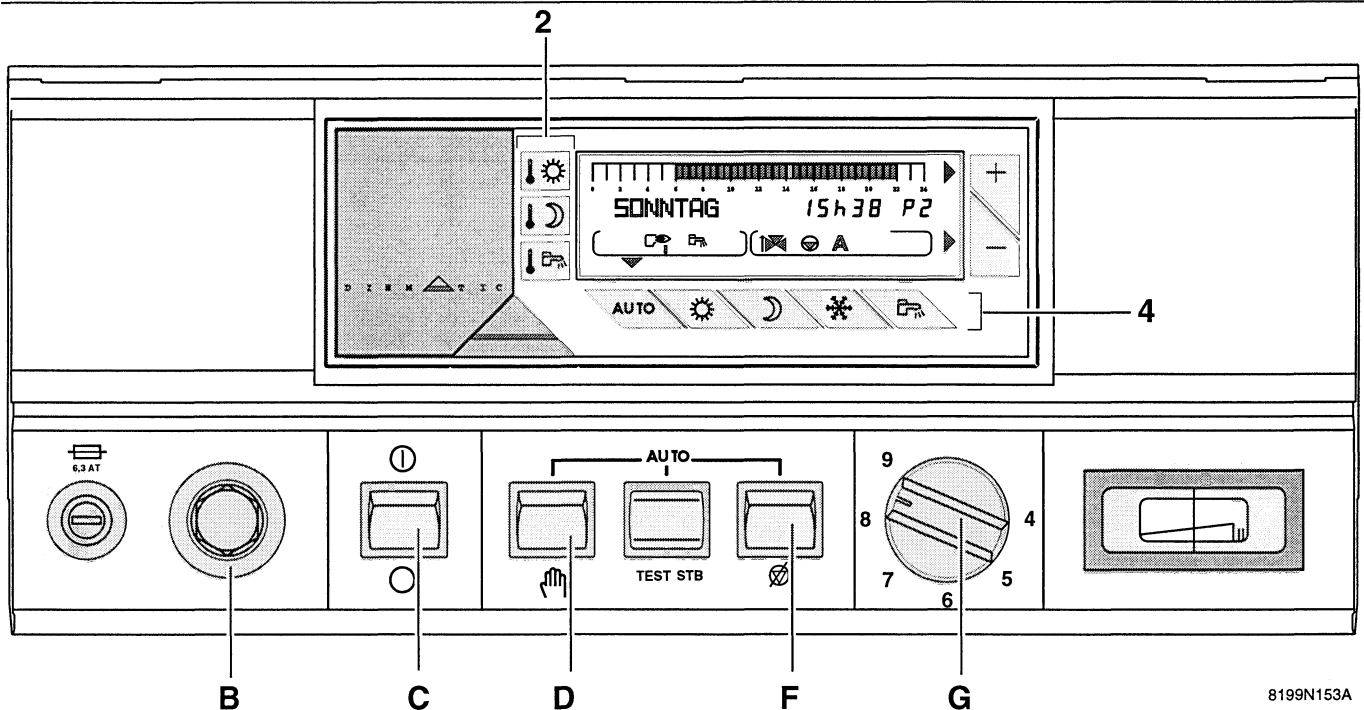

8199N153A

● Проконтролировать, установлены ли переключатели **D** и **F** в положение "AUTO"

● Проконтролировать, находится ли термостат **G** в максимальном положении (между маркировками 8 и 9)

● Проконтролировать, произведен ли сброс сигнализации неисправности предохранительного ограничителя температуры **B**. Для этого снять шестигранный защитный колпачок предохранительного ограничителя температуры и нажать на штифт с помощью отвертки.

● Главный выключатель **C** с положениями ВКЛ./ВЫКЛ. переключить в положение "ВКЛ." ①.

● С помощью группы кнопок **4** выбрать режим работы - см. раздел 3.1

● Заданная температура для каждого контура, а также температура подогрева воды могут быть отрегулированы в любое время группой кнопок **2** - см. раздел 4.

● Выбрать программу или программы отопления - см. раздел 5.





















ПРИЛОЖЕНИЕ 1 - ТАБЛИЦА РЕГУЛИРОВОК ПОЛЬЗОВАТЕЛЯ

- См. пояснения в разделе 6 - стр. с 9 по 11.

Примечание: по окончании ввода параметров они запоминаются

- Строки приведены в последовательности их появления.



















через 2 минуты или после нажатия на кнопку 

НАЖАТЬ	ИНДИКАЦИЯ	УСТАНОВЛЕННЫЙ ПАРАМЕТР	ЗАВОДСК. УСТАНОВКА
 затем 	# MESSUNGEN	Обеспечивает возможность считывания следующих параметров:	
	TEMP KESSEL	- Индикация температуры воды в подающей линии, контур котла	
	TEMP VORLAUF B*	- Индикация температуры воды в подающей линии, контур В	
	TEMP VORLAUF C*	- Индикация температуры воды в подающей линии, контур С	
	TEMP WWE*	- Индикация температуры горячей воды	
	TEMP RAUM. A*	- Индикация темп. помещения, контур А (потенциометр в среднем положении)	
	TEMP SCHWIMMBAD	- Индикация температуры воды в бассейне	
	TEMP RAUM. B*	- Индикация темп. помещения, контур В (потенциометр в среднем положении)	
	TEMP RAUM. C*	- Индикация темп. помещения, контур С (потенциометр в среднем положении)	
	TEMP AUSSEN	- Индикация температуры наружного воздуха	
	TEMP ABGAS*	- Индикация температуры дымовых газов	
	BR. STARTS	- Число запусков горелки (сбрасывание невозможно)	
	BR. STUNDEN	- Индикация рабочих часов горелки (сбрасывание невозможно)	
CTRL CDI (1)	Контрольная информация для специалистов		
CTRL UC (2)			
 затем 	# EINST.4 KR.A*	Программа отопления P4, контур котла А, если подключен	ПОН., ВТОРН. ...
	PROG ALLE TAGE	- Для стоящих рядом строк с помощью кнопки  выбрать отрезки времени в ... ПЯТН:	... ПЯТН:
	PROG MONTAG	дневном режиме, а с помощью кнопки  отрезки времени в режиме 6 - 8 ч.	6 - 8 ч.
	PROG DIENSTAG	пониженной температуры. Одновременно эти отрезки времени визуальн	11 - 13.30 ч.
	PROG MITTWOCH	индицируются на светящейся полосе индикации каждые 1/2 часа. При установке	16 - 22 ч.
	PROG DONNERSTAG	"PROG ALLE TAGE" программа автоматически переносится на все дни недели и	СУББ. 6 - 23 ч.
	PROG FREITAG	может затем изменяться индивидуально, день за днем. Кнопкой 	ВОСКР. 7-23 ч.
	PROG SAMSTAG	сбрасываются P4, а также EINST. WWE и PROG. HILFSAUS и заменяются	
PROG SONNTAG	заводскими установками.		
 затем 	# EINST.4 KR.B*	Программа отопления P4, контур смесителя В, если подключен	указано
	Строки как выше	(указано выше)	выше)
 затем 	# EINST.4 KR.C*	Программа отопления P4, контур смесителя С, если подключен	указано
	Строки как выше	(указано выше)	выше)
 затем 	# EINST. WWE*	Программа подогрева воды (если подключен датчик WWE)	5 - 22 ч.
	PROG. ALLE TAGE	Для стоящих рядом строк с помощью кнопки  выбрать отрезки времени	
	PROG MONTAG	для деблокированного подогрева воды, а с помощью кнопки  отрезки	
	PROG DIENSTAG	времени для недеблокированного подогрева воды. Одновременно эти отрезки	
	PROG MITTWOCH	времени визуальн индицируются на светящейся полосе индикации каждые	
	PROG DONNERSTAG	1/2 часа. При установке строки "PROG ALLE TAGE" программа автоматически	
	PROG FREITAG	переносится на все дни недели и может затем изменяться индивидуально,	
	PROG SAMSTAG	день за днем. Кнопкой  сбрасываются P4, а также EINST. WWE и	
PROG SONNTAG	PROG. HILFSAUS и заменяются заводскими установками		
 затем 	# PROG HILFSAUS	Программирование вспомогательного выхода (например: циркуляционного насоса системы подогрева воды) или последовательности включения насосов	6 - 22 ч.
	PROG ALLE TAGE	Для стоящих рядом строк с помощью кнопки  внести отрезки времени	
	PROG MONTAG	работы подключенного прибора, а с помощью кнопки  отрезки времени	
	PROG DIENSTAG	выключенного состояния. Одновременно эти отрезки времени визуальн	
	PROG MITTWOCH	индицируются на светящейся полосе индикации каждые 1/2 часа. При	
	PROG DONNESTAG	установке "PROG ALLE TAGE" программа автоматически переносится на	
	PROG FREITAG	все дни недели и может затем изменяться индивидуально, день за днем.	
	PROG SAMSTAG	Кнопкой  сбрасываются P4, а также EINST. WWE и PROG.	
PROG SONNTAG	HILFSAUS и заменяются заводскими установками		

ПРИЛОЖЕНИЕ 1 - ТАБЛИЦА РЕГУЛИРОВОК ПОЛЬЗОВАТЕЛЯ (продолжение)

- См. пояснения в разделе 6 - стр. с 9 по 11.
 - Строки приведены в последовательности их появления.

Примечание: по окончании ввода параметров они запоминаются через 2 минуты или после нажатия на кнопку .

НАЖАТЬ	ИНДИКАЦИЯ	УСТАНОВЛЕННЫЙ ПАРАМЕТР	ЗАВОДСКАЯ УСТАНОВКА	ДИАПАЗОН РЕГУЛИРОВ.
 затем 	# EINSTELLUNGEN	Кнопками  и  могут быть установлены следующие параметры		
	BIP	Система регулирования оснащена аварийным звуковым сигналом (см. раздел 12 СООБЩЕНИЯ - АВАРИЙНАЯ СИГНАЛИЗАЦИЯ). Для выключения звукового сигнала произвести установку на "AUS" (ВЫКЛ.).	EIN	EIN или AUS
	KONTRAST ANZ.	- Обеспечивает возможность регулирования контраста индикации с помощью кнопок  и  .		
	BELEUCHT.	- Обеспечивает возможность освещения индикации. Освещение обеспечивается при дневном режиме индицированной программы.	EIN	EIN или AUS
	SOM/WIN	- Автомат. переключение, зависящее от темп. наружного воздуха	22°C	15 до 30°C, AUS
	KALIBR. AUSSEN	- Калибровка датчика наружной температуры	0,0	-5,0 до +5,0 K
	KALIBR. RAUM. A*	- Калибровка датчика температуры помещения, контур А. Изменение этого значения производится при установке датчика температуры помещения в среднее положение (3).	0,0	-5,0 до +5,0 K
	FROSTS. RAUM A*	- Миним. предельное значение темп. для активирования защиты от замерзания	6°C0,5 до 20°C	
	KALIBR. RAUM B*	как контур А		
	FROSTS. RAUM B*	как контур А		
	KALIBR. RAUM C*	как контур А		
	FROSTS. RAUM C*	как контур А		
 затем 	# ZEIT.TAG	Установка времени и даты		
	STUNDEN	- часов кнопками  и 		
	MINUTEN	- минут кнопками  и 		
	TAG	- дней кнопками  и 		
	DATUM	- обеспечивает возможность установки даты и года		
	JAHR	кнопками  и 		
	SOM. ZEIT	- Время переставляется автоматически на один час вперед в последнее воскресенье марта и на один час назад в последнее воскресенье октября с тем, чтобы обеспечить переключение на летний или зимний режим работы. Эта функция может быть аннулирована установкой на MANU с помощью кнопок  и  .	AUTO	AUTO до MANU

* Строка или абзац индицируется только в том случае, если подключены дополнительное оборудование, контуры или датчики.

(1) CDI = Диалоговый блок управления

(2) UC = Центральный блок управления

(3) Аналоговый датчик температуры помещения (единица поставки BG 20)

ПРИЛОЖЕНИЕ 2: ТАБЛИЦА ПРОГРАММ

ПРОГРАММЫ ОТОПЛЕНИЯ:

P1 : выбрано для контура:

ДЕНЬ	ДНЕВНОЙ РЕЖИМ
Пон. до воскр.	6.00 до 22.00

P2 : выбрано для контура:

ДЕНЬ	ДНЕВНОЙ РЕЖИМ
Пон. до воскр.	4.00 до 21.00

P3 : выбрано для контура:

ДЕНЬ	ДНЕВНОЙ РЕЖИМ
Пон. до пятн.	5.00 до 8.00, 16.00 до 22.00
Субб., воскр.	7.00 до 23.00

P4 (заводская установка) выбрана для контура:...

ДЕНЬ	Дневной режим
Пон. до пятн.	6.00 до 8.00, 11.00 до 13.30, 16.00 до 22.00
Субб.	6.00 до 23.00
Воскр.	7.00 до 23.00

Программа WWE (заводская установка):

ДЕНЬ	Деблокированный подогрев воды
Пон. до воскр.	5.00 до 22.00

Программа HIFSAUS. (заводская установка):

ДЕНЬ	Режим деблокирован:
Пон. до воскр.	6.00 до 22.00

● ПРОГРАММА "STANDARD":

Нажатием кнопки  (в течение 5 секунд) активируется программа P1 и все программы отопления заменяются предварительно запрограммированной на заводе-изготовителе стандартной программой (см. вышеприведенное описание программы P4, WWE и Hilfsaus.).

● СПЕЦИАЛЬНЫЕ, СООТВЕТСТВУЮЩИЕ ПОТРЕБНОСТЯМ ПРОГРАММЫ

EINST.4 KR.....

День	Дневной режим

EINST.4 KR.....

День	Дневной режим

EINST.4 KR.....

День	Дневной режим

EINST. WWE.: программа подогрева воды

День	Деблокирован подогрев воды:

PROG HILFSAUS. : программа вспомогательного выхода

День	Отрезки времени для деблокированного режима работы:

Монтажное предприятие

Станция технического обслуживания



BP 30 - 57, rue de la Gare

F - 67580 MERTZWILLER

 +33 3 88 80 27 00 - Факс: +33 3 88 80 27 99

Фирма DE DIETRICH THERMIQUE постоянно заботится о качестве своих изделий и стремится к их совершенствованию. Поэтому она оставляет за собой право в любой момент вносить изменения в характеристики, приведенные в этом документе.

**МОНТАЖ,
ЭЛЕКТРОПОДКЛЮЧЕНИЯ И РЕГУЛИРОВКИ,
ПРОВОДИМЫЕ ТОЛЬКО СПЕЦИАЛИСТОМ "FACHEBENE"**

Панель управления DIEMATIC-Delta

СОДЕРЖАНИЕ

9. МОНТАЖ	18
9.1 Монтаж панели управления DIEMATIC-Delta	18
9.2 Монтаж датчика котла	18
9.3 Монтаж датчика температуры наружного воздуха	18
9.4 Монтаж принадлежностей	18
10. ЭЛЕКТРОПОДКЛЮЧЕНИЯ	19
10.1 Подключение к сети питания	20
10.2 Электрическое подключение датчиков	20
10.3 Подключение прямого контура отопления (контур котла) без смесителя (контур A)	20
10.4 Подключение контура отопления с 3-ходовым смесителем (контур B)	21
10.5 Подключение двух контуров отопления с 3-ходовым смесителем (контур B и C)	21
10.6 Прочие подключения	21
10.7 Подключение бассейна	22
10.8 Подключение второго водоподогревателя	23
11. РЕГУЛИРОВКИ, ПРОВОДИМЫЕ ТОЛЬКО СПЕЦИАЛИСТОМ "FACHEBENE"	24
11.1 Регулировки	24
11.2 Таблица регулировок "FACHEBENE"	25
11.3 Пояснения к регулировкам "FACHEBENE"	26
12. КОНТРОЛЬ ПАРАМЕТРОВ, А ТАКЖЕ ВХОДОВ И ВЫХОДОВ (РЕЖИМ КОНТРОЛЯ)	28
ТАБЛИЦА: КОНТРОЛЬ	29

9. МОНТАЖ

9.1 Монтаж панели управления DIEMATIC-Delta

Для монтажа и крепления панели управления, см. монтажный чертеж, который находится в середине Руководства котла.

9.2 Монтаж датчика котла

Датчик котла ввести в предусмотренную приемную втулку (см. монтажный чертеж котла).

9.3 Монтаж датчика температуры наружного воздуха

Датчик температуры наружного воздуха крепится на фасаде, который соответствует отопляемой зоне. Он должен быть легкодоступным.

H : Жилая высота, температура которой должна контролироваться датчиком.

● : Рекомендуемое место крепления на углу

○ : Возможное место крепления (при трудностях)

Z : Жилая зона, контролируемая датчиком

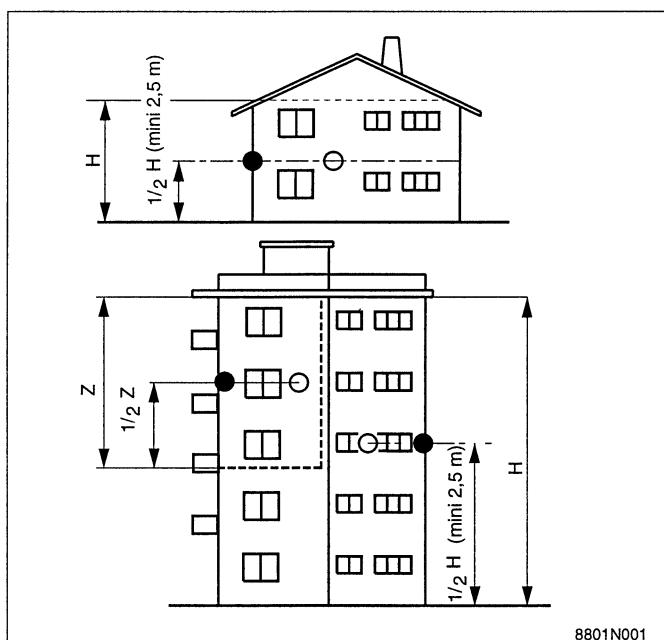

Датчик следует прикрепить к фасаду в месте непосредственных атмосферных воздействий, избегая, однако, воздействия солнечных лучей.

В обязательном порядке не допускать попадания на датчик температуры наружного воздуха лучей солнца в послеобеденное время.

Нерекомендуемые места крепления:

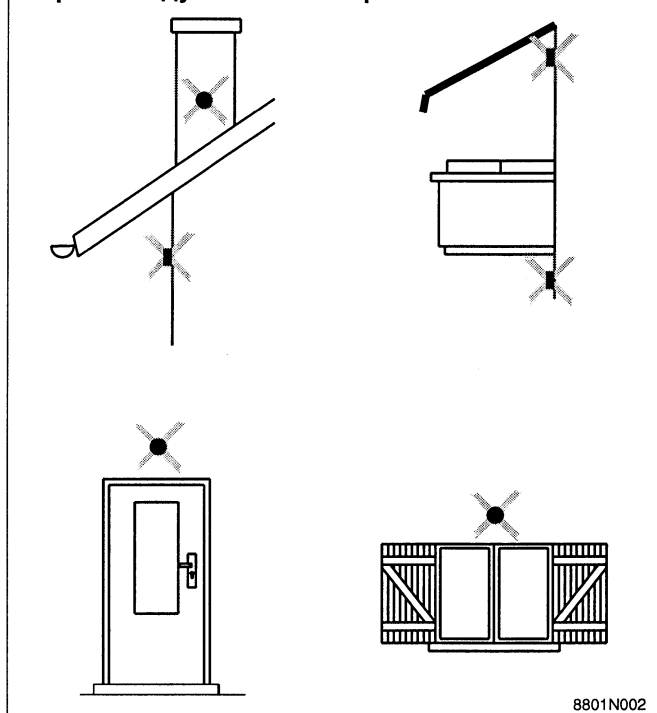

Крепление:

Датчик температуры наружного воздуха крепится к наружной стене 4-мя поставляемыми вместе с ним шурупами $\varnothing 4$ мм и дюбелями.

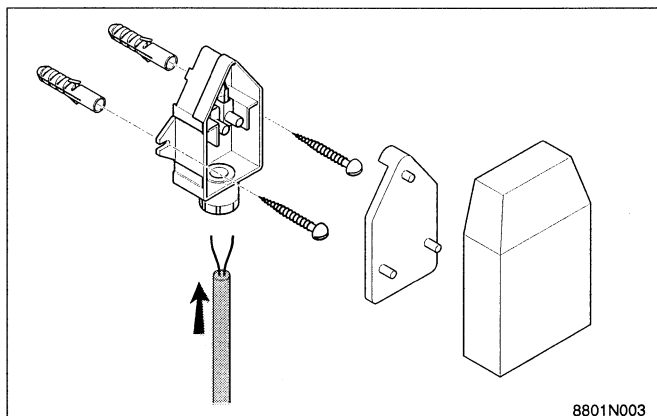

9.4 Монтаж принадлежностей

См. Руководство, приложенное к соответствующим принадлежностям.

10. ЭЛЕКТРОПОДКЛЮЧЕНИЯ



Внимание!

Электроподключение должно выполняться электромонтером.

Так как электрооборудование было подвергнуто строгому контролю на заводе-изготовителе, в его внутренние коммутационные соединения ни в коем случае нельзя вносить изменения.

Все подключения производятся на предусмотренных планках с зажимами в корпусе панели управления.

Присоединительные кабели проводятся через пазы на задней стенке котла, при этом могут использоваться имеющиеся в торговле кабельные каналы.

Крепление этих кабелей на панели управления производится с помощью элементов, компенсирующих натяжение

Электроподключение котла должно выполняться в соответствии с предписаниями энергоснабжающей организации определенной страны. При выполнении подключений соблюдать данные электрических схем, а также нижеприведенные данные. Котел должен питаться от контура тока, который имеет всеконтактный выключатель (расстояние между отверстиями >3 мм).

(поставляются отдельно) и прикрепляемых внизу на обшивке панели управления (см. схему внизу).

Важно! Максимальная сила тока каждого выхода составляет $2 \text{ A } \cos \varphi = 0,7$

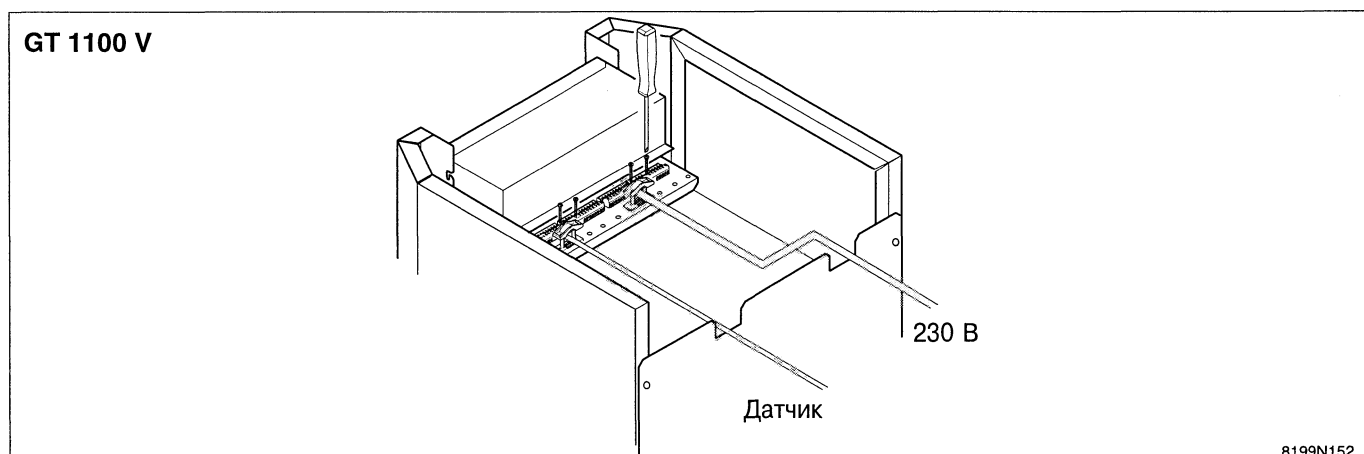
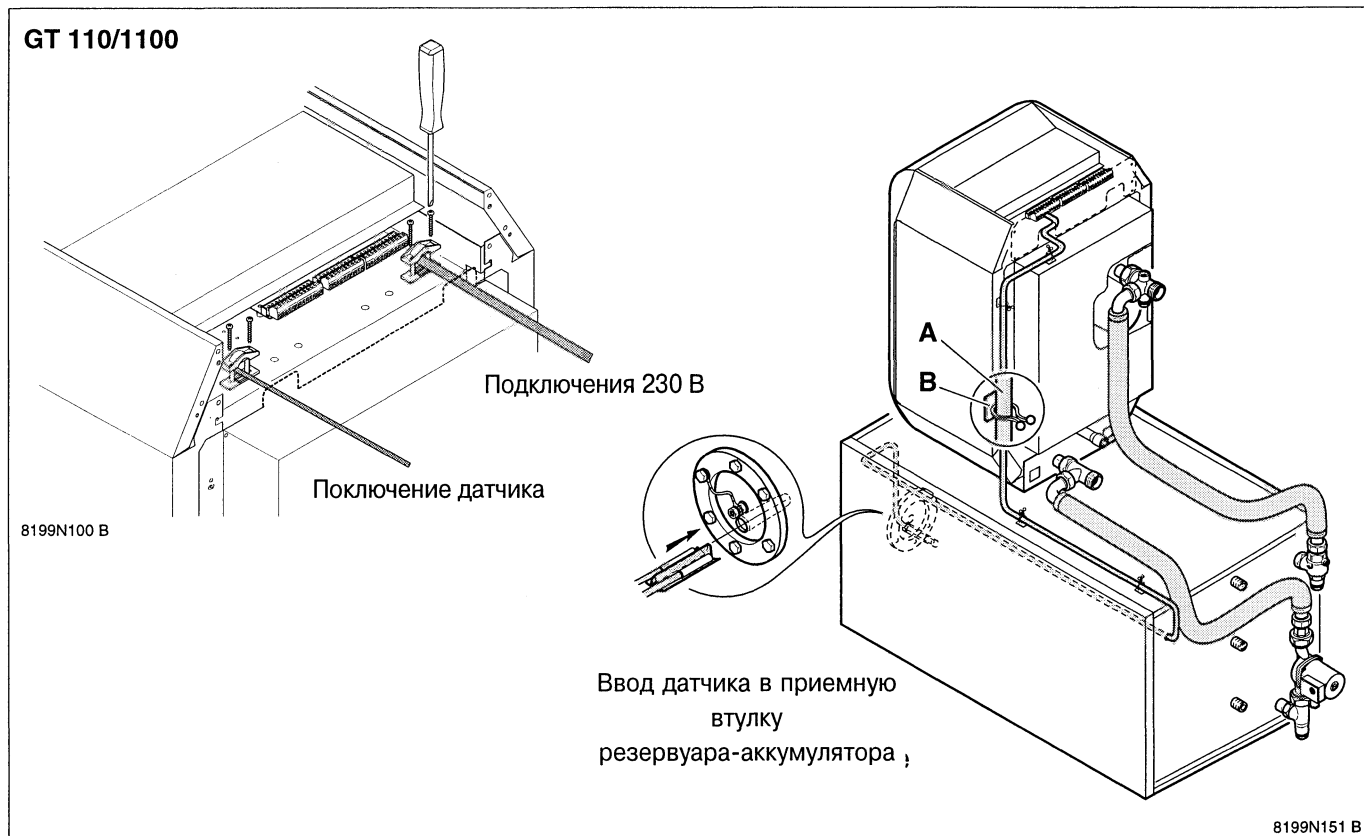

● Главные подключения

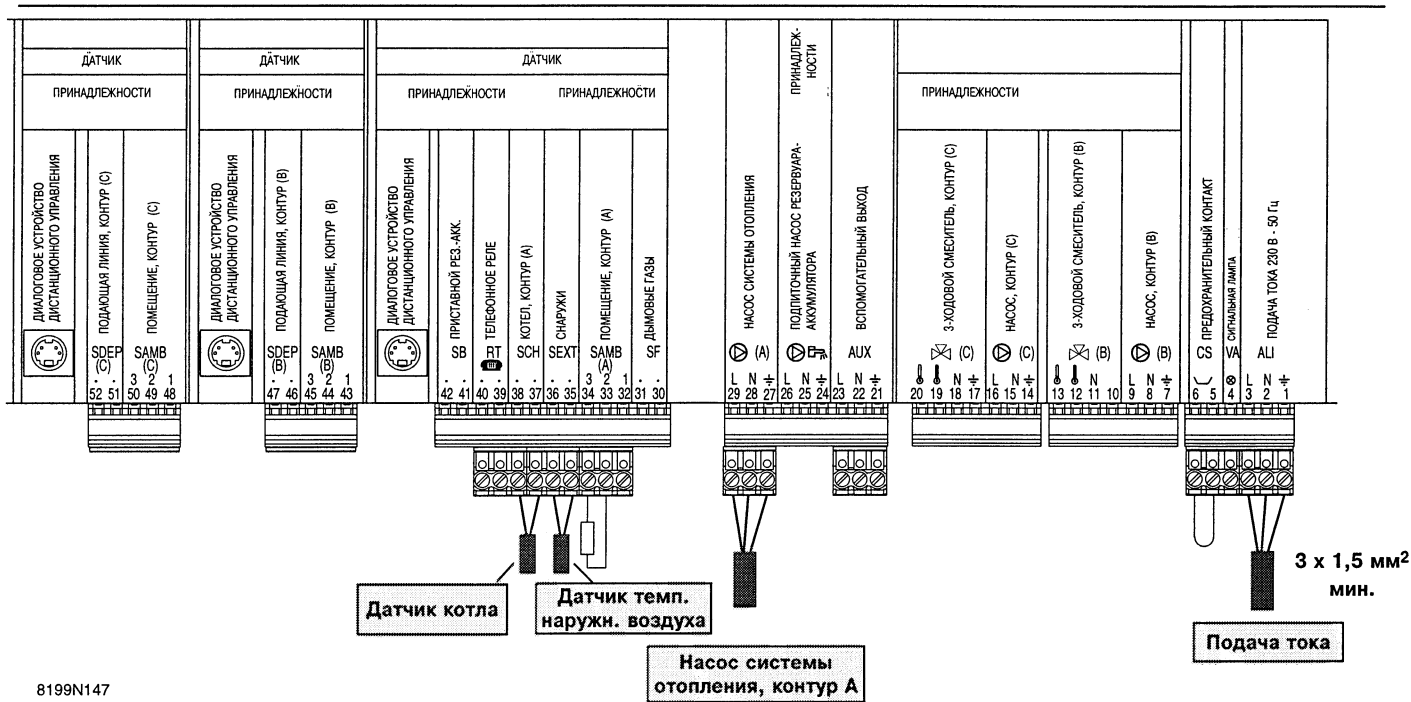

8199N147

10.1 Подключение к сети питания

Подключение к сети питания производится трехжильным кабелем с поперечным сечением $3 \times 1,5 \text{ мм}^2$ к зажимам 1, 2, 3 в соответствии с маркировкой.

10.2 Электрическое подключение датчиков

Штекеры кабелей датчика - синие, а штекеры соединительных кабелей на напряжение 230 В - серые. Кабели датчика провести через пазы на задней стенке котла и подключить к соответствующему штекеру датчика:

Зажимы 35-36: датчик температуры наружного воздуха (SEXT)

Зажимы 37-38: датчик котла (SCH) - подключен на заводе.

ВАЖНО! Кабели датчика и кабели на напряжение 230 В следует прокладывать отдельно:

- В котле: пользуйтесь для этого 2 кабельными вводами, находящимися в котле с обеих сторон.
- Вне котла: применяйте для этого 2 трубки или кабельные каналы с минимальным расстоянием 10 см.

10.3 Подключение прямого контура отопления (контур котла) без смесителя (контур А)

- 1 Предохранительный вентиль на давление 3 бар + манометр
- 2 Насос системы отопления
- 3 Расширительный сосуд
- 4 Вентиль
- 5 Обратный клапан
- 7 Радиатор
- 9 Термометр
- 10 Дифференциальный напорный клапан
- 11 Вентиль с термостатом
- 15 Суфлер

A-B Точки присоединения резервуара-аккумулятора

- **Насос системы отопления, контур (А):** 3 жилы кабеля насоса подключить к зажимами 27-28-29, обращая внимание на зажимы фазы (L), нуля (N) и земли (\perp).

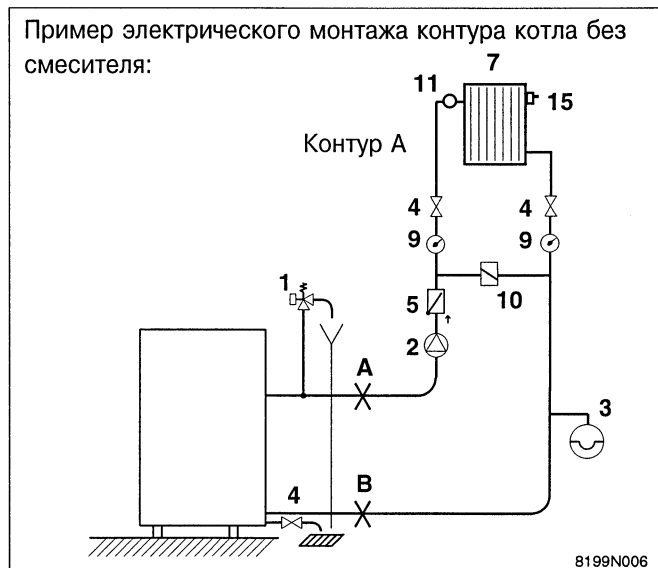

8199N006

● Подключение принадлежностей

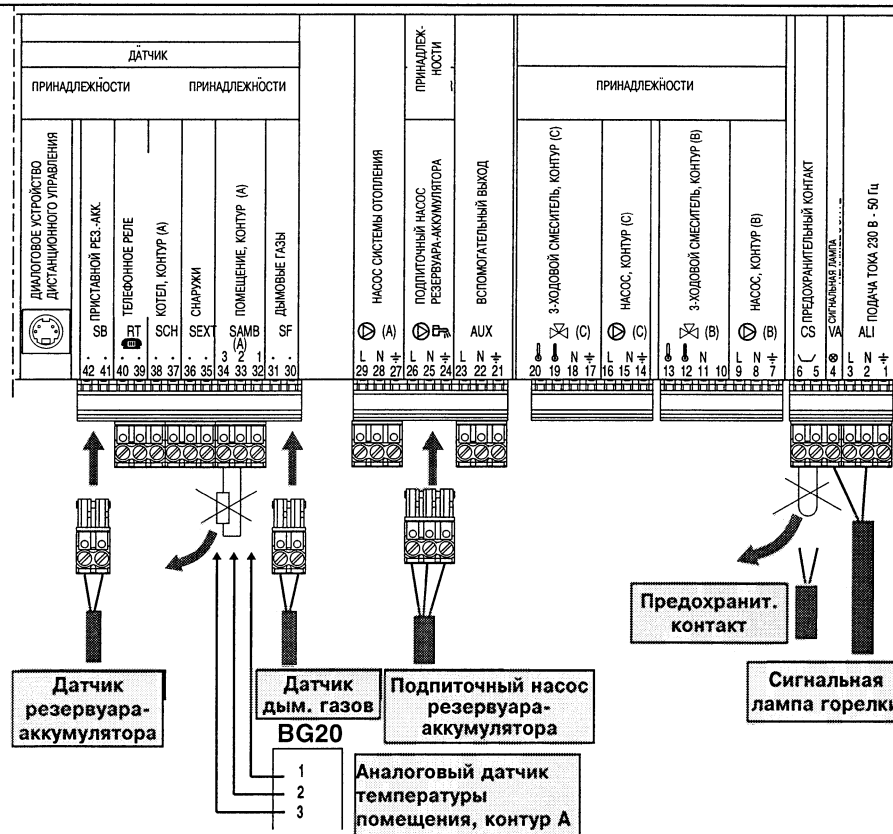

8199N148 A

Аналоговый датчик температуры помещения с устройством дистанционного управления (принадлежности BG20) для контура (A): SAMB (A): на планке с зажимами датчика, снять находящийся на зажимах 33 и 34 резистор и 3 провода датчика (1, 2, 3) подключить к зажимами (32-33-34): не перепутать порядок подключения.

Диалоговое устройство дистанционного управления (опция DB118): подключается к круглому штекеру (Mini Din) или к 4-контактному штекеру, который находится позади круглого (Mini Din) штекера (см. приложение к принадлежности Руководство).

10.4 Подключение контура отопления с 3-ходовым смесителем (контур В)

Для подключения контура смесителя следует смонтировать дополнительную плату + датчик для 1 смесителя -

единица поставки DB 115 (см. Руководство по монтажу, приложение к плате).

10.5 Подключение двух контуров отопления с 3-ходовым смесителем (контур В и С)

Для подключения контуров смесителя следует смонтировать две дополнительные платы + датчик для 1 смеси-

теля - единица поставки DB 115 (см. Руководство по монтажу, приложение к плате).

10.6 Прочие подключения

Подключение водоподогревателя:

- Для котла GT 1100: кабель датчика проложить в соответствии со схемой на стр. 19 (датчик поставляется вместе с резервуаром-аккумулятором).

- Датчик резервуара-аккумулятора подключить с помощью синего 2-контактного штекера к зажимам 41-42 на планке датчика (SB).

- Подпиточный насос подключить с помощью серого 3-контактного штекера к зажимам 24-25-26, при этом обращать внимание на зажимы фазы (L), нуля (N) и земли (\perp).

Подключение реле контроля температуры дымовых газов (TF) (при пользовании находящимся рядом котлом с дровяной топкой):

Подключение реле контроля температуры дымовых газов производится к зажимам 5-6 (CS) после удаления имеющейся перемычки.

Подключение датчика температуры дымовых газов (SF): датчик температуры дымовых газов подключается к зажимам 30-31 синим 2-контактным штекером.

Подключение сигнальной лампы горелки (VA): производится к зажимам 4 и N (нулевой провод, например, 22) (напряжение, если горелка переходит в аварийный режим).

Подключение предохранительного контакта (CS): производится к зажимам 5-6 после удаления имеющейся перемычки. К этим же зажимам может подключаться внешнее предохранительное устройство, как, например, реле расхода воды, пожарный выключатель и т.д. Если этот контакт разомкнут, горелка выключается, и включается звуковой сигнал.

10.7 Подключение бассейна

Система регулирования DIEMATIC-Delta обеспечивает возможность управления контуром бассейна в двух случаях:

- Система регулирования DIEMATIC-Delta регулирует первичный контур (котел/теплообменник), а также вторичный контур (теплообменник/бассейн). В этом случае см. раздел 10.7.1.

- Бассейн имеет собственную систему регулирования, которую желательно сохранить. В этом случае система регулирования DIEMATIC-Delta регулирует только первичный контур - котел/теплообменник. См. раздел 10.7.2.

10.7.1 Система DIEMATIC-Delta регулирует первичный контур, а также вторичный контур

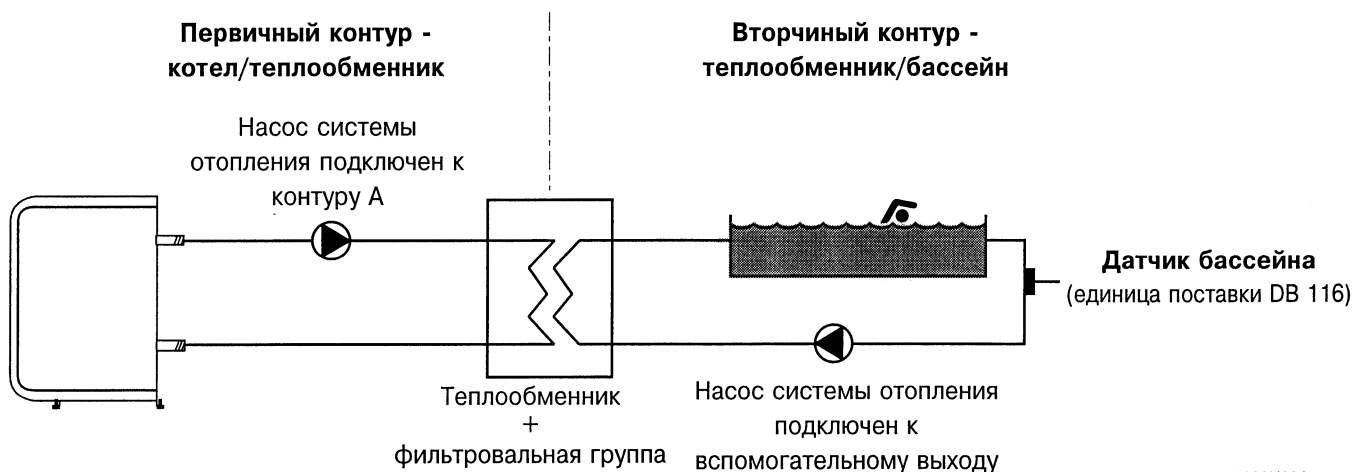

- Использовать функцию МТРК Т, температуру отрегулировать в соответствии с потребностью теплообменника (80 °С).

- Крутизну характеристики контура А установить на 0.
- Отрегулировать контур А для нагрева воды в бассейне: KREIS A: SCHWIMMBAD (бассейн)
- Насос системы отопления первичного контура (котел/теплообменник) подключить к выходу насоса А.
- Температура МТРК Т обеспечивается как **летом**, так и **зимой** во время "дневной температуры" программы А.
- Вторичный датчик (единица поставки DB 116 в качестве специальных принадлежностей) подключить к входу RAUMF.A между 2 и 3.

Этот датчик показывает температуру воды в бассейне. Его значение может быть считано в # MESSUNGEN под названием TEMP.SCHWIMMBAD.

- Температура может регулироваться  в диапазоне от 0,5 до 35 °С.

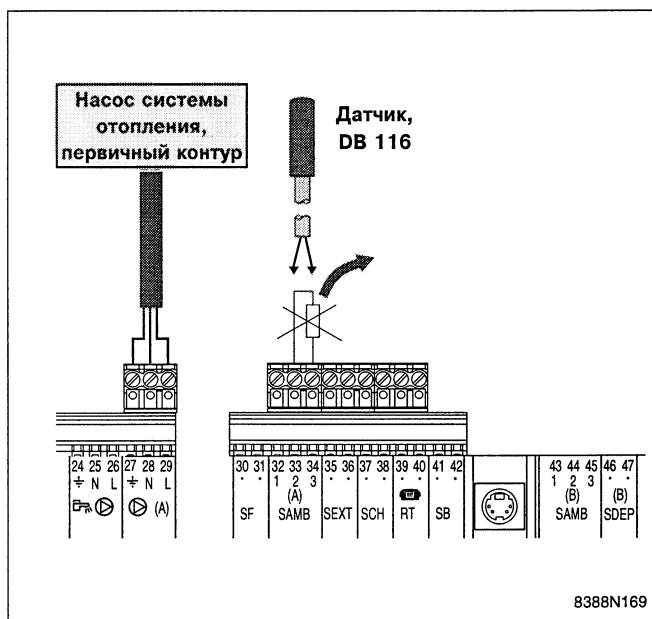

10.7.2 Система DIEMATIC-Delta управляет только первичным контуром

- Использовать функцию МТРК Т, температуру отрегулировать в соответствии с потребностью теплообменника (80 °С).

- Крутизну характеристики контура А установить на 0.
- Отрегулировать контур А для нагрева воды в бассейне: KREIS A: SCHWIMMBAD (бассейн)

- Насос системы отопления первичного контура (котел/водоподогреватель) подключить к выходу насоса А.
- Температура МТРК Т обеспечивается как **летом**, так и **зимой** во время "дневной температуры" программы А.



● Регулировка времени вторичного насоса

Вторичный насос может подключаться к HILFSAUSGANG (зажимы 21, 22 и 23).

Выбрать HILFS : SCHWIMMBAD, таким образом, производится управление подключенным к вспомогательному выходу насосом во время режима "дневная температура" контура А.

● Выключение

Для выключения функции бассейна (в зимний период) на входе RAUMF А между **1** и **2** можно подключить выключатель. Если этот выключатель не включен, то функция бассейна выключена, однако, **без функции защиты от замерзания** зимой.

Первичный контур, однако, может быть защищен от замерзания, для этого с помощью кнопок  и  установить TEM.SCHWIMMBAD : FS, вышеупомянутый выключатель в этом случае включен.



Для обеспечения защиты бассейна зимой обратитесь в обслуживающую бассейны сервисную службу.

10.8 Подключение второго водоподогревателя

Если требуется второй водоподогреватель, управляемый и программируемый независимо от первого, то для этого может использоваться контур бассейна.

- КОНТУР А отрегулировать, как описано в разделе 10.7.1 для нагрева воды в бассейне.
 - Датчик (единица поставки DB 116) ввести в приемную втулку второго водоподогревателя.
 - Датчик на входе RAUMF А подключить между **2** и **3** (см. верхний рисунок). Этот датчик показывает среднюю температуру воды второго резервуара-аккумулятора. Его значение может быть считано в # MESSUNGEN под названием TEMP.SCHWIMMBAD.
 - Регулировочное значение "Schwimmbad" (бассейн) установить в диапазоне от 36 до 80 °C для обеспечения нагрева водоподогревателя.
-

11. РЕГУЛИРОВКИ, ПРОВОДИМЫЕ ТОЛЬКО СПЕЦИАЛИСТОМ "FACHEBENE"

Нижеследующие регулировки могут производиться только специалистом.

Они касаются различных функций, а также конфигурации электромонтажа.

Примечание: различные уставки и параметры остаются запомненными и после исчезновения тока.

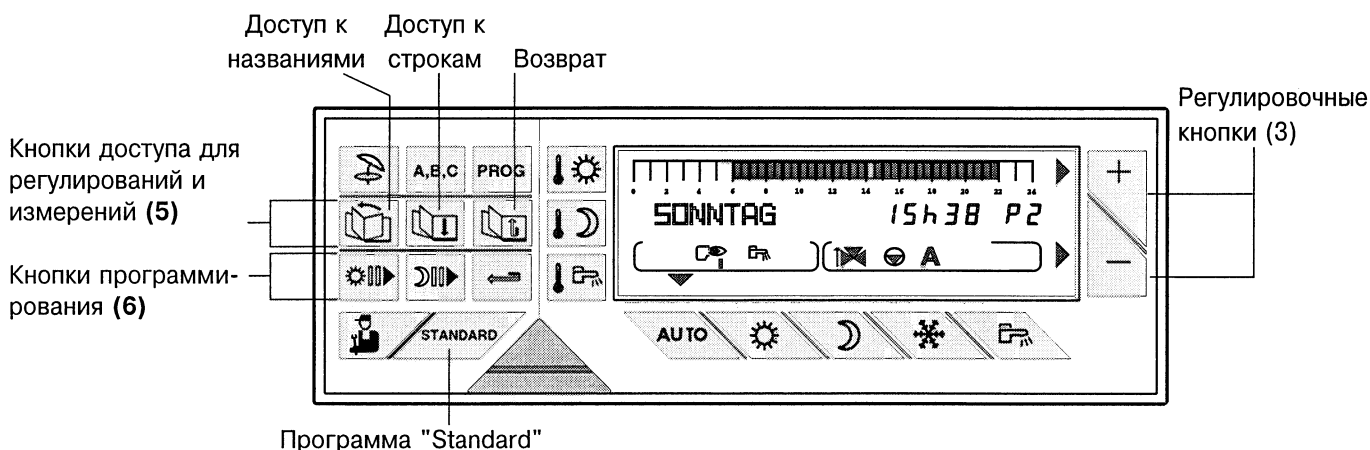





8199N150

11.1 Регулировки

Для различных регулировок и выбора различных параметров пользуйтесь таблицей регулировок "FACHEBENE".



● Доступ к этим регулировкам осуществляется нажатием в течение 5 секунд на кнопку "монтер" , которая находится под крышкой блока управления.

● Для выбора требуемого абзаца нажать на кнопку , а для выбора строки - на кнопку .

● Параметр каждой строки может быть изменен с помощью кнопок  и .

● В конце ввода установленные параметры запоминаются нажатием на кнопку  или через 2 минуты, если ни одна из кнопок не нажимается.

● Возврат к установленным на заводе-изготовителе параметрам:

Кнопки  и  нажать одновременно; затем на дисплее в течение 10 секунд индицируется "RESET PARAM".

















Установленные на заводе-изготовителе параметры снова запомнены.

Это не оказывает никакого воздействия ни на счетчик рабочих часов, ни на счетчик импульсов, ни на программы.

11.2 Таблица регулировок "FACHEBENE"

- См. пояснения на нижеследующих страницах.
- Различные главы и строки приведены в последовательности их появления.

Примечание: в конце вмешательства установленные параметры запоминаются нажатием на кнопку  или через 2 минуты, если ни одна из кнопок не нажимается.

НАЖАТЬ	ИНДИКАЦИЯ	УСТАНОВЛЕННЫЙ ПАРАМЕТР	ЗАВОДСКАЯ УСТАНОВКА	ДИАПАЗОН РЕГУЛИРОВ.
 5 с затем 	# SPRACHE	Выбор языка	ФРАНЦУЗСКИЙ	НЕМЕЦКИЙ АНГЛИЙСКИЙ
 затем 	# TEMP.GRENZ.	Установка пределов температуры		
	T. MAX KESSEL	Максимальное ограничение температуры котла	75°C	50 до 95°C
	T. MIN KESSEL.	Минимальное ограничение температуры котла	30°C	30 до 50°C
	MTPK T	Мин. ограничение темп. первичного контура при дневном режиме	НЕТ	НЕТ, 20 до 90°C
	MTPK N	Мин. ограничение темп. первичного контура при ночном режиме	НЕТ	НЕТ, 20 до 90°C
	T. MAX KREIS B*	Макс. огран. 3-ходового контура смесителя B - темп. в подающей линии	75°C	40 до 95°C
	T. MIN KREIS B*	Мин. ограничение 3-ходового контура смесителя B - темп. в подающей линии, активируется защитой от замерзания системы	20°C	10 до 50°C
	T. MAX KREIS C*	Макс. огран. 3-ходового контура смесителя C - темп. в подающей линии	75°C	40 до 95°C
	T. MIN KREIS C*	Мин. ограничение 3-ходового контура смесителя C - темп. в подающей линии, активируется защитой от замерзания системы	20°C	10 до 50°C
	AUSSEN FROSTS	Предел температуры наружного воздуха для активирования защиты от замерзания системы	+ 3°C	- 8 до + 10°C
 затем 	# ANLAGE PARAM.	Регулировка особых параметров установки		
	BAU TRAEGHEIT	Установка коэффициента инертности здания I	3	0 до 10
	STEILHEIT A*	Регулировка характеристики контура котла	1,5	0 до 4
	RAUM EINFL. A*	Воздействие датчика температуры помещения на контур котла A	3	0 до 10
	KREIS A	Тип контура отопления или бассейн	HEIZ	HEIZ SCHWIMMBAD
	STEILHEIT B*	Регулировка контура смесителя B - характеристика	0,7	0 до 4
	RAUM EINFL. B*	Воздействие датчика температуры помещения на контур B	3	0 до 10
	STEILHEIT C*	Регулировка контура смесителя C - характеристика	0,7	0 до 4
	RAUM EINFL. C*	Воздействие датчика температуры помещения на контур C	3	0 до 10
	S.AUX.	Циркуляционный насос горячей воды, бассейн, программа	PROG. WWE	PROG WWE SCHWIMMBAD PROGRAM.
	NACHT ABSEN.(1)	Режим пониженной температуры с помощью кнопок  или 	NACHT ABSEN.	NACHT ABSEN. NACHT ABSCH.
	STUFE ZAHL K.	Число ступеней горелки	1	0, 1, 2
 затем 	# SONST. PARAM.			
	ANZ. WECHSEL	Выбор формы индикации с помощью кнопок  или 	СМЕНА	ВРЕМЯ/ДЕНЬ НАРУЖ. ТЕМП.
	BANDBREITE*	Ширина рабочей полосы 3-ходового смесителя	8 К	4 до 16 К
	K/M VERSCHIEB*	Мин. разность темп. между котлом и контурами смесителя	8 К	0 до 16 К
	HZP NACHLAUF	Регулировка выбега насоса системы отопления	4 мин	0 до 15 мин
	BLP NACHLAUF*	Регулировка выбега подпиточного насоса резервуара-аккумулятора	4 мин	0 до 15 мин
	ADAPT. (2)	Активир. или блокиров. самоадаптирующегося режима работы с помощью кнопок  или  для датчика темп. помещения	ВКЛ.	ВКЛ. или ВЫКЛ.
	WWE*	Вид регулирования WWE с помощью кнопок  или 	ТОЛЬКО WWE	ТОЛЬКО WWE+СМЕСИТ. или +ОТОПЛ.
	WWE KESSEL*	Вид подпитки резервуара-аккумулятора	КОТЕЛ	КОТЕЛ или ЭЛЕКТРИЧЕСКИ
	ANTILEG*	Деблокировка защиты от легионеллезы	ВЫКЛ.	ВКЛ. или ВЫКЛ.
	HOLZKES.	Функц. активир. для установки с котлом, работ. на твердом топливе	ВЫКЛ.	ВКЛ. или ВЫКЛ.
	BRENN.MIN.BETR.	Минимальная продолжительность работы горелки	1 мин	0 до 4 мин
	ANFAHRENT.	Сброс нагрузки при запуске в зависимости от мин. темп. котла	НЕТ	ДА или НЕТ

(1) Индицируется только в том случае, если имеется, по крайней мере, один контур без датчика температуры.

(2) Индицируется только в том случае, если имеется, по крайней мере, один контур с датчиком температуры.

* Строка индицируется только в том случае, если дополнительное оборудование, контуры или датчики действительно подключены.

11.3 Пояснения к регулировкам "FACHEBENE"

- TEMP. GRENZ.:

● **T. MAX. KREIS...**: для контуров В и С эта регулировка ограничивает температуру в подающей линии для соответствующего контура.

● При изменении одной из максимальных температур, при необходимости, следует и на термостате котла переставить упор, ограничивающий максимальную температуру до 85 °С. Для перестановки упора, снять ручку термостата и переместить упор в отверстие, соответствующее требуемой температуре ограничения.

Внимание! Для системы отопления нагретым полом температуру в подающей линии после смесителя следует установить на 50 °С (см. регулировки "FACHEBENE"). Необходимо также встроить независимое от системы регулирования предохранительное устройство,

которое при достижении температуры 65 °С сразу же отключает потребность в тепле. Кроме того, с этой целью к дополнительной плате контура смесителя может подключаться предохранительный ограничитель температуры (см. Руководство, приложенное к дополнительной плате).

● **МТРК**: в зимнем режиме параметр МТРК обеспечивает (независимо от типа установки) минимальную рабочую температуру в первичном контуре, например, для управления контуром бассейна или контуром термоблока (эта температура может оставаться постоянной, если крутизна характеристики контура А равна нулю); для дня (МТРК Т) и для ночи (МТРК N) могут выбираться различные значения (между ВЫКЛ., от 20 до 90 °С).

- # ANLAGE PARAM.

● **BAU TRÄGHEIT**: коэффициент инертности здания I при каждой регулировке нельзя изменять более, чем на одну единицу:

I = 0 соответствует облегченной строительной конструкции (продолжительность охлаждения: 10 часов)

I = 10 соответствует тяжелой строительной конструкции (продолжительность охлаждения: 50 часов)

Примечание: изменение заводской установки (I = 3) требуется только в исключительных случаях электро-монтажа и если активирована самоадаптация (ADAPT.EIN).

● **КРУТИЗНА ХАРАКТЕРИСТИКИ**: независимая регулировка для каждого контура.

Эта регулировка может выбираться свободно, если подключено устройство дистанционного управления и активирована самоадаптация (ADAPT.EIN).

- Заводская установка характеристики контура котла : 1,5

- Заводская установка характеристики контура смесителя: 0,70

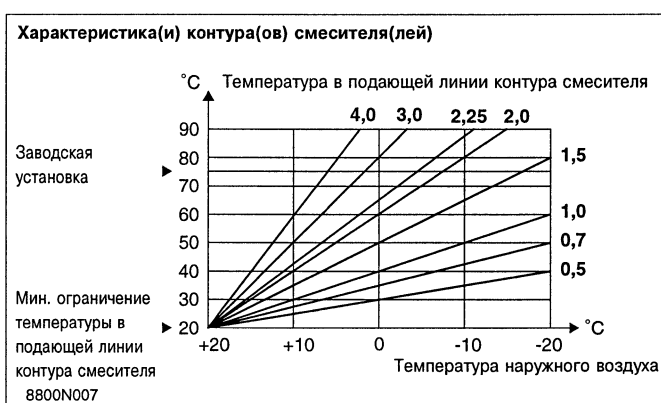
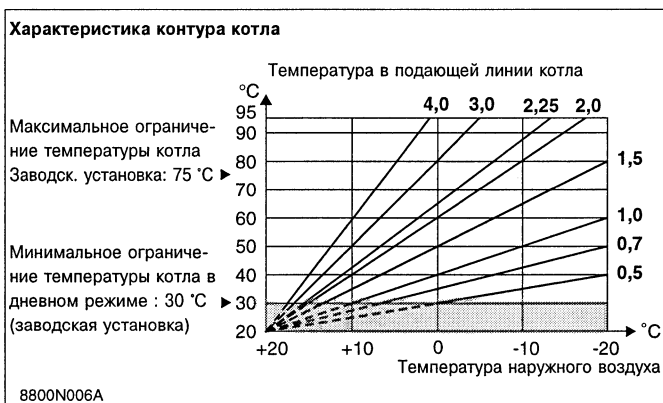

● **RAUM. EINFL.**: юстировка влияния датчика температуры помещения (при наличии) на температуру котла и температуру в подающей линии контура смесителя.

● **NACHT ABSEN.**: позволяет выбор одной из двух функций в режиме пониженной температуры в ночное время, для контуров отопления без датчика температуры помещения

- Понижение (NACHT ABSEN.): система отопления в режиме пониженной температуры остается включенной, и насос системы отопления постоянно работает.

- Выключение (NACHT ABSCH.): система отопления выключена, требование на отопление не учитывается. Защита от замерзания, однако, активирована.

- При подключенном датчике температуры помещения насос системы отопления выключается, как только была достигнута температура помещения и истекло время выбега; насос системы отопления включается, как только температура помещения падает ниже установленного значения.

Примечание: этот параметр индицируется только в том случае, если каждый контур имеет датчик температуры помещения.

- # SONST.PARAM.

● **ANZEIGE:** обеспечивает возможность выбора индикации:

- WECHSEL, или
- ZEIT - TAG, или
- AUSSEN T.

● **BANDBREITE:** установленное значение (у всех смесителей) при исполнительном двигателе смесителя с небольшой продолжительностью работы может повышаться, а при исполнительном двигателе смесителя с большой продолжительностью работы снижаться (например, у смесителя с тепловым двигателем).

● **K/M VERSCHIEB:** минимальная разность температуры между контурами котла и смесителя (если имеется)

● **HZP. NACHLAUF:** выбег насоса системы отопления предотвращает срабатывание предохранительного ограничителя температуры вследствие перегрева котла.

● **BLP. NACHLAUF:** благодаря выбегу подпиточного насоса резервуара-аккумулятора предотвращается подача слишком горячей воды в систему отопления после выключения нагрева резервуара-аккумулятора. Одновременно предотвращается срабатывание предохранительного ограничителя температуры вследствие перегрева котла.

● **ADAPT.:** деблокировка или блокировка самоадаптации.

● **WWE:** допускает нижеследующую регулировку водоподогревателя, если водоподогреватель имеется:

- **WWE ALLEIN :** система регулирования выключает функцию отопления во время подпитки водоподогревателя. Это соответствует настоящей избирательной схеме.

- **WWE + MISCHER (1) :** система DIEMATIC-Delta контролирует может ли котел производить одновременное нагревание отопительного контура и горячей воды. При необходимости, одновременно включается(ются) насос(ы) и подпиточный насос. На время, пока котел не может производить нагрев отопительного контура и горячей воды, смеситель закрывается; если требуемая теплофикационная нагрузка достигнута, регулировку производит смеситель.

- **WWE + HEIZUNG (1) :** во время подпитки водоподогревателя функция отопления не выключается.

Важно! В контуре котла (если имеется) во время подпитки водоподогревателя температура в радиаторах может достигнуть максимальной температуры, установленной на котле.

● **WWE : KESSEL, ELEKTRISCH.:** этот параметр допускает выбор вида подпитки резервуара-аккумулятора.

В режиме "KESSEL" (заводская установка) подогрев воды обеспечивается, как летом, так и зимой (круглый год) с помощью резервуара-аккумулятора, первичный теплообменник которого подключен к котлу.

В режиме "ELEKTRISCH" подогрев воды зимой обеспечивается котлом, а летом - электронагревательным стержнем. В этом случае используется выход "HILFSAUSGANG" для переключения с зимнего режима работы на летний. В зимнем режиме работы вспомогательный выход обесточен, а резервуар-аккумулятор подпитывается через котел. При переключении на летний режим работы вспомогательный выход служит для управления электронагревательным стержнем (термостатическая система управления/регулирования): в этом случае на дисплее появляется символ .

Примечание: включение циркуляционного насоса через функцию "вспомогательный выход", тем самым, больше невозможно.

● **ANTILEG:** активирование этой функции обеспечивает возможность нагрева WWE до температуры 70 °C каждую субботу в период с 4.00 до 5.00 часов. Тем самым, уничтожаются ответственные за легионеллезу микробы.

Примечание: в этом случае максимальная температура котла должна быть установлена на 80 °C.

В этом случае смесительное устройство должно предотвращать ввод воды с температурой свыше 60 °C в водораспределительный трубопровод.

● **HOLZKES. (котел, работающий на твердом топливе):** JA (ДА): эта регулировка требуется, если котел, работающий на твердом топливе, присоединен вместе с котлом, работающем на мазуте, к одному и тому же дымоходу.

В этом случае горелка подключена через термостат дымовых газов, присоединительные зажимы 5 и 6 - CS. Сигнализация неисправности горелки поэтому выключена. NEIN (НЕТ): нормальный режим работы, функция "сигнализация неисправности горелки" активирована.

● **BREN.MIN.BETR.:** минимальное рабочее время горелки обеспечивает возможность избежать слишком короткого рабочего времени горелки.



● **ANFAHRENT.:** (сброс нагрузки при запуске) активирование этой функции предотвращает включение системы отопления до тех пор, пока температура котла не достигла установленного минимального значения (3-ходовой смеситель остается закрытым, насосы остаются выключенными).

(1) В этой конфигурации в системе должен быть один смеситель.

12. КОНТРОЛЬ ПАРАМЕТРОВ, А ТАКЖЕ ВХОДОВ И ВЫХОДОВ (РЕЖИМ КОНТРОЛЯ)

Функция контроля обеспечивает возможность проверки параметров, а также входов и выходов (см. перечень на следующей странице):

- нажимать на кнопку  до тех пор, пока не появится текст "# PARAMETR" (10 секунд)

- кнопками  и  перелистывать перечень вперед и назад.

Примечание: если режим контроля активирован более 5 минут, то на подключенном диалоговом устройстве дистанционного управления, навешенном на настенный держатель, появляется сообщение "KOMMU. FEHLER" (нарушение связи).

"# PARAMETR"

Этот абзац позволяет проверку состояния различных параметров (см. таблицу на следующей странице).

"# AUSG. TEST"

Этот абзац позволяет активирование выходов по отдельности с целью проверки их функций.

Нажатием на кнопки  или  выход может быть выключен и снова включен.

"# EING. TEST"

Этот абзац обеспечивает возможность индикации состояния логических входов (за исключением датчика).

"# KONFIGURATION - MODELL"

Эта функция обеспечивает возможность программирования диалогового модуля управления как "MODELL". Блок управления "MODELL" служит для быстрого программирования нескольких систем (например, на стройках с несколькими однотипными системами отопления).

В этом случае:

- запрограммировать блок управления, затем конфигурировать как "MODELL" установкой параметра MODELL на ВКЛ. (EIN);
- блок временно (не менее 20 секунд) установить на котел или вставить в настенный держатель, к которому относятся параметры;
- параметры автоматически переносятся на котел или в диалоговое устройство дистанционного управления в настенном держателе.

Примечания:

- блок, конфигурированный как "MODELL : EIN", нельзя оставлять на системе с целью управления (в этом случае, параметр MODELL установить на AUS (ВЫКЛ.);
- параметры, запомненные в блоке сохраняются даже при исчезновении тока.











КОНТРОЛЬ ДАТЧИКОВ

Исчезновение тока или короткое замыкание датчика сигнализируется регулятором DIEMATIC. В этом случае, появляется сообщение о неисправности, и включается звуковой сигнал. Датчики могут также контролироваться посредством абзаца "MESSUNGEN" (см. таблицу регулировок пользователя).

Строка индицируется только в том случае, если подключены контур или датчик. В том случае, если определенная температура не индицируется или если между индицированной и действительной температурой существует большая разность, проверить соответствующий датчик (Техническая характеристика в разделе 1) и его присоединительный кабель.

КОНТРОЛЬ (см. пояснения на предыдущей странице)

Примечание: в конце вмешательства нажатием на кнопку  нажата, регулятор возвращается в автоматический режим работы. или через 2 минуты, если ни одна из кнопок не

НАЖАТИЕ	ИНДИКАЦИЯ	СОСТОЯНИЕ ПАРАМЕТРОВ, А ТАКЖЕ ВХОДОВ И ВЫХОДОВ
 10 секунд затем 	# PARAMETER	
	AUSSENTMP MW	Средняя температура наружного воздуха
	GERECH. T. KESS	Вычисленная температура котла
	GERECHNETE T. A *	Вычисленная температура для контура А
	GERECHNETE T B *	Вычисленная температура для контура В
	GERECHNETE T C *	Вычисленная температура для контура С
	// VERSCHIEB A *	Вычисленное параллельное смещение для контура А
	// VERSCHIEB B *	Вычисленное параллельное смещение для контура В
	// VERSCHIEB C *	Вычисленное параллельное смещение для контура С
 затем 	# AUSG. TEST	
	BRENNER EIN	Горелка работает
	PRIM.KR. P EIN *	Насос контура котла А (или первичный насос) работает
	BPL EIN *	Подпиточный насос работает
	HILFSAUSG. EIN	Вспомогательный выход задействован (напр., циркуляционный насос горячей воды)
	OEF. 3WM B EIN *	Открытие смесителя, контур В
	SCHL.3WM B EIN *	Закрывание смесителя, контур В
	P. KREIS B EIN *	Насос системы отопления В работает
	OEF. 3WM C EIN *	Открытие смесителя, контур С
	SCHL.3WM C EIN *	Закрывание смесителя, контур С
	P. KREIS C EIN *	Насос системы отопления С работает
BUZZER EIN	Включен звуковой сигнал	
 затем 	# EING. TEST	
	BETRIEB BR.	Фаза на входе счетчика котла 1
	TELEFON ST.	Перемычка на телефонном входе
	FERNB. A, B, C	Если подключено аналоговое устройство дистанционного управления (FERNB) (BG 20), то выключатель установлен на (AUTO, TAG, NACHT)
	AKKUMULATOR (V)	Индیکیруется только на диалоговых блоках управления, значение после 24-часовой зарядки должно быть выше 8,4 В, измерения должны производиться на одном из снятых с держателя блоке управления
 затем 	# BUS TEST	
	KONFIG BUS	Общее число приборов, подключенных к шине DIEMATIC-Delta
	GERAET NUMMER	Кодовые номера приборов - 70: блок на котле - 71: контур А - 72: контур В - 73: контур С
	ABGEFRAG. GER	Опрошенный по шине прибор - 70: блок на котле - 71 : контур А - 72 : контур В - 73 : контур С
	BUS STUNDEN	Число рабочих часов с момента подачи напряжения
	CTRL BUS	Число ошибок передачи с момента подачи напряжения
 затем 	# KONFIGURATION	
	MODELL	Заводская установка: AUS (Выкл.). Для нормального режима работы этот параметр должен всегда быть установлен на "AUS".

* Строка индицируется только в том случае, если подключены дополнительное оборудование, контуры или датчики.

Монтажное предприятие

Станция технического обслуживания



BP 30 - 57, rue de la Gare

F - 67580 MERTZWILLER

 +33 3 88 80 27 00 - Факс: +33 3 88 80 27 99

Фирма DE DIETRICH THERMIQUE постоянно заботится о качестве своих изделий и стремится к их
усовершенствованию. Поэтому она оставляет за собой право
в любой момент вносить изменения в характеристики, приведенные в этом документе.