

Панель управления DIEMATIC 3

Номер по каталогу FM 16



Инструкция по использованию,
электрическому подключению
и вводу в эксплуатацию

СОДЕРЖАНИЕ

1. ОБЩИЕ ПОЛОЖЕНИЯ	3
2. ОПИСАНИЕ И ПРИНЦИП РАБОТЫ ПАНЕЛИ УПРАВЛЕНИЯ Diematic 3	4
3. РЕЖИМЫ РАБОТЫ	7
3.1 Автоматический режим	7
3.2 Ручной летний режим	9
3.3 Ручной режим	9
4. НАСТРОЙКА ТЕМПЕРАТУРЫ ОТОПЛЕНИЯ И ГОРЯЧЕГО ВОДОСНАБЖЕНИЯ	10
5. ВЫБОР ПРОГРАММЫ	11
6. УСТАНОВКА ВРЕМЕНИ - ИЗМЕРЕНИЯ - ПРОГРАММИРОВАНИЕ - РЕГУЛИРОВКИ	12
6.1 Установка даты и времени - летнее время	12
6.2 Измерения	12
6.3 Программирование (персональные программы P2, P3 и P4, программа водоподогревателя и программа вспомогательного контура)	13
6.4 Регулировки	14
7. СООБЩЕНИЯ - АВАРИЙНАЯ СИГНАЛИЗАЦИЯ	15
8. ВВОД В ЭКСПЛУАТАЦИЮ ИЛИ ПОВТОРНЫЙ ЗАПУСК ПОСЛЕ ДЛИТЕЛЬНОГО ПРОСТОЯ	16
9. ВИДЫ НЕИСПРАВНОСТЕЙ И ПЕРЕЧЕНЬ ЗАПАСНЫХ ЧАСТЕЙ	16
ТАБЛИЦА РЕГУЛИРОВОК ПОЛЬЗОВАТЕЛЯ	ПРИЛОЖЕНИЕ 1
ТАБЛИЦА ПРОГРАММ	ПРИЛОЖЕНИЕ 2
МОНТАЖ, ЭЛЕКТРИЧЕСКОЕ ПОДКЛЮЧЕНИЕ И РЕГУЛИРОВКА СПЕЦИАЛИСТОМ ПО УСТАНОВКЕ (для специалиста)	Розовый вкладыш

СООТВЕТСТВИЕ / МАРКИРОВКА СЕ

Настоящее изделие выполнено в соответствии с требованиями следующих европейских директив и норм:

- Директивы ЕЭС 73/23 по низкому напряжению
Соответствующие нормы: EN 60.335.1.

- Директива ЕЭС 89/336 по электромагнитной совместимости
Соответствующие нормы: EN 50.081.1 / EN 50.082.1/ EN 55.014.



Подключение панели управления должно выполняться квалифицированным специалистом. Для надежной и безопасной работы отопительного котла необходимо строгое соблюдение требований настоящей инструкции по использованию, подключению и вводу в эксплуатацию.

Панель управления DIEMATIC-3 устанавливается в следующих котлах:

- GT 120, GT 1200
- GTU 120, GTU 1200
- GTU 1200 V

1. ОБЩИЕ ПОЛОЖЕНИЯ

Описание

Панель управления **DIEMATIC-3** со встроенным регулятором обеспечивает автоматическое регулирование системы отопления в зависимости от температуры на улице и температуры в помещении при подключенном дистанционном управлении CDI 2 (поставляется с панелью управления) или дистанционным управлении с датчиком температуры помещения (поставляется дополнительно).

Панель управления **DIEMATIC 3** в стандартной комплектации обеспечивает независимое управление одним контуром котла без смесительного вентиля и/или (при наличии дополнительного компонента) одним или двумя контурами со смесительным вентилем.

Кроме того, **DIEMATIC 3** обеспечивает программирование одного контура горячей воды с указанием или без указания приоритета, а также программирование вспомогательного контура.

Система регулирования обеспечивает защиту установки и помещения от замораживания в случае отсутствия; имеется возможность программирования за год на период до 99 дней.

Стандартный комплект поставки панели управления DIEMATIC 3 для подключения одного контура без смесительного вентиля включает следующее:

- 1 наружный датчик для измерения уличной температуры,
- 1 датчик котла для измерения температуры воды в котле.
- 1 пульт дистанционного управления CDI 2, измеряющий температуру в помещении.

Принцип работы

Панель управления DIEMATIC 3 позволяет выполнить программирование и регулирование котла в зависимости от температуры на улице, воздействуя на горелку. **Термостат котла установлен в положение "AUTO"**. Термостат защиты с ручной настройкой (отрегулирован на 110°C на заводе изготовителе) обеспечивает безопасную работу котла. Регулирование системы отопления обеспечивается воздействием регулятора на горелку, насосы и, если имеются, на смесительные вентили.

Подключение пульта дистанционного управления с датчиком температуры помещения или пульта дистанционного управления CDI 2 позволяет также использовать режим работы с автоматической настройкой крутизны характеристики и параллельным смещением кривой отопления).

Дополнительно

Можно дополнительно заказать следующие компоненты:

- Для подключения одного или двух контуров со смесительным вентилем: 1 или 2 дополнительные платы + датчик для 1 вентиля (номер по каталогу FM 48)

- Для подключения одного водоподогревателя: датчик температуры горячей воды (номер по каталогу FM 45).

Примечание: для каждого контура котла можно подключить пульт дистанционного управления CDI 2 (номер по каталогу FM 51) и/или пульт дистанционного управления с датчиком температуры помещения (номер по каталогу FM 52).

- Пульт дистанционного управления CDI 2 (номер по каталогу FM 51).

- Армированный соединительный кабель (длина 40 м) для подключения Diematic VM или параллельного подключения 2 котлов GT/GTU 120/1200/1200 V (номер по каталогу DB 119).

- Пульт дистанционного управления с датчиком температуры помещения (номер по каталогу FM 52).

- Датчик температуры дымовых газов (номер по каталогу FM 47)

- Реле управления с помощью телефона TELCOM 1

- 2 датчика для установки одной солнечной панели (номер по каталогу AD 160)

Функция "защита установки от замораживания" активна в любом режиме работы. Она активизируется, когда температура на улице опускается ниже предварительно установленного значения + 3°C. (см. раздел # ПРЕДЕЛ. ТЕМП., строка НАРУЖ.ЗАЩ./ЗАМ).

Регулирование температуры горячей воды обеспечивается с помощью датчика температуры горячей воды путем воздействия регулятора на подпиточный насос. Циркуляция горячей воды обеспечивается благодаря вспомогательному контакту "ВСМ. ВЫХ." с возможностью независимого программирования.

Регулятор обеспечивает возможность антибактериальной защиты (см. раздел "# ПРОЧИЕ ПАРАМ., АНТИЛЕГ").

Технические характеристики

- Электропитание : 230 В (-10%, +10%) - 50 Гц
- Время безотказной работы: не менее 2 лет

- Сопротивление наружного датчика, Ω :

Температура °C	противление, Ом	Температура °C	противление, Ом
- 20°C	2 392 Ω	4°C	984 Ω
- 16°C	2 088 Ω	8°C	842 Ω
- 12°C	1 811 Ω	12°C	720 Ω
- 8°C	1 562 Ω	16°C	616 Ω
- 4°C	1 342 Ω	20°C	528 Ω
0°C	1 149 Ω	24°C	454 Ω

- Сопротивление датчика воды, Ω :

Температура °C	противление, Ом	Температура °C	противление, Ом
0°C	32 014 Ω	50°C	3 661 Ω
10°C	19 691 Ω	60°C	2 535 Ω
20°C	12 474 Ω	70°C	1 794 Ω
25°C	10 000 Ω	80°C	1 290 Ω
30°C	8 080 Ω	90°C	941 Ω
40°C	5 372 Ω		

2. ОПИСАНИЕ И ПРИНЦИП РАБОТЫ ПАНЕЛИ УПРАВЛЕНИЯ "DIEMATIC 3"

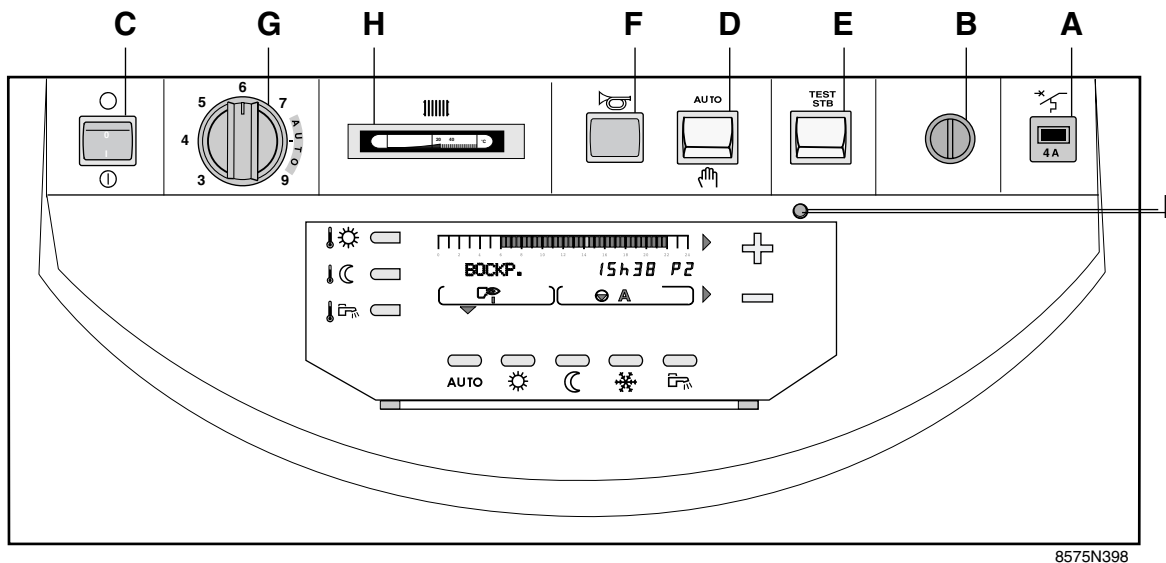

A. Выключатель с выдержкой времени (4 А)

B. Термостат защиты (110°C) с ручной настройкой (STB)

C. Общий выключатель Вкл. $\text{\textcircled{1}}$ / Выкл. $\text{\textcircled{0}}$.

Примечание : рекомендуется не выключать во время летнего периода для того, чтобы использовать функцию антиблокирования насосов. Предпочтительно использовать режим "лето" на период отключения отопления (см. раздел 3.2 Ручной летний режим).

Если подключен пульт дистанционного управления (CDI 2) и переключатель **C** находится в положении ВЫКЛ. "0", индикация на CDI 2 не будет отображаться.

D. Двухпозиционный выключатель "AUTO" - ручной $\text{\textcircled{1}}$: форсированный запуск

E. Кнопка проверки работы "TEST-STB"

В нажатом положении выполняется проверка работы термостата защиты с отключением насосов.

F. Сигнальная лампа

Эта лампа загорается, когда срабатывает защита горелки.

G. Термостат котла

Для работы в автоматическом режиме с управлением от регулятора DIEMATIC 3 установите переключатель в положение AUTO (между отметками 8 и 9). В ручном режиме работы возможна регулировка от 30°C до 90°C (заводская установка 75°C)

H. Термометр котла

I. Индикатор состояния

- Постоянно горит зеленым: нормальная работа
- Мигает зеленым: нормальная работа, но необходимо обслуживание
- Мигает красным: неполадки в работе (например, неисправность датчика ...)

● Дисплей

a : графическая шкала, отображающая программу для контура А, В или С (выбирается в зоне **i**)

- светлая зона **b** показывает период "пониженной" температуры или период запрета заполнения емкости
- темная зона **c** показывает период температуры "комфорт" или период разрешения заполнения емкости

d : мигающая полоска показывает текущее время

e : текстовая индикация

f : числовая индикация (текущее время, значения регулирования, параметры, и т.п.)

g : выполняемая программа - P1, P2, P3, P4 или

E : автоматическое отключение летнего режима

h : индикация рабочего состояния соответствующих входов и выходов

- $\text{\textcircled{1}}$: работает горелка
- $\text{\textcircled{2}}$: работает насос горячей воды
- $\text{\textcircled{3}}$: летний режим работы:

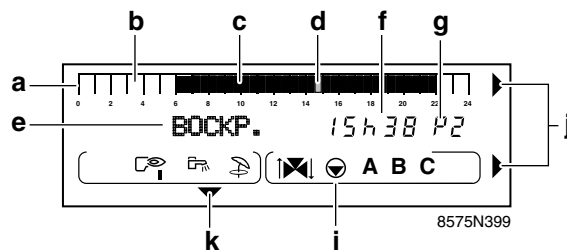

i : режимы работы контуров:

- $\text{\textcircled{1}}$: состояние 3-ходового смесительного вентиля отображаемого контура (если вентиль подключен):
- $\text{\textcircled{2}}$: открытие
- $\text{\textcircled{3}}$: закрытие

$\text{\textcircled{4}}$: работает циркуляционный насос отображаемого контура (А, В или С)
работает **A**, **B** или **C**: контур, параметры которого отображаются.

j : мигающие стрелки указывают, что нужно использовать клавиши $\text{\textcircled{+}}$ или $\text{\textcircled{-}}$ для выбора значений отображаемых параметров.

k : стрелка, указывающая на клавишу текущего режима.

● Клавиши, доступные при закрытой панели

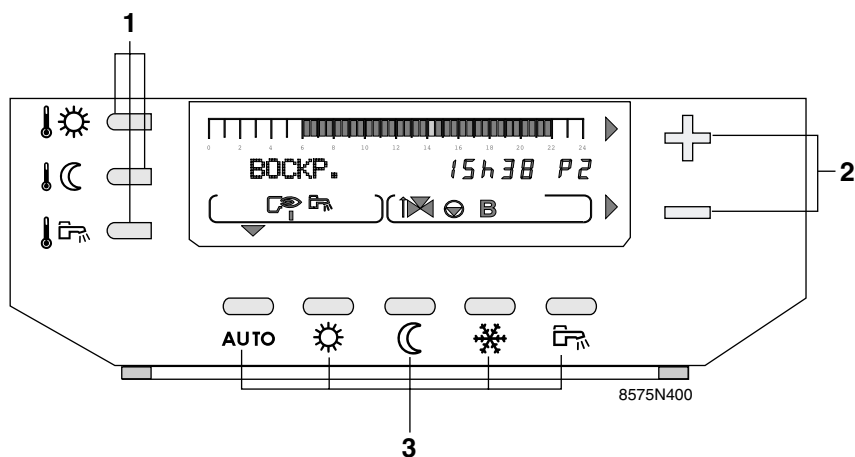

1. Клавиши регулирования температуры

- ☀ температура "комфорт"
- ☾ температура "пониженная"
- ☕ - если подключен водоподогреватель:
температура горячей воды
- если подключены водоподогреватель и
солнечная панель:
 - 1ое нажатие: температура горячей воды в
водоподогревателе
 - 2ое нажатие: температура горячей воды в
солнечной батарее (см. стр.
10)

Примечание : при нажатии одной из клавиш отображается почасовая программа для соответствующего контура. Для получения информации о температуре горячей воды в солнечной батарее нажмите клавишу ГВС второй раз.

2. Клавиши регулирования + или -

3. Клавиша выбора режима работы

AUTO : автоматический



Следующие 4 клавиши допускают отклонение от режима "AUTO"

- ☀ :форсированный запуск на температуру "комфорт"
- ☾ :форсированный запуск на "пониженную" температуру
- ❄ :режим предотвращения замораживания
- ☕ :режим с разрешенным заполнением емкости горячей воды

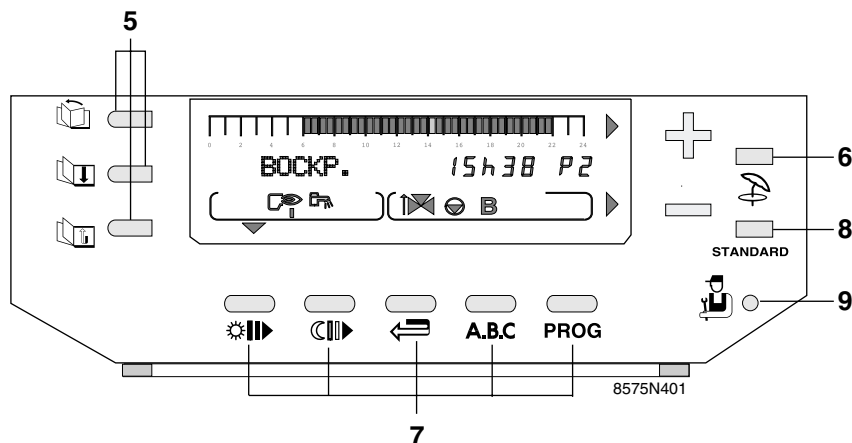
Клавиши, доступные при открытой панели



5. Клавиши доступа к элементам регулирования и измерения



-  прокрутка заголовков
-  прокрутка строк
-  возврат к предыдущей строке

6. : клавиша ручного переключения на режим "Лето"

Отопление отключено, но функция "Производство горячей воды" активна. Когда эта функция активна, отображаются индикаторы  и **Е**. См. главу 3.

Примечание : эта функция не зависит от функции "автоматическое отключение отопления" летом, когда уличная температура повышается свыше уровня отключения отопления - см. "Регулировки пользователя" (в этом случае, на дисплее отображается только индикатор "Е").

7. Клавиши программирования

-  запись (по 1/2 часа) периода "комфорт" или разрешения заполнения емкости (темная зона)
-  запись (по 1/2 часа) периода "пониженная" или запрета заполнения емкости (светлая зона)
-  возврат назад к графическому представлению программы

A.B.C : клавиша выбора контура **A**, **B** или **C**, для отображения в зоне **i**.

PROG : клавиша выбора программы отопления **P1**, **P2**, **P3** или **P4**

Регулятор имеет 4 предварительно настроенные программы отопления **P1**, **P2**, **P3** и **P4**

- см. описание в **ПРИЛОЖЕНИИ 2**. Программы **P2**, **P3** и **P4** могут быть настроены пользователем (см. § 6.3).

8. STANDARD : клавиша "стандартной" программы позволяет выбрать программу **P1** и заменить параметры программы для всех контуров на заводские настройки:

P1 : с понедельника по воскресенье: с 6 до 22ч

P2 : с понедельника по воскресенье: с 4 до 21ч

P3 : с понедельника по пятницу: с 5 до 8ч, с 16 до 22ч,
суббота и воскресенье: с 7 до 23ч

P4 : с понедельника по воскресенье: с 6 до 8 ч, с 11 до 13 ч 30 мин,
с 16 до 22ч
Суббота: с 6 до 23ч
Воскресенье: с 7 до 23ч

Программа водоподогревателя: с 5 до 22ч (разрешен подогрев)

Программа ВСМ. ВЫХ.: с 6 до 22ч

9.  : клавиша доступа к параметрам регулировки для специалиста по установке оборудования

3. РЕЖИМЫ РАБОТЫ

3.1 Автоматический режим - 3.2 РУЧНОЙ ЛЕТНИЙ режим - 3.3 РУЧНОЙ режим

3.1 Автоматический режим

Установите переключатель **D** и термостат **G** в положение **AUTO** (между отметками 7 и 9).

В этом положении обеспечивается регулировка и автоматическая работа с управлением от регулятора DIEMATIC 3.

В автоматическом режиме описываемые далее режимы работы, выбираются нажатием клавиши **3**.

Примечания

- Клавиши **AUTO**, ☀, ☾, ❄ одновременно управляют всеми подключенными контурами А, В или С.

- Для изменения режима работы ("AUTO", комфорт "☀" или пониженная температура "☾") только для одного контура отопления используйте пульт дистанционного управления (CDI 2) или пульт дистанционного управления с датчиком температуры помещения (номер по каталогу FM52) для этого контура. Для каждого контура отопления может подключаться свой пульт дистанционного управления.

- Изменения режимов работы, выполненные с помощью пульта дистанционного управления, имеют более высокий приоритет по сравнению с изменением режимов на панели управления.

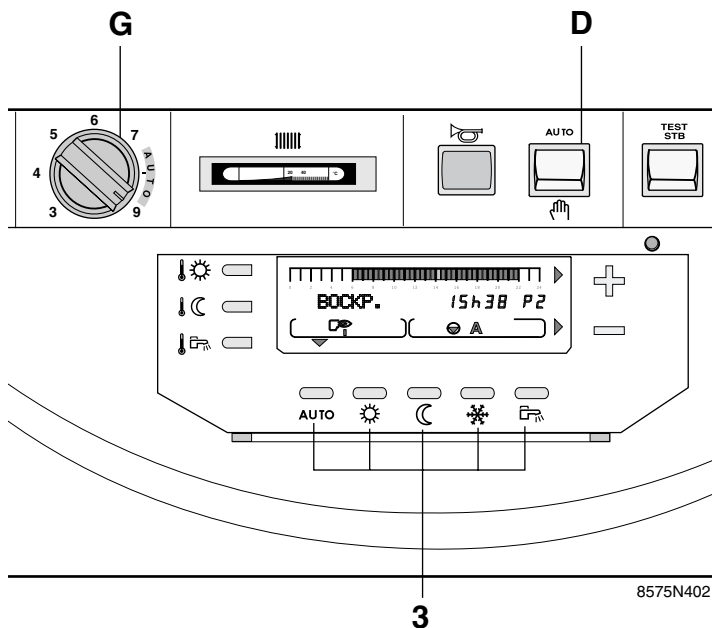

Клавиша **AUTO** = Режим "Автоматический"

Позволяет автоматически выполнять различные программы отопления (P1, P2, P3 или P4) и приготовления горячей воды для каждого дня недели. Если были внесены изменения с пульта дистанционного управления, появляется сообщение "СМ.ДИСТ.УПР.", уведомляющее об изменениях.

В этом случае, чтобы переключить все контуры отопления в автоматический режим, необходимо на 5 секунд нажать клавишу **AUTO**.

- Описание выбора программ для каждого контура (А, В и С), см. на стр. 11.

Клавиша ☀ = Принудительное включение режима "комфорт"

Позволяет включить режим "комфорт" независимо от действующей программы отопления.

● Однократное нажатие клавиши вызывает временное отклонение от программы до 24 ч 00 мин текущего дня. Если активен режим "временный комфорт", мигает индикаторная стрелка над клавишей ☀.

● Если удерживать клавишу ☀ нажатой более 5 секунд, режим "комфорт" будет установлен на неограниченное время. Если активен режим "постоянный комфорт", над клавишей ☀ горит стрелка.

● Для отмены изменения режима работы нажмите клавишу **AUTO**.

● Если в результате внесенных изменений программа одного контура становится отличной от программы для других контуров, появляется сообщение "СМ.ДИСТ.УПР.", уведомляющее об изменениях.

● Для закрытия сообщения "СМ.ДИСТ.УПР.", нажмите на 5 секунд клавишу **AUTO**.

Клавиша ☾ = Принудительное включение режима "пониженная"

Позволяет включить режим пониженной температуры независимо от действующей программы отопления:

● Однократное нажатие клавиши вызывает временное отклонение от текущей программы отопления до 24 ч 00 мин текущего дня. Если активен режим "временная пониженная", мигает индикаторная стрелка над клавишей ☾.



● Если удерживать клавишу ☾ нажатой более 5 секунд, режим пониженной температуры будет установлен на неограниченное время. Если активен режим "постоянная пониженная", над клавишей ☾ горит стрелка.

● Если в результате внесенных изменений программа одного контура становится отличной от программы для других контуров, появляется сообщение "СМ.ДИСТ.УПР.", уведомляющее об изменениях.

● Для отмены изменения режима работы нажмите **AUTO**

Клавиша = Принудительное включение режима "разрешен подогрев воды"





Позволяет включить подогрев воды в водоподогревателе независимо от действующей программы приготовления горячей воды. Когда включается водоподогреватель, отображается индикатор  :

- Однократное нажатие клавиши вызывает временное отклонение от текущей программы отопления до 24 ч 00 мин текущего дня. Если активен этот режим, мигает индикаторная стрелка над клавишей  .
- Если удерживать клавишу нажатой более 5 секунд, этот режим будет установлен на неограниченное время. Когда выбран этот режим, над клавишей горит стрелка  .

Клавиша = Режим предотвращения замораживания









Отопление и производство горячей воды отключено, но осуществляется контроль установки и защита ее от замораживания. Для температуры помещения в режиме "защита от замораживания" установлено значение +6°C.

● Защита от замораживания на ближайшие N дней

- Нажмите клавишу  : появится сообщение "ДНИ ЗАЩ/ЗАМ" (дни защиты от замораживания).
- Установите количество дней (текущий день = 1) с помощью клавиш  и  (до 99 дней).
- Режим защиты от замораживания активизируется после нажатия клавиши **AUTO** или через 2 минуты, при этом над клавишей  загорается стрелка.

- Режим защиты от замораживания отключается, когда установлено нулевое количество дней, по истечении указанного периода времени или при выборе режима **AUTO** (если активна функция защиты от замораживания).



● Режим защиты от замораживания с выбором даты включения режима.

- Нажмите клавишу  .
- С помощью клавиш  и  установите количество дней защиты от замораживания (до 99 дней; текущий день = 1).
- Второй раз нажмите клавишу  и установите месяц включения режима защиты от замораживания, используя клавиши  и  .
- Нажмите третий раз клавишу  и установите день включения режима защиты от замораживания, используя клавиши  и  .
- Дата включения режима защиты от замораживания сохраняется нажатием кнопки **AUTO** или через 2 минуты, до наступления дня, на который запрограммировано включение режима защиты от замораживания, над клавишей  мигает стрелка.
- После включения защиты от замораживания стрелка горит постоянно.
- Режим защиты от замораживания отключается, когда установлено нулевое количество дней, по истечении указанного периода времени или при выборе режима **AUTO** (если активна функция защиты от замораживания).

- Нажмите клавишу  для отмены изменения режима работы.

- Если циркуляция горячей воды производится через вспомогательный выход, то в результате этого изменения включается циркуляционный насос, если для параметра ВСП.В установлено значение КОНТУР ГВС.

● Режим постоянной защиты от замораживания

- Если удерживать клавишу  нажатой более 5 секунд: режим защиты от замораживания будет установлен на неограниченное время. Когда активен этот режим, над клавишей  горит стрелка.
- Режим защиты от замораживания можно отключить, выбрав другой режим работы с помощью серых клавиш 3 (например, **AUTO**).

Примечания

- Защита от замораживания гарантирована для водоподогревателя и каждого контура отопления независимо от настроек соответствующих датчиков помещения. Для температуры помещения в режиме "защита от замораживания" установлено значение +6°C. Это значение можно изменить только в том случае, если подключен датчик помещения (см. ПРИЛОЖЕНИЕ 1, таблица "Регулировки пользователя", раздел # РЕГУЛ, строка ЗАЩ/ЗАМ. ПОМ. А, В или С).
- Защита водоподогревателя от замораживания активизируется, когда температура воды в водоподогревателе опускается до 4°C; вода подогревается до температуры 10°C.
- Режим "защита от замораживания" также можно включить с помощью дополнительного модуля голосового телеконтроля TELCOM 1, который поставляется дополнительно.
- Если в результате внесенных изменений программа одного контура становится отличной от программы для других контуров, появляется сообщение "СМ.ДИСТ.УПР.", уведомляющее об изменениях. Для отмены одного или нескольких изменений с пульта дистанционного управления нажмите на 5 секунд кнопку **AUTO** .

3.2 РУЧНОЙ ЛЕТНИЙ режим - Алавиша ☞ (под панелью)

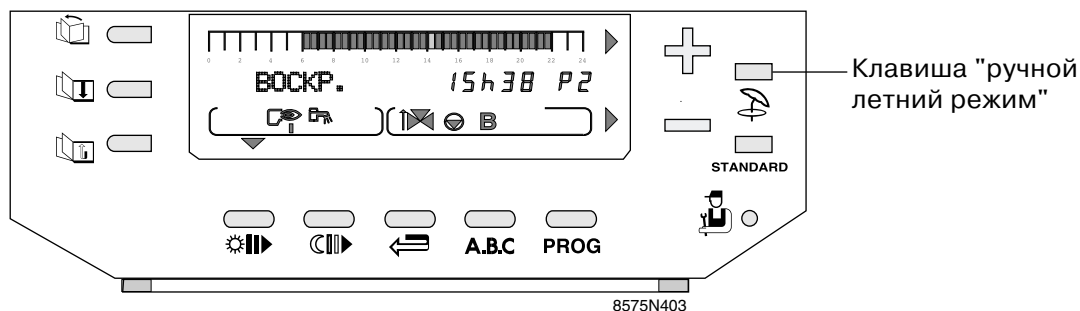

В летнем режиме отопление полностью отключается, но продолжается производство горячей воды.

- Для включения этого режима нажмите **на 5 секунд** клавишу ☞ (под панелью).

- На дисплее появится индикатор ☞, а затем индикатор "Е", когда регулятор установит летний режим.

- Для отключения ручного летнего режима, снова нажмите клавишу ☞ и удерживайте ее 5 секунд.

Примечания

- Эта функция не зависит от функции "автоматическое отключение отопления", когда уличная температура повышается выше уровня отключения отопления - см. раздел "Регулировки пользователя" (ЛЕТО/ЗИМА). В этом случае на дисплее отображается только индикатор "Е".

- В летнем режиме насос будет включаться раз в неделю на 1 минуту для предотвращения его блокировки.

3.3 РУЧНОЙ режим

Установите переключатель **D** в положение ☞.

- горелка переведена на принудительный режим работы
- температура котла больше не ограничивается регулятором
- термостат котла (метка **G**) регулирует температуру котла, воздействуя на горелку
- насосы включены
- система регулирования вентилей выключена, но в случае необходимости ее можно включить вручную
- дисплей отключен.

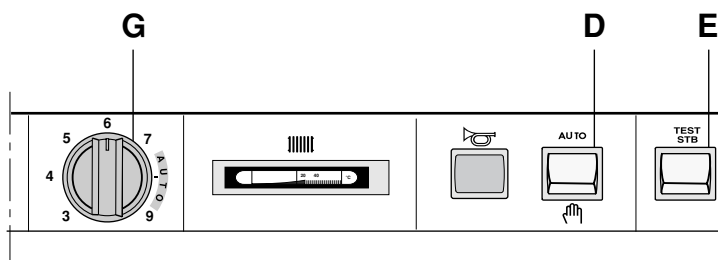

8575N145

Этот режим можно выбрать, например, для регулировки горелок.

4. НАСТРОЙКА ТЕМПЕРАТУРЫ ОТОПЛЕНИЯ И ГОРЯЧЕГО ОДОСНАБЖЕНИЯ

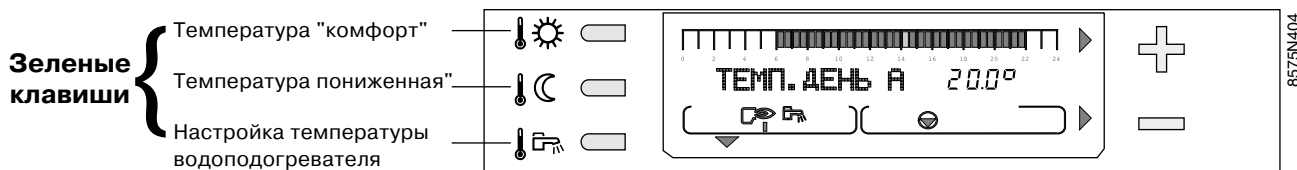

Настройка температуры отопления

Температуры для периодов "комфорт" (темные зоны на графическом индикаторе) и для периодов "пониженная" (светлые зоны на графическом индикаторе) могут регулироваться отдельно для каждого контура А, В или С (когда они подключены) следующим способом:

- Выберите температуру "комфорт" или температуру "пониженная" для нужного контура, нажав соответственно клавишу или .
- Установите температуру с помощью кнопок и .
- **Завершение регулировки:** после окончания регулировок стандартное изображение на дисплее восстановится через 2 минуты или после нажатия клавиши **AUTO**.

Температура	Диапазон регулировки	Заводская настройка
Комфорт 	от 5 до 30°C Регулировка с шагом 0,5°C клавишами и	20° C
Пониженная 	от 5 до 30°C Регулировка с шагом 0,5°C клавишами и	16° C

Примечание: на графическом индикаторе отображается программа отопления текущего дня для выбранного контура отопления.

- **Настройка температуры горячей воды**
- **Настройка температуры горячей воды солнечной батареи**

- Выберите температуру горячей воды (ТЕМП. ГВС) с помощью клавиши , затем установите среднюю температуру в накопительной емкости для горячей воды с помощью клавиш и .
- Если подключена солнечная панель, выберите температуру горячей воды солнечной (Т. ГНС СОЛН) батареи, нажав клавишу 2ой раз. Регулировка температуры горячей воды солнечной батареи осуществляется с помощью клавиш и . Настройка температуры воды солнечной батареи отображается только при наличии солнечной панели, она позволяет выбрать температуру воды солнечной батареи выше температуры воды водоподогревателя для максимального использования солнечной энергии (например, 60°C для воды солнечной батареи и 45°C для воды водоподогревателя).
- **Завершение регулировки:** после окончания регулировок стандартное изображение на дисплее восстановится через 2 минуты или после нажатия клавиши **AUTO**.

Средняя температура в накопительной емкости	Диапазон регулировки	Заводская настройка
горячая вода 	от 10 до 80°C Регулировка с шагом 5°C клавишами и	55°C
температура горячей воды солнечной батареи 	от 10 до 80°C Регулировка с шагом 5°C клавишами и	55°C

Примечание:

- на графическом индикаторе отображается программа подогрева отображаемого контура для текущего дня.
- если датчик температуры горячей воды не подключен, нажатие на эту клавишу не приводит к каким-либо результатам.

- **Настройка температуры бассейна или**
- **Настройка температуры 2ого водоподогревателя (см. раздел 10.5, розовый вкладыш для специалиста по установке)**

- Выберите температуру "комфорт" для бассейна (ТЕМП. БАССЕЙН) или для 2-го водоподогревателя (ТЕМП. ГВС А), нажав несколько раз клавишу .
- Установите температуру бассейна или 2-го водоподогревателя с помощью клавиш и .
- **Завершение регулировки:** после окончания регулировок стандартное изображение на дисплее восстановится через 2 минуты или после нажатия клавиши **AUTO**.

Температура	Диапазон регулировки	Заводская настройка
Комфорт 	Режим бассейна HG : положение защиты от замораживания первичного или от 0,5°C до 39°C	-
Комфорт 	Режим водоподогревателя. от 40°C до 80°C Уровень приоритета, выбранный для контура водоподогревателя, также действителен для второго водоподогревателя.	-

5. ВЫБОР ПРОГРАММЫ

● Программы отопления

Регулятор DIEMATIC 3 имеет 4 предварительно настроенные программы отопления P1, P2, P3 и P4.

По умолчанию включена программа P1 (заводская установка).

Программы P2, P3 и P4 могут быть настроены пользователем.

Выбор программ P1, P2, P3 или P4, позволяет адаптировать отопление к образу жизни жильцов (отпуск, посменная работа и т.п.).

Для выбора программы P1, P2, P3 или P4 для контуров А, В или С:

- выберите контур с помощью клавиши : название контура появится на дисплее
- выберите программу P1, P2, P3 или P4 с помощью клавиши **PROG** .

Проверка выбора выполняется автоматически.

- Выбранная программа выполняется автоматически, если не было внесено изменений с помощью клавиш , , , или после нажатия клавиши **AUTO** .

Для персональной настройки программ P2, P3 и/или P4 см. главу 6.3.

Описание программ

Программа	Периоды "комфорт"
P1	Пн - Вс: с 6 до 22 ч
P2 (заводская настройка)	Пн - Вс: с 4 до 21 ч
P3 (заводская настройка)	Пн - Пт: с 5 до 8 ч , с 16 до 22 ч Сб, Вс: с 7 до 23 ч
P4 (заводская настройка)	Пн - Пт: с 6 до 8 ч , с 11 до 13 ч 30 мин, с 16 до 22ч Сб: с 6 до 23 ч Вс: с 7 до 23 ч

Примечание: с помощью клавиш **A.V.C** , или , можно отобразить на графическом индикаторе программу отопления каждого контура для текущего дня.

● Программа водоподогревателя (приготовление горячей воды)

Регулятор содержит программу приготовления горячей воды, введенную на заводе изготовителе.

Для внесения изменений в эту программу см. раздел 6.2.

Программа водоподогревателя (заводская настройка):

День	Заполнение емкости разрешено
С пн по вс	с 5 до 22 ч

Примечание: с помощью клавиш , можно отобразить на графическом индикаторе программу приготовления горячей для текущего дня.

● Программа вспомогательного контура

Регулятор содержит программу вспомогательного контура, введенную на заводе изготовителе.

Для внесения изменений в эту программу см. раздел 6.2.

Программа вспомогательного контура (заводская настройка):

День	Работа разрешена
С пн по вс	с 6 до 22 ч





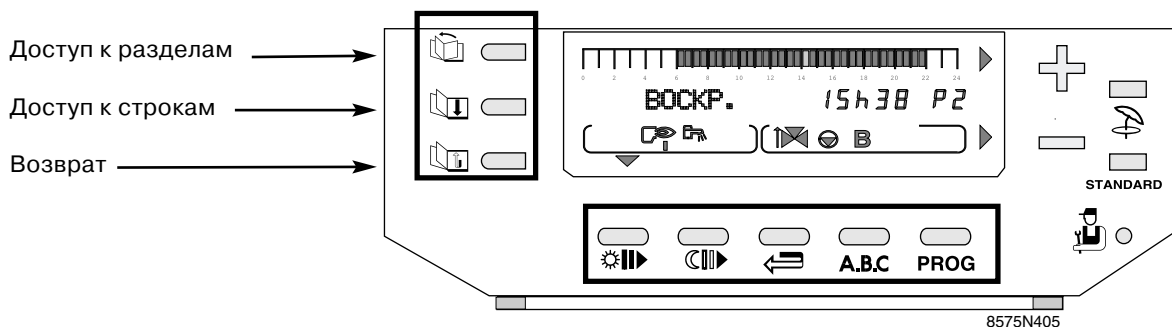

● Стандартная программа

Для выбора стандартной программы нажмите клавишу **STANDARD** и удерживайте ее 5 секунд; при этом активизируется программа P1, а настройки программ P2, P3, P4 водоподогревателя и вспомогательного контура заменяются заводскими настройками.



6. РЕГУЛИРОВКИ ПОЛЬЗОВАТЕЛЯ (см. таблицу последовательности действий в ПРИЛОЖЕНИИ 1)

6.1 Измерения - 6.2 Программирование - 6.3 Регулировки - 6.4 Установка времени



С помощью клавиш регулировок и измерений , ,  а также клавиш программирования  , , , расположенных под панелью, можно изменять программы и настраивать различные параметры.

Параметры представлены в виде разделов, которые имеют заголовки, обозначенные символом #, и строк, соответствующих регулируемым параметрам:

- клавиша  предоставляет доступ к разделам
- клавиша  позволяет пролистывать строки
- клавиша  позволяет вернуться к предыдущей строке или разделу.

Состав и последовательность появления различных разделов описаны в ПРИЛОЖЕНИИ 1 (настройки пользователя).

- # ИЗМЕРЕНИЯ (см. также § 6.1)
- # ПРОГ. (см. также § 6.2)
- # РЕГУЛ. (см. также § 6.3)
- # ВРЕМЯ.ДЕНЬ (см. также § 6.4)

Примечание: различные настройки и изменения в программе сохраняются в памяти даже после отключения электропитания.

6.1 Измерения

Раздел "# ИЗМЕРЕНИЯ" позволяет в зависимости от подключенных датчиков определить значения соответствующих параметров (см. список в ПРИЛОЖЕНИИ 1.)

- Температура воды в котле
- Температура воды в контуре В
- Температура воды в контуре С
- Температура воды в водоподогревателе
- Температура воды в солнечной батарее
- Температура помещения А
- Температура бассейна
- Температура воды 2-го водоподогревателя (ТЕМП. ГВС А)
- Температура помещения В
- Температура помещения С
- Температура на улице
- Температура дымовых газов
- Температура солнечной панели
- Количество часов работы горелки (РАБ. ВРЕМЯ)
- Количество запусков котла (ЧИСЛО ЗАПУСКОВ).

6.2 Программирование

Заводская программа.

Программа	периоды "комфорт"	Программа	Периоды
P2	Ен - Вс : с 4 до 21 ч	водоподогреватель	с 5 до 22 ч: заполнение разрешено
P3	Ен - Ет : с 5 до 8 ч, с 16 до 22 ч Сб, Вс : с 7 до 23ч		
P4	Ен - Ет : с 6 до 8 ч, с 11 до 13 ч 30 мин, с 16 до 22 ч Сб : с 6 до 23 ч Вс : с 7 до 23ч	вспомогательный контур	с 6 до 22 ч: разрешена работа подключенного устройства

Персональная программа. (P2, P3, P4, программа водоподогревателя или программа вспомогательного контура)

● Запишите программы пользователя в приведенные далее таблицы (или в **ПРИЛОЖЕНИЕ 2**) и занесите программы в память следующим способом:

● Нажмите клавишу  для выбора раздела:



"# ПРОГ. КОНТ. А",
"# ПРОГ. КОНТ. В",
"# ПРОГ. КОНТ С",
"# ПРОГ. ГВС", или
"# ПРОГ.ВСП.ВЫХ."

(список разделов см. в **ПРИЛОЖЕНИИ 1**).

● Выберите строки с помощью клавиши 

Примечание: программа, выбранная в строке "ПРОГ. ВСЕ ДНИ", автоматически копируется в другие строки, но затем может быть изменена для каждого дня отдельно.

● Для контуров А, В и С с помощью клавиш \oplus и \ominus выберите почасовую программу (P2, P3, P4), которую необходимо персонально настроить.

● Укажите темные зоны с помощью клавиши  для светлых зон с помощью клавиши  (с шагом 1/2 часа).

- **темные зоны**  соответствуют периодам отопления "комфорт", периодам разрешения заполнения емкости или разрешения работы.

- **светлые зоны**  соответствуют периодам отопления "пониженная", периодам запрета заполнения емкости или запреты работы.

● Используйте клавишу  для возврата в случае ошибки.

● Если необходимо, повторите эту процедуру для каждого контура.

● Завершение программирования: закройте панель для проверки программы. По умолчанию программа будет проверена автоматически через 2 минуты после ее записи.

Примечание:

- при нажатии на 5 секунд клавиши **STANDARD (СТАНДАРТ)** выбирается программа P1 и программы для всех контуров заменяются заводскими установками (см. выше).

Персональные программы

● ПРОГ. КОНТ....

Дни	Периоды "комфорт"
Понедельник	
Вторник	
Среда	
Четверг	
Пятница	
Суббота	
Воскресенье	

● ПРОГ. КОНТ....

Дни	Периоды "комфорт"
Понедельник	
Вторник	
Среда	
Четверг	
Пятница	
Суббота	
Воскресенье	

● ПРОГ. ГВС (приготовление горячей воды)

Дни	Период разрешения заполнения емкости
Понедельник	
Вторник	
Среда	
Четверг	
Пятница	
Суббота	
Воскресенье	



● ПРОГ.ВСП.ВЫХ. : вспомогательный контакт

Дни	Период разрешения работы
Понедельник	
Вторник	
Среда	
Четверг	
Пятница	
Суббота	
Воскресенье	

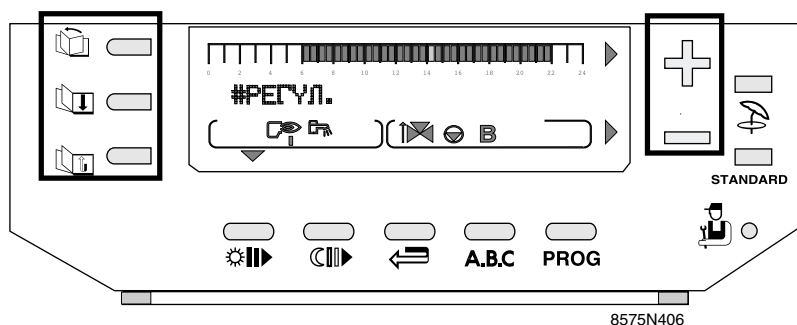
6.3 Регулировки



С помощью клавиши  выберите раздел "# РЕГУЛ." (см. таблицу в ПРИЛОЖЕНИИ 1), затем выберите

необходимый параметр с помощью клавиши  . С помощью клавиш  и  можно настроить следующие строки:

● ЛЕТО/ЗИМА



позволяет установить температуру наружного датчика (продолжительное значение), при достижении которой функция отопления будет автоматически отключаться:

- насос или насосы системы отопления отключаются
- горелка включается только в случае потребности в горячей воде.

- на дисплее отображается индикатор **E**.



Если для параметра установлено значение **НЕТ***, отопление никогда не будет отключаться автоматически. *Чтобы установить для этого параметра значение **НЕТ**: нажмите кнопку  и удерживайте ее, пока не отобразится значение "НЕТ".

● КАЛИБ.НАР.ТЕМП: калибровка внешнего датчика

позволяет скорректировать температуру, отображаемую на дисплее, в соответствии с реальной температурой на улице. Эта погрешность может возникать при большой длине кабеля датчика. С помощью термометра измерьте уличную, затем с помощью клавиш  или  введите необходимую поправку для отображаемого значения.

пример: измеренная термометром уличная температура = 10°C, отображаемая на панели температура 11°C. Установите значение КАЛИБР равное - 1 с помощью клавиши .

● КАЛИБР.Т ПОМ. ... : калибровка датчика температуры помещения, если таковой подключен:

позволяет скорректировать температуру, отображаемую на дисплее, в соответствии с реальной температурой в помещении. С помощью термометра измерьте температуру в помещении, затем с помощью клавиш  или  введите необходимую поправку для отображаемого значения.

Пример: измеренная термометром температура в помещении = 20°C, отображаемая температура = 19°C . Установите значение КАЛИБР. равное + 1

Примечание: если подключен пульт дистанционного управления, эту корректировку нужно проводить через 2 часа после включения питания, когда температура в помещении стабилизируется.

● СДВИГ КОМН. ... : калибровка действительной температуры помещения в том случае, если датчик температуры помещения не подключен:

позволяет скорректировать температуру помещения. Эту настройку необходимо выполнять после стабилизации температуры.

Пример:

заданная температура = 20°C, измеренная температура = 19°C.

Установите значение СДВИГ КОМН. равное + 1.



● ЗАЩ/ЗАМ.ПОМ. ... : Защита от замораживания

позволяет настроить минимальную температуру, поддерживаемую в помещении в режиме защиты от замораживания для каждого отдельного контура. Эту температуру можно контролировать только том в случае,

если подключен датчик температуры помещения. В случае отсутствия датчика температуры помещения этот параметр не отображается, и заданная температура равна 6°C (не изменяется).

6.4 Установка даты и времени - летнее время

● С помощью клавиши  выберите раздел # ВРЕМЯ.ДЕНЬ.

● Выбирая нужные строки клавишей , установите требуемое значение с помощью клавиш  и 

● **ЛЕТН. ВР.:** Возможные значения **AUTO** или **MANU** (по умолчанию: **AUTO**): регулятор автоматически осуществляет переход на летнее время, который запрограммирован на последнее воскресенье марта, а переход на зимнее время - на последнее воскресенье октября. Если установлен параметр **РУЧН** (ручное переключение), автоматическое переключение не выполняется.

7. СООБЩЕНИЯ - АВАРИЙНАЯ СИГНАЛИЗАЦИЯ

В случае неправильной работы могут отображаться следующие сообщения:

СООБЩЕНИЕ	ВОЗМОЖНАЯ ПРИЧИНА	СПОСОБ УСТРАНЕНИЯ
СМ.ДИСТ.УПР.	Предупреждение (не сбой в работе) Появляется после нажатия клавиши выбора режима работы на панели управления Diematic 3 котла, когда режим работы одного из контуров отличается от режима работы других контуров	Если необходимо установить автоматический режим на всех пультах дистанционного управления, то это можно сделать, нажав на регуляторе Diematic 3 на 5 секунд клавишу AUTO
ОСМОТР	Указывает на необходимость произвести техническое обслуживание котла.	Вызовите специалиста по обслуживанию котла.
ОЧИС.	При включении питания и когда температура воды в водоподогревателе ниже 25°C, выполняется цикл промывки водоподогревателя.	Подождите 1 минуту или нажмите клавишу AUTO для остановки цикла промывки.
- НЕИСПР.ДАТ.К - НЕИСПР.ДАТ.Н.Т - НЕИСПР.ДАТ.П.В - НЕИСПР.ДАТ.П.С - НЕИСПР.ДАТ.БАССЕЙН - НЕИСПР.ДАТ.К.А - НЕИСПР.ДАТ.К.В - НЕИСПР.ДАТ.К.С - НЕИСПР.ДАТ.ГВС - НЕИСПР.ДАТ.ДЫМ - НЕИСПР.ДАТ.СОЛН.	Обрыв или короткое замыкание в цепи соответствующего датчика.	Чтобы стереть сообщение, временно отключите электропитание котла с помощью выключателя Вкл/Выкл и предупредите специалиста по установке. Тем не менее, возможна работа в режиме "Ручной" в данной части системы. См. примечания ниже.

Примечания

- НЕИСПР.ДАТ.К

Если вышел из строя датчик котла, и имеется потребность в отоплении, управление котлом осуществляется с помощью термостата котла **G** и контуры А, В, С и горячего водоснабжения продолжают работать, как обычно. Регулировка температуры котла производится термостатом котла **G**.

- НЕИСПР.ДАТ.Н.Т

Настройка котла такая же, как для ВОДОНАГР.МАКС., но с помощью термостата **G** можно ограничить температуру до более низкого значения. Управление вентилями больше не обеспечивается, но контроль максимальной температуры контура после вентиля по-прежнему обеспечивается. Вентили открываются и закрываются вручную. Подогрев горячей воды обеспечивается.

НЕИСПР.ДАТ.П.В и НЕИСПР.ДАТ.П.С

Соответствующий контур автоматически переключается в режим "Ручной", насос включен, питание на вентили не подается. При необходимости вентили можно открыть и закрыть вручную.

- НЕИСПР.ДАТ.БАССЕЙН

Автоматическая работа в конфигурации без датчика температуры бассейна.

Примечание

Последние 10 неисправностей, отображенные на панели Diematic 3, сохраняются в памяти. Их можно просмотреть с помощью раздела #СПИСОК ОШИБОК (см. раздел 13 на розовом вкладыше для специалиста по установке).

- НЕИСПР.ДАТ.К.А, НЕИСПР.ДАТ.К.В и НЕИСПР.ДАТ.К.С

Автоматическая работа в конфигурации без датчика температуры помещения.

- НЕИСПР.ДАТ.ГВС

Автоматический подогрев воды горячего водоснабжения более не обеспечивается. Для обеспечения производства воды горячего водоснабжения установите ручной режим с помощью переключателя "AUTO/☞" - см. главу 3.3. Температура воды в емкости равна температуре котла.

- НЕИСПР.ДАТ.ДЫМ

Эта неисправность не влияет на режимы работы.

- НЕИСПР.ДАТ.СОЛН.

Подогрев воды горячего водоснабжения в солнечной батарее более не обеспечивается.

8. ВВОД В ЭКСПЛУАТАЦИЮ ИЛИ ПОВТОРНЫЙ ЗАПУСК ПОСЛЕ ДЛИТЕЛЬНОГО ПРОСТОЯ

Первый ввод в эксплуатацию должен выполнять специалист по установке.

Перед включением котла проверьте заполнение системы водой. Осуществляйте запуск в указанном далее порядке:

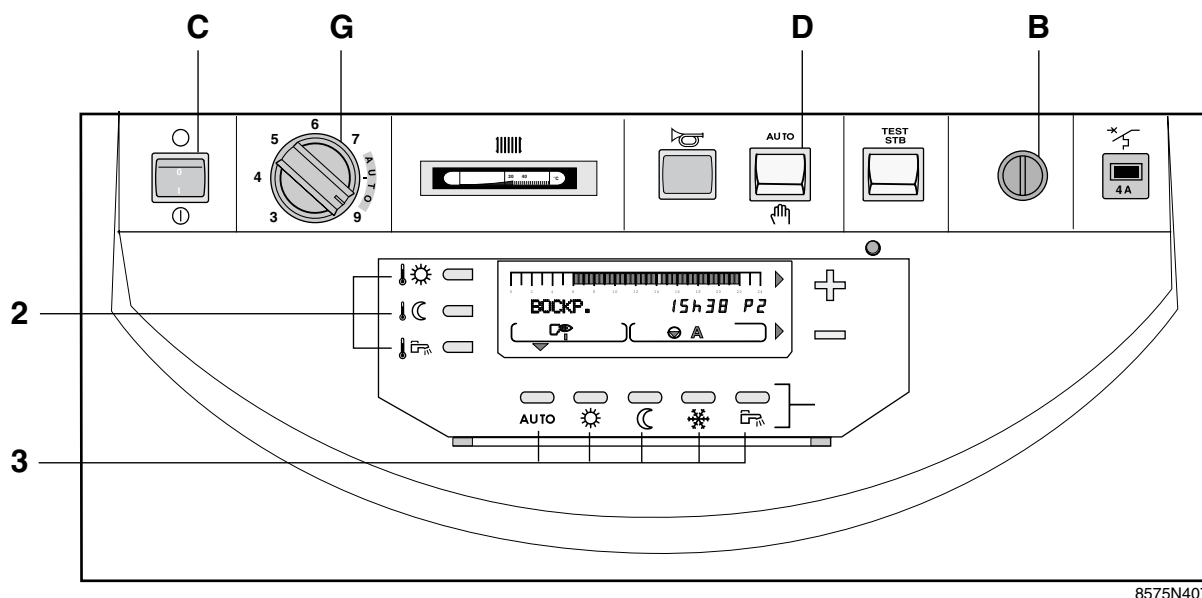

- Убедитесь, что переключатель **D** установлен в положение **AUTO**,
- убедитесь, что термостат **G** установлен в положение **AUTO** (между отметками 7 и 9),
- убедитесь, что термостат защиты **B** находится в состоянии готовности. Для этого отверните колпачок предохранительного клапана и нажмите кнопку сброса,
- установите выключатель Вкл./Выкл. **C** в положение Вкл. ①,
- заданную температуру для каждого контура и температуру воды водоподогревателя можно сразу же отрегулировать с помощью клавиш **2** - см. главу 4.
- выберите режим работы с помощью клавиш **3** - см. главу 3.1.
- описание выбора программ отопления для каждого контура см. в разделе 5.

Примечание:

в случае производства воды горячего водоснабжения (подключен датчик горячей воды) прежде чем переключиться в автоматический режим работы, система в течение одной минуты выполняет последовательность автоматической очистки водоподогревателя с помощью насосов (подпиточный насос водоснабжения и насос отопления), периодически включая и выключая их. На время цикла очистки смесительные вентили, управляемые Diematic 3, открыты.

Для прекращения цикла очистки нажмите клавишу **AUTO**.

Внимание: Очистка не запускается, если температура резервуара нагревателя выше 25°C.

9. ВИДЫ НЕИСПРАВНОСТЕЙ И ПЕРЕЧЕНЬ ЗАПАСНЫХ ЧАСТЕЙ

См. следующие страницы.

Панель управления

DIEMATIC 3 Запасные части для GT/GTU 120/1200, GTU 1200 V

Примечание: для оформления заказа на запасную часть необходимо указать номер кода, приведенный в списке рядом с желаемой деталью.

ПАНЕЛЬ УПРАВЛЕНИЯ DIEMATIC 3

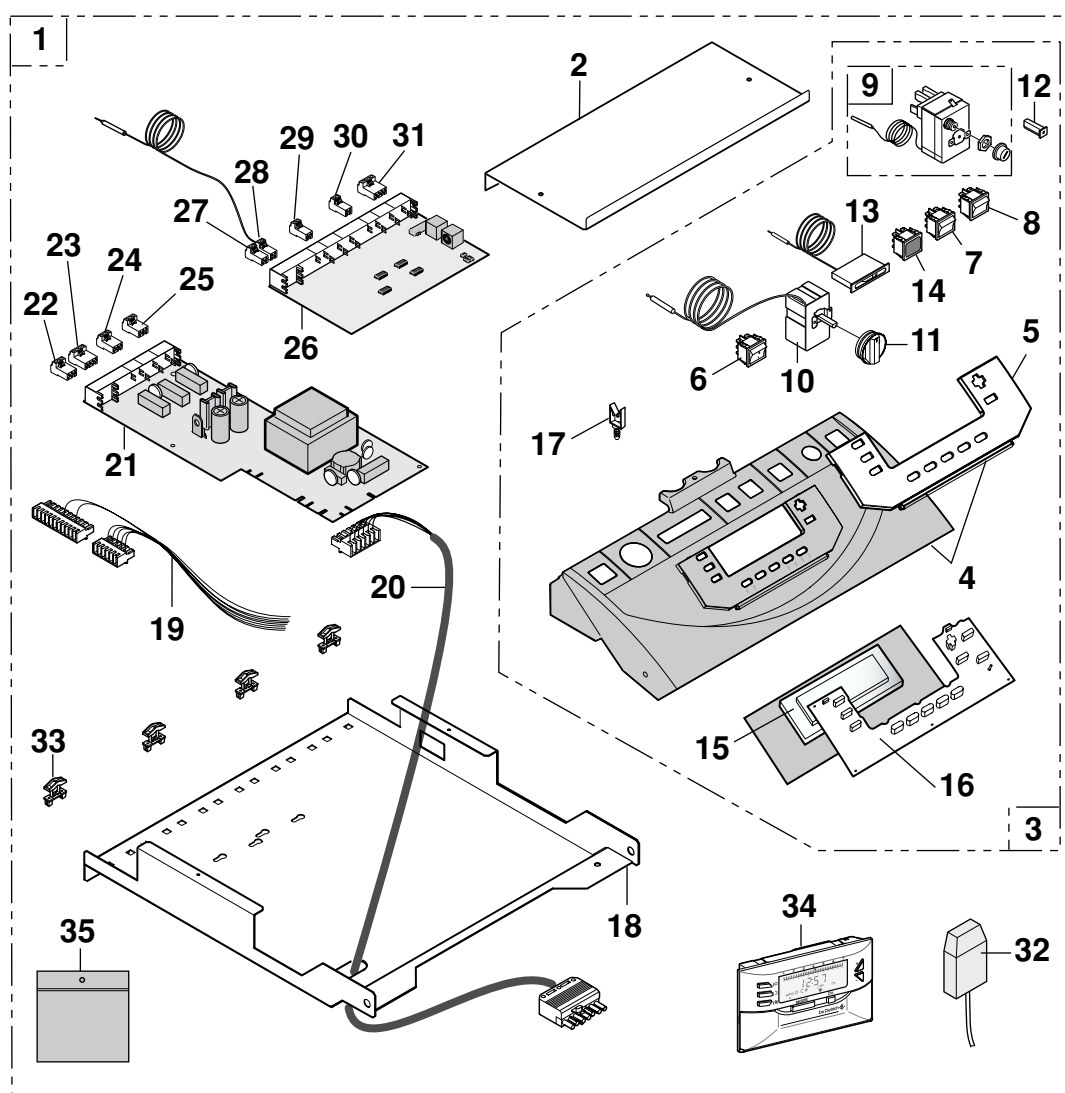

8575N217D

**ДОПОЛНИТЕЛЬНЫЙ 3-ХОДОВОЙ ВЕНТИЛЬ
(НОМЕР ПО КАТАЛОГУ FM 48)**

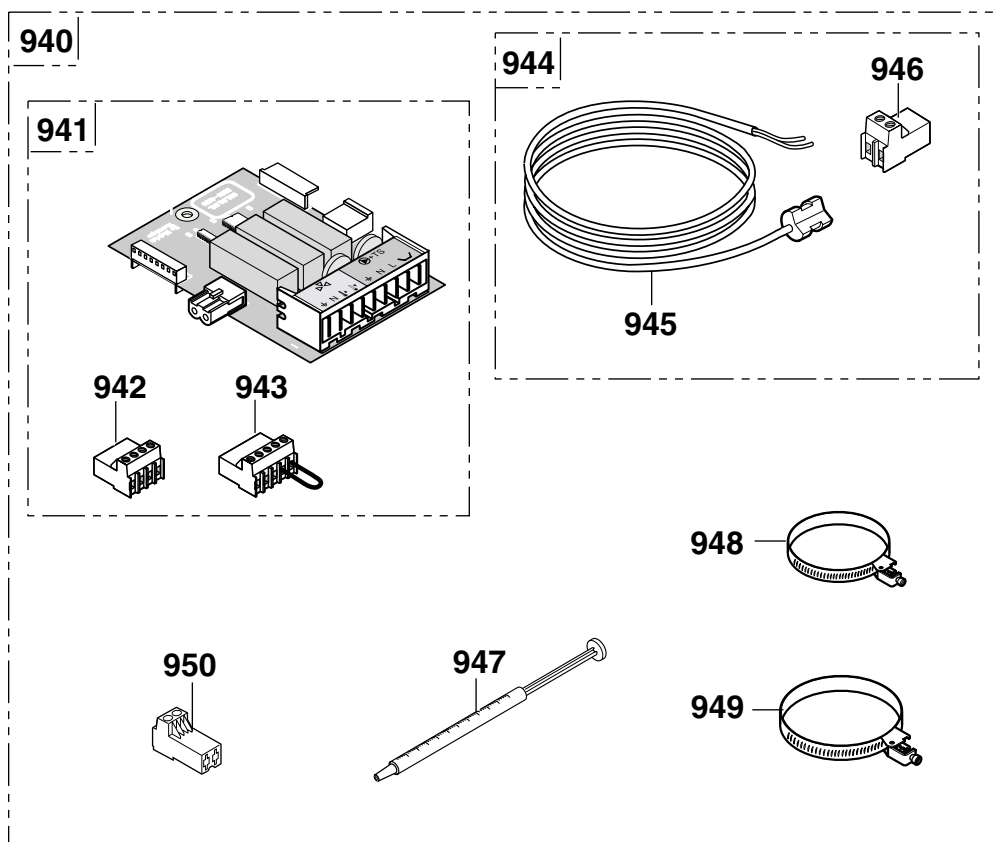

85757743A

**ДОПОЛНИТЕЛЬНЫЙ ДАТЧИК ТЕМПЕРАТУРЫ
ДЫМОВЫХ ГАЗОВ
(НОМЕР ПО КАТАЛОГУ FM 47)**

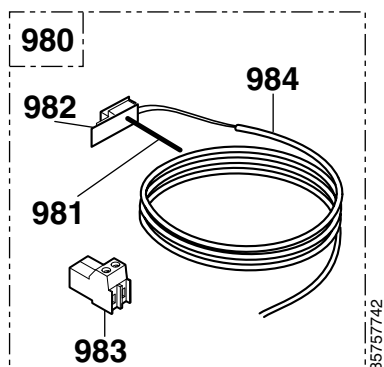

85757742

**ДОПОЛНИТЕЛЬНЫЙ ДАТЧИК ГОРЯЧЕЙ ВОДЫ
(НОМЕР ПО КАТАЛОГУ FM 45)**

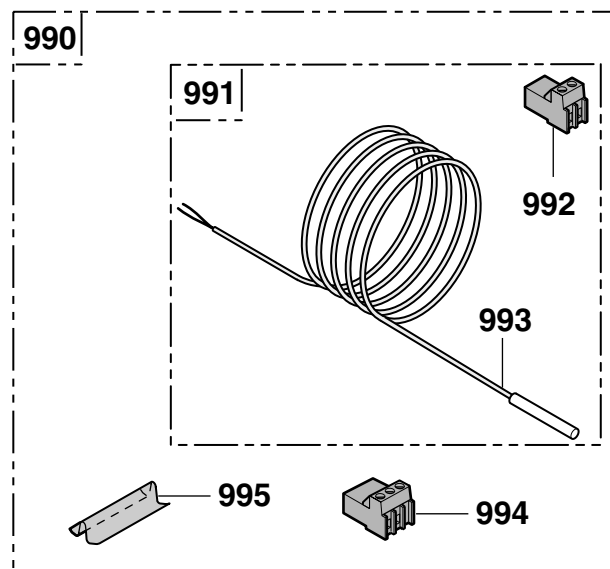

85757740A

Панель управления DIEMATIC 3

Поз.	Код	НАИМЕНОВАНИЕ	Поз.	Код	НАИМЕНОВАНИЕ
		ПАНЕЛЬ	26	8806-6037	Плата датчика Diematic 3 - замена стандартной
1	8575-8916	Панель Diematic 3 - (номер по каталогу FM 16)	27	8575-4906	2 штырьковый разъем наружного датчика
2	8575-8922	Крышка панели Diematic	28	8575-4918	Встроенный 2 штырьковый разъем датчика котла
3	8575-8927	Передняя панель Diematic в сборе	29	8575-4911	2 штырьковый разъем датчика температуры помещения А
4	9786-4035	Передняя панель Diematic GT 120	30	8575-4917	2 штырьковый разъем датчика вспомогательного выхода
5	9786-4027	Панель Diematic GT 120	31	8575-4923	4 штырьковый разъем RT
6	9532-5027	Зеленый двухпозиционный выключатель ВКЛ./ВЫКЛ.	32	9536-2450	Наружный датчик AF60
7	8500-0035	Двухпозиционный переключатель	33	9532-0187	Кабельный замок
8	9532-5028	Переключатель	34	8806-7510	Модуль CDI 2
9	8500-0032	Термостат защиты 110°C	35	8575-5520	Набор крепежных деталей для панели GT 120
10	8500-0002	Настраиваемый термостат 30-90°C			
11	9752-5181	Ручка регулирования			ДОПОЛНИТЕЛЬНЫЙ 3-ХОДОВОЙ ВЕНТИЛЬ - номер по каталогу FM48
12	9534-0288	Выключатель 4A TS710/4A	940	8575-7743	Дополнительный 3-ходовой вентиль - Номер по каталогу FM 48
13	8500-0014	Плоский термометр	941	8806-5535	Плата дополнительного вентиля Diematic 3
14	9521-6220	Красная лампа	941	8806-6035	Плата дополнительного вентиля Diematic 3 - замена стандартной
15	8806-5530	Плата UC Diematic 3	942	8575-4907	Встроенный 4 штырьковый разъем V3V
15	8806-6030	Плата UC Diematic 3- замена стандартной	943	8575-4908	Встроенный 4 штырьковый разъем TS+насос
16	9786-4033	Клавиатура	944	8575-4937	Встроенный датчик на выходе
17	9655-0352	Зажим для проводов FTH15	945	9536-2449	Выходной датчик VF 60
18	8575-8019	Вспомогательные платы GT 120, GT 1200 V	946	8575-4910	2 штырьковый разъем выходного датчика
19	8575-4901	Пучок кабелей GT 120 Diematic /Easy /Standard	947	9738-5252	Шприц 1GR
20	8575-4904	Кабель горелки GT 120	948	9532-0133	Хомут NEMO 20/47
21	8806-5536	Плата реле Diematic 3	949	9532-0134	Хомут NEMO 40/90
21	8806-6036	Плата реле Diematic 3 - замена стандартной	950	8575-4912	2 штырьковый разъем датчика температуры помещения В/С
22	8575-4905	3 штырьковый разъем питания			
23	8575-4922	4 штырьковый разъем VA+CS			ДОПОЛНИТЕЛЬНЫЙ ДАТЧИК ТЕМПЕРАТУРЫ ДЫМОВЫХ ГАЗОВ - (номер по каталогу FM47)
24	8575-4924	3 штырьковый разъем насоса A/VS	980	8575-7742	Датчик температуры дымовых газов (номер по каталогу FM 47)
25	8575-4926	Встроенный 3 штырьковый разъем дополнительного насоса	980	8575-4936	Датчик температуры дымовых газов (981+982+984)
26	8806-5537	Плата датчика Diematic 3	981	9651-0000	Датчик температуры

Панель управления DIEMATIC 3

Поз.	Код	НАИМЕНОВАНИЕ	Поз.	Код	НАИМЕНОВАНИЕ
982	8120-8055	Панель датчика температуры дымовых газов	992	8575-4909	2 штырьковый разъем датчика горячей воды
983	8575-4919	2 штырьковый разъем датчика температуры дымовых газов	993	9536-2448	Датчик KVT 60 LG 5M
984	8120-4915	Кабель датчика температуры дымовых газов	994	8575-4925	3 штырьковый разъем насоса горячей воды
			995	9536-5613	Распорка приемной втулки
		ДОПОЛНИТЕЛЬНЫЙ ДАТЧИК ГОРЯЧЕЙ ВОДЫ - (номер по каталогу FM45)			
990	8575-7740	Датчик горячей воды - (номер по каталогу FM 45)			
991	8575-4935	Встроенный датчик горячей воды			









10/06/02

ПРИЛОЖЕНИЕ 1 - ТАБЛИЦА РЕГУЛИРОВОК ПОЛЬЗОВАТЕЛЯ

- Подробные пояснения см. в главе 6.

- Разделы и строки приведены в порядке их появления на экране.

Примечание: данные сохраняются через 2 минуты после окончания ввода или после нажатия клавиши **AUTO**.

НАЖМИТЕ	ИНДИКАЦИЯ	РЕГУЛИРУЕМЫЙ ПАРАМЕТР	ЗАВОДСКАЯ НАСТРОЙКА
 затем 	# ИЗМЕРЕНИЯ	Позволяет получить значения следующих параметров	
	ТЕМП. КОТЛА	- Температура воды в котле	
	ТЕМП. ПОДАЧА В*	- Температура воды в контуре В	
	ТЕМП. ПОДАЧА С*	- Температура воды в контуре С	
	ТЕМП. КАСКАД	- Температура каскада	
	ТЕМП. ГВС*	- Температура воды в водоподогревателе	
	Т. ГВС СОЛН	- Температура воды в солнечной батарее	
	ТЕМП. ПОМ. А *	- Температура помещения А	
	ТЕМП. БАССЕЙН *	- Температура бассейна	
	ТЕМП. ГВС А*	- Температура воды второго водоподогревателя (подключенного к контуру А)	
	ТЕМП. ПОМ. В*	- Температура помещения В	
	ТЕМП. ПОМ. С*	- Температура помещения С	
	НАРУЖН. ТЕМП.	- Уличная температура	
	ТЕМП. ДЫМ*	- Температура дымовых газов	
	ТЕМП. СОЛН*	- Температура солнечной панели	
	ЧИСЛО ЗАПУСКОВ	- Количество запусков котла (неизменяемый)	
РАБ. ГОР.	- Количество часов работы горелки (неизменяемый)		
CTRL DIEM	- Информация для специалиста по техническому обслуживанию		
 затем 	#ПРОГ. КОНТ. А*	Программа отопления контура котла А, если он подключен	См. стр. 11
	ПРОГ. ВСЕ ДНИ P2	Запрограммируйте для строки напротив или выбранных строк периоды температуры "комфорт" с помощью клавиши  или периоды пониженной температуры с помощью клавиши  . Периоды записываются на графической шкале дисплея с шагом 1/2 часа. Программа, выбранная в строке "ПРОГ. ВСЕ ДНИ", автоматически копируется в другие строки, но затем может быть изменена для каждого дня отдельно. При нажатии клавиши STANDARD более 5 секунд программы P2, P3, P4 , программы ГВС и ВСП.ВЫХ. заменяются заводскими установками.	
	ПРОГ. ПОНЕД. P2		
	ПРОГ. ВТОРНИК P2		
	ПРОГ. СРЕДА P2		
	ПРОГ. ЧЕТВЕРГ P2		
	ПРОГ. ПЯТНИЦА P2		
	ПРОГ. СУББОТА P2		
	ПРОГ. ВОСКР. P2		
	ПРОГ. ВСЕ ДНИ P3		
	ПРОГ. ПОНЕД. P3		
	ПРОГ. ВТОРНИК P3		
	ПРОГ. СРЕДА P3		
	ПРОГ. ЧЕТВЕРГ P3		
	ПРОГ. ПЯТНИЦА P3		
	ПРОГ. СУББОТА P3		
	ПРОГ. ВОСКР. P3		
	ПРОГ. ВСЕ ДНИ P4		
	ПРОГ. ПОНЕД. P4		
	ПРОГ. ВТОРНИК P4		
ПРОГ. СРЕДА P4			
ПРОГ. ЧЕТВЕРГ P4			
ПРОГ. ПЯТНИЦА P4			
ПРОГ. СУББОТА P4			
ПРОГ. ВОСКР. P4			
 затем 	#ПРОГ. КОНТ. В*	Программа отопления контура с вентилем В, если подключен	См. стр. 11
		Строки такие же, как и для контура А	
	#ПРОГ. КОНТ. С*	Программа отопления контура с вентилем С, если подключен	См. стр. 11
	Строки такие же, как и для контура А		



* Строка или раздел отображаются только в том случае, если подключены соответствующий контур или датчик.

ПРИЛОЖЕНИЕ 1 - ТАБЛИЦА РЕГУЛИРОВОК ПОЛЬЗОВАТЕЛЯ (продолжение)

- Подробные пояснения см. в главе 6.

- Разделы и строки приведены в порядке их появления на экране.

Примечание: данные сохраняются через 2 минуты после окончания ввода или после нажатия клавиши **AUTO**.

НАЖМИТЕ	ИНДИКАЦИЯ	РЕГУЛИРУЕМЫЙ ПАРАМЕТР	ЗАВОДСКАЯ НАСТРОЙКА
 затем 	#ПРОГ. ГВС*	Программа водоподогревателя (если подключен датчик температуры горячей воды)	с 5 до 22 ч
	ПРОГ. ВСЕ ДНИ	Запрограммируйте для строки напротив или выбранных строк периоды, в которые разрешен подогрев горячей воды, с помощью клавиши  или периоды, в которые запрещен подогрев горячей воды, с помощью клавиши  . Периоды записываются на графической шкале дисплея с шагом 1/2 часа. Программа, выбранная в строке "ПРОГ. ВСЕ ДНИ", автоматически копируется в другие строки и может быть в дальнейшем изменена для каждого дня отдельно. При нажатии клавиши STANDARD более 5 секунд программы P2, P3, P4 , программы ГВС и ВСП.ВЫХ. заменяются заводскими установками.	См. стр. 11
	ПРОГ. ПОНЕД.		
	ПРОГ. ВТОРНИК		
	ПРОГ. СРЕДА		
	ПРОГ. ЧЕТВЕРГ		
	ПРОГ. ПЯТНИЦА		
	ПРОГ. СУББОТА		
ПРОГ. ВОСКР.			
 затем 	#ПРОГ. ВСП. ВЫХ.*	Программа для вспомогательного контакта (например, нагнетающего насоса горячей воды)	с 6 до 22 ч
	ПРОГ. ВСЕ ДНИ	Запрограммируйте для строки напротив или выбранных строк периоды работы подключенного устройства с помощью клавиши  и периоды, когда оно не работает, с помощью клавиши  . Периоды отображаются на графическом индикаторе в масштабе 1/2 часа. Программа, выбранная в строке "ПРОГ. ВСЕ ДНИ", автоматически копируется в другие строки и может быть в дальнейшем изменена для каждого дня отдельно. При нажатии клавиши STANDARD более 5 секунд программы P2, P3, P4 программы ГВС и ВСП.ВЫХ. заменяются заводскими установками.	См. стр. 11
	ПРОГ. ПОНЕД.		
	ПРОГ. ВТОРНИК		
	ПРОГ. СРЕДА		
	ПРОГ. ЧЕТВЕРГ		
	ПРОГ. ПЯТНИЦА		
	ПРОГ. СУББОТА		
ПРОГ. ВОСКР.			





* Строка или раздел отображаются только в том случае, если подключены соответствующий контур или датчик.

ПРИЛОЖЕНИЕ 1 - ТАБЛИЦА РЕГУЛИРОВОК ПОЛЬЗОВАТЕЛЯ (продолжение)

- Подробные пояснения см. в главе 6.

- Разделы и строки приведены в порядке их появления на экране.

Примечание: данные сохраняются через 2 минуты после окончания ввода или после нажатия клавиши **AUTO**.

НАЖМИТЕ	ИНДИКАЦИЯ	РЕГУЛИРУЕМЫЙ ПАРАМЕТР	ЗАВОДСКАЯ НАСТРОЙКА	ДИАПАЗОН РЕГУЛИРОВКИ	НАСТРОЙКА ПОЛЬЗОВАТЕЛЯ
 затем 	#РЕГУЛ.	Следующие параметры можно изменить с помощью клавиш \oplus и \ominus			
	КОНТРАСТ ДИСПЛ	- настройка контрастности изображения на дисплее с помощью клавиш \oplus и \ominus .			
	ПОДСВЕТКА: ВКЛ	- Подсветка осуществляется постоянно, когда отображается контур периода "комфорт". Если отображаемый контур находится в периоде пониженной температуры, в течение 2 минут после нажатия любой клавиши на клавиатуре высвечивается надпись.	ВКЛ	ВКЛ, ЭКО или НЕТ	
	ЭКО	- Подсветка в течение 2 минут после нажатия любой клавиши на клавиатуре.			
	НЕТ	- Дисплей никогда не подсвечивается.			
	ПОСЛЕДОВ.*	- Возможность выбора режима работы каскада	AUTO	AUTO, 1, 2	
	AUTO	- Возможность выбора котлом любого из 50 режимов горелки.			
	1, 2	- Определяет главный котел каскада (котел 1 или 2)			
	ЛЕТО/ЗИМА	- Уличная температура, при которой отопление отключено	22°C	от 15 до 30°C, НЕТ	
	КАЛИБ.НАР.ТЕМП	- Калибровка наружного датчика	0,0	-5,0 до +5,0 °K	
	КАЛИБР.Т ПОМ. А*	- Калибровка датчика температуры помещения контура А. (если подключен датчик температуры помещения)	0,0	-5,0 до +5,0 °K	
	СДВИГ КОМН. А*	- Отклонение температуры в помещении (если датчик температуры помещения не подключен)	0,0	-5,0 до +5,0 °K	
	ЗАЩ/ЗАМ.ПОМ. А*	- Температура помещения, при которой включается режим защиты от замораживания	6°C	0,5 до 20°C	
	 затем 	КАЛИБР.Т ПОМ.В*	как для контура А	0,0	-5,0 до 5,0 °K
СДВИГ КОМН. В*		как для контура А	0,0	-5,0 до 5,0 °K	
ЗАЩ/ЗАМ.ПОМ. В*		как для контура А	6°C	0,5 до 20°C	
СДВИГ КОМН. С*		как для контура А	0,0	-5,0 до 5,0 °K	
КАЛИБР.Т ПОМ.С*		как для контура А	0,0	-5,0 до 5,0 °K	
ЗАЩ/ЗАМ.ПОМ. С*		как для контура А	6°C	0,5 до 20°C	
#ВРЕМЯ.ДЕНЬ		Установка даты и времени			
ЧАС	- часов с помощью клавиш \oplus и \ominus				
МИН.	- минут с помощью клавиш \oplus и \ominus				
ДЕНЬ	- день с помощью клавиш \oplus и \ominus				
МЕСЯЦ	- позволяет при необходимости изменить месяц				
ДАТА	дата				
ГОД	и год с помощью клавиш \oplus и \ominus				
ЛЕТН. ВР.:	- Когда этот параметр имеет значение AUTO, часы автоматически переводятся на один час вперед в последнее воскресенье марта и на час назад в последнее воскресенье октября. Эту функцию можно отключить, установив значение "РУЧН" с помощью клавиш \oplus и \ominus .	AUTO	AUTO или РУЧН		

* Строка или раздел отображаются только в том случае, если подключены соответствующий контур или датчик.

Примечание: не рекомендуется изменять параметры, описанные в разделе "Регулировки специалиста по установке", и переключаться в режим "ТЕСТ", описанный в инструкциях по подключению и установке.

ПРИЛОЖЕНИЕ 2 : ТАБЛИЦА ПРОГРАММ

● ПРОГРАММЫ ОТОПЛЕНИЯ

P1 : выбрана для контура:

ДЕНЬ	Периоды "комфорт"
с Пн по Вс	с 6 до 22 ч

P2 (заводская настройка): выбрана для контура:

ДЕНЬ	Периоды "комфорт"
с Пн по Вс	с 4 до 21 ч

P3 (заводская настройка): выбрана для контура:

ДЕНЬ	Периоды "комфорт"
с Пн по Пт	с 5 до 8 ч , с 16 до 22ч
Сб, Вс	с 7 до 23 ч

P4 (заводская настройка): выбрана для контура:

ДЕНЬ	Периоды "комфорт"
с Пн по Пт	с 6 до 8 ч, с 11 до 13:30, с 16 до 22 ч
Сб	с 6 до 23 ч
Вс	с 7 до 23 ч

Программа водоподогревателя (заводская настройка):

ДЕНЬ	Заполнение емкости разрешено
с Пн по Вс	с 5 до 22 ч

Программа вспомогательного контура (заводская настройка):

ДЕНЬ	Работа разрешена
с Пн по Вс	с 6 до 22 ч

● СТАНДАРТНЫЕ ПРОГРАММЫ

При нажатии клавиши **STANDARD** в течение 5 секунд активизируется программа P1 для всех контуров отопления, и настройки всех программ для всех контуров заменяются заводскими.

● ПРОГРАММЫ ПОЛЬЗОВАТЕЛЯ

ПРОГ. КОНТ. А

Дни	Периоды "комфорт"		
	P2	P3	P4
Понедельник			
Вторник			
Среда			
Четверг			
Пятница			
Суббота			
Воскресенье			

ПРОГ. КОНТ. В

Дни	Периоды "комфорт"		
	P2	P3	P4
Понедельник			
Вторник			
Среда			
Четверг			
Пятница			
Суббота			
Воскресенье			

ПРОГ. КОНТ. С

Дни	Периоды "комфорт"		
	P2	P3	P4
Понедельник			
Вторник			
Среда			
Четверг			
Пятница			
Суббота			
Воскресенье			

ПРОГ. ГВС: приготовление горячей воды

Дни	Период разрешения заполнения емкости
Понедельник	
Вторник	
Среда	
Четверг	
Пятница	
Суббота	
Воскресенье	

ПРОГ. ВСП. ВЫХ.: вспомогательный контакт

Дни	Период разрешения работы
Понедельник	
Вторник	
Среда	
Четверг	
Пятница	
Суббота	
Воскресенье	

● ПРОГРАММЫ ПОЛЬЗОВАТЕЛЯ

ПРОГ. КОНТ. А

Дни	Периоды "комфорт"		
	P2	P3	P4
Понедельник			
Вторник			
Среда			
Четверг			
Пятница			
Суббота			
Воскресенье			

ПРОГ. КОНТ. В

Дни	Периоды "комфорт"		
	P2	P3	P4
Понедельник			
Вторник			
Среда			
Четверг			
Пятница			
Суббота			
Воскресенье			

ПРОГ. КОНТ. С

Дни	Периоды "комфорт"		
	P2	P3	P4
Понедельник			
Вторник			
Среда			
Четверг			
Пятница			
Суббота			
Воскресенье			

ПРОГ. ГВС: приготовление горячей воды

Дни	Период разрешения заполнения емкости
Понедельник	
Вторник	
Среда	
Четверг	
Пятница	
Суббота	
Воскресенье	

ПРОГ. ВСП. ВЫХ.: вспомогательный контакт

Дни	Период разрешения работы
Понедельник	
Вторник	
Среда	
Четверг	
Пятница	
Суббота	
Воскресенье	



DE DIETRICH THERMIQUE S.A.S. au capital de 21 686 370 € • BP 30 • 57, rue de la Gare • F- 67580 MERTZWILLER
Tél. :(+33) 03 88 80 27 00 • Fax :(+33) 03 88 80 27 99
www.dedietrich.com • N° IRC : 347 555 559 RCS STRASBOURG

Монтажное предприятие



Станция технического обслуживания



AD03C

Фирма DE DIETRICH THERMIQUE постоянно заботится о качестве своих изделий и стремится к их
усовершенствованию. Поэтому она оставляет за собой право
в любой момент вносить изменения в характеристики, приведенные в этом документе.

**МОНТАЖ,
ЭЛЕКТРИЧЕСКОЕ ПОДКЛЮЧЕНИЕ,
РЕГУЛИРОВКА СПЕЦИАЛИСТОМ ПО УСТАНОВКЕ**

Панель Diematic 3

СОДЕРЖАНИЕ

9. МОНТАЖ	m2
9.1 Монтаж панели управления DIEMATIC 3	m2
9.2 Монтаж датчика котла	m2
9.3 Монтаж наружного датчика	m2
9.4 Монтаж дополнительного оборудования	m2
10. ЭЛЕКТРИЧЕСКОЕ ПОДКЛЮЧЕНИЕ	m3
10.1 Контактные выводы	m4
10.2 Основные подключения	m5
10.3 Основные подключения при установке каскадом или подключении панели DIEMATIC VM.	m6
10.4 Подключение водоподогревателя, подключение дополнительных компонентов	m8
10.5 Подключение второго водоподогревателя	m9
10.6 Подключение бассейна	m10
10.7 Подключение бассейна и солнечной панели для нагрева горячей воды	m12
10.8 Подключение одного или двух контуров со смесительным вентилем	m13
11. РЕГУЛИРОВКА СПЕЦИАЛИСТОМ ПО УСТАНОВКЕ	m14
11.1 Регулировка	m14
11.2 Таблица регулировок для специалиста по установке	m15
11.3 Описание регулировок специалиста по установке	m17
12. КОНТРОЛЬ ПАРАМЕТРОВ, ВХОДОВ И ВЫХОДОВ (режим ТЕСТ)	m19
ТАБЛИЦА: РЕЖИМ ТЕСТ	m20
ПРИНЦИПИАЛЬНАЯ СХЕМА DIEMATIC 3	m21

9. МОНТАЖ

9.1 Монтаж панели управления DIEMATIC 3

Для монтажа и крепления панели управления, см. инструкции по монтажу на вкладыше в середине инструкции по котлу.

9.2 Монтаж датчика котла

Поместите датчик в отверстие предусмотренной для этого приемной втулки (см. вкладыш с инструкциями по монтажу котла).

9.3 Монтаж наружного датчика

Наружный датчик монтируется на улице, на стене отапливаемого помещения. Он должен располагаться в легко доступном месте.

H : высота жилой зоны, контролируемая датчиком

● : рекомендуемое место крепления датчика на углу здания

○ : возможное место крепления датчика (если предыдущий вариант затруднен)

Z : жилая зона, контролируемая датчиком

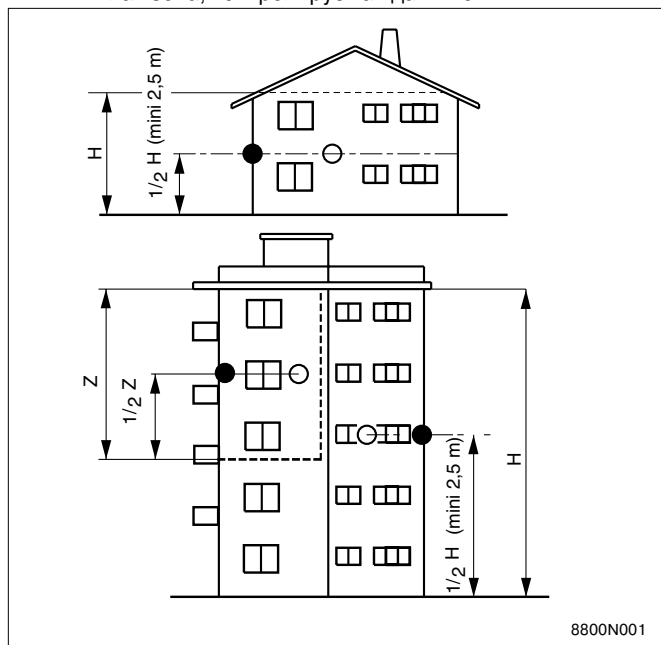

Датчик уличной температуры следует устанавливать на стороне здания, наиболее подверженной атмосферным воздействиям, защищенной от прямых солнечных лучей.

Нежелательные места для установки:

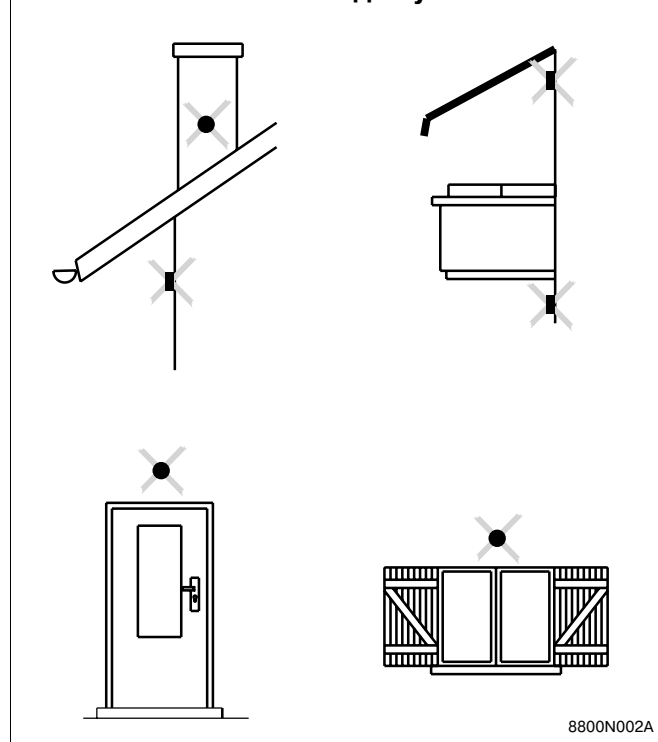

Крепление:

Наружный датчик крепится к наружной стене с помощью прилагаемых принадлежностей: 2 шурупов СВ Ø 4 и дюбелей.

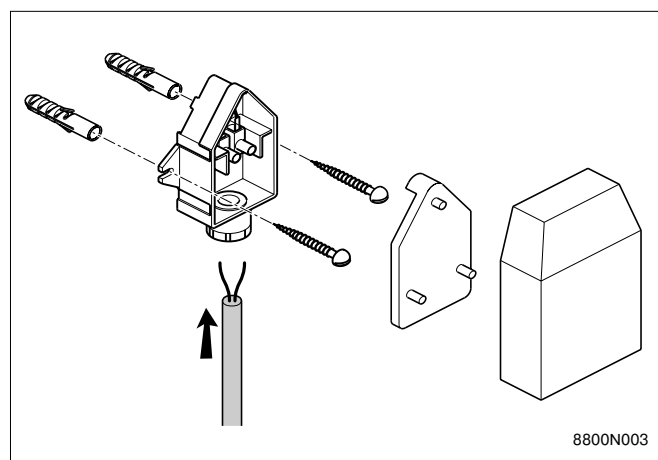

9.4 Монтаж дополнительного оборудования

См. инструкцию, прилагаемую к дополнительному оборудованию.

10. ЭЛЕКТРИЧЕСКОЕ ПОДКЛЮЧЕНИЕ



Электрические подключения должны выполняться квалифицированным специалистом. Так как электрическая проводка тщательно проверяется на заводе изготовителе, внутренние соединения панели управления не должны изменяться.

Электрические подключения необходимо осуществлять с учетом электрических схем, поставляемых с прибором, и указаниями, изложенными в инструкции.

Электрические подключения должны соответствовать действующим нормам и предписаниям. Питание аппарата должно осуществляться от сети с многополярным выключателем с расстоянием зазора ≥ 3 мм. Заземление должно соответствовать норме NF C 15 100.

Все соединения выполняются на панели с контактными выводами, предусмотренными для этого сзади панели управления котлом

Соединительные кабели вводятся в котел через отверстия, предусмотренные на задней стороне котла, возможно использование кабельных каналов.

Крепление кабелей на заднем щитке панели управления производится с помощью кабельных зажимов (поставляются в отдельном пакете), монтируемых на щитке.

ВАЖНО: Максимальный коммутируемый ток на выходе составляет $2 \text{ A cos. } \varphi = 0,7$ (= 450 Вт ток включения менее 16 А).



Кабели датчиков необходимо прокладывать отдельно от силовых кабелей 230В.

- В котле: используйте для этого две проходные втулки, расположенные с разных сторон котла.

- Снаружи котла: прокладывайте провода или кабельные каналы на расстоянии не менее 10 см друг от друга.

GT 120, GT 1200

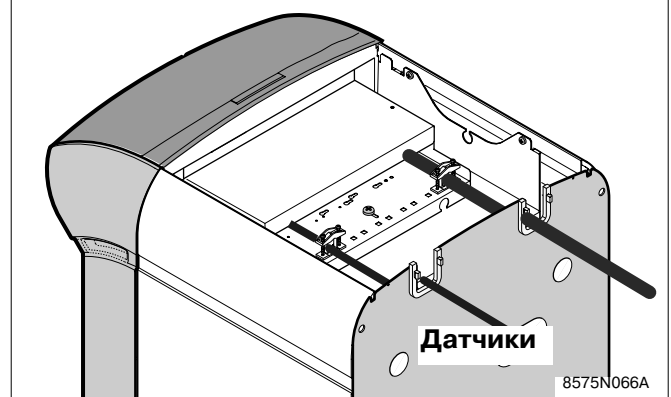

GTU 120, GTU 1200, GTU 1200 V

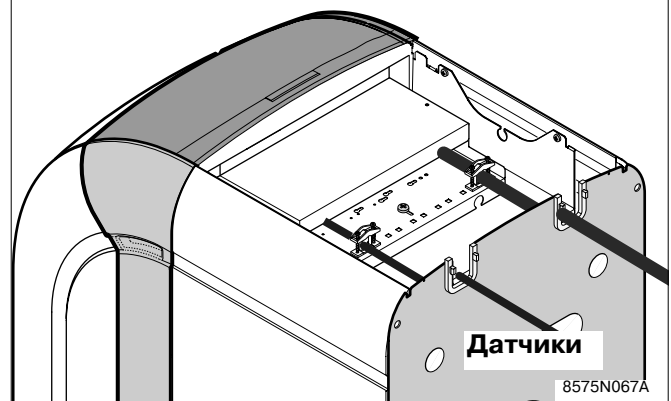

10.1 Контактные выводы

Состояние при поставке

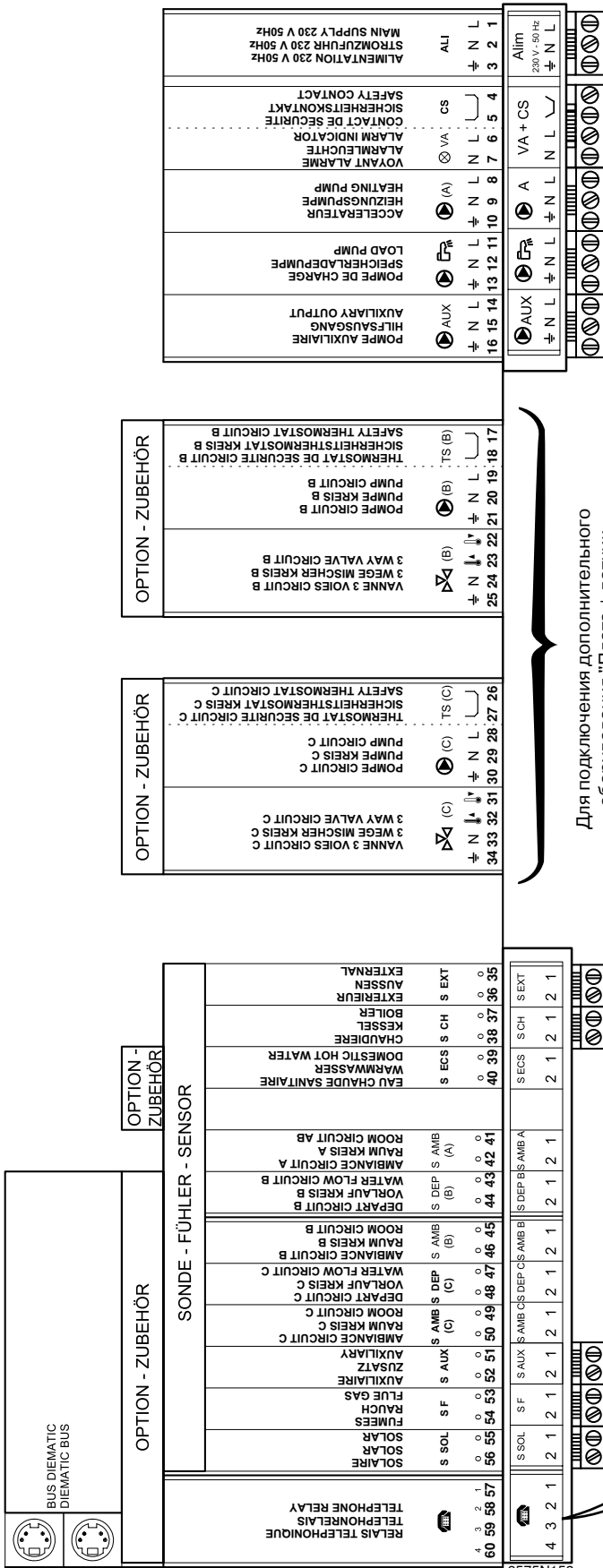

Для подключения дополнительного оборудования "Плата + датчик смесительного вентиля" см. инструкцию, поставляемую с этим оборудованием (номер по каталогу FM 48)

Symbol	Function	Terminal
☎	ALIM	230 V - 50 Hz
☎	CS	CONTACT DE SECURITE
☎	VA	VA + CS
☎	A	VA
☎	BR	BR
☎	AUX	AUX
☎	TSB	TSB
☎	B	B
☎	V	V
☎	TSC	TSC
☎	C	C
☎	S EXT	S EXT
☎	S CH	S CH
☎	S ECS	S ECS
☎	S AMB A	S AMB A
☎	S DEP B	S DEP B
☎	S AMB B	S AMB B
☎	S DEP C	S DEP C
☎	S AMB C	S AMB C
☎	S AUX	S AUX
☎	S F	S F
☎	S SOL	S SOL

8575N153

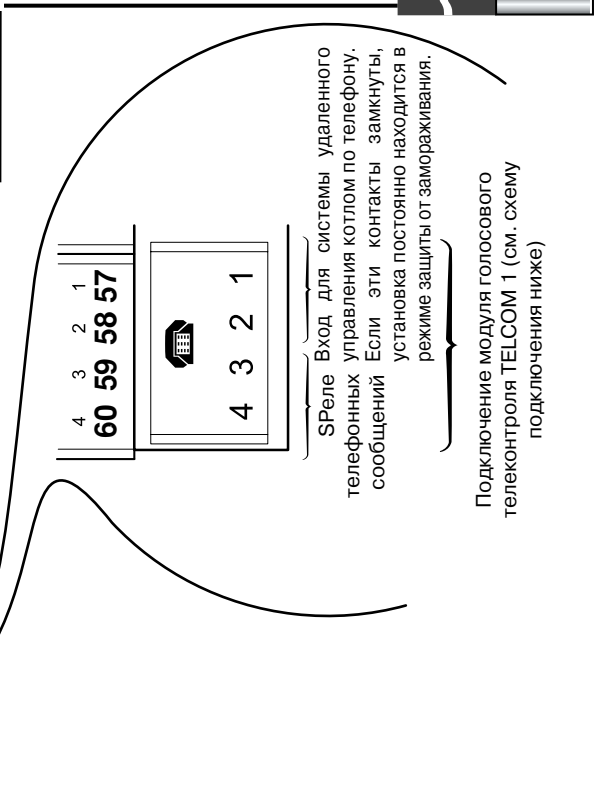

10.2 Основные подключения

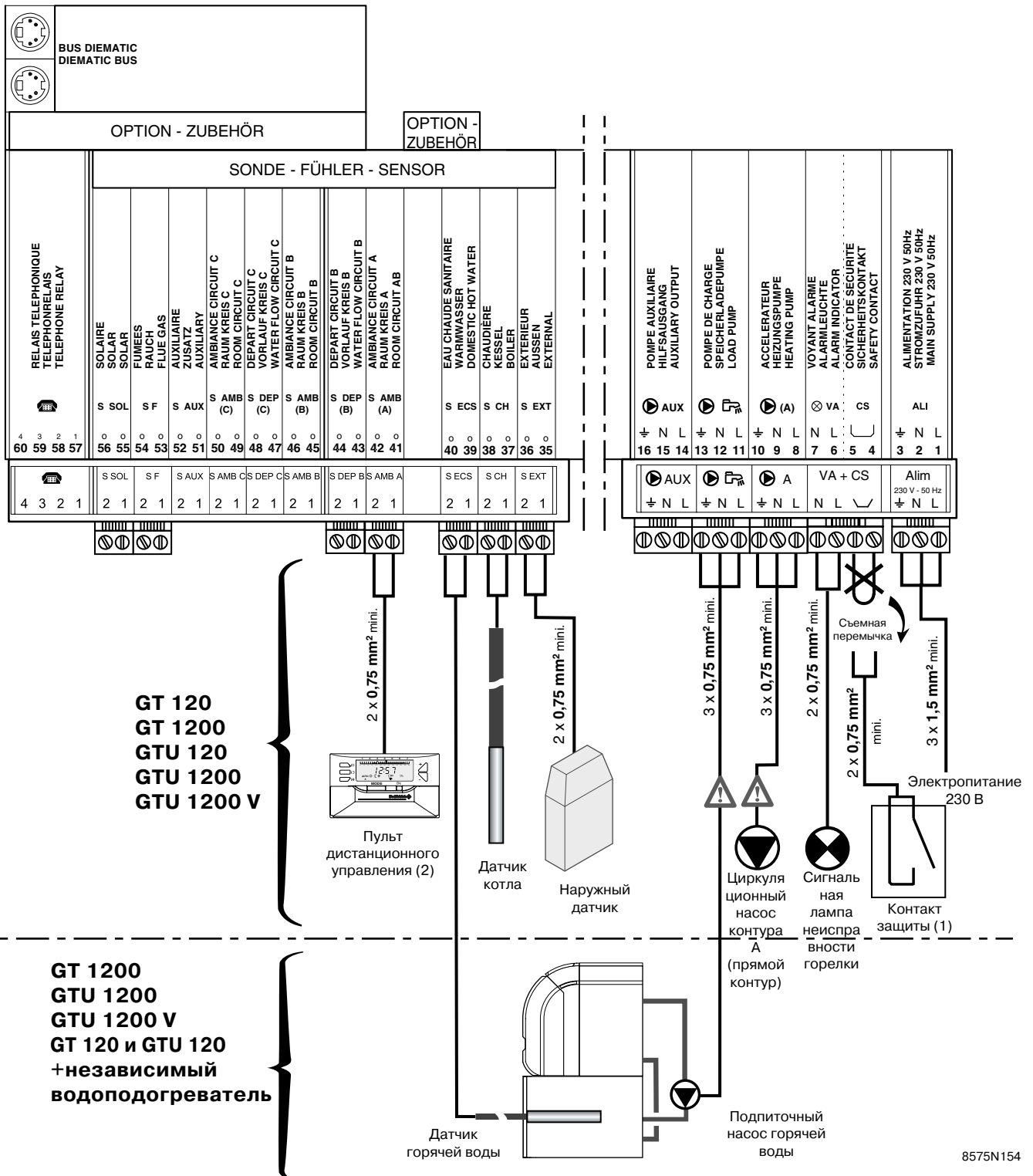

- (1) Контакт защиты отключает только горелку котла (например, реле давления для определения малого уровня воды и т.п.)
 (2) или пульт дистанционного управления с датчиком температуры помещения (номер по каталогу FM 52).



Управления по низкому напряжению: Максимальный коммутируемый ток на выходе составляет 2 А cos. φ = 0,7 (= 450 Вт, ток включения менее 16 А). Если нагрузка превышает одно из этих значений, то управление должно производиться через контактор, монтаж которого в панели управления Diematic 3 не допускается.



Кабели датчиков необходимо прокладывать отдельно от силовых кабелей 230 В (см. стр. m3).

10.3 Основные подключения при установке каскадом или подключении панели DIEMATIC VM

10.3.1 Котел "главный - 1"

К регулятору
DIEMATIC VM (3)

К другому котлу
в каскаде (3)

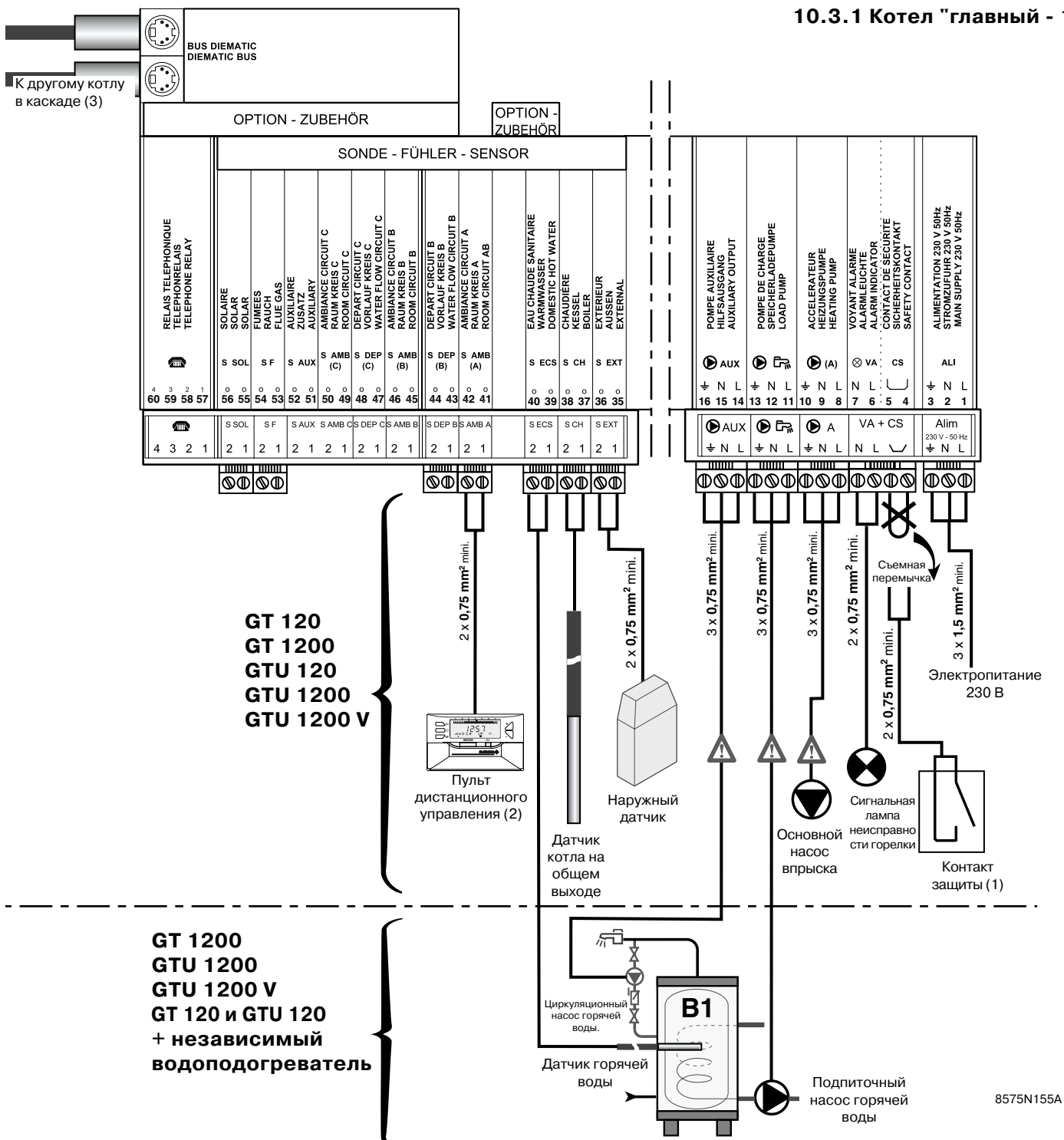

- (1) Контакт защиты отключает только горелку котла (например, реле давления для определения малого уровня воды и т.п.)
- (2) или пульт дистанционного управления с датчиком температуры помещения (номер по каталогу FM 52).
- (3) Котел может подключаться к одному котлу GT/GTU 120/1200 или к одному регулятору Diematic VM с помощью армированного кабеля длиной 40 м (номер по каталогу DB 119). Кабель можно подключать к любому разъему.



Управления по низкому напряжению: Максимальный коммутируемый ток на выходе составляет 2 А $\cos. \varphi = 0,7$ (= 450 Вт, ток включения менее 16 А). Если нагрузка превышает одно из этих значений, то управление должно производиться через контактор, монтаж которого в панели управления Diematic 3 не допускается.



Кабели датчиков необходимо прокладывать отдельно от силовых кабелей 230 В (см. стр. м3).

К регулятору
DIEMATIC VM (3)

К другому котлу
в каскаде (3)

10.3.2 Котел "подчиненный - 2"

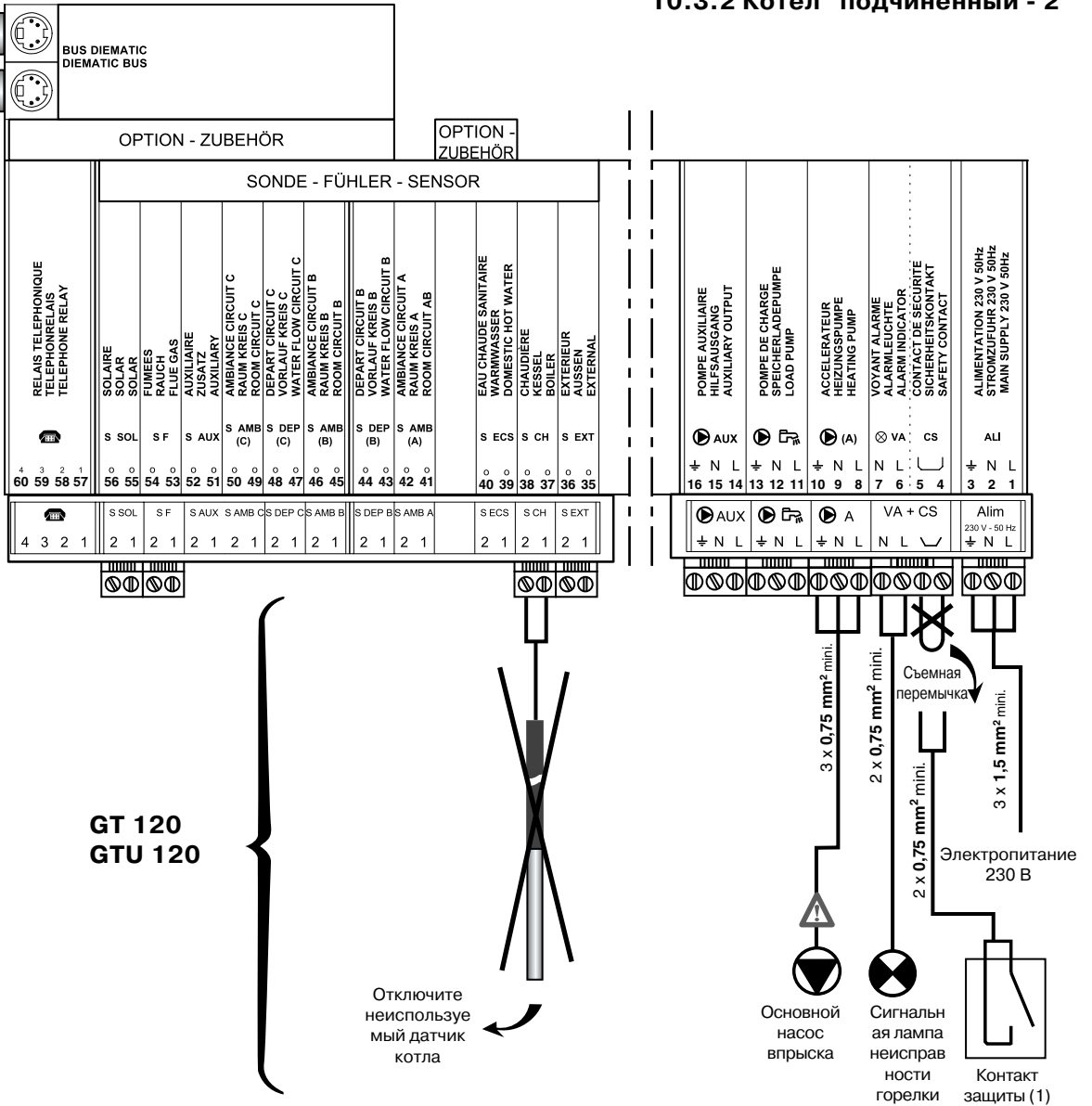

8575N159

10.3.3 Подключение каскадом

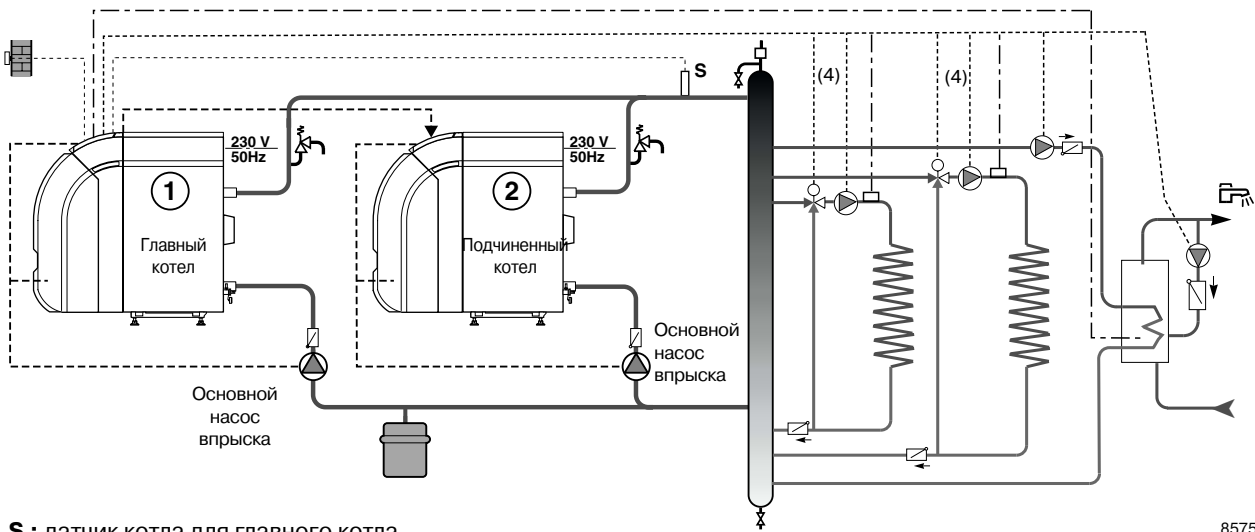

S : датчик котла для главного котла

8575N161

- (4) Смесительный вентиль и циркуляционный насос управляются дополнительной платой с датчиком смесительного вентиля (номер по каталогу FM48). Описание электрического подключения к контактам см. в инструкции, поставляемой с дополнительным оборудованием (номер по каталогу FM 48).

Для создания каскада установите для каждого котла (1 и 2) в параметре КАСКАД значение **ВКЛ** (# КОНФИГУРАЦИЯ). В этом случае (при условии сохранения заводских установок) котел получает доступ ко всем 50 режимам горелки, можно блокировать котел на 4 минуты (если это необходимо).

10.4 Подключение дополнительных компонентов

Пример: датчик солнечной панели, модуль голосового телеконтроля TELCOM 1, дистанционное управление для контуров А и В, датчик температуры дымовых газов.

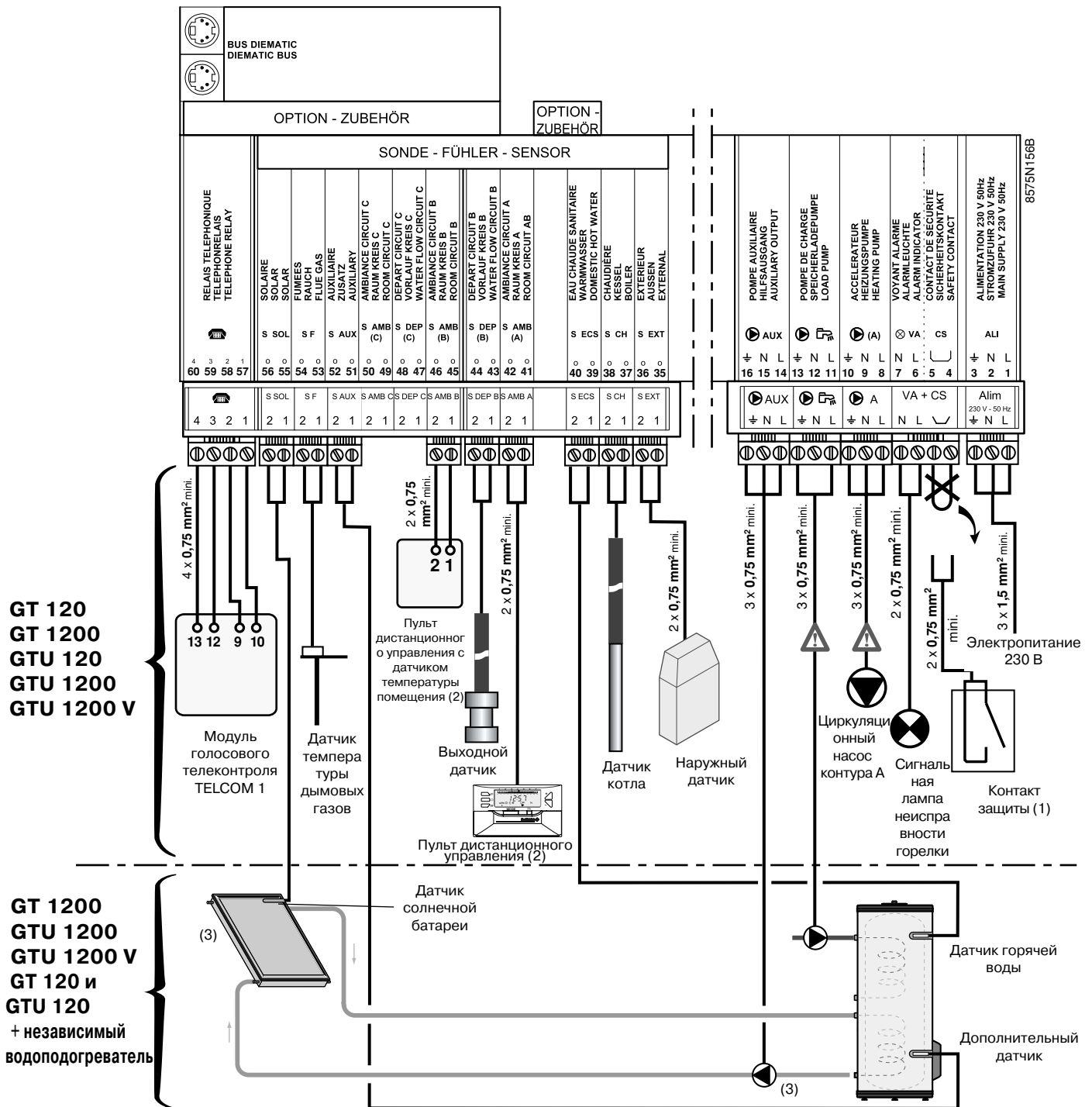

- (1) Контакт защиты отключает только горелку котла (например, реле давления для определения малого уровня воды и т.п.)
- (2) Пульт дистанционного управления с датчиком температуры помещения (номер по каталогу FM 52) или пульт дистанционного управления (номер по каталогу FM 51)
- (3) При подключении солнечной панели: установите для параметра ВСП.В(# ПАРАМ. СИСТ.) значение СОЛН.



Управления по низкому напряжению: Максимальный коммутируемый ток на выходе составляет 2 А cos. φ = 0,7 (= 450 Вт, ток включения менее 16 А). Если нагрузка превышает одно из этих значений, то управление должно производиться через контактор, монтаж которого в панели управления Diematic 3 не допускается.



Кабели датчиков необходимо прокладывать отдельно от силовых кабелей 230 В (см. стр. m3).

10.5 Подключение второго водоподогревателя В2

Это подключение можно выполнить, если контур отопления А не используется в схеме отопления

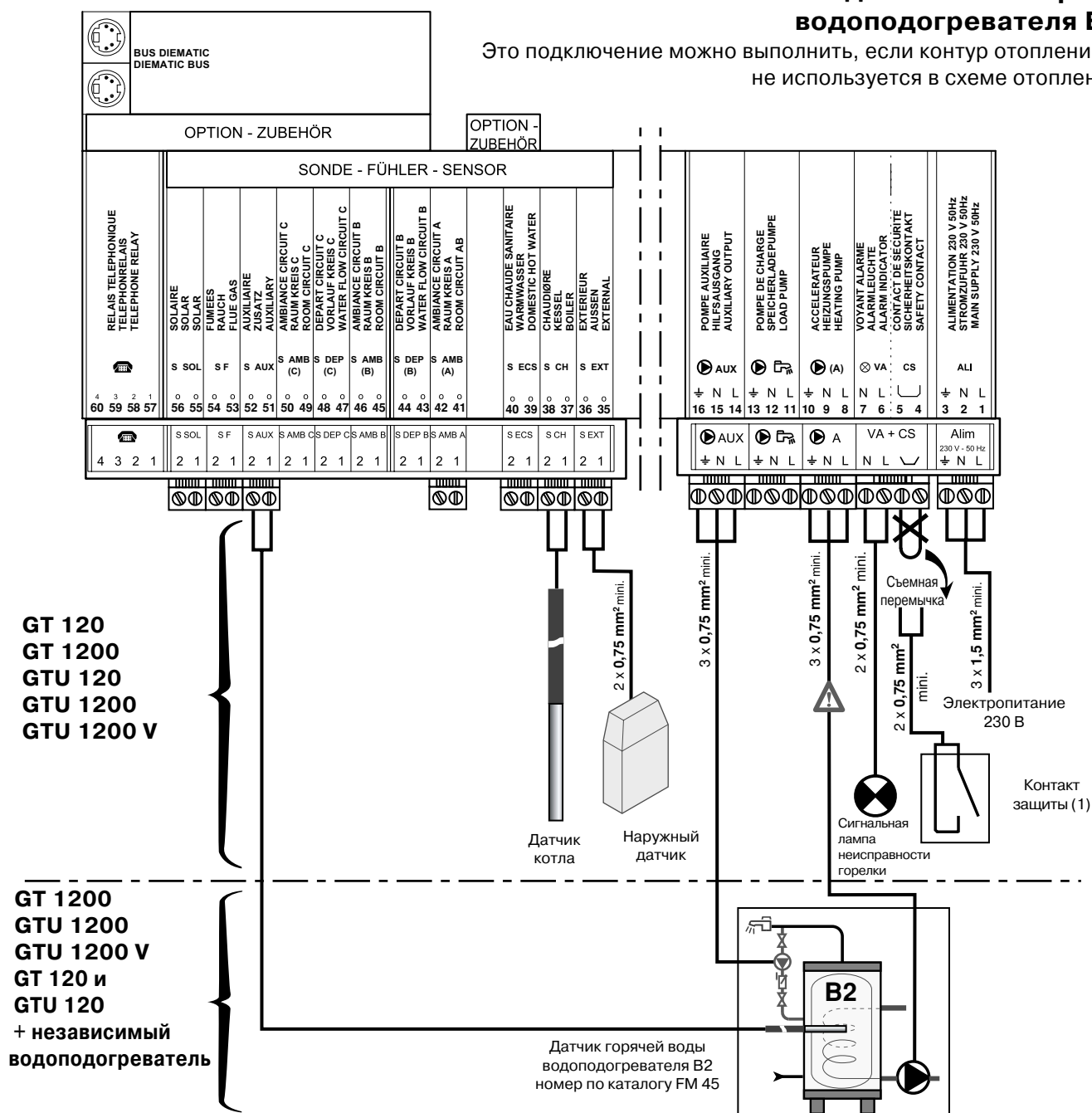

8575N157

(1) Контакт защиты отключает только горелку котла (например, реле давления для определения малого уровня воды и т.п.)



Управления по низкому напряжению: Максимальный коммутируемый ток на выходе составляет 2 А cos. φ = 0,7 (= 450 Вт, ток включения менее 16 А). Если нагрузка превышает одно из этих значений, то управление должно производиться через контактор, монтаж которого в панели управления Diematic 3 не допускается.



Кабели датчиков необходимо прокладывать отдельно от силовых кабелей 230 В (см. стр. m3).

Если необходимо подключить второй водоподогреватель, управляемый и программируемый независимо от первого, используйте для этого контур А. Для этого выполните следующее:

- Настройте контур А для горячего водоснабжения: установите для параметра КОНТ. А (#ПАРАМ. СИСТ.) значение "ГВС".
- Установите датчик (номер по каталогу FM 45) в приемную втулку второго водоподогревателя.

- Подключите датчик к входу ВСП.В - контактам 51 и 52 (см. схему выше). Этот датчик показывает среднюю температуру резервуара накопителя второго водоподогревателя. Значение можно узнать в разделе # ИЗМЕРЕНИЯ, строка ТЕМП. ГВС А.
- Отрегулируйте значение параметра "ТЕМП. ГВС А" с помощью кнопки от 40 до 80°C в зависимости от типа водоподогревателя.

10.6 Подключение бассейна

Это подключение можно выполнить, если контур отопления А не используется в схеме отопления

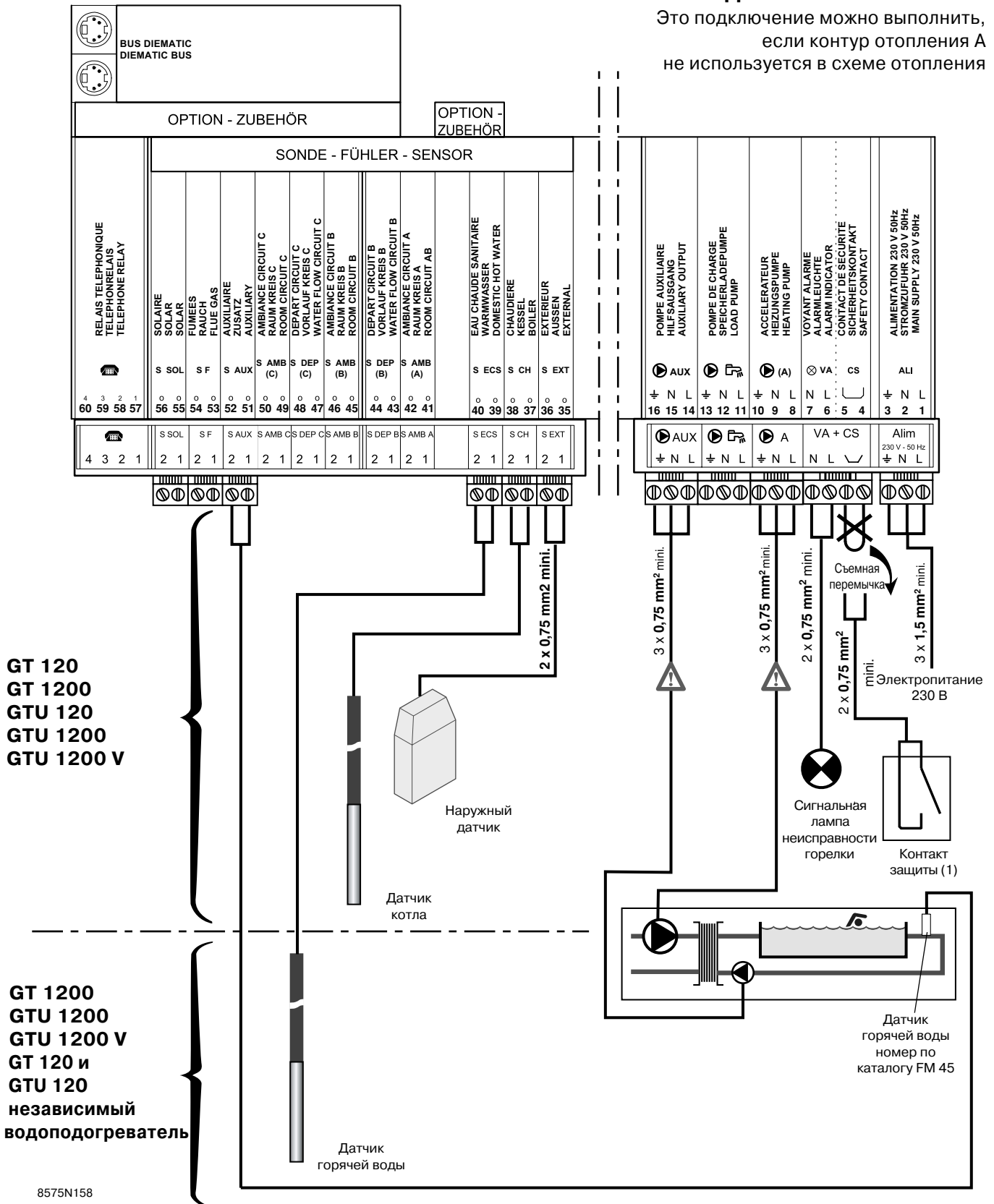

8575N158

(1) Контакт защиты отключает только горелку котла (например, реле давления для определения малого уровня воды и т.п.)



Управления по низкому напряжению: Максимальный коммутируемый ток на выходе составляет 2 А cos. φ = 0,7 (= 450 Вт, ток включения менее 16 А). Если нагрузка превышает одно из этих значений, то управление должно производиться через контактор, монтаж которого в панели управления Diematic 3 не допускается.



Кабели датчиков необходимо прокладывать отдельно от силовых кабелей 230 В (см. стр. м3).

• Управление контуром бассейна

Регулятор Diematic 3 обеспечивает управление контуром бассейна в **2 вариантах**:

Вариант 1

Diematic 3 регулирует первичный контур (котел / теплообменник) и вторичный контур (теплообменник / бассейн).

- Используйте функцию МИН.Д.Т и установите температуру в соответствии с потребностью теплообменника
- Настройте контур ВСМ. ВЫХ. для бассейна. Для этого: установите для параметра ВСП.В в разделе # ПАРАМ. СИСТ. значение " БАССЕЙН ".
- Настройте контур А ля бассейна. Для этого: установите для параметра КОНТ. А в разделе # ПАРАМ. СИСТ. значение " БАССЕЙН ".
- Насос первичного контура котел/теплообменник подключите к выходу насоса А. Благодаря этому температура МИН.Д.Т поддерживается в периоды "комфорт" программы **А летом и зимой**.

- Подключите вторичный датчик (номер по каталогу FM 45, поставляется дополнительно) к входу ВСП.В - к контактам **51** и **52**. Этот датчик показывает температуру воды в бассейне. Значение можно узнать в разделе #ИЗМЕРЕНИЯ, строка ТЕМП. БАССЕЙН.
- Температуру можно установить в диапазоне  от 0,5 до 39°C или выбрать значение НГ*. *НГ = без замораживания: в этом случае пока температура ниже заданного значения температуры для предотвращения замораживания, основной насос (А) работает, а вторичный насос (ВСМ. ВЫХ.) стоит.

Вариант 2

Бассейн имеет свою систему регулирования, которую желательно использовать. В этом случае Diematic 3 регулирует только первичный контур котел / теплообменник.

- Используйте функцию МИН.Д.Т и установите температуру в соответствии с потребностью теплообменника
- Настройте контур А ля бассейна. Для этого: установите для параметра КОНТ. А в разделе #ПАРАМ. СИСТ. значение " БАССЕЙН ".
- Насос первичного контура котел/теплообменник подключите к выходу насоса А. Благодаря этому температура МИН.Д.Т поддерживается в периоды "комфорт" программы **А летом и зимой**.

• Почасовая программы работы насоса вторичного контура

Насос вторичного контура подключен к выходу ПОМОЩНИК, выберите ВСП.В: БАССЕЙН, чтобы управлять насосом, который подключен к выходу ДОП, в "дневные" периоды работы контура А.

• Выключение



Для зимней консервации бассейна следует всегда обращаться в сервисную службу по обслуживанию бассейнов.

10.7 Подключение бассейна и солнечный нагрев воды

Это подключение можно выполнить, если контур **В** или **С** не используется для отопления (2).

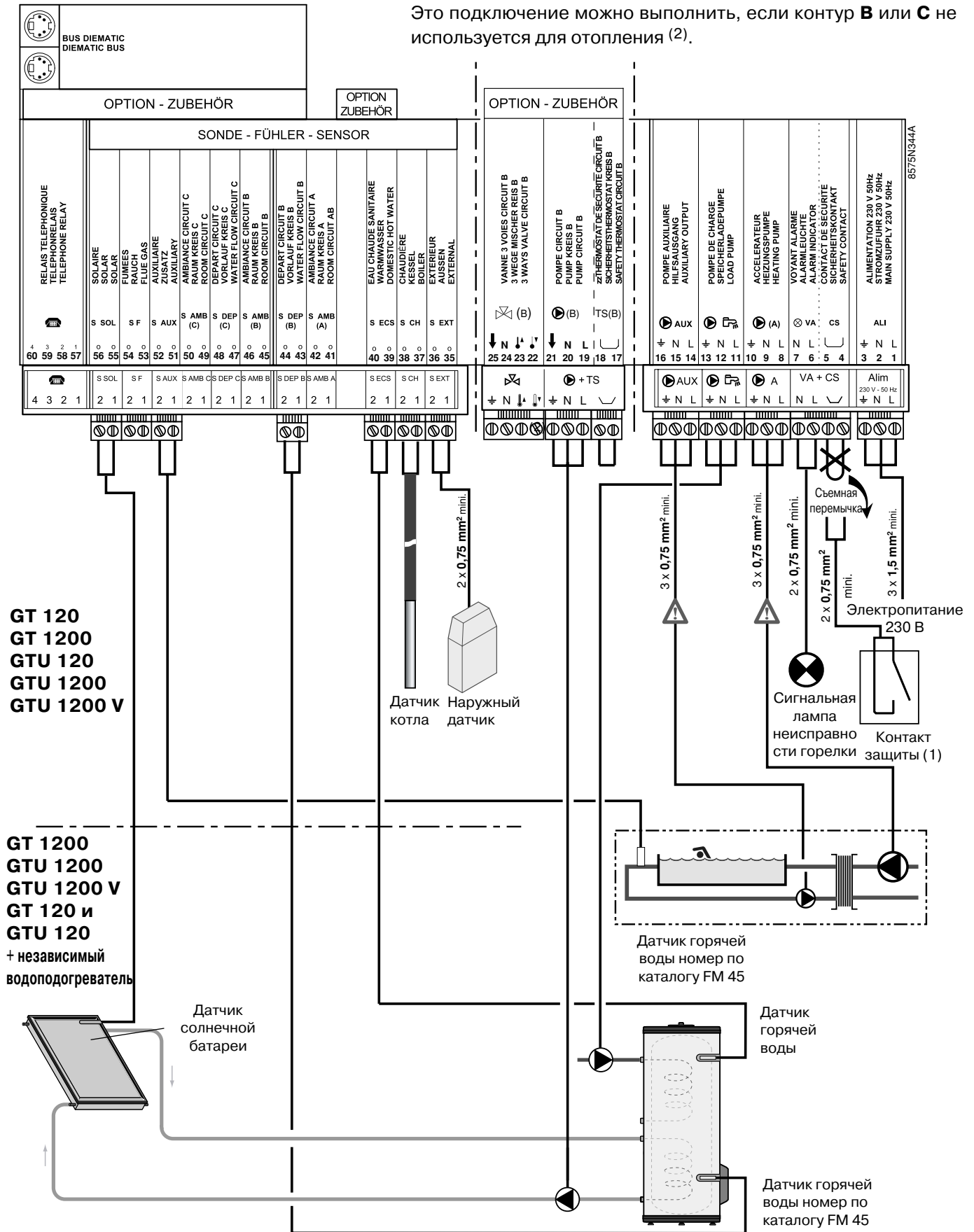

Управления по низкому напряжению: Максимальный коммутируемый ток на выходе составляет 2 А cos. φ = 0,7 (= 450 Вт, ток включения менее 16 А). Если нагрузка превышает одно из этих значений, то управление должно производиться через контактор, монтаж которого в панели управления Diematic 3 не допускается.



Кабели датчиков необходимо прокладывать отдельно от силовых кабелей 230 В (см. стр. м3).

Примечание:

- (1) Контакт защиты отключает только горелку котла (например, реле давления для определения малого уровня воды и т.п.)
- (2) В этом случае необходимо выполнить следующее:
- установить дополнительную плату + датчик смесительного вентиля (номер по каталогу FM 48),
 - установить для параметра ВСП.В значение БАССЕЙН
 - установить для параметра КОНТ. А значение БАССЕЙН
 - установить для параметра КОНТ. В значение СОЛН.
-

• Управление контуром бассейна

Регулятор Diematic 3 обеспечивает управление контуром бассейна в **2 вариантах**:

Вариант 1

Diematic 3 регулирует первичный контур (котел / теплообменник) и вторичный контур (теплообменник / бассейн).

- Используйте функцию МИН.Д.Т и установите температуру в соответствии с потребностью теплообменника
- Настройте контур ВСП. ВЫХ. для бассейна. Для этого: установите для параметра ВСП.В в разделе # ПАРАМ. СИСТ. значение " БАССЕЙН ".
- Настройте контур А для бассейна. Для этого: установите для параметра КОНТ. А в разделе # ПАРАМ. СИСТ. значение " БАССЕЙН ".
- Насос первичного контура котел/теплообменник подключите к выходу насоса А. Благодаря этому температура МИН.Д.Т поддерживается в периоды "комфорт" программы **А летом и зимой**.

- Подключите вторичный датчик (номер по каталогу FM 45, поставляется дополнительно) к входу ВСП.В - к контактам **51** и **52**. Этот датчик показывает температуру воды в бассейне. Значение можно узнать в разделе #ИЗМЕРЕНИЯ, строка ТЕМП. БАССЕЙН.

- Температуру можно установить в диапазоне  от 0,5 до 39°C или выбрать значение НГ*. *НГ = без замораживания: в этом случае пока температура

ниже заданного значения температуры для предотвращения замораживания, основной насос (А) работает, а вторичный насос (ВСП. ВЫХ.) стоит.

Вариант 2

Бассейн имеет свою систему регулирования, которую желательно использовать. В этом случае Diematic 3 регулирует только первичный контур котел / теплообменник.

- Используйте функцию МИН.Д.Т и установите температуру в соответствии с потребностью теплообменника
- Настройте контур А для бассейна. Для этого: установите для параметра КОНТ. А в разделе #ПАРАМ. СИСТ. значение " БАССЕЙН ".
- Насос первичного контура котел/теплообменник подключите к выходу насоса А. Благодаря этому температура МИН.Д.Т поддерживается в периоды "комфорт" программы **А летом и зимой**.

• Программирование времени работы насоса вторичного контура (бассейн)

Насос вторичного контура подключен к выходу ПОМОЩНИК, выберите ВСП.В: БАССЕЙН, чтобы управлять насосом, который подключен к выходу ДОП, в "дневные" периоды работы контура А.

• Выключение

Для зимней консервации бассейна следует всегда обращаться в сервисную службу по обслуживанию бассейнов.

10.8 Подключение одного или двух контуров со смесительным вентилем

Для подключения одного или двух контуров со смесительным вентилем необходимо установить одну или две дополнительные платы смесительный вентиль + датчик (номер по каталогу FM 48). См. инструкции, поставляемые с дополнительным оборудованием.

11. РЕГУЛИРОВКА СПЕЦИАЛИСТОМ ПО УСТАНОВКЕ

Следующая настройка относится к различным функциям, а также к конфигурации установки. Эти изменения могут производиться только специалистом.

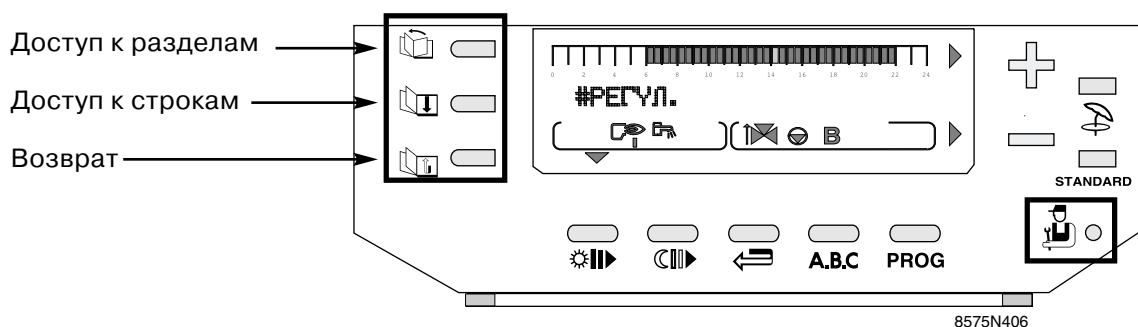

Примечание: различные параметры и настройки сохраняются в памяти даже после отключения электропитания.



11.1 Регулировка

Различные настраиваемые параметры приведены в последовательности их отображения в "Таблице регулировок специалиста по установке", приведенной ниже.

Доступ к параметрам настройки

- Откройте панель, закрывающую дисплей.
- Нажмите на 5 секунд отверткой или кончиком карандаша клавишу .
- Используйте клавишу  для выбора раздела и клавишу  для выбора строки.
- Для изменения параметров в строках используйте клавиши $+$ и $-$.
- Данные сохраняются через 2 минуты после окончания ввода или после закрытия панели.

Примечание: можно восстановить заводские установки параметров (для пользователя и специалиста по установке), не изменяя программы P2, P3, P4, ПРОГ.ВСП.ВЫХ. и ПРОГ.ГВС Для этого необходимо одновременно нажать клавиши  и **STANDARD**; на регуляторе на 10 секунд отобразится надпись "СБРОС ПАРАМ.". Эта операция не влияет на показания счетчиков часов и запусков.







11.2 Таблица регулировок для специалиста по установке

- Подробные пояснения см. в главе ниже.

Примечание: данные сохраняются через 2 минуты

- Разделы и строки приведены в порядке их появления на экране.

после окончания ввода или после закрытия панели.

НАЖМИТЕ	ИНДИКАЦИЯ	РЕГУЛИРУЕМЫЙ ПАРАМЕТР	ЗАВОДСКАЯ НАСТРОЙКА	ДИАПАЗОН РЕГУЛИРОВКИ	НАСТРОЙКА ПОЛЬЗОВАТЕЛЯ
 5 с. затем 	#ЯЗЫК французский	Выбор языка	FRANCAIS (французский)	(1)	
 затем 	# ПРЕДЕЛ. ТЕМП.	Регулировка пределов температуры			
	ВОДОНАГР.МАКС.	Установка максимальной рабочей температуры котла. Это значение также используется в настройках котла для производства горячей воды.	75°C	от 50 до 95°C	
	ВОДОНАГР.МИН.	Установка минимальной рабочей температуры котла.	30°C	от 30 до 50°C	
	МИН.Д.Т :	Нижняя температура кривой отопления в дневном режиме (контур А)	НЕТ	НЕТ, 20 до 90°C	
	МИН.Н.Т :	Нижняя температура кривой отопления в ночном режиме (контур А)	НЕТ	НЕТ, 20 до 90°C	
	МАКС.Т КОНТ. В*	Установка максимальной температуры в подающей линии В (3-ходовой вентиль В)	50°C	20 до 95°C	
	МИН.Т КОНТ. В*	Минимальная температура подающей линии В (3-ходовой вентиль В) устанавливается системой защиты от замораживания	20°C	10 до 50°C	
	МАКС.Т КОНТ. С*	Установка максимальной температуры подающей линии С (3-ходовой вентиль С)	50°C	20 до 95°C	
	МИН.Т КОНТ. С*	Минимальная температура подающей линии С (3-ходовой вентиль С) устанавливается системой защиты от замораживания	20°C	10 до 50°C	
	НАРУЖ.ЗАЩ/ЗАМ	Установка уличной температуры, при которой включается система защиты от замораживания	+ 3°C	- 8 до + 10°C	
 затем 	# ПАРАМ. СИСТ.	Регулировка особых параметров системы			
	ИНЕРЦ. ЗДАН.	Коэффициент инерционности здания	3 (22ч)	0 (10ч) до 10 (50ч)	
	КРУТИЗНА А*	Наклон характеристики прямого контура	1,5	0 до 4	
	ВЛИЯН.Д.Т.П. А*	Настройка влияния датчика помещения А	3	0 до 10	
	КОНТ. А: КОТЕЛ ГВС БАССЕЙН ПЕРВ. НАСОС НЕРАБ.	Использование контура в качестве прямого контура отопления Использование контура как первичного для второго водоподогревателя Использование контура как первичного для бассейна Использование насоса контура А как первичного насоса (для каскада) Никакие данные для контура А не отображаются (заданное значение, почасовая программа, наклон ...)	КОТЕЛ	КОТЕЛ ГВС БАССЕЙН ПЕРВ. НАСОС НЕРАБ.	
	КРУТИЗНА . В*	Настройка наклона для контура с вентилем В	0,7	0 до 4	
	ВЛИЯН.Д.Т.П. В*	Настройка влияния датчика помещения В	3	0 до 10	
	КОНТ. В : КОТЕЛ. СОЛН.	Использование контура как контура отопления с вентилем Использование контура для регулирования солнечной панели	КОТЕЛ.	КОТЕЛ. СОЛН.	
	КРУТИЗНА . С*	Настройка наклона для контура с вентилем С	0,7	0 до 4	
	ВЛИЯН.Д.Т.П. С*	Настройка влияния датчика помещения С	3	0 до 10	
	КОТЕЛ КОНТ. СОЛН.	Использование контура как контура отопления с вентилем Использование контура для регулирования солнечной панели.	КОТЕЛ.	КОТЕЛ. СОЛН.	
	ВСП.В:КОНТУР ГВС БАССЕЙН ПРОГРАМ. СОЛН.	Использование вспомогательного выхода для управления циркуляционным насосом горячего водоснабжения. Использование вспомогательного выхода для управления вторичным насосом контура бассейна. Использование вспомогательного выхода как выхода, программируемого независимо. Использование вспомогательного выхода для управления насосом солнечной панели.	КОНТУР ГВС	КОНТУР ГВС БАССЕЙН ПРОГРАМ. СОЛН.	
	ТЛФ. СОЕД. ОШИБКА ДАТЧИКА ОСМОТР	При возникновении неисправности датчика контакт между выводами 3 и 4 телефонного разъема Diematic замыкается Контакт между выводами 3 и 4 телефонного разъема Diematic замыкается, когда нужно выполнить программирование	ОШИБКА ДАТЧИКА	ОШИБКА ДАТЧИКА ОСМОТР	
	ОСМ. + ДАТ.	Контакт между выводами 3 и 4 замыкается по одной из описанных выше причин (ОШИБКА ДАТЧИКА или ОСМОТР)		ОСМ. + ДАТ.	
	НОЧЬ : СНИЖЕН СТОП	Поддерживается пониженная температура Пониженная температура поддерживается только в случае активизации внешней системы защиты от замораживания, в противном случае котел отключен	СНИЖЕН	СНИЖЕН. или СТОП	

* Эта строка отображается только в том случае, если подключены соответствующий контур или датчик.

(1) FRANCAIS (французский), DEUTSCH (немецкий), ENGLISH (английский), POLSKI (польский), ITALIANO (итальянский), ESPAÑOL (испанский), NEDERLANDS (голландский) или РУССКИ.

11.2 Таблица регулировок специалиста по установке (продолжение)

- Подробные пояснения см. в главе ниже.
- Разделы и строки приведены в порядке их появления на экране.

Примечание: данные сохраняются через 2 минуты после окончания ввода или после закрытия панели.

НАЖМИТЕ	ИНДИКАЦИЯ	РЕГУЛИРУЕМЫЙ ПАРАМЕТР	ЗАВОДСКАЯ НАСТРОЙКА	ДИАПАЗОН РЕГУЛИРОВКИ	НАСТРОЙКА ПОЛЬЗОВАТЕЛЯ
 затем 	#ПРОЧIE ПАРАМ. ДИСПЧЕРЕДОВАН. ВРЕМЯ-ДЕНЬ НАРУЖН.Т.	Постоянно отображается время Постоянно отображается уличная температура Эти две индикации отображаются поочередно	ЧЕРЕДОВАН.	ЧЕРЕДОВАН ВРЕМЯ-ДЕНЬ НАРУЖН.Т.	
	ДИАП. РЕГУЛИР.*	Величина запаздывания 3-ходовых вентилей	12 К	от 4 до 16 К	
	РАЗН.КОТ/СМЕС*	Минимальная разность температур между котлом и вентилем.	4 К	от 0 до 16 К	
	ВЫДЕРЖ. ОТ.НАС.	Регулировка выбега насосов системы отопления.	4 мин	0 до 15 мин	
	ВЫДЕРЖ.НАС.ГВС*	Регулировка выбега насосов водоподогревателя	4 мин	0 до 15 мин	
	АДАПТ* ВКЛ ВЫК	Автоматическая настройка кривой отопления разрешена для любого контура с датчиком температуры помещения. Кривая отопления зафиксирована, но может быть изменена вручную	ВКЛ	ВКЛ или ВЫК	
	ГВС* ТОЛЬКО ГВС ГВС+СМЕС. ГВС+ОТОПЛ.	Полный приоритет приготовления горячей воды: прерывается отопление и подогрев бассейна Приоритетное приготовление горячей воды, подогрев отопительных контуров с вентилями возможен, если водоподогреватель использует не всю энергию котла. Отопление обеспечивается во время приготовления горячей воды. Внимание: существует опасность перегрева прямого контура.	ТОЛЬКО ГВС	ТОЛЬКО ГВС, ГВС+СМЕС. или ГВС+ОТОПЛ.	
	ГВС* КОТЕЛ ЭЛЕКТР.	Приготовление горячей воды обеспечивается котлом Приготовление горячей воды обеспечивается в зимнем режиме, летнем режиме, режиме защиты от замораживания, при активной программе вспомогательного выхода. Эта функция позволяет управлять электронагревателем водоподогревателя через реле мощности.	КОТЕЛ	КОТЕЛ или ЭЛЕКТР.	
	АНТИЛЕГ*	Активизация функции антибактериальной защиты	НЕТ	ВКЛ или НЕТ	
	МИН.РАБ.ВР.ГОР	Минимальная продолжительность работы горелки	1 мин	0 до 4 мин	
	ВЫДЕРЖКА НАС.К*	Время выбега насоса котла (первичного циркуляционного насоса) для каскада	3 мин	1 мин до 30 мин	
	РАЗГРУЗ.К	Блокировка насосов отопления и горячей воды, когда температура котла опускается ниже минимальной.	НЕТ	ВКЛ или НЕТ	

* Эта строка отображается только в том случае, если подключены соответствующий контур или датчик.

11.3 Описание регулировок специалиста по установке

- # ПРЕДЕЛ. ТЕМП.

● "МАКС.Т КОНТ. "

Для контуров В и С регулировки ограничены температурой на выходе соответствующего контура.

Примечание: в случае изменения максимальной температуры измените также, если необходимо, положение фиксатора термостата котла, который изначально ограничивает максимальную температуру котла до 85°C. Для этого вытяните ручку термостата, потянув вверх, и переместите пинцетом фиксатор в отверстие, соответствующее желаемой температуре ограничения.



В случае пола с подогревом обязательно сохраните заводские настройки максимальной температуры после смесительного вентиля (строка МАКС.Т КОНТ.) 50°C (см. таблицу регулировок специалиста по установке).

Необходимо также использование прибора безопасности, независимого от регулятора, с ручной настройкой отключения контура отопления, когда температура поднимается выше 65°C (NF P 52-303-1).

В соответствии с этим требованием термостат безопасности должен подключаться к контактам TS разъема насоса.

Кроме того, рекомендуется установить параметр ГВС+СМЕС для производства воды для горячего водоснабжения.

- # ПАРАМ. СИСТ.

● ИНЕРЦ. ЗДАН.

Коэффициент инерционности здания при каждой регулировке нельзя изменять более чем на одну единицу: $I = 0$ соответствует легкой строительной конструкции (время охлаждения 10 ч)

$I = 10$ соответствует массивной строительной конструкции (время охлаждения 50 ч)

● КРУТИЗНА

Независимая регулировка для каждого контура отопления. **Эта регулировка является необязательной, и устанавливается в том случае, если влияние датчика дистанционного управления не нулевое и активизирована автоматическая подстройка (АДАПТ ВКЛ).**

- заводская настройка крутизны характеристики контура отопления 1,5

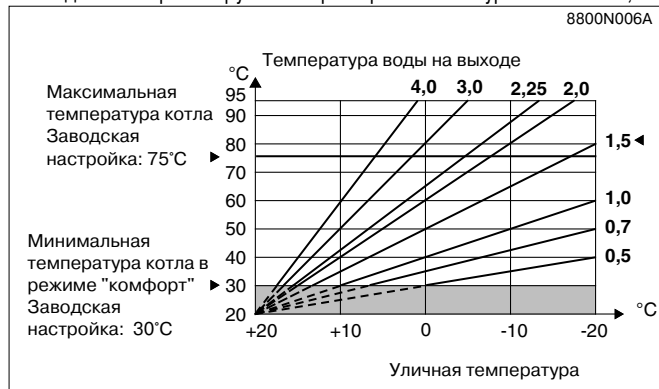

● МИН.

Параметр МИН (нижняя температура кривой отопления) позволяет определить для контура отопления минимальную рабочую температуру (температура контура может оставаться постоянной, если угол наклона характеристики равен нулю). Эта регулировка может использоваться для управления контуром типа термоблок или бассейн (см. I бассейн). Например, можно запрограммировать различные параметры для дневного (МИН.Д.Т) или ночного режимов (МИН.Н.Т). Это могут быть значения НЕТ и от 20 до 90°C.

● НАРУЖ. ЗАЩ/ЗАМ

Ниже этой температуры насосы работают постоянно, и поддерживается минимальная температура каждого контура.

Если система находилась в ночном режиме работы СТОП (останов), то активизируется ночной режим СНИЖЕН (пониженная).

Примечание: изменение заводской установки (3 : 22ч) допускается только в исключительных случаях монтажа, когда активна функция "автоматическая подстройка" (АДАПТ ВКЛ).

- заводская настройка крутизны характеристики контура с вентилем 0,7

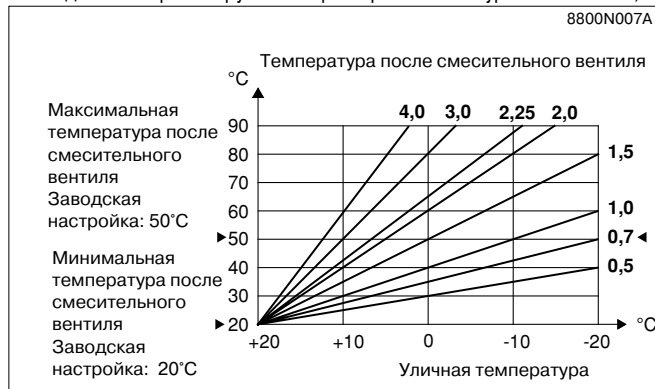

● ВЛИЯН.Д.Т.П.

Позволяет отрегулировать влияние датчика помещения на температуру воды в котле и на входе контура с вентилем.

- 0 : температура помещения не учитывается (пульт дистанционного управления установлен не в том месте)
- 1 : слабо учитывается
- 3 : средне учитывается (рекомендуется)
- 10 : работает как термостат помещения

● НОЧЬ

Позволяет выбрать одну из следующих функций для работы контуров в режиме "Пониженная", если показания датчика помещения не учитываются.

- Понижение (НОЧЬ: СНИЖЕН)

Отопление обеспечивается во время периодов с температурой "пониженная" (температура воды зависит от выбранного наклона характеристики контура).

Насос непрерывно работает.

- Остановка (НОЧЬ: СТОП)

Насос и отопление остановлены, запрос отопления не учитывается.

Тем не менее, предотвращение замораживания системы обеспечивается, для этого включается режим работы "Понижение".

- Если подключен датчик помещения, режим НОЧЬ: СТОП действует, когда температура помещения выше заданной, режим НОЧЬ: СНИЖЕН действует, когда температура помещения ниже установленной.

Примечание: если в системе имеется датчик помещения, этот параметр не отображается.

- # ПРОЧИЕ ПАРАМ.

• **ДИАП. РЕГУЛИР.:** значение регулирования может быть увеличено, если используются быстрые вентили, и уменьшено, если используются медленные вентили (например, тепловые).

• **ВЫДЕРЖ. ОТ.НАС.:** настройка выбега отопительного насоса помогает предотвратить перегрев котла, в результате которого может произойти несвоевременное отключение термостата защиты.

• **ВЫДЕРЖ.НАС.ГВС:** настройка времени выбега подпиточного насоса горячей воды позволяет предотвратить подачу слишком горячей воды в контур отопления после завершения заполнения емкости водонагревателя из контура отопления. Эта выдержка также помогает предотвратить перегрев котла, в результате которого может произойти несвоевременное отключение термостата защиты.

• **ТОЛЬКО ГВС:** когда резервуар подключен, можно выбрать:

- ТОЛЬКО ГВС:

абсолютный приоритет приготовления горячей воды: останов насоса отопления, закрытие вентилей.

- ГВС+СМЕС. (1) :

"DIEMATIC 3" контролирует, может ли котел одновременно производить воду для отопления и горячего водоснабжения, если да, то вентиль контура отопления открывается, если нет, насос контура отопления останавливается и вентиль закрывается.

- ГВС+ОТОПЛ.:

отопление не выключается во время заполнения водонагревателя.

Внимание: если существует контур отопления, во время заполнения и нагрева резервуара горячего водоснабжения температура воды в радиаторах может достигать максимального запрограммированного значения для котла.

(1) Эта конфигурация требует установки смесительных вентилей.

• **ГВС: КОТЕЛ, ЭЛЕКТР. :** этот параметр позволяет выбирать режим заполнения водоподогревателя.

- Режим "КОТЕЛ" (заводская настройка): подготовка горячей воды обеспечивается летом и зимой, через теплообменник подключенный к первичному контуру котла.

- Режим "ЭЛЕКТР.":

в этом случае горячее водоснабжение зимой обеспечивается котлом, а летом - электронагревателем. В этом случае для переключения с зимнего режима работы на летний используется выход вспомогательного контура. В зимний период вспомогательный контур отключен, и горячая вода готовится с помощью котла. При переключении на летний режим, котел не используется для приготовления горячей воды, а для управления приготовлением горячей воды с помощью электронагревателя используется вспомогательный выход (управление термостатом).

Важное примечание: при использовании функции "ГВС ЭЛЕКТР." невозможно управление циркуляционным насосом горячей воды со вспомогательным контуром.

• **АНТИЛЕГ :** резервуар водоподогревателя разогревается до 70° С каждую субботу с 4 до 5 ч. Функция антибактериальной защиты позволяет предотвратить появление бактерий в резервуаре, вызывающих заболевание легионеллез.

Примечание: в этом случае необходимо установить максимальную температуру котла равную 80°С.

Необходимо установить смеситель, не допускающий подачу воды при температуре выше 60°С в сеть горячего водоснабжения.



12. КОНТРОЛЬ ПАРАМЕТРОВ, ВХОДОВ И ВЫХОДОВ (режим ТЕСТ)

Регулятор "DIEMATIC 3" имеет встроенные функции проверки, которые позволяют проверить состояние параметров, а также входов и выходов.

- **Страница #ПАРАМЕТРЫ** позволяет просмотреть состояние различных параметров.



Для этого нажмите отверткой или кончиком

карандаша на 10 секунд клавишу , пока не появится надпись "#ПАРАМЕТРЫ". Затем с

помощью клавиш ,  и  пролистывайте список вниз и вверх.

- **Страница #СПИСОК ОШИБОК** позволяет просмотреть последние 10 сообщений о неисправностях, отображенные на панели Diematic. Также отображается дата обнаружения неисправности.

Пример: НЕИСПР.ДАТ.Н.Т 28.05.11 - указывает на неисправность наружного датчика, которая возникла 28 мая в 11 часов.

- **Страница #ТЕСТ ВЫХОД.** позволяет подать питание отдельно на каждый выход, чтобы проверить его работоспособность. Выключение и включение питания выхода осуществляется с помощью клавиш  или .

- **Страница #ТЕСТ ВХОД.** позволяет отобразить состояние логических входов (т.е. отличных от датчиков).

КОНТРОЛЬ ДАТЧИКОВ













При обрыве или коротком замыкании в цепи датчика регулятор DIEMATIC 3 выдает соответствующее сообщение (см раздел 7. "СООБЩЕНИЯ - АВАРИЙНАЯ СИГНАЛИЗАЦИЯ").

Можно также управлять датчиками с помощью раздела "#ИЗМЕРЕНИЯ" (см. таблицу настроек пользователя).

Строка отображается только в том случае, если подключены соответствующие контуры или датчики. Если температура не отображается или между отображаемой и действительной температурой слишком большая разница, проверьте соответствующий датчик (Характеристики см. в главе 1) и его соединительный кабель.

ТАБЛИЦА: РЕЖИМ КОНТРОЛЯ (см. пояснения на предыдущей странице)

После завершения операций регулятор возвращается в автоматический режим после закрытия панели или через 2 минуты после последнего нажатия клавиши.

НАЖМИТЕ	ИНДИКАЦИЯ	СОСТОЯНИЕ ПАРАМЕТРА, ВЫХОДА ИЛИ ВХОДА
 10 секунд затем 	#ПАРАМЕТРЫ	
	ПОСЛЕДОВ.*	Изменение главного котла (1 означает изменение 1-2, 2 означает изменение 2-1)
	СТУПЕНЬ*	Текущая скорость
	УСРЕДН. НАР. Т	Средняя уличная температура
	РАСЧЕТ. Т КОТ	Расчетная температура котла
	ТЕМП. КОТЛА	Измеренная температура котла
	РАСЧЕТ. Т А	Расчетная температура для контура А
	РАСЧЕТ. Т В*	Расчетная температура для контура В
	ТЕМП.ПОДАЧА В*	Измеренная температура на входе контура В
	РАСЧЕТ. Т С*	Расчетная температура для контура С
	ТЕМП.ПОДАЧА С*	Измеренная температура на входе контура С
	ШКИВ А*	Позиция переключателя регулировки температуры датчика помещения контура А (FM52)
	ШКИВ В*	Позиция переключателя регулировки температуры датчика помещения контура В (FM52)
	ШКИВ С*	Позиция переключателя регулировки температуры датчика помещения контура С (FM52)
	ПАРАЛ.СМЕЩЕН. А*	Расчетное параллельное смещение для контура А
ПАРАЛ.СМЕЩЕН. В*	Расчетное параллельное смещение для контура В	
ПАРАЛ.СМЕЩЕН. С*	Расчетное параллельное смещение для контура С	
 затем 	#СПИСОК ОШИБОК	
	1 ОШ. ...	Память предупреждений + день, месяц и час, в который произошло событие
	10 ОШ. ...	Память предупреждений + день, месяц и час, в который произошло событие
 затем 	#ТЕСТ ВЫХОД.	
	ГОРЕЛКА: ВКЛ	Включение котла
	НАСОС А: ВКЛ*	Включение насоса контура А (или первичного контура)
	НАС. ГВС: ВКЛ*	Включение насоса горячей воды
	ВСПОМ.ВЫХ: ВКЛ	Включение вспомогательного выхода (например, циркуляция горячей воды)
	ОТКР.СМ. В: ВКЛ*	Открытие вентиля контура В
	ЗАКР.СМ. В: ВКЛ*	Закрытие вентиля контура В
	НАСОС В: ВКЛ*	Включение насоса контура В
	ОТКР.СМ. С: ВКЛ*	Открытие вентиля контура С
	ЗАКР.СМ. С: ВКЛ*	Закрытие вентиля контура С
	НАСОС С: ВКЛ*	Включение насоса контура С
ТЛФ. СОЕД.: ВКЛ	Включение внешнего сигнала реле телефона	
 затем 	#ТЕСТ ВХОД.	
	РАБ. ГОР.	Подсчет входов (1 = да, 0 = нет)
	ТЕЛЕФОН	Перемишка на телефонном входе - контакты 1.2 - (1 = есть, 0 = нет)
	ДИСТ.У. А*: ВКЛ	Дистанционное управление контура А подключено
	НЕТ	Дистанционное управление контура А не подключено
	ДИСТ.У. В*: ВКЛ	Пульт дистанционного управления контура В подключен
	НЕТ	Пульт дистанционного управления контура В не подключен
ДИСТ.У. С*: ВКЛ	Пульт дистанционного управления контура С подключен	
НЕТ	Пульт дистанционного управления контура С не подключен	
 затем 	#КОНФИГУРАЦИЯ	
	РЕЖИМ: ВСЕ КОНТУРА	Позволяет указать, относятся ли изменения параметров с дистанционного управления только к одному контуру (МОНО КОНТУР) или распространяются на все контуры (ВСЕ КОНТУРА)
	РЕЖИМ: МОНО КОНТУР	
КАСКАД: ВКЛ/НЕТ	НЕТ: Только котел ВКЛ: Два котла соединены кабелем и работают в каскаде (главный котел имеет датчики)	
 затем 	#ОСМОТР	Позволяет включить функцию отображения сообщения "ОСМОТР", когда программа задается для прошедшей даты (телефонные контакты замкнуты, если функция выбрана)
	ЧАС ОСМОТРА	Устанавливается время отображения сообщения "ОСМОТР"
	ГОД ОСМОТРА : НЕТ	Заводская настройка: не отображается сообщение "ОСМОТР"
	2002...	Устанавливается год отображения сообщения "ОСМОТР" клавишами + / -
	МЕС. ОСМОТРА	Устанавливается месяц отображения сообщения "ОСМОТР"
ДЕНЬ ОСМОТРА	Устанавливается день отображения сообщения "ОСМОТР"	

* Строка отображается только в том случае, если подключены соответствующие контуры или датчики.

ПРИНЦИПИАЛЬНАЯ СХЕМА

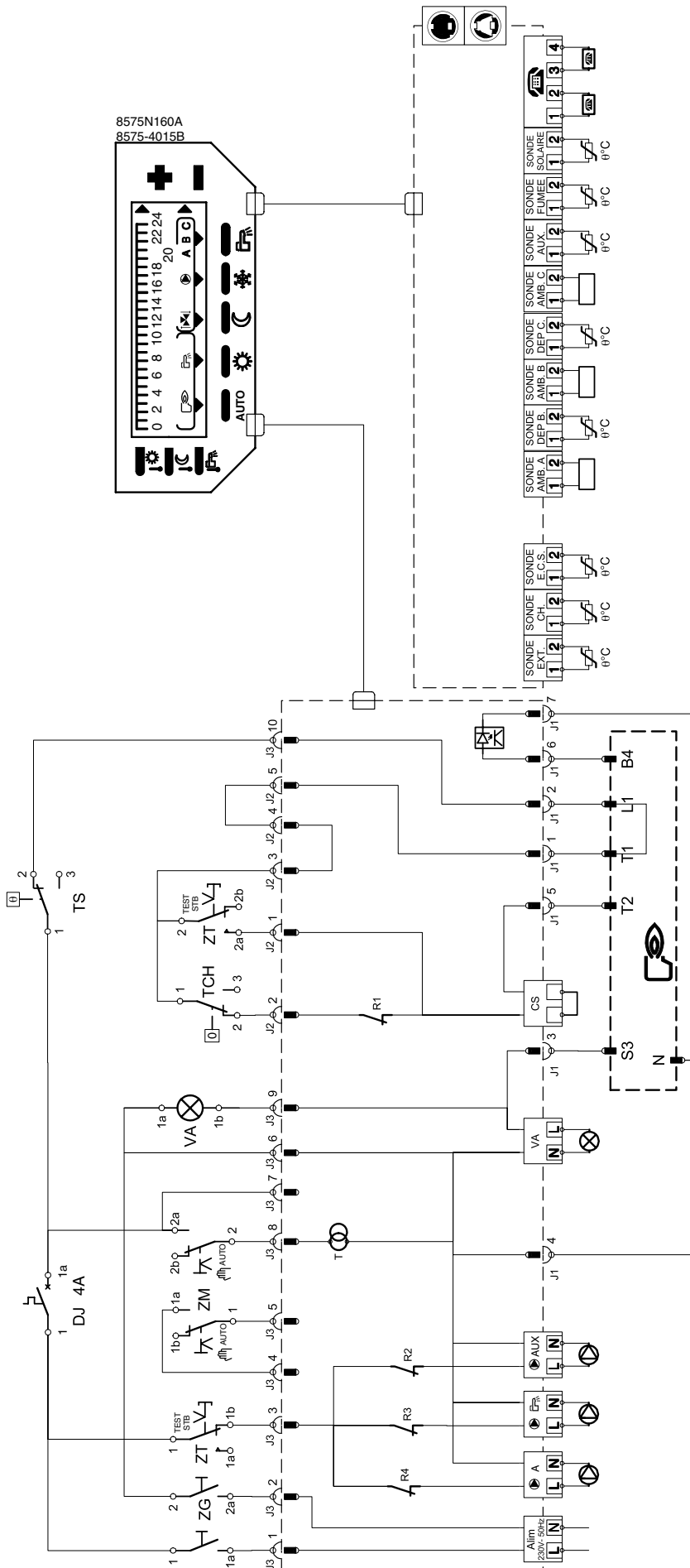

A	НАСОС НАГРЕВАНИЯ	L	ФАЗА	SF	ДАТЧИК ТЕМПЕРАТУРЫ ДЫМОВЫХ ГАЗОВ
В	ПОДПИТОЧНЫЙ НАСОС	N	ЗЕМЛЯ	SCH	ДАТЧИК КОТЛА
В	AUX НАСОС ВСПОМОГАТЕЛЬНОГО ВЫХОДА	R1	ВЫКЛЮЧАТЕЛЬ ГОРЕЛКИ	SECS	ДАТЧИК ТЕМПЕРАТУРЫ ГОРЯ ЧЕЙ ВОДЫ
ALI	ПИТАНИЕ	R2	РЕЛЕ УПРАВЛЕНИЯ НАСОСА ВСПОМОГАТЕЛЬНОГО ВЫХОДА	TCH	ТЕРМОСТАТ КОТЛА
В	ГОРЕЛКА	R3	РЕЛЕ ПОДПИТОЧНОГО НАСОСА	TS	ТЕРМОСТАТ БЕЗОПАСНОСТИ
ECS	ГОРЯ ЧАЯ ВОДА	R4	РЕЛЕ УПРАВЛЕНИЯ НАСОСА НАГРЕВАНИЯ	VA	СИГНАЛЬНАЯ ЛАМПА
CS	КОНТАКТ ЗАЩИТЫ	SAMB	ДАТЧИК ПОМЕЩЕНИЯ	ZG	ОБЩИЙ ВЫКЛЮЧАТЕЛЬ
DJ4A	ВЫКЛЮЧАТЕЛЬ	SDEP	ДАТЧИК ВЫХОДА	ZM	РУЧНОЙ ВЫКЛЮЧАТЕЛЬ
J	РАЗЪЕМ ПЕЧАТНОЙ ПЛАТЫ	SEXT	НАРУЖНЫЙ ДАТЧИК	ZT	ТЕСТОВЫЙ ВЫКЛЮЧАТЕЛЬ





DE DIETRICH THERMIQUE S.A.S. au capital de 21 686 370 € • BP 30 • 57, rue de la Gare • F- 67580 MERTZWILLER
Tél. :(+33) 03 88 80 27 00 • Fax :(+33) 03 88 80 27 99
www.dedietrich.com • N° IRC : 347 555 559 RCS STRASBOURG

Монтажное предприятие



Станция технического обслуживания



AD033C

Фирма DE DIETRICH THERMIQUE постоянно заботится о качестве своих изделий и стремится к их
усовершенствованию. Поэтому она оставляет за собой право
в любой момент вносить изменения в характеристики, приведенные в этом документе.