

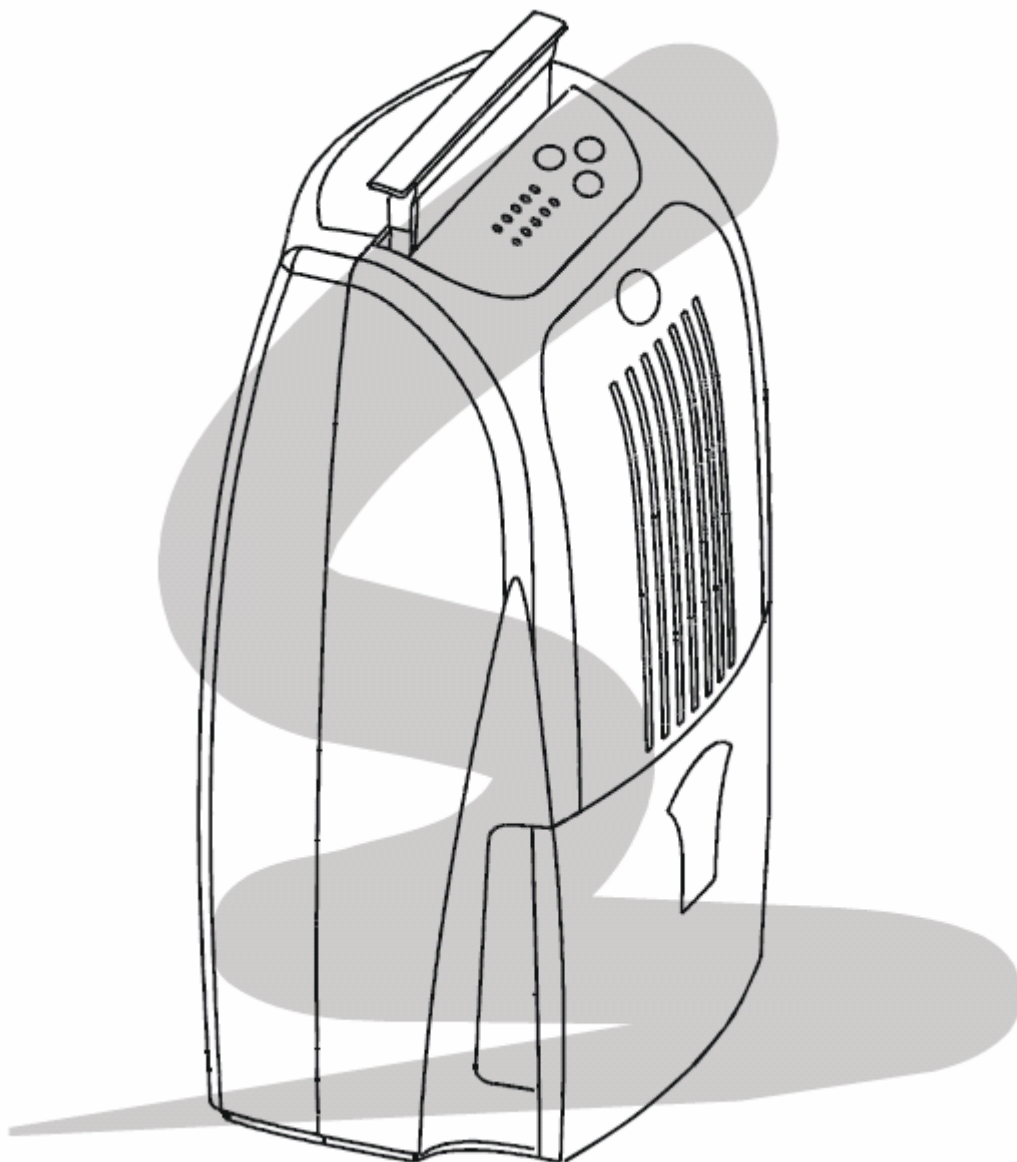

Инструкция по эксплуатации бытового осушителя CD 400 - 18



Оглавление

Меры предосторожности	3
Принцип работы	5
Описание осушителя	6
Выбор режима работы.....	8
Подготовка и проверка перед началом работы	10
Эксплуатация	10
Техническое обслуживание	13
Режим непрерывного осушения.....	15
Технические характеристики	17
Устранение неисправностей.....	16

Меры предосторожности

Перед началом использования осушителя внимательно ознакомьтесь с информацией, содержащейся в данном разделе. Это поможет обеспечить безопасную работу агрегата.



Опасно! – данным значком помечены действия, неправильное выполнение которых может привести к травме или смерти.



Осторожно! - значком помечены действия, неправильное выполнение которых может стать причиной травмы или нанесения ущерба имуществу.



Запрещено



Соблюдайте предписания!



Внимание



Опасно!

- При возникновении неисправности обязательно выключите осушитель на панели управления, отсоедините от розетки электропитания и обратитесь к компании-продавцу.
Неисправность осушителя может привести к его полному выходу из строя, поражению электрическим током, пожару и т.п.)
- Запрещается выключать осушитель простым отсоединением от розетки электропитания! Обязательно сначала выключите осушитель на панели управления.
- Запрещается переделывать агрегат. Разбирать осушитель или проводить техническое обслуживание могут только квалифицированные специалисты.
- Во избежание поражения электрическим током запрещается отсоединять осушитель розетки электропитания мокрыми руками.
- Осушитель предназначен для работы только от источника электропитания с напряжением 220 В переменного тока.
- Перед включением в сеть аккуратно очистите от пыли вилку шнура электропитания.
- Во избежание пожара или взрыва не разрешается опрыскивать осушитель аэрозолями. Запрещается хранить химикаты или легко воспламеняющиеся вещества вблизи агрегата.
- Запрещается устанавливать осушитель вблизи обогревателей или иных источников тепла. Под воздействием тепла пластмассовые и резиновые детали осушителя могут деформироваться.
- Запрещается подключать осушитель к источнику питания ниже 220 В переменного тока.
- Следите, чтобы шнур электропитания не был поврежден. Запрещается класть горячий или тяжелый груз на шнур. Нельзя скручивать шнур или выдергивать его из сети во время работы осушителя. Замена шнура должна производиться на шнур аналогичного или большего сечения.
- Избегайте зажима шнура в дверном проеме. Это может привести к его повреждению.
- Запрещается засовывать какие-либо длинные предметы (палочки, и т.д.) в отверстия для забора и раздачи воздуха. Вентилятор осушителя работает на высокой скорости и контакт с его лопастями может привести к серьезной травме.
- Регулярно сливайте конденсат из водосборника. Случайное потребление конденсата или использование его для других целей может привести к отравлению и прочим непредвиденным последствиям.



Осторожно!

- Агрегат можно устанавливать только на ровных и устойчивых поверхностях.
- Чтобы предотвратить замерзание воды в водосборнике не разрешается использовать осушитель и дренажный патрубок при температуре воздуха ниже 0°C.
- Запрещается использовать осушитель вне помещений. Попадание прямых солнечных лучей и атмосферных осадков на осушитель может вызвать его перегрев, короткое замыкание или пожар.
- Запрещается ставить емкости с водой на корпус осушителя. При попадании внутрь агрегата вода может нарушить электрическую изоляцию.
- Осушитель можно использовать только для бытовых целей. Осушитель не предназначен для использования в местах хранения произведений искусства с высокой точностью поддержания требуемого уровня влажности
- Запрещается использовать агрегат в местах, где возможна утечка нефти или горючих газов.
- Запрещается использовать агрегат в местах, где используются химикаты.
- Для работы в режиме постоянного дренажа воды убедитесь, что дренажный патрубок проложен с уклоном вниз.
- Воздух, выходящий из осушителя, не должен попадать на обогреватель.
- Не разрешается использовать осушитель в качестве предмета мебели.
- При длительном перерыве в использовании отсоедините шнур осушителя от источника электропитания.
- При включении или отключении шнура питания держите его за вилку
- Ограничьте доступ детей к осушителю, особенно при просушке шкафов.
- Запрещается удалять датчик уровня воды из водосборника.
- При переносе агрегата на новое место аккуратно сложите шнур электропитания.
- Запрещается закрывать отверстия для забора и раздачи воздуха, класть на осушитель мокрые вещи для просушки.
- Перед тем, как использовать осушитель в непрерывном режиме проверьте не загрязнен ли фильтр, дренажный патрубок и т.д.
- Перед очисткой агрегата выключите его и отсоедините шнур электропитания.
- Запрещается распылять аэрозоли или проливать воду на осушитель во время чистки. Возможен риск поражения электрическим током.
- Перед перемещением осушителя на новое место необходимо отключить его и слить конденсат. При перемещении агрегата держите его за ручку.

Принцип работы

Работа в режиме оттайки

Если температура воздуха в помещении, где работает осушитель, опускается ниже 15°C, на испарителе образуется лед. Для удаления льда срабатывает автоматическая система защиты от обмерзания с интервалом в 30 минут или более (длительность оттайки - 5 мин.).

- Функции осушения и очистки воздуха отключаются на время работы в режиме оттайки.
- В режиме оттайки запрещается выключать агрегат или отсоединять шнур электропитания.

Данный осушитель не предназначен для поддержания очень низкого уровня влажности (50% и меньше).

Агрегат используется для осушения воздуха в бытовых помещениях, сушки белья в помещениях и не предусмотрен для поддержания очень низкого уровня влажности.

Повышение температуры воздуха в помещении во время работы агрегата

Осушитель не имеет функции охлаждения. Во время работы осушителя температура в помещении повышается на 1 - 4°C. Повышение температуры зависит от размера помещения и степени его герметизации. В маленьких помещениях и при плотно закрытых дверях и окнах температура воздуха в помещении может увеличиться на 4°C.

Описание осушителя

Вид спереди

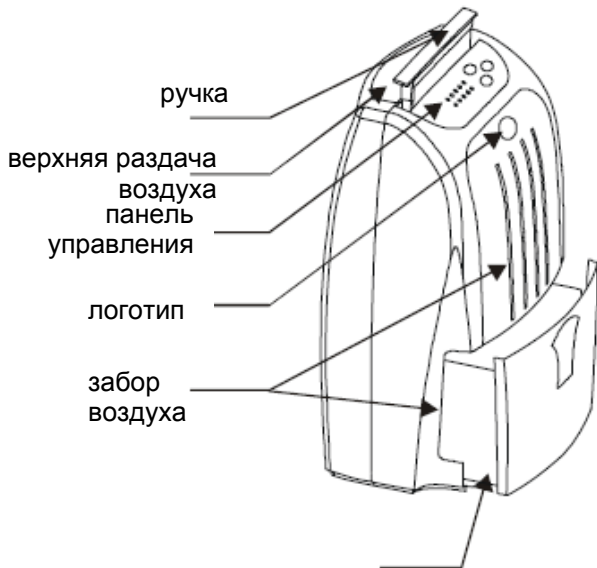

Вид сзади

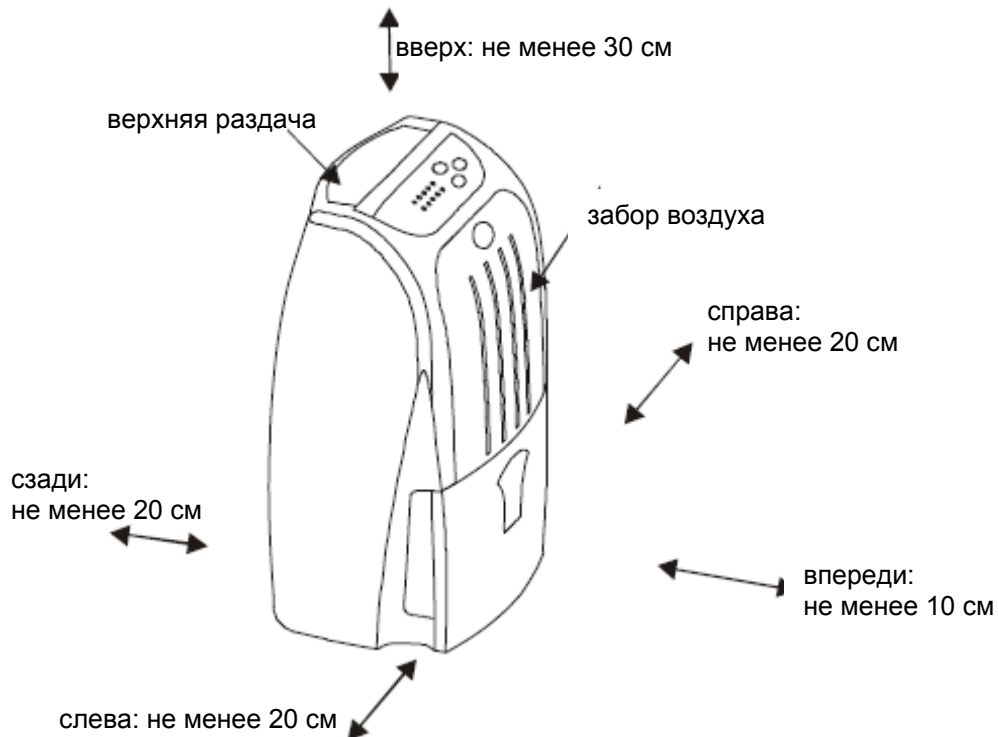
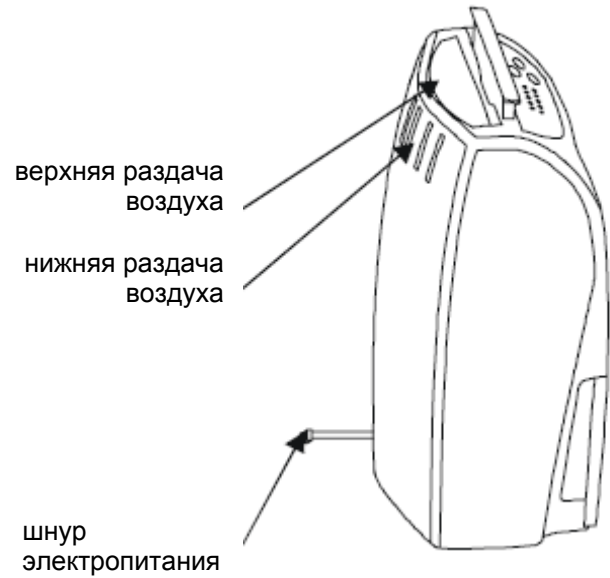



Монтаж

Для обеспечения нормальной работы осушителя требуется предусмотреть свободное пространство со всех сторон (как показано на рисунке).

Примечание

Чтобы не наводить помехи установите осушитель на расстоянии 70 см или более от телевизоров, радио и прочих электронных приборов.

Панель управления

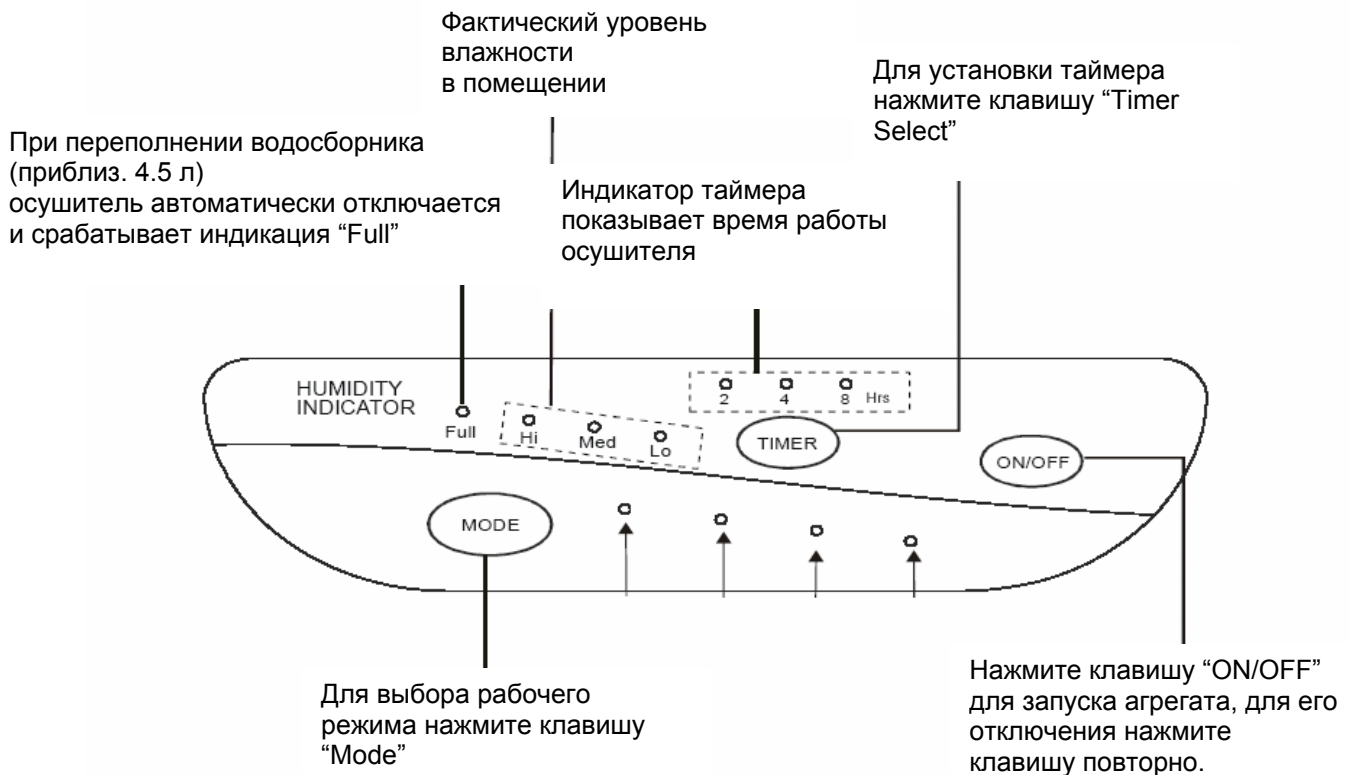

Условное обозначение	
Индикация не горит	
Индикация горит постоянно	
Индикация мигает	



Индикатор влажности показывает фактический уровень влажности в помещении:

- Hi - высокий
- Med - средний
- Lo - низкий

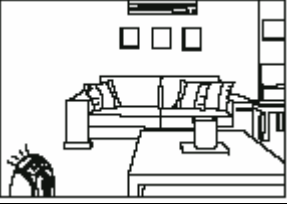
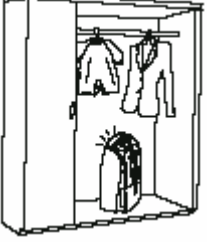
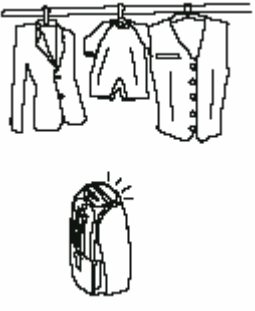
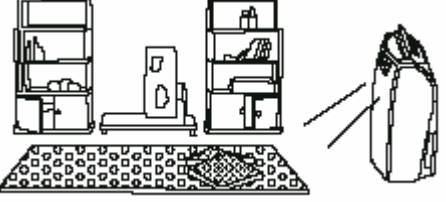
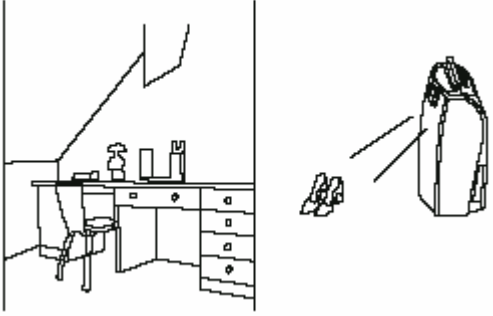
Выбор режима работы

	Назначение	Режим
	<p>Осушение воздуха в помещении, защиты потолков и стен от сырости и образования плесени.</p>	<p>AUTOMATIC (АВТОМАТИЧЕСКИЙ)</p>
	<p>Просушка шкафов</p>	<p>CONTINUOUS (НЕПРЕРЫВНЫЙ)</p>
	<p>Быстрая сушка белья</p>	<p>DRY CLOTHES (СУШКА)</p>
	<p>Сушка ковровых покрытий</p>	<p>DRY CLOTHES (СУШКА)</p>
	<p>Осушение небольших помещений и сушка обуви</p>	<p>DRY CLOTHES (СУШКА)</p>
	<p>Очищение воздуха в помещении</p>	<p>AIR CLEAN (ОЧИСТКА ВОЗДУХА)</p>

Встроенный микропроцессор запоминает заданные параметры работы осушителя и повторяет те же самые параметры после нажатия клавиши электропитания "ON/OFF".
При сбое электропитания или отключении агрегата от сети, параметры задаются снова.

<p>Рабочий режим “Automatic” (Автоматический)</p> <ul style="list-style-type: none"> откройте верхнюю или нижнюю створку раздачи воздуха; процесс осушения прекращается автоматически по достижении влажности 60%. Осушитель переходит в режим очищения воздуха (индикация “Automatic” остается включенной).
<p>Рабочий режим “Continuous” (Непрерывный)</p> <ul style="list-style-type: none"> откройте верхнюю или нижнюю створку раздачи воздуха; в данном режиме можно нажать клавишу “Timer select” для выбора времени работы (2, 4 или 8 часов); для просушки шкафа установите агрегат водосборником к двери шкафа; дверь шкафа необходимо прикрыть так, чтобы не зажать шнур электропитания.
<p>Непрерывная работа с дополнительным потоком воздуха</p> <ul style="list-style-type: none"> откройте верхнюю или нижнюю створку раздачи воздуха в режиме сушки белья.
<p>Непрерывная работа с открытой нижней створкой раздачи воздуха</p> <ul style="list-style-type: none"> откройте только нижнюю створку раздачи.
<p>Непрерывная работа с открытой створкой</p> <ul style="list-style-type: none"> откройте створку воздухораспределительного отверстия.
<p>Air Clean (Очистка воздуха)</p> <ul style="list-style-type: none"> данный агрегат предназначен только для периодического использования в качестве очистителя воздуха; откройте верхнюю или нижнюю створку раздачи воздуха; очистение воздуха возможно только при наличии фильтра.



Подготовка и проверка перед началом работы

Убедитесь в правильности установки водосборника.

Осушитель не работает, если водосборник полон воды или неправильно установлен.

Чтобы вынуть водосборник, слегка потяните его на себя, используя выемку в качестве ручки.

Чтобы установить водосборник на место, слегка подтолкните его на прежнее место. Ручка автоматически примет нужное положение.

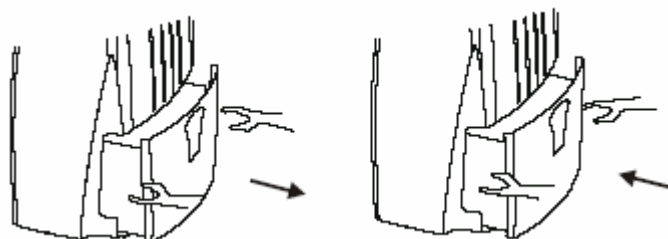

Для слива конденсата из водосборника

- вытащите водосборник из осушителя;
- аккуратно придерживайте водосборник за ручку;
- наклоните водосборник так, как это показано на рисунке, и медленно слейте воду из водосборника;
- установите водосборник на место.

Ручка

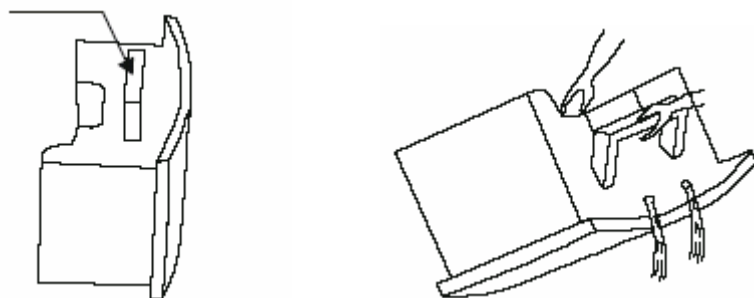

Внимание

Во режиме осушения вода собирается в водосборник. Если водосборник полон, осушитель автоматически останавливается и включается сигнал зуммера. Зуммер звучит в течение 10 сек. Подробная информация по организации процесса непрерывного осушения приводится далее в разделе «Непрерывное осушение».

Эксплуатация

- Осушитель остановится автоматически по истечении времени, заданного таймером (2, 4 или 8 часов);
- Время (2, 4 или 8 часов) задается с помощью клавиши "Timer select".

После подключения осушителя к источнику электропитания

- Срабатывает индикация рабочего режима "Automatic", подается звуковой сигнал;
- Срабатывает индикация влажности "Humidity indicator" и высвечивается информация о фактической влажности в помещении;
- Убедитесь в том, что водосборник установлен надлежащим образом.

Перед началом работы откройте одну из створок раздачи воздуха.

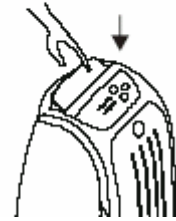
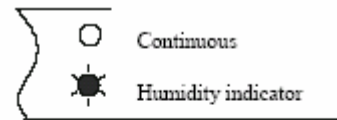

Нажмите клавишу электропитания "ON/OFF"

- сработает индикация рабочего режима "Automatic" (Автоматический)



Установите требуемый режим работы, нажав клавишу режима работы "Mode"

- Каждый раз при нажатии данной клавиши происходит переключение на следующий по порядку режим работы.

Humidity Indicator

Automati

Continuous

Dry Clothes

Air Clean

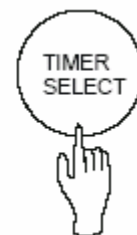
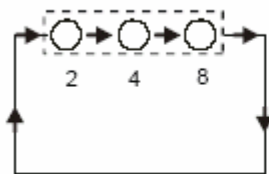
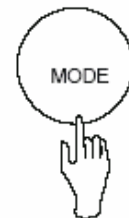
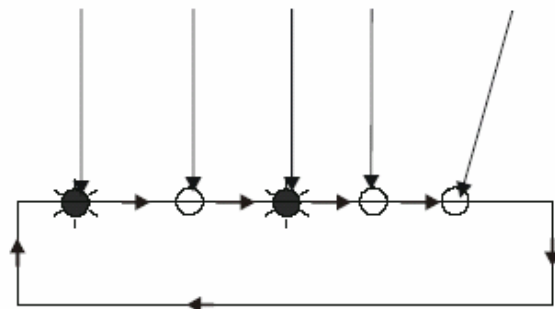

- Если включен таймер, указывается время, оставшееся до конца работы осушителя.

Агрегат закончит работу по истечении заданного времени



Осторожно

Не зажимайте шнур электропитания в двери во избежание его повреждения.



Запрещено

**Осторожно**

Не оставляйте детей без присмотра взрослых вблизи работающего осушителя.

**Запрещено****Останов агрегата****Нажмите клавишу электропитания ON/OFF**

- Индикация выбора режима выключится, и агрегат прекратит работу.
- Закройте створку раздачи воздуха.

Зуммер

При нажатии клавиш срабатывает зуммер.

Перед началом работы откройте одну из створок. Если створка не открыта полностью, сработает устройство защиты от перегрева и работа осушителя будет приостановлена. Встроенная система защиты запускает процесс осушения приблизительно через 3 минуты после подключения агрегата к источнику питания и мгновенно после останова без отключения электропитания.

При аварийном отключении электропитания мигает индикация рабочего режима "Automatic" (Автоматический). Чтобы продолжить работу осушителя, нажмите клавишу "ON/OFF" (Питание).

Для наибольшей эффективности работы осушителя плотно закройте окна и двери, чтобы исключить попадания влажного воздуха из соседних помещений или с улицы.

Для обеспечения нормальной работы осушителя соблюдайте требования по температуре эксплуатации. В целях безопасности при повышении температуры воздуха в помещении выше 36°C агрегат автоматически перейдет из режима осушения в режим очистки воздуха.

В момент запуска осушителя слышна циркуляция хладагента. Далее уровень шума снижается.

Для изменения времени таймера нажмите клавишу "Timer Select" (Выбор таймера) и установите необходимую величину.

Для отмены работы таймера нажмите клавишу "Timer Select" (Выбор таймера), индикация таймера отключится.

Для завершения работы таймера нажмите клавишу "On/OFF" (Питание).

Примечания

- При нажатии клавиши "Mode" (Режим) время таймера сбрасывается (кроме режима "Continuous" (Непрерывный)).
- Таймер останавливается каждый раз, когда водосборник переполнен. После слива воды из водосборника таймер продолжит отсчет времени.

Техническое обслуживание



Опасно!

Во избежание поражения электрическим током запрещается прикасаться мокрыми руками к шнуру электропитания



Запрещается прикасаться мокрыми руками



Осторожно!

Перед началом работ по техническому обслуживанию или очистке агрегата выключите агрегат и отсоедините шнур электропитания.



Запрещается вынимать датчик уровня воды из водосборника.



Запрещено

Если агрегат не используется длительное время:

1. Отключите шнур электропитания, сверните его и закрепите на задней панели агрегата.
2. Слейте воду из водосборника, протрите его куском ткани и установите на место.
3. Почистите фильтр.
4. Храните осушитель в вертикальном положении. Избегайте попадания прямых солнечных лучей.

Во избежание сбоев в работе осушитель должен всегда находиться в вертикальном положении.

Корпус осушителя

Протрите поверхность осушителя куском мягкой сухой ткани

- Для удаления сильных загрязнений поверхность можно протирать чуть влажным куском ткани (Для очищения панели управления можно использовать только сухую ткань);
- Во избежание деформации или появления трещин запрещается использовать для чистки бензин, растворители или жидкие очистители;
- Химические вещества могут вызвать изменение цвета агрегата.

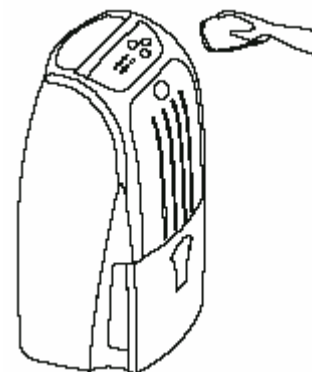

Водосборник

- Слегка потяните водосборник на себя и вытащите его, придерживая за бока;
- Вымойте водосборник;
- Для чистки не рекомендуется использовать щетку, так как она может повредить водосборник;
- Запрещается вынимать датчик уровня воды из водосборника;
- Протрите водосборник куском ткани и установите на место.

датчик уровня воды

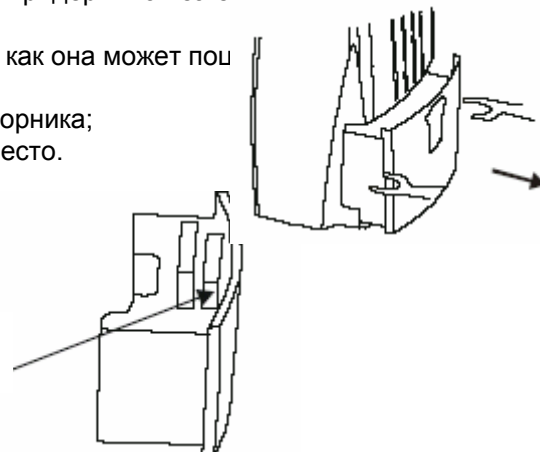

Забор воздуха спереди и сбоку (техническое обслуживание каждые 3 месяца)

- По мере загрязнения фильтра эффективность осушения воздуха снижается.

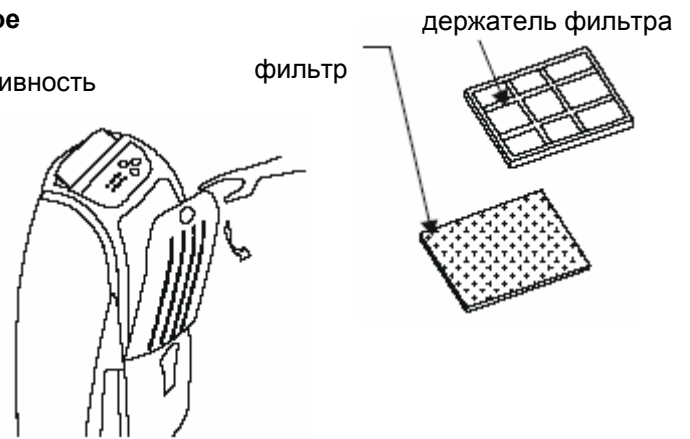

- Потяните переднюю крышку на себя и выньте фильтр из держателя.
- Фильтр можно чистить пылесосом и выбивать пыль легкими постукиваниями.
- Если фильтр сильно загрязнен, промойте его водой без использования моющего средства, затем просушите.

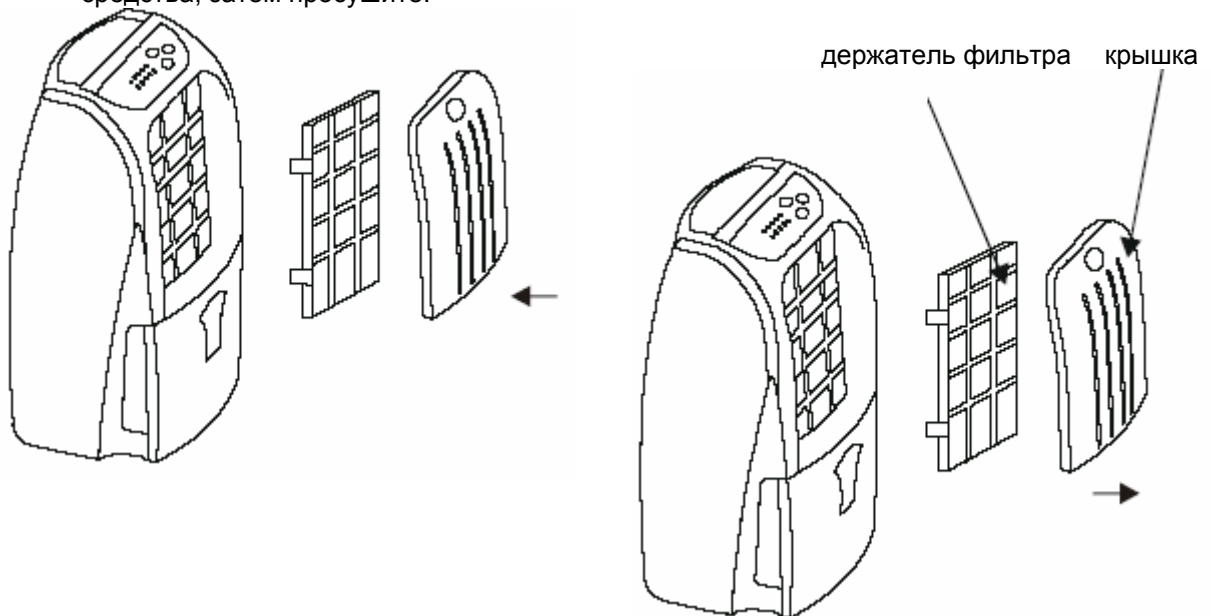

Установка крышки

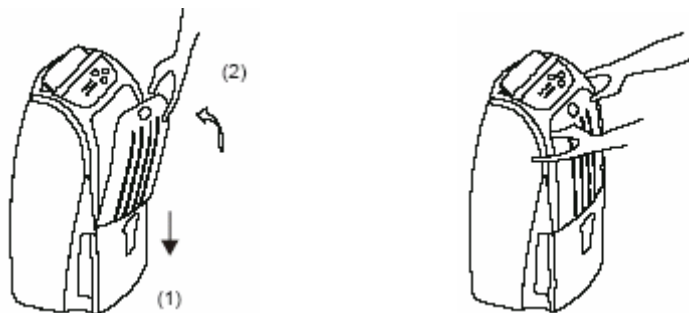

Рекомендуется сначала установить нижнюю часть крышки, затем верхнюю.

Режим непрерывного осушения



Осторожно!

- Для обеспечения постоянного дренажа необходимо проложить дренажный патрубок с уклоном вниз.
- Для предотвращения замерзания воды запрещается использовать осушитель и дренажный патрубок при температуре воздуха ниже 0°C.



Обеспечить дренаж!



Запрещено!

При постоянной работе воздух осушается в течение длительного периода, чтобы периодически не сливать воду из водосборника, необходимо организовать отвод воды через патрубок.

Перед началом работы в данном режиме убедитесь в том, что осушитель выключен и отсоединен от источника питания.

Для подготовки к работе в непрерывном режиме воспользуйтесь прилагаемым дренажным фитингом.

Отверстие дренажного патрубка

- При помощи отвертки снимите крышку для дренажного патрубка.

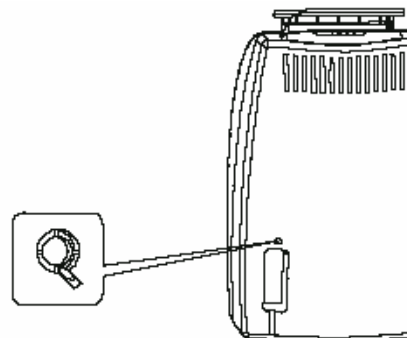

Монтаж дренажного шланга

- Подсоедините дренажный фитинг к небольшому патрубку, расположенному в верхней части внутри осушителя.
- Наденьте на него гибкий шланг и подсоедините шланг к дренажу.

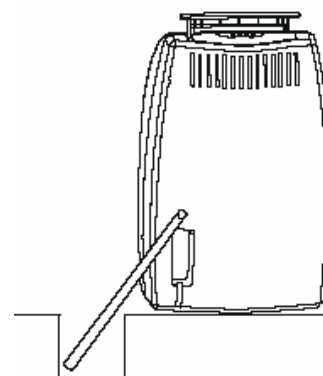
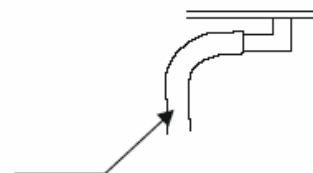

Установка водосборника

- Агрегат не может работать без водосборника в режиме непрерывного осушения.

Устранение неисправностей

Рекомендуется ознакомиться с данной информацией перед началом ремонта агрегата:

Неисправность	Причины	Способы устранения
Осушитель не работает	Не вставлена вилка шнура питания в электрическую розетку.	Полностью вставьте вилку шнура в розетку
	Переполнен водосборник.	Слейте воду из водосборника
	Неправильно установлен водосборник.	Установите водосборник в правильное положение.
	Закрыты створки.	Откройте одну из створок.
Малый эффект осушения	Загрязнен фильтр.	Почистите фильтр.
	Перекрыто отверстие для забора или раздачи воздуха.	Удалите посторонние предметы из отверстий.
	Осушитель работает в режиме очищения воздуха.	Выберите режим осушения воздуха.
	Неустойчивое положение осушителя.	Установите осушитель на ровной устойчивой поверхности.
Высокий уровень шума	Температура воздуха в помещении слишком высока.	Работа осушителя возобновится после того, как понизится температура.
Работа осушителя внезапно прекращается	На белье не поступает воздух от агрегата	На белье должен поступать осушенный воздух
Белье не сохнет	Температура воздуха в помещении слишком низкая.	При низкой температуре в помещении сушка белья неэффективна.

Следующие признаки не свидетельствуют о неисправности осушителя:

Признак	Причина
Работа агрегата периодически прекращается	Агрегат работает в режиме оттайки (см. стр.6)
Малый эффект осушения	Эффективность осушения уменьшается с понижением температуры. Агрегат автоматически останавливается при температуре ниже 5°C. Процесс осушения прекращается по достижении влажности 60% в режиме "Automatic" (Автоматический) (см. стр.6)
Уровень влажности в помещении остается высоким	Помещение слишком большое (см. стр.6). Возможно, в помещении открыты двери или окна.
Неприятный запах в помещении во время работы осушителя	Запах выделяется стенами, мебелью или другими источниками.
Агрегат шумит во время работы	При запуске агрегата повышенный уровень шума обусловлен началом циркуляции хладагента.
В водосборнике нового агрегата присутствует небольшое количество воды	Вода осталась в водосборнике после проведения заводских испытаний агрегата.
Срабатывает зуммер	Зуммер срабатывает, когда переполнен водосборник.

Технические характеристики

Модель	CD 400-18
Электропитание	220 В – 240 В (50 Гц)
Влагосъем	18 л/сут (30°C / 80 % отн.вл.)
Потребляемая мощность	340 Вт
Емкость водосборника	приблиз. 4,5 л
Вес	13 кг
Габариты (В х Д х Ш х)	575 х 380 х 225 мм
Условия эксплуатации:	
- температура в помещении	5 – 35°C

При усовершенствовании агрегата компания Dantherm оставляет за собой право вносить изменения в технические характеристики без предварительного уведомления.