

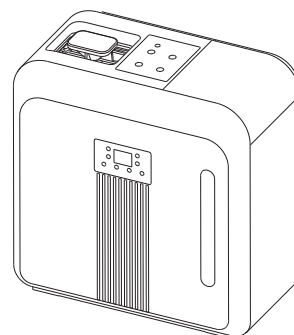

МОЙКА ВОЗДУХА

Модель: D-H35AW

## ИНСТРУКЦИЯ ПО ЭКСПЛУАТАЦИИ



Характеристики изделия могут изменяться без предупреждения.  
Изделия, изображенные на рисунках настоящего руководства, могут отличаться от фактических.

Благодарим вас за выбор нашего изделия. Перед использованием устройства необходимо внимательно ознакомиться с настоящей инструкцией и выполнять ее требования при эксплуатации мойки воздуха. Берегите инструкцию для использования в будущем.

## Содержание

I Принцип работы и свойства .....	1
1 Принцип работы .....	1
2 Схема электрических соединений .....	1
3 Общее устройство .....	1
4 Функции и свойства устройства .....	2
II Правила безопасности.....	3
III Эксплуатация.....	4
1 До эксплуатации.....	4
2 Панель управления .....	4
3 Процедура эксплуатации .....	5
IV. Обслуживание.....	5
V. Неисправности и их устранение .....	7
VI Технические характеристики.....	8
VII. Детали .....	8

# I. ПРИНЦИП РАБОТЫ И СВОЙСТВА

## 1. Принцип работы

В мойке воздуха используется обратный капиллярный эффект для поступления воды в испарительный фильтрующий элемент и последующего образования равномерной водяной пленки. При прохождении сухого воздуха через испарительный фильтрующий элемент молекулы воды поглощают тепло воздуха в количестве, достаточном для испарения, при этом испарившаяся влага переходит в окружающий воздух, увлажняя его. Влажный воздух передается по помещению за счет вентилятора. Испарительный фильтрующий элемент также фильтрует ионы кальция и магния в воде и задерживает частицы в воздухе, предотвращая рост и размножение бактерий при увлажнении без образования «белого порошка». Кроме того, фильтрующий элемент очищает воздух в помещении.

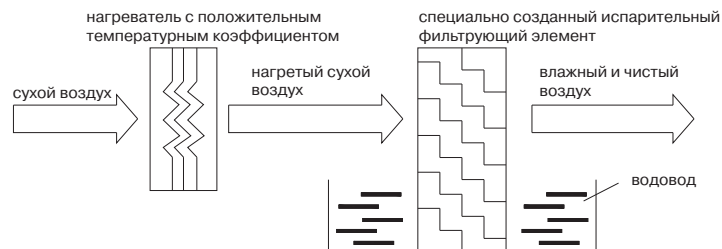

## 2. Схема электрических соединений

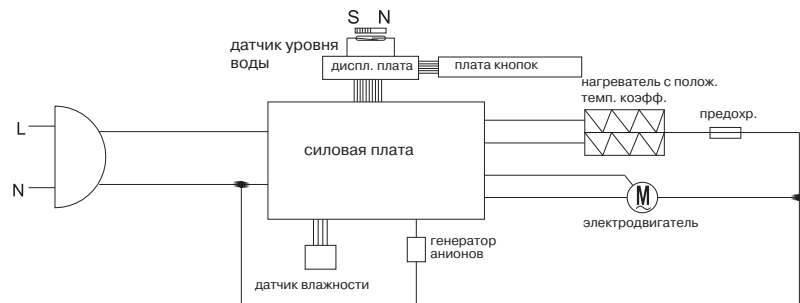

## 3. Общее устройство

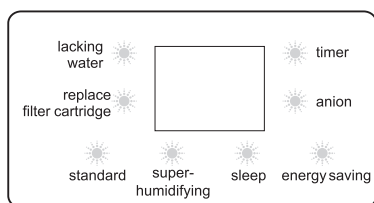

Панель индикаторов

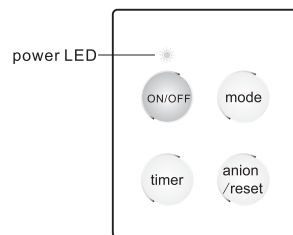

Панель управления

## Общее устройство

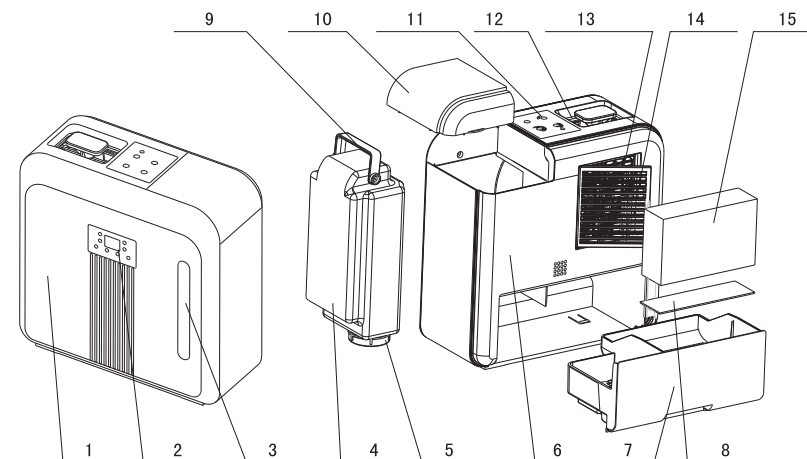

- |                           |   |  |
|---------------------------|---|--|
| 1. передняя панель        | 7. водовод                                      | 12. воздуховыпускное отверстие   |
| 2. панель индикаторов     | 8. стерилизационный фильтр с серебряными ионами | 13. угольный фильтр  |
| 3. измеритель уровня воды | 9. ручка  | 14. крышка фильтра   |
| 4. водяной резервуар      | 10. крышка резервуара                           | 15. испарительный фильтрующий элемент (со стерилизующим фильтром с ионами серебра) |
| 5. гайка                  | 11. панель управления                           |  |
| 6. основной блок          |   |  |

## 4. Функции и свойства устройства

- 1) четыре режима:  $\text{âââ} \times \text{Oâââ} \text{ Û}$  режим суперувлажнения, спящий режим и энергосберегающий режим.
- 2) 12-часовой таймер – удобен для пользователей в ночное время.
- 3) Комфортное увлажнение с интеллектуальной системой поддержания влажности и дисплей отображения влажности создают дополнительные удобства.
- 4) Гарантированная безопасность и надежность с автоматической системой защиты при малом количестве воды.
- 5) Высокоэффективный угольный фильтр, установленный на воздухозаборном отверстии.
- 6) Чистый и здоровый увлажняющий воздух за счет стерилизации ионами серебра.
- 7) Испарительный фильтрующий элемент нового поколения, обеспечивающий увлажнение без образования «белого порошка». Устойчив к воздействию кислот и щелочей, легко чистится, безопасный.
- 8) Уникальная система индикации необходимости замены испарительного фильтрующего элемента.
- 9) Высокое качество воздуха с выделением концентрированных анионов.

## II. ПРАВИЛА БЕЗОПАСНОСТИ

Запрещается самостоятельная сборка и разборка мойки воздуха.

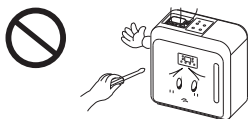

Неправильно выполненный ремонт может привести к поражению электрическим током или пожару. По вопросам ремонта необходимо обратиться в обслуживающий центр компании Dantex.

При появлении нехарактерных симптомов в ходе эксплуатации (запах горелости, нетипичные звуки) необходимо немедленно отключить питание и обратиться в обслуживающий центр Dantex.



При перемещении запрещается наклонять и переворачивать мойку воздуха для предотвращения попадания распыляющейся воды на пол.

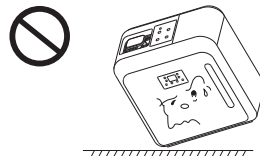

При длительном неиспользовании, чистке, добавлении или удалении воды из мойки воздуха отключите питание.



Не допускается подавать воду в мойку воздуха через воздухозаборное и воздуховыпускное отверстия или ставить на них посторонние предметы.

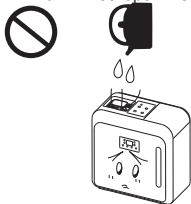

При работающей мойке воздуха запрещается загромождать воздуховыпускное и воздухозаборное отверстия.

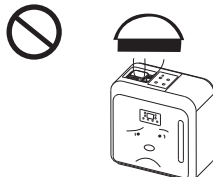

При возникновении опасности заморозки воды необходимо слить воду из резервуара и водовода.

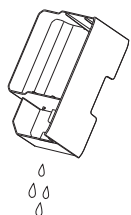

Мойка воздуха должна быть расположена вдали от огня, камина и источника тепла и не должна подвергаться воздействию прямых солнечных лучей.

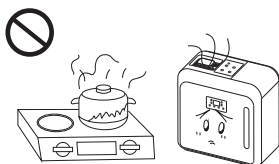

Мойка воздуха должна быть расположена на плоской и твердой поверхности. Поверхность должна быть устойчивой, чтобы предотвратить переполнение воды при наклонении устройства.

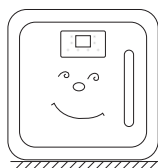

Мойка воздуха должна быть расположена вдали от мебели и электр. устройств во избежание попадания на них влаги.

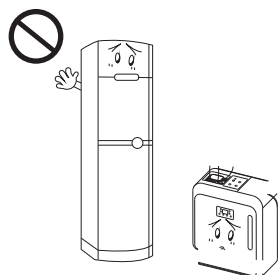

Не допускаются повреждения шнура питания и розетки (шнур нельзя резать, перематывать, прикасаться к нему горячими предметами, деформировать или вытягивать).



Использование поврежденного шнура может привести к поражению электрическим током, короткому замыканию или пожару. Во избежание несчастных случаев поврежденный шнур питания должен быть заменен производителем, в обслуживающем центре или квалифицированным персоналом.



**ВНИМАНИЕ**

- Устройство не должно использоваться инвалидами, а также лицами с замедленной реакцией или психопатическими проблемами (в т.ч. детьми). Использование мойки воздуха вышеуказанными людьми возможно только под наблюдением лица, ответственного за безопасность.
- Использование устройства детьми должно происходить под контролем взрослых.

## III. ЭКСПЛУАТАЦИЯ

### 1. До эксплуатации

- 1) При первом использовании выдержите мойку воздуха при комнатной температуре в течение полутора часов, после чего включите.
- 2) Допустимая рабочая температура мойки воздуха от 5°C до 40°C, относительная влажность менее 80%.
- 3) Температура чистой воды, подаваемой в устройство, не должна превышать 40°C.
- 4) Перед включением прибора после длительного неиспользования нужно очистить испарительный фильтрующий элемент, водовод и резервуар.
- 5) В устройстве используется положительный температурный коэффициент. Обычно при эксплуатации устройства средняя и нижняя части передней поверхности корпуса имеют слегка повышенную температуру, которая не отражается на вашей безопасности или здоровье.

### 2. Панель управления

(см. схему общего устройства)

Кнопки и ЖК-индикаторы	Функции	
ON/OFF	После включения загорается индикатор питания. Увлажнитель запускается нажатием кнопки ON/OFF. После включения автоматически устанавливается стандартный режим работы. При повторном нажатии этой кнопки увлажнитель останавливается и переходит в режим ожидания.	
Mode	При нормальной эксплуатации после каждого нажатия кнопки MODE будут установлены различные режимы (загорится индикатор режима работы). Режимы будут устанавливаться в следующей последовательности: стандартный – суперувлажнение – спящий – энергосберегающий.	
	Стандартный режим	Увлажнение на полной мощности; влажность регулируется интеллектуальной системой в пределах от 40% до 60%.
	Режим суперувлажнения	Быстрое увлажнение на полной мощности; влажность не выбирается.
	Спящий режим	Бесшумное увлажнение; влажность регулируется интеллектуальной системой в пределах от 40% до 60%.
	Энергосберегающий режим	Увлажнение при низком потреблении мощности; влажность регулируется интеллектуальной системой в пределах от 40% до 60%.
Anion/Reset	Функция Anion	После нажатия кнопки "anion/reset" запускается генератор анионов и загорается соответствующий индикатор. Анионы выделяются через воздуховыпускное отверстие. При повторном нажатии кнопки "anion/reset" анионный генератор выключается, и индикатор гаснет.
	Функция предупреждения о замене фильтрующего элемента ("filter cartridge replacement")	Если при нормальной эксплуатации загорится индикатор необходимости замены фильтрующего элемента, то это указывает на то, что пользователю рекомендуется заменить испарительный фильтрующий элемент. Замените элемент, и после удерживания кнопки "anion/reset" в течение 2 с индикатор погаснет. После того, как загорится данный индикатор, остальные функции будут недоступны.
Кнопка Timer	При нажатии этой кнопки можно установить таймер. Настройка таймера выполняется в интервале 0-12 часов. При каждом нажатии кнопки время настройки таймера увеличивается на 1 ч вплоть до 12 часов. Также при нажатии загорается индикатор таймера, и на дисплее будет отображаться оставшееся до срабатывания таймера время. После срабатывания таймера увлажнитель выключается и переходит в режим ожидания. Горит только индикатор питания.	
Индикатор обезвоживания (функция предотвращения обезвоживания)	При исрасходовании всей воды увлажнитель остановится. Загорится соответствующий индикатор, и прозвучит звуковой сигнал (кроме спящего режима), предупреждающий о недостаточном количестве воды. Если пользователь добавит воду в течение 15 минут, то устройство продолжит работать, и индикатор погаснет. В противном случае увлажнитель выключится и перейдет в режим ожидания.	

### 3. Процедура эксплуатации

Заполнение резервуара водой.

- 1) Откройте крышку резервуара и извлеките резервуар.
- 2) Открутите гайки на резервуаре и заполните резервуар водой в достаточном количестве.
- 3) Закрутите гайки на резервуаре по часовой стрелке до упора.
- 4) Установите резервуар в основной блок и закройте его крышкой.

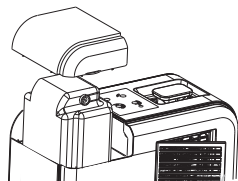
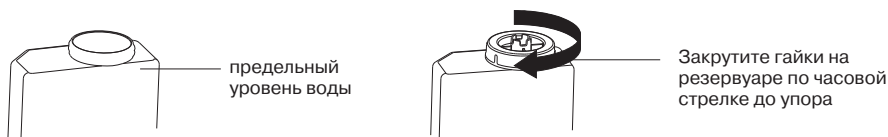

- Включите питание.  
Источник питания должен иметь параметры 220 В, переменный ток, одна фаза. После включения появится звуковой сигнал, загорится индикатор питания, и мойка воздуха перейдет в режим ожидания.
- Работа мойки воздуха.  
Нажмите кнопку ON/OFF, и мойка воздуха включится в стандартном режиме. Теперь доступны все функции мойки воздуха. Более подробная информация о функциях находится в соответствующем разделе.
- Остановка мойки воздуха.  
Если при работе мойки воздуха нажать кнопку ON/OFF, то устройство выключится. Нельзя выключать мойку воздуха извлечением вилки из сети.

Примечание:

1. При использовании мойки воздуха в ночное время или при установке таймера рекомендуется заполнить резервуар водой более чем на 2/3, чтобы мойка воздуха не выключалась ночью или до срабатывания таймера.
2. Функция выделения анионов не срабатывает самостоятельно.

## IV. ОБСЛУЖИВАНИЕ

В некоторых районах вода может быть жесткой и содержать большое количество кальция и магния. При использовании мойки воздуха в течение некоторого времени ионы кальция и магния могут отложиться на испарительном фильтрующем элементе в виде осадка, что негативно повлияет на эффективность увлажнения. Кроме того, угольный фильтр, установленный на воздухозаборном отверстии, будет отфильтровывать пыль с крупным размером частиц. При длительном использовании мойки воздуха фильтр поглотит много пыли из воздуха, в результате чего количество поступающего воздуха сократится, и эффективность увлажнения уменьшится. Процедура обслуживания мойки воздуха описана ниже.

1. Очистка водовода, испарительного фильтрующего элемента и анионного стерилизационного фильтра не реже одного раза в месяц.

- 1) Выключите мойку воздуха и отключите ее от сети. Охладите основной блок в течение примерно 10 минут.
- 2) Демонтируйте крышку резервуара, извлеките резервуар и удалите водовод. Извлеките испарительный фильтрующий элемент, стерилизационный фильтр с серебряными ионами и слейте воду.
- 3) Удалите осадок в углах водовода мокрой тканью или зубной щеткой. Если осадок не удаляется, опустите водовод в теплую воду с нейтральным кухонным чистящим средством (примерно на 30 минут), после чего удалите осадок мягкой тканью.
- 4) Опустите стерилизационный фильтр с серебряными ионами в теплую воду или нейтральное моющее средство приблизительно на 30 минут, после чего промойте его чистой водой. (рис. 1).

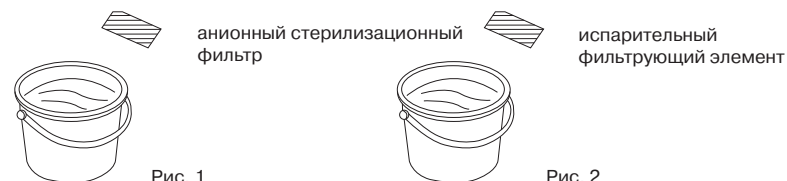

- 5) Опустите испарительный фильтрующий элемент в теплую воду с нейтральным кухонным моющим средством приблизительно на 30 минут, после чего промойте его чистой водой 2-3 раза.
- 6) Установите фильтрующий элемент и стерилизационный фильтр в установленной последовательности.
- 7) Установите водовод в основной блок, резервуар и крышку резервуара.

Примечание:

- 1) водовод нельзя удалять, если не снят резервуар.
  - 2) медленно снимайте водовод, чтобы предотвратить распыливание воды.
  - 3) При очистке не нажимайте на испарительный фильтрующий элемент. Это может деформировать или повредить его, что плохо скажется на эффективности увлажнения.
  - 4) В зависимости от качества воды в вашем регионе можно увеличить или сократить периодичность очистки.
2. Очистка угольного фильтра (воздухозаборное отверстие) приблизительно один раз в две недели.
    - 1) Откройте крышку фильтра, расположенную в задней части мойки воздуха.
    - 2) Демонтируйте угольный фильтр и удалите пыль с его поверхности (рис. 3).
    - 3) Поставьте фильтр обратно на место и закройте крышку.



Рис. 3



Рис. 4

3. Очистка резервуара один раз в месяц.
  - 1) Поместите небольшое полотенце в резервуар, добавьте воду и затяните гайки на резервуаре.
  - 2) Потрясите резервуар несколько раз, слейте воду и уберите полотенце. Промойте резервуар чистой водой (рис.4).
4. Периодичность замены испарительного фильтрующего элемента
  - 1). В общем случае испарительный фильтрующий элемент нужно менять каждые 6 месяцев (при 8-часовой работе за сутки).В следующих ситуациях фильтрующий элемент нужно менять чаще:
  1. Фильтрующий элемент сильно деформирован или поврежден.
  2. После очистки и обслуживания уровень воды в резервуаре не уменьшается.

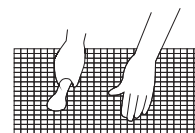
2) Срок службы испарительного фильтрующего элемента зависит от качества воды.

#### 5. Хранение

При длительном неиспользовании мойки воздуха:

- 1) Слейте воду и очистите мойку воздуха.
- 2) Вытрите воду в основном блоке и протрите его насухо (в противном случае возможно развитие коррозии, что может стать причиной неисправности).
- 3) Высушите испарительный фильтрующий элемент и стерилизационный фильтр с серебряными ионами. Обеспечьте сухое хранение этих компонентов.
- 4) Поместите собранное устройство в упаковочный контейнер и поместите контейнер в пластиковый мешок. Храните упакованную мойку воздуха в сухом месте.

## V. НЕИСПРАВНОСТИ И ИХ УСТРАНЕНИЕ.

Если мойка воздуха не работает в нормальном режиме, то перед обращением в сервисный центр проверьте ее в соответствии с данными ниже указаниями.

Неисправность	Причина	Метод устранения
Увлажнитель не запускается	Вилка питания не вставлена в сеть	Вставьте вилку питания в сеть
	Отсутствует вода в резервуаре.	Заполните резервуар водой.
	Водовод установлен неправильно	Установите водовод в заданное положение.
Неприятный запах выходящего воздуха	Вода грязная или хранилась в течение долгого времени	Очистите резервуар и испарительный фильтрующий элемент. Используйте для увлажнения чистую воду.
	Характерно для нового устройства	Извлеките испарительный фильтрующий элемент и остудите его в течение 12 часов.
Эффект увлажнения не заметен.	На испарительном фильтрующем элементе скопилось слишком много отложений.	Очистите или замените фильтрующий элемент.
	Угольный фильтр на воздухозаборном отверстии забит пылью	Очистите угольный фильтр
Нехарактерный звук	Испарительный фильтрующий элемент забился или установлен неправильно	Установите фильтрующий элемент в заданное положение или замените его.
	Устройство находится в неустойчивом положении и наклонено.	Для эксплуатации увлажнителя необходимо твердое основание.

Если после выполнения указанных выше действий неисправность не была устранена, обратитесь в сервисный центр или местную мастерскую.

## VI. ТЕХНИЧЕСКИЕ ХАРАКТЕРИСТИКИ.

Номинальное напряжение	220-240 В, 50 Гц
Номинальная мощность	330 Вт
Емкость резервуара	3,5 л
Номинальная интенсивность увлажнения	400 мл/ч
Уровень шума	30 дБ (А) (в спящем режиме)
Целевые помещения	Бытовые помещения для семейного проживания: 30 м <sup>2</sup>
Габаритные размеры	335 x 177 x 340 (мм)
Вес	3,9 кг
Приложения	Инструкция 1 шт.; гарантия 1 шт.

Примечания:

1. если вышеуказанные параметры не совпадают, обратитесь к отличительной табличке, расположенной на мойке воздуха.
2. интенсивность увлажнения зависит от температуры и влажности в помещении.
  - 1) Чем выше температура в помещении или ниже влажность, тем выше интенсивность увлажнения.
  - 2) Чем ниже температура в помещении или выше влажность, тем ниже интенсивность увлажнения.

## VII. ДЕТАЛИ

При замене испарительного фильтрующего элемента новый элемент можно приобрести у местного агента.

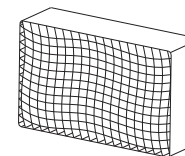

испарительный фильтрующий элемент



**УТИЛИЗАЦИЯ:**

Данная маркировка указывает, что на территории Европейского Союза не следует осуществлять утилизацию этого изделия по окончании его срока службы вместе с другими бытовыми отходами. Во избежание возможного причинения ущерба окружающей среде или здоровью людей вследствие неконтролируемой утилизации отходов. Относитесь с ответственностью к его переработке, содействуя при этом устойчивому повторному использованию материальных ресурсов. Для утилизации вашего устройства по истечении срока службы используйте систему сбора и возврата отходов или свяжитесь с розничным продавцом, у которого вы купили данное изделие. Они могут принять данный товар для его экологически безопасной переработки.