



РУКОВОДСТВО ДЛЯ ПОЛЬЗОВАТЕЛЕЙ

**Комнатный кондиционер
воздуха сплит-типа**

**RK-09SKGI/RK-09SKGIE
RK-12SKGI/RK-12SKGIE**

ИНВЕРТОРНЫЙ ТИП

Благодарим за выбор кондиционеров воздуха Dantex. Внимательно ознакомьтесь с настоящим руководством и храните его для использования в будущем.

◆ СОДЕРЖАНИЕ

Эксплуатация и техническое обслуживание

- Рекомендации по эксплуатации и обслуживанию 1
- Информация по эксплуатации 3
- Наименования и назначение деталей 5
- Использование дистанционного управления 6
- Подсветка и ручное отключение устройства 11
- Очистка и обслуживание 12
- Устранение неисправностей 14

Инструкции по установке

- Рекомендации по монтажу 17
- Монтажная схема 19
- Монтаж внутреннего блока. 20
- Монтаж наружного блока 22
- Послемонтажная проверка и испытания 23
- Монтаж и обслуживание фильтра
улучшения качества воздуха 24



Символ указывает на запрещенные действия



Символ указывает на разрешенные действия



Изделия, описанные в настоящем руководстве, могут отличаться от реальных изделий. Некоторые модели оснащены дисплеем, а некоторые нет. Размещение кнопок и форма дисплея также могут отличаться.

Устройство не предназначено для использования лицами (включая детей) с ограниченными физическими, осязательными и умственными способностями, а также лицами с недостаточным опытом или знаниями. Использование кондиционера указанными выше людьми возможно только под наблюдением и после инструктажа лицом, ответственным за безопасность. Не допускайте детей к использованию устройства.

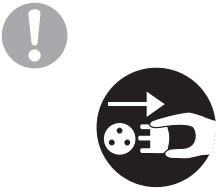

Утилизация устройства в качестве несортированных муниципальных отходов запрещена. Устройство подлежит утилизации как отходы, подлежащие специальной обработке.

◆ Рекомендации по эксплуатации и обслуживанию

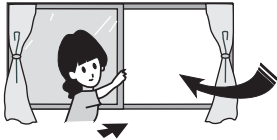
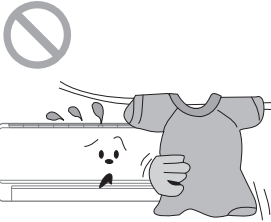
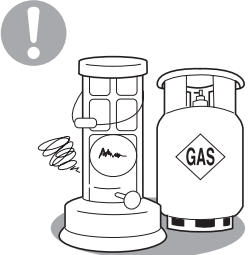
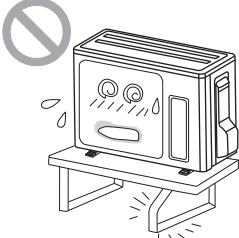
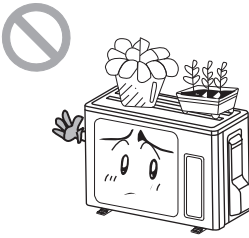
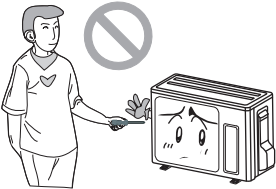
<p>★ Обязательно подключение заземления!</p>  <p>При отсутствии заземления попросите квалифицированный персонал установить его. Не подключайте провода к газовым трубам, трубам водоснабжения или сточным трубам или к другим предметам.</p>	<p>★ При длительном неиспользовании отключите кондиционер от сети.</p>  <p>Скопившаяся пыль может привести к пожару или поражению электрическим током.</p>	<p>★ Выбирайте наиболее подходящую температуру.</p>  <p>Темп-ра в помещении должна быть 5 градусов меньше</p> <p>Это исключает лишний расход электричества.</p>
<p>★ Не оставляйте окна и двери открытыми при включенном кондиционере.</p>  <p>Это может снизить эффективность работы кондиционера</p>	<p>★ Не загромождайте отверстия забора и выхода воздуха.</p>  <p>Это может снизить эффективность работы кондиционера или привести к неисправностям</p>	<p>★ Взрывоопасные вещества должны находиться не ближе 1 м от устройства</p>  <p>Это может привести к взрыву</p>
<p>★ Проверьте прочность подставки</p>  <p>Если подставка повреждена, то устройство может упасть и нанести травмы.</p>	<p>★ Не вступайте на блок и не ставьте на него посторонние предметы</p>  <p>Падающий наружный блок опасен.</p>	<p>★ Не пытайтесь самостоятельно ремонтировать кондиционер</p>  <p>Неправильно выполненный ремонт может привести к поражению электрическим током или пожару, поэтому обратитесь в сервисный центр.</p>

◆ Notices for operation

- ★ При повреждении шнур питания должен быть заменен производителем, агентом производителем по обслуживанию или другим квалифицированным лицом.



- ★ Направление потока воздуха можно регулировать. Регулирование потока воздуха по вертикали осуществляется вертикальной решеткой. Для регулирования потока воздуха по горизонтали используйте поперечную решетку, удерживая ее за края.

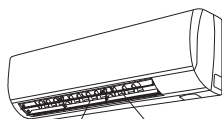

Поперечная решетка Вертикальная решетка

- ★ Не вставляйте и не прислоняйте руки к отверстиям забора и выхода воздуха.



В противном случае возможны травмы

- ★ Не направляйте поток воздуха от кондиционера на животных и растения. Это может неблагоприятно влиять на них.



- ★ Не находись под потоком холодного воздуха в течении длительного времени



Это может привести к проблемам со здоровьем

- ★ Не используйте кондиционер не по назначению (например, сушка белья, консервация пищи и т.д.)



- ★ Распыливание воды на кондиционер может привести к поражению электрическим током и неисправностям.



- ★ Не размещайте источник тепла вблизи кондиционера



В противном случае неполное сгорание может привести к токсикозу от угарного газа.

◆ Информация по эксплуатации

Принцип работы и специальные функции при охлаждении

Принцип работы:

Кондиционер воздуха поглощает тепло в помещении и передает его наружу, при этом температура воздуха в помещении понижается, а охлаждающая способность увеличивается или понижается на величину температуры наружного воздуха.

Функция предотвращения обмерзания:

Если при работе устройства в режиме COOL (ОХЛАЖДЕНИЕ) или при низкой температуре в помещении температура внутри теплообменника упала ниже 0°C, то на теплообменнике образуются намерзания. В этом случае микрокомпьютер останавливает работающий компрессор во избежание поломки устройства.

Принцип работы и специальные функции при нагревании

Принцип работы:

- * Кондиционер воздуха поглощает тепло снаружи и передает его внутрь помещения, при этом температура воздуха в помещении повышается. Это принцип производства тепла обратной тепловой машины, когда способность к образованию тепла снижается вследствие падения температуры наружного воздуха.
- * Если температура наружного воздуха падает слишком низко, то устройство необходимо использовать с другим оборудованием для обогрева.

Удаление намерзаний:

- * При низкой температуре и высокой влажности наружного воздуха на наружной поверхности вскоре после запуска устройства будут образовываться намерзания, которые снижают эффективность обогрева. В этом случае включается функция автоматического удаления намерзаний, и выделение тепла прекратится на 8-10 минут.
- * При автоматическом удалении намерзаний двигатели вентиляторов внутреннего и наружного блоков останавливаются.
- * При автоматическом удалении намерзаний загорается индикатор внутреннего блока, а из наружного блока могут выделяться испарения. Это не поломка, а следствие удаления намерзаний.
- * После завершения удаления намерзаний образование тепла автоматически возобновляется.

Функция предотвращения образования прохладного

потока воздуха:

Если в режиме «Heat» («Нагрев») при выполнении трех указанных ниже условий температура внутреннего теплообменника не достигает заданного значения, то вентилятор внутреннего блока вентилятор не включится во избежание образования прохладного потока воздуха (в течение 2 минут):

1. Режим обогрева включен
2. Автоматическое удаление намерзаний завершено.
3. Режим обогрева включен при низкой температуре.

Слабое движение воздуха

В следующих обстоятельствах внутренний блок может создавать слабое движение воздуха, при этом направляющая решетка устанавливается в заданное положение:

1. В режиме «Heat» («Нагрев») устройство включено, но компрессор не возвращается в предстартовое состояние.
2. В режиме «Heat» («Нагрев») температура достигает заданного значения, и компрессор прекращает работу на 1 минуту.

◆ Информация по эксплуатации

※ Диапазон рабочих температур

	Внутри DB/WB (°C)	Снаружи DB/WB (°C)
Максимальное охлаждение	32/23	48/–
Минимальное охлаждение	21/15	10/–
Максимальное охлаждение	27/–	24/18
Минимальное охлаждение	20/–	-15/--

Диапазон рабочих температур (температура наружного воздуха) для охлаждающего блока составляет 21°C ~ 43°C; для охлаждающего и нагревательного блока -5°C ~ 43°C.

◆ Наименования и назначение деталей

Внутренний блок

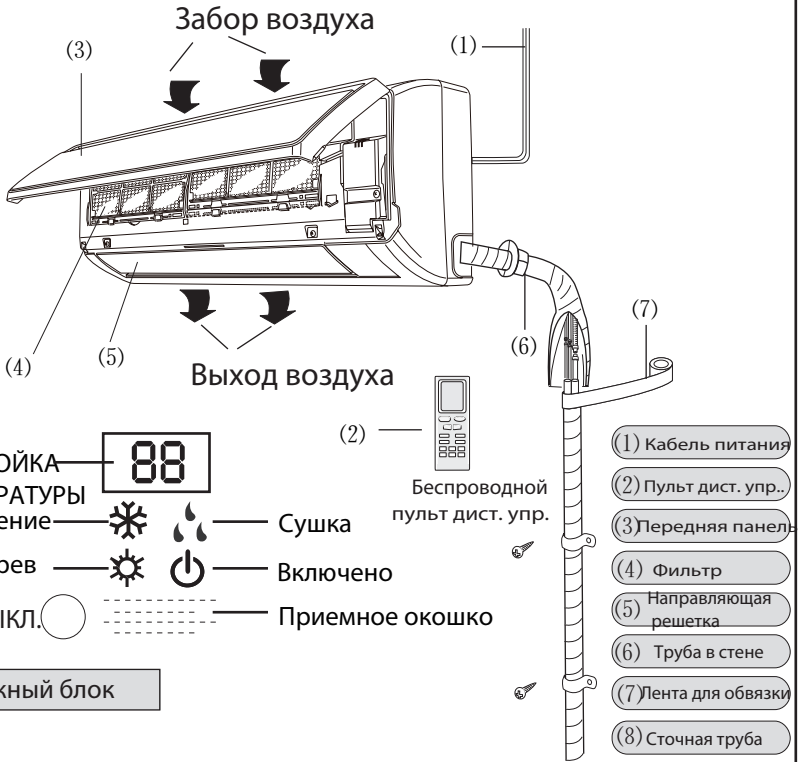

Наружный блок

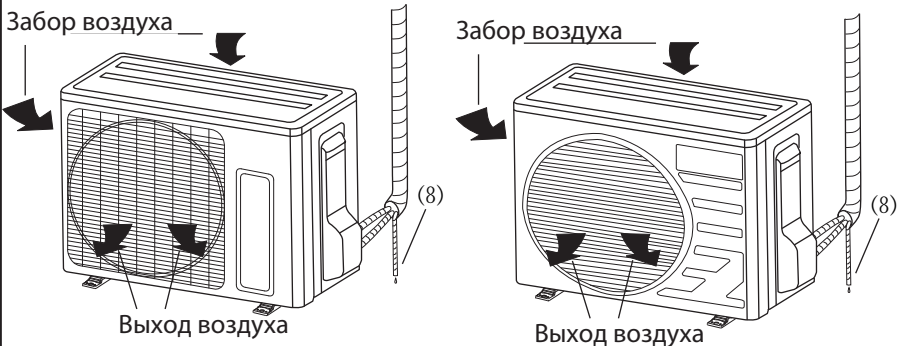

Примечание: наружный блок имеет два исполнения.
Выше показано одно из исполнений

Использование дистанционного управления

Наименования и назначение кнопок пульта дистанционного управления

Внимание: убедитесь, что между приемником сигнала и пультом дистанционного управления нет препятствий. Не бросайте пульт. Не допускайте падения пульта дистанционного управления и попадания в него жидкостей. Не подвергайте пульт воздействию прямых солнечных лучей и не кладите его на горячие поверхности.

Передатчик сигнала

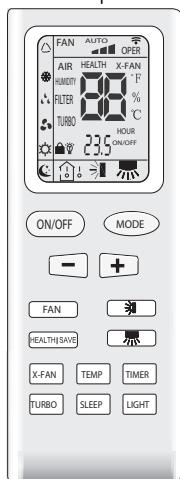

дистанционное управление

ON/OFF

Кнопка вкл./выкл.

- При нажатии этой клавиши устройство включается или выключается. При этом последние настройки таймера или спящего режима удаляются.

MODE

Кнопка переключения режима работы

- При нажатии этой кнопки включаются различные режимы работы в следующей последовательности:



☁ AUTO (АВТО)

❄ COOL (ОХЛАЖДЕНИЕ)

💧 DRY (СУШКА)

🌀 FAN (ВЕНТИЛЯТОР)

☀ HEAT (НАГРЕВ) функции отсут.

в только охлаждающих устройствах

(+/-)

Кнопка изменения температуры

- При нажатии кнопки «+» температура увеличивается на 1 °C, а при нажатии кнопки «-» температура уменьшается на 1 °C.

Температура изменяется в ускоренном режиме, если удерживать кнопку; диапазон изменения температуры составляет 16~30°C.

FAN

Кнопка скорости вентилятора

- При однократном нажатии кнопки скорость вентилятора меняется в следующей последовательности:



В режиме Dry (Сушка) вентилятор работает на низкой скорости, при этом скорость не регулируется. При нажатии этой кнопки пульт дистанционного управления отправляет сигнал включения низкой скорости.



Изменения угла раскрытия решетки

- По умолчанию для беспроводного пульта дистанционного управления предусмотрен режим простого раскрытия вентиляционной решетки. Если в этом режиме нажать эту кнопку, то начнется (или прекратится) подъем или опускание решетки.

- Если при выключенном кондиционере одновременно нажать «+» и эту кнопку, то произойдет переключение между режимом простого раскрытия и режимом стационарного раскрытия, при этом индикатор будет мигать в течение



- 2 секунд.
- Если нажать эту кнопку в стационарном режиме раскрытия, то угол раскрытия решетки будет меняться следующим образом:



Выкл

- Если при перемещающейся решетке выключить кондиционер, то решетка остановится в текущем положении.



Использование дистанционного управления

Наименования и назначение кнопок пульта дистанционного управления

ПРИМЕЧАНИЕ: данный пульт дистанционного управления является универсальным и может использоваться для многих кондиционеров. Некоторые кнопки пульта, которые не применяются для данного кондиционера, не описаны в настоящем руководстве.

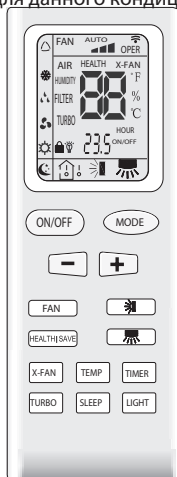

Дист. управление

HEALTH | SAVE

Кнопка улучшения качества воздуха и энергосбережения

- Функция УЛУЧШЕНИЯ КАЧЕСТВА ВОЗДУХА: отсутствует для данных моделей. При нажатии этой кнопки вы услышите щелчок на основном блоке, однако он будет продолжать работать в прежнем режиме.
- Функция ЭНЕРГОСБЕРЕЖЕНИЯ: отсутствует для данных моделей. При нажатии этой кнопки вы услышите щелчок на основном блоке, однако он будет продолжать работать в прежнем режиме. При этом на дисплее пульта дистанционного управления отобразится «SE», и автоматически изменится скорость вентилятора. При повторном нажатии этой кнопки скорость вентилятора вернется к предыдущему значению.

TURBO

Кнопка Turbo

- При нажатии этой кнопки в режиме охлаждения или нагрева включается/выключается режим турбо (соответствующие символы появляются на дисплее). При включении кондиционера по умолчанию режим турбо выключен. Этой функцией нельзя воспользоваться в режимах Авто, Осушение воздуха или Вентилятор (в этих режимах соответствующие символы не отображаются на дисплее).

TIMER

Кнопка таймера

- При включенном кондиционере нажатие этой кнопки приводит к выключению таймера. При выключенном кондиционере нажатие этой кнопки приводит к выключению таймера. При однократном нажатии кнопки появляются и мерцают слова Hour on (off) (Часы вкл. (выкл.)). Для установки времени используется кнопка +/- (для быстрого изменения времени необходимо удерживать эту кнопку). Диапазон часов изменяется в пределах от 0.5 до 24 часов. Повторное однократное нажатие кнопки подтверждает сделанную настройку, после чего удаленный контроллер отправляет соответствующий сигнал, и мерцание на дисплее прекращается. Если при мерцании индикатора на дисплее кнопка не была нажата в течение 5 с, то устройство выходит из режима настройки таймера. После завершения установки таймера повторно нажмите эту кнопку один раз, чтобы выйти из режима настройки.



Кнопка регулирования потока воздуха в горизонтальном положении

- Для данных моделей эта функция не предусмотрена. При нажатии этой кнопки вы услышите щелчок на основном блоке, однако он будет продолжать работать в прежнем режиме.

Использование дистанционного управления

Наименования и назначение кнопок пульта дистанционного управления

ПРИМЕЧАНИЕ: данный пульт дистанционного управления является универсальным и может использоваться для многих кондиционеров. Некоторые кнопки пульта, которые не применяются для данного кондиционера, не описаны в настоящем руководстве.





X-FAN

Кнопка X-FAN

- При нажатии этой клавиши в режиме охлаждения или сушки установится (на дисплее появится X-FAN) или выключится (X-FAN исчезнет с дисплея) режим X-FAN. При включении кондиционера режим X-FAN отключается. Этот режим нельзя установить в режимах Авто, Вентилятор или Нагрев: в этих режимах символы X-FAN не появляются на дисплее. Примечание: X-FAN – альтернативное обозначение режима BLOW (СОЗДАНИЕ ПОТОКА ВОЗДУХА).

Подсветка

- При нажатии этой кнопки включается/выключается подсветка дисплея. При включенной подсветке на дисплее отображается индикатор  и загорается соответствующая лампа. При выключенной, настройке LIGHT (Освещение) индикатор  будет отображаться на дисплее, а соответствующая лампа погаснет.

SLEEP

Кнопка спящего режима

- При нажатии этой кнопки включается спящий режим. При повторном нажатии спящий режим выключается. Функция отменяется при выключении кондиционера. Спящий режим недоступен в режиме AUTO (АВТО) и FAN (ВЕНТИЛЯТОР).  индикатор спящего режима.
- Режим COOL (ОХЛАЖДЕНИЕ) и DRY (СУШКА): после 1 часа работы в спящем режиме рабочая температура увеличится на 1 °C, после 2 часов – на 2 °C, после чего работа кондиционера будет продолжаться при постоянной температуре.
- Режим HEAT (НАГРЕВ): после 1 часа работы в спящем режиме рабочая температура уменьшится на 10C, после 2 часов – на 20C, после чего работа кондиционера будет продолжаться при постоянной температуре.

TEMP

Кнопка отображения температуры

- При включении кондиционера на дисплее отображается заданная температура. Если температура не задана, то отображается температура по умолчанию. При нажатии этой кнопки на дисплее могут отображаться следующие индикаторы:
 - заданная температура; 
 - температура на внутреннем блоке; 
 - текущие настройки не изменены. 
 Если текущей настройкой является температура на внутреннем блоке, то при получении соответствующего сигнала с пульта на дисплее отобразится заданная настройка, но через 5 секунд будет снова отображаться температура на внутреннем блоке. В других моделях эта функция не предусмотрена. При нажатии этой кнопки основной блок вернется в исходный статус.

Использование дистанционного управления

Указания по эксплуатации – основные функции

1. Для запуска кондиционера после включения в сеть нажмите кнопку ON/OFF.

(Примечание: при каждом включении кондиционера большая и малая направляющие решетки закрываются).

2. Для выбора необходимого режима работы воспользуйтесь кнопкой MODE.

3. Для установки рабочей температуры используйте кнопку +/-.

(It is unnecessary to set the temperature at AUTO mode)

4. Для выбора скорости вентилятора нажмите кнопку FAN. После этого можно установить его скорость (AUTO FAN (АВТО ВЕНТИЛЯТОР), LOW (НИЗКАЯ), MID (СРЕДНЯЯ) или HIGH (ВЫСОКАЯ)).

5. Для изменения положения решетки нажмите кнопку 

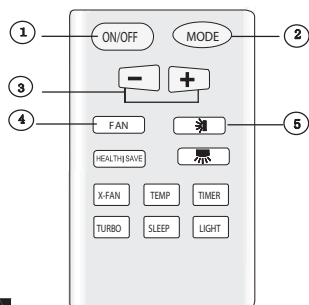

Указания по эксплуатации – вспомогательные функции

1. Для установки режима сна нажмите кнопку SLEEP (РЕЖИМ СНА).

2. Для включения или выключения таймера нажмите кнопку TIMER (ТАЙМЕР), а потом кнопку +/-.

3. Для включения/выключения подсветки дисплея нажмите кнопку LIGHT (ПОДСВЕТКА).

4. Для включения или выключения функции X-FAN нажмите кнопку X-FAN.

5. Для включения или выключения режима TURBO нажмите кнопку TURBO.

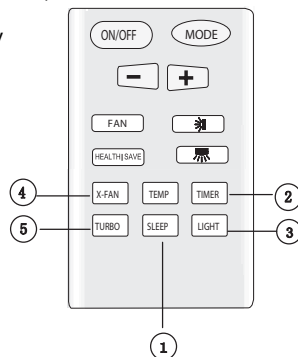

Специальные функции

★ О функции X-FAN

Данная функция обеспечивает выдувание влаги, скопившейся на испарителе внутреннего блока, после его отключения для предотвращения образования нежелательных микроорганизмов в блоке.

1. Включение функции X-FAN: после выключения устройства (нажатием кнопки ON/OFF) вентилятор внутреннего блока продолжает работу на низкой скорости в течение приблизительно 10 минут. В течение этого времени можно отключить вентилятор внутреннего блока нажатием кнопки X-FAN.

2. Отключение функции X-FAN: после отключения устройства (нажатием кнопки ON/OFF) данная функция отключается.

◆ Использование дистанционного управления

★ О функции AUTO RUN (АВТОРЕЖИМ)

В этом режиме заданная температура не отображается на дисплее. Кондиционер автоматически определяет комнатную температуру и самостоятельно выбирает режим работы, обеспечивающий наиболее комфортные условия в помещении.

★ О функции TURBO

При включении этой функции устройство устанавливает сверхвысокую скорость работы вентилятора для быстрого охлаждения или нагрева, таким образом, температура окружающей среды приближается к заданной температуре максимально быстро.

★ О функции LOCK (БЛОКИРОВКА)

Для блокировки/разблокировки клавиатуры одновременно нажмите кнопки «+» и «-».

На дисплее заблокированного контроллера отображается иконка .

При нажатии какой-либо кнопки в режиме блокировки иконка мерцает три раза.

При разблокировке иконка исчезает.

★ Переключение между градусами Фаренгейта и градусами Цельсия

Для переключения между градусами Фаренгейта и градусами Цельсия одновременно нажмите кнопку MODE и кнопку «-» при выключенном устройстве.

★ Новая функция удаления намерзаний

При использовании этой функции удаление намерзаний продолжается вплоть до завершения после выключения кондиционера. При изменении режима работы устройства удаление намерзаний будет завершено.

Включение и выключение функции: при выключенном контроллере одновременно нажмите кнопку MODE и кнопку X-FAN. Если кондиционер находится в режиме удаления намерзаний, введите на пульте 88, и на дисплее отобразится H1. При переключении в режим нагрева H1 мерцает в течение 5 с, при этом нажмите кнопку +/- . Символы «H1» исчезнут, и на дисплее будет отображаться настройка температуры.

Замена батареек

1. Слегка надавите на точку, отмеченную , по направлению стрелки и снимите крышку пульта дистанционного управления (см. рисунок).
2. Извлеките старые батарейки (см. рисунок).
3. Вставьте новые батарейки AAA 1.5 В, соблюдая полярность (см. рисунок).
4. Установите крышку пульта (см. рисунок).

★ ПРИМЕЧАНИЕ:

- При замене батареек не используйте старые или разные батарейки – это может привести к неисправностям пульта дистанционного управления.
- При длительном неиспользовании пульта извлеките из него батарейки с целью предотвращения повреждения пульта вытекшей жидкостью.
- Эксплуатация пульта должна осуществляться в зоне покрытия сигналов.
- Пульт необходимо размещать на расстоянии 1 м от теле- или аудиоаппаратуры.
- При неполадках в работе пульта дистанционного управления извлеките батарейки из пульта и через 30 секунд вставьте их обратно. Если неполадки остались, замените батарейки.



Рис.1



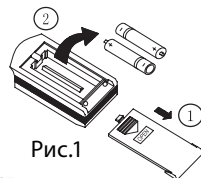

Рис.2

смена батареи

◆ Подсветка дисплея и ручное отключение устройства

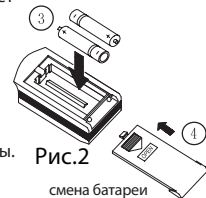
Подсветка индикатора дисплея внутреннего блока

Это специальная опциональная кнопка для пользователей, которым непривычен свет во время сна.

- Включение подсветки индикатора дисплея: При нажатии кнопки на дисплее загорается индикатор 
При получении кондиционером этого сигнала включается подсветка дисплея.
- Выключение подсветки индикатора дисплея: При нажатии кнопки с дисплея исчезнет индикатор 
При получении кондиционером этого сигнала подсветка дисплея выключится.

Ручное отключение/включение устройства

Если пульт дистанционного управления утерян или сломан, используйте кнопку ручного отключения. В этом случае кондиционер переходит в режим АВТО, но температура и вентилятор не изменяются.

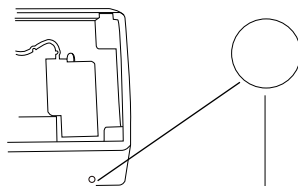

Ручной выключатель

Ручной выключатель находится на коробке дисплея.

Рис.3

- Включение устройства: нажмите выключатель при выключенном устройстве. Кондиционер включится в режиме Auto. Микрокомпьютер осуществит настройку температуры помещения (охлаждение, нагрев, вентилятор) для обеспечения комфортных условий.
- Выключение устройства: нажмите выключатель при включенном устройстве. Кондиционер остановится.

Очистка и обслуживание



Внимание

- Во избежание поражения электрическим током перед очисткой кондиционера выключите питание и отключите кондиционер от сети.

Также во избежание поражения электрическим током запрещается при очистке кондиционера распылять воду на внутренний и наружный блоки.

- Летучие жидкости (растворитель или бензин) могут повредить кондиционер. Поэтому для протирки используйте мягкую сухую ткань или ткань, слегка смоченную водой или чистящим средством.

Очистка передней панели

Для очистки передней панели погрузите тряпочку в воду температурой не выше 45°C , после чего дайте ей подсохнуть и протрите загрязненную деталь.

Внимание: не погружайте переднюю панель в воду, поскольку в панели находятся детали микрокомпьютера и элементы электрических схем.

Очистка воздушного фильтра (рекомендуется каждые три месяца)

ВНИМАНИЕ: при нахождении кондиционера в пыльном помещении необходимо производить очистку воздушного фильтра чаще. Сняв фильтр, не трогайте радиатор внутреннего блока, чтобы не повредить пальцы.

① Снятие фильтра

Открыв крышку передней панели, потяните фильтр вниз, чтобы извлечь его из кондиционера, см. Рис.4 (а, b).

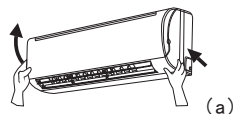

(a)

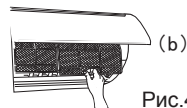

(b)

Рис.4

② Очистка воздушного фильтра

Для удаления пыли, прилипшей к фильтру, можно воспользоваться пылесосом или промыть его в теплой воде с нейтральным моющим средством (температурой менее 45°C) с последующей сушкой в тени.

ВНИМАНИЕ: не используйте воду с температурой выше 45°C для очистки, поскольку это может вызвать деформацию или потерю цвета кондиционера.

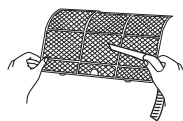

③ Установка фильтра

Вставьте фильтр по направлению стрелки. Закройте крышку и защелкните ее.

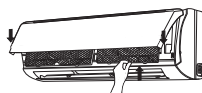

◆ Очистка и обслуживание

Предэксплуатационная проверка

- ① Убедитесь, что отверстия выхода и забора воздуха свободны.
- ② Проверьте надежность подключения провода заземления.
- ③ Проверьте батарейки кондиционера.
- ④ Убедитесь в отсутствии повреждений на монтажной поверхности наружного блока. При обнаружении повреждений обратитесь к дилеру.

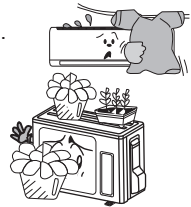

Обслуживание после эксплуатации





- ① Отключите питание.
- ② Очистите фильтр, а также корпуса внутреннего и наружного блоков.
- ③ Удалите пыль и посторонние предметы с наружного блока.
- ④ Нанесите лакокрасочное покрытие на поржавевшие участки наружного блока для предотвращения развития коррозии.
- ⑤ Во избежание попадания дождевой воды и пыли в наружный блок, а также образования ржавчины, установите на наружный блок специальное защитное приспособление.

◆ Устранение неисправностей

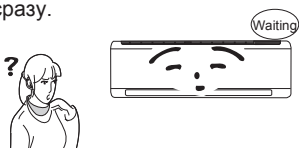

Внимание

Не пытайтесь ремонтировать кондиционер самостоятельно – это может привести к поражению электрическим током или пожару. Для экономии времени и денежных средств перед выполнением ремонта проверьте следующее:

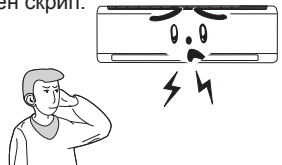
Явление	Метод устранения
<p>При запуске кондиционер включается не сразу.</p> 	<ul style="list-style-type: none">● После остановки кондиционер не включается в течение приблизительно 3 минут во избежание неисправностей.
<p>После запуска кондиционера из выходного отверстия исходит нехарактерный запах.</p> 	<ul style="list-style-type: none">● Сам по себе кондиционер не пахнет. Наличие запаха от кондиционера обусловлено запахом, скопившимся в окружающей среде.● Метод устранения: очистите фильтр. Если запах сохранился, то необходимо прочистить кондиционер (обратитесь в авторизованный центр обслуживания).
<p>При работе кондиционера слышен звук текущей воды.</p> 	<ul style="list-style-type: none">● Может возникать при включении или выключении кондиционера или компрессора. Иногда звучит как журчание. Звук обусловлен движением хладагента. Это не неисправность.
<p>В режиме COOL (ОХЛАЖДЕНИЕ) из воздуховыпускного отверстия выходят туманообразные испарения.</p> 	<ul style="list-style-type: none">● Происходит при высокой температуре и влажности внутри помещения вследствие быстрого остывания воздуха помещения. Через несколько минут температура и влажность в помещении понизятся, и туман исчезнет.
<p>При запуске или остановке устройства слышен скрип.</p> 	<ul style="list-style-type: none">● Вызван деформацией пластика при изменении температуры.

◆ Устранение неисправностей

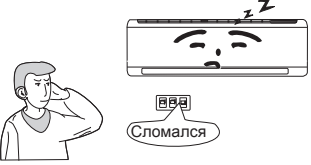
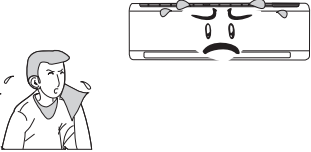
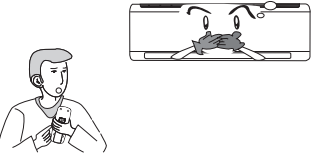
Явление	Метод устранения
<p>Кондиционер не работает.</p> 	<ul style="list-style-type: none"> ● Отключено питание? ● Вилка плохо вставлена в розетку? ● Сработало защитное устройство цепи? ● Напряжение выше или ниже заданного значения? (проверяется специалистами) ● Правильно ли использована функция TIMER?
<p>Неэффективное охлаждение (нагрев).</p> 	<ul style="list-style-type: none"> ● На дисплее отображается заданная температура? ● Отверстия забора и выпуска воздуха свободны? ● Фильтр загрязнен? ● Окна и двери закрыты? ● Вентилятор работает на низкой скорости? ● В помещении находятся источники тепла?
<p>Беспроводное дистанционное управление не работает.</p> 	<ul style="list-style-type: none"> ● Работа устройства нарушена по каким-либо причинам. Необходимо извлечь вилку из сети и повторно вставить ее. ● Пульт дистанционного управления находится в зоне покрытия? Нет ли препятствий? Проверьте напряжение и заряд пульта, при необходимости замените батарейки. ● Проверьте целостность пульта.
<p>Протечки воды во внутреннем блоке.</p>	<ul style="list-style-type: none"> ● Высокая влажность воздуха. ● Избыточное количество конденсата. ● Проблемы с герметичностью сточной трубы.
<p>Протечки воды в наружном блоке.</p>	<ul style="list-style-type: none"> ● При работе устройства в режиме COOL (ОХЛАЖДЕНИЕ) конденсат поступает в трубу вследствие охлаждения воды. ● При работе устройства в режиме автоматического удаления намерзаний лед оттаивает и образовавшаяся жидкость вытекает. ● При работе устройства в режиме HEAT (НАГРЕВ) вода, оставшаяся в теплообменной камере, стекает.
<p>Шум во внутреннем блоке.</p>	<ul style="list-style-type: none"> ● Звук обусловлен включением/выключением реле вентилятора или компрессора. ● Звук появляется в начале или в конце удаления намерзаний и вызван оттоком хладагента в обратном направлении.

◆ Устранение неисправностей

Явление	Метод устранения
Из внутреннего блока не поступает воздух.	<ul style="list-style-type: none"> ● В режиме HEAT (НАГРЕВ) при низкой температуре внутренней теплообменной камеры поступление воздуха прекращается для предотвращения подачи холодного воздуха (в течение 2 минут). ● В режиме HEAT (НАГРЕВ) при низкой температуре наружного воздуха или высокой влажности в теплообменной камере наружного блока могут образовываться намерзания. При этом начинается автоматическое удаление намерзаний, и внутренний блок перестает подавать воздух в течение 3-12 минут. ● В режиме осушения воздуха вентилятор внутреннего блока иногда останавливается, не позволяя конденсату испаряться и не допуская подъема температуры.
Влага на воздуховыпускном отверстии.	<ul style="list-style-type: none"> ● При длительной работе кондиционера в условиях высокой влажности на воздуховыпускном отверстии конденсируется и стекает влага.



Немедленно остановите кондиционер, отключите его от сети и обратитесь к дилеру в следующих ситуациях.

При работе кондиционера слышен резкий звук.
 При работе кондиционера исходит сильный неприятный запах.
 Протечки воды во внутреннем блоке.
 Часто срабатывает воздушный переключатель или защитное устройство.
 Попадание воды или других посторонних предметов в блоки.
 Ненормальный перегрев шнура питания или сетевой вилки.

Остановите кондиционер и отключите его от сети.

◆ Рекомендации по монтажу



Внимание!

1. Работы по монтажу кондиционера должны выполняться квалифицированным персоналом в соответствии с местными правилами и требованиями настоящего руководства.
2. До монтажа кондиционера обратитесь в местный авторизованный центр обслуживания. Если монтаж выполняется не авторизованным центром обслуживания, возможны неполадки в работе устройства.
3. При переносе устройства в другое место обратитесь в местный авторизованный центр обслуживания.
4. Кондиционер должен быть расположен таким образом, чтобы электрическая вилка была в зоне доступа.

Основные требования к расположению кондиционера при монтаже

- При размещении кондиционера в указанных ниже местах при работе устройства могут возникнуть неполадки. Если размещение в этих местах неизбежно, обратитесь в сервисный центр.
- Вблизи мощных источников тепла, в местах с выделением паров, воспламеняющихся газов и летучих веществ.
 - При наличии волн высокой частоты, вызванных работой медицинского или радиооборудования, сварочными работами.
 - Места с высокой соленостью, например, у морского побережья.
 - Места, где масло (машинное масло), содержится в воздухе.
 - Места с выделением серного газа, например, вблизи горячих источников.
 - Другие специфические места.

Выбор места размещения внутреннего блока

1. Вблизи отверстий забора и выхода воздуха не должно быть препятствий. Убедитесь, что воздух, выходящий из кондиционера, распространяется по всему помещению.
2. При выборе места необходимо предусмотреть свободный сток конденсата, а также простое соединение с наружным блоком.
3. Внутренний блок должен быть размещен вдали от доступа детей.
4. Место размещения кондиционера должно быть достаточно прочным, чтобы выдерживать полный вес и вибрацию устройства, и не должно способствовать повышению уровня шума.
5. Необходимо предусмотреть достаточное пространство для обслуживания устройства. Кондиционер должен находиться на высоте не менее 250 см от пола.
6. Устройство должно находиться на расстоянии не менее 1 м от телевизора или других электрических приборов.
7. Установите кондиционер таким образом, чтобы можно было легко извлечь фильтр.
8. Установка внутреннего блока должна соответствовать требованиям монтажной схемы.
9. Не используйте устройство в непосредственной близости от ванных и душевых комнат или плавательных бассейнов.

Выбор места размещения наружного блока

1. Шум работающего блока и поток выходящего воздуха не должны мешать соседям, животным или растениям.
2. В месте размещения наружного блока должна быть достаточная вентиляция.
3. Наружный блок должен располагаться так, чтобы вблизи отверстий забора и выпуска воздуха не было препятствий.
4. Поверхность, к которой крепится наружный блок, должна выдерживать полный вес устройства и вибрацию блока. При этом монтаж блока должен быть безопасным.
5. Место монтажа должно быть сухим, скрытым от прямых солнечных лучей и сильного ветра.
6. Установка наружного блока должна соответствовать требованиям монтажной схемы. При этом обслуживание и ремонт устройства не должны быть затруднены.
7. Разность уровней расположения соединительных трубок не должна превышать 5 м, длина соединительных трубок не должна превышать 10 м.
8. Наружный блок должен быть размещен вдали от доступа детей.
9. Установленный блок не должен загромождать проходы и портить архитектурный вид города.

Рекомендации по монтажу

Требования безопасности для электрических приборов

1. Питание для приборов должно подаваться по выделенной цепи переменного тока заданного напряжения. Размер диаметра кабеля питания должен быть достаточным.
2. Не таскайте кабель питания по полу.
3. Приборы должны быть надежно заземлены, подключены к специальному заземляющему устройству. Монтаж должен осуществляться профессионалами.
Для защиты от короткого замыкания и перегрузок воздушный выключатель должен иметь магнитный размыкатель цепи и устройство предохранения от перегрева.
4. Минимальное расстояние между электрическим прибором и воспламеняющейся поверхностью 1,5 м.
5. Монтаж прибора осуществляется в соответствии с национальными требованиями к электрической проводке.
6. Контактный разъединитель цепи, обеспечивающий разъединение контактов минимум на 3 мм, должен быть закреплен фиксированными проводами.

Модели	Сила тока воздушного выключателя
09K	16A
12K	16A

Примечание:

- Убедитесь, что провода «ноль» и «фаза», а также заземляющий провод правильно подключены. Схема соединения должна быть надежной и исключать короткое замыкание.
- Неправильное соединение элементов цепи может вызвать пожар.

Требования к заземлению

1. Кондиционер воздуха является электрическим прибором 1 типа, т.е. должен иметь надежное заземление.
2. Для заземления кондиционера предусмотрен двухцветный желто-зеленый провод, который нельзя использовать для других целей.
3. Сопротивление заземления должно соответствовать национальным правилам.
4. Для заземления должна быть выделена специальная клемма. Запрещается подключать провод заземления вблизи следующих предметов:
 - ① водопроводы
 - ② трубы подачи газа
 - ③ трубы для загрязнений
 - ④ Other places that professional personnel consider them unreliable.
5. Модели и параметры предохранителей должны соответствовать требованиям, указанным на крышках предохранителей или на щитах РСВ.

◆ Монтажная схема

Монтажная схема

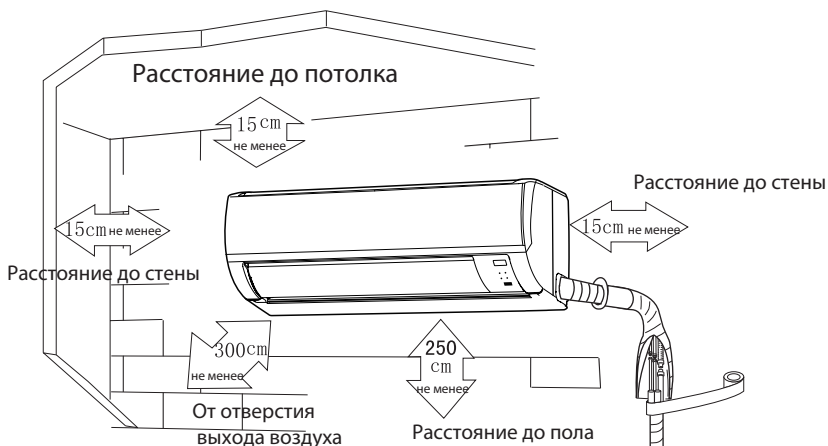

- Размеры для правильного монтажа кондиционера, в т.ч. минимально допустимые расстояния до соседних конструкций

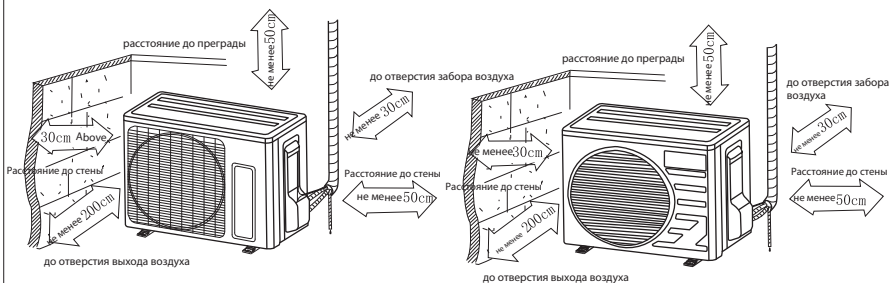
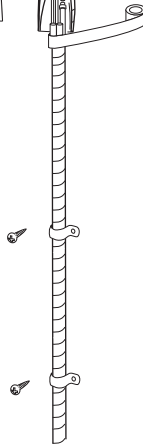

Примечание: наружный блок имеет два исполнения
На рисунке показано одно из исполнений

Монтаж внутреннего блока

Монтаж задней панели

1. Задняя панель устанавливается горизонтально. В конструкции внутреннего блока присутствует поддон для воды, и для обеспечения двустороннего слива воды выходное отверстие поддона при монтаже должно быть расположено с небольшим наклоном вниз. То есть если принять выходное отверстие поддона за центр круга, то угол между испарителем и горизонтальным уровнем должен быть не менее 0, что позволяет беспрепятственно удалять конденсат.
2. Закрепить заднюю панель на стене с помощью винтов (места установки укрыты пластиком).
3. Убедитесь, что задняя панель закреплена достаточно прочно, чтобы выдерживать вес взрослого человека 60 кг. Кроме того, воспринимаемый вес должен быть равномерно распределен на каждый винт.



Рис.5

Отверстие под трубу

1. Сделайте в стене отверстие (Ø55) под трубу с небольшим уклоном вниз к наружной стороне.
2. Вставьте в отверстие втулку под установку трубы, чтобы не повредить трубу и проводку при прохождении через стену.



Монтаж сточных труб

1. Для свободного стока сточный шланг должен быть расположен с уклоном вниз.
2. Не скручивайте и не изгибайте сточный шланг и не опускайте его конец в воду.
3. При большой длине сточного шланга, идущего в помещении, необходимо обернуть его изоляционным материалом.

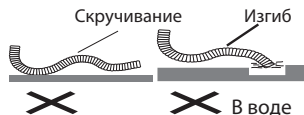

Монтаж проводки между наружным и внутренним блоками

1. Откройте переднюю панель.
2. Снимите крышку, под которой находится проводка.
3. Уложите шнур питания и контрольный сигнальный провод (для кондиционеров с функциями охлаждения и нагрева) от задней части внутреннего блока и протяните их к передней части через кабельное отверстие.
4. Подключите соединительный шнур к клеммной коробке и закрепите его.
5. Установите крышку на место.
6. Установите переднюю панель на место.



Рис.6

◆ Монтаж внутреннего блока

ПРИМЕЧАНИЕ:

При недостаточной длине электрических проводов необходимо обратиться в авторизованную мастерскую по обслуживанию и приобрести провод достаточной длины. Соединения электропроводки не допускаются.

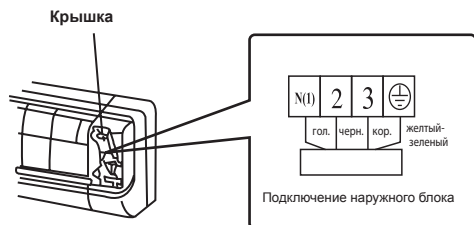
- Электропроводка должна быть правильно подключена. Неправильное подключение может привести к неисправностям при работе запасных частей.
- Надежно закрепите клеммные винты.
- После затяжки клеммных винтов слегка потяните провода, чтобы проверить, насколько надежно они закреплены.
- Неправильное подключение провода заземления может вызвать поражение электрическим током.
- Крышка должна быть надежно закреплена и должна обеспечивать защиту проводки от попадания пыли и влаги. При попадании пыли и влаги или прочем внешнем воздействии на электропроводку возможны пожар или поражение электрическим током.

Монтаж внутреннего блока

- Трубы можно устанавливать с правой, задней правой, левой и задней левой сторон блока.

1. При монтаже труб и электропроводки с левой или правой сторон блока необходимо срезать наконечники опорного основания (см. Рис.7).

(1) Наконечники 1 срезаются при монтаже только электропроводки;

(2) Наконечники 1 и 2 срезаются при монтаже труб и электропроводки.

2. Выведите трубы из корпуса. Оберните проводку и трубы лентой и выведите их через отверстие (см. Рис.8).

3. Повесьте внутренний блок, закрепив монтажные пазы блока в верхних выступах задней панели, и проверьте надежность крепления (см. Рис.9).

4. Монтаж должен осуществляться на высоте не менее 2.5 м от пола.



Рис.7



Рис.8

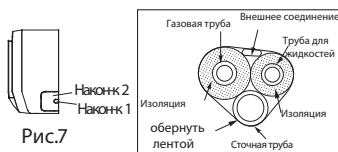

Рис.9

Монтаж соединительного трубопровода

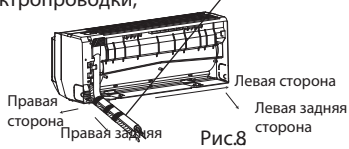
1. Соедините торец трубы с соответствующим клапаном.

2. Закрепить гайку на торце трубы ключом с усилием затяжки, указанным ниже:

Диаметр шестигранной гайки	Усилие затяжки (Н*м)
Φ6	15~20
Φ 9. 52	31~35
Φ 12	50~55
Φ 16	60~65
Φ 19	70~75

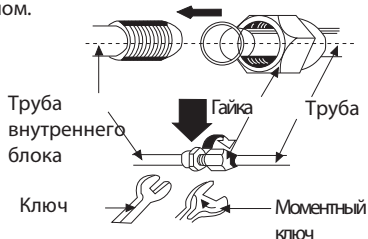

ПРИМЕЧАНИЕ: в первую очередь производится подключение соединительного трубопровода к внутреннему блоку, а потом к наружному. Не допускайте изгибов и повреждений трубы.

Соединительная гайка не должна быть затянута слишком сильно, иначе возможны протечки.

◆ Монтаж наружного блока

Электропроводка

1. Снимите ручку с правой стороны наружного блока.
2. Извлеките узел крепления шнура. Подключите и закрепите шнур питания (для охлаждающего и нагревательного блоков подключите и закрепите шнур и сигнальный провод) на клеммной коробке.
3. Закрепите кабель питания со шнуром (в охлаждающем и нагревательном блоках используйте крепление шнура для соединения кабеля питания и сигнального провода).
4. Проверьте надежность крепления.
5. Установите ручку.

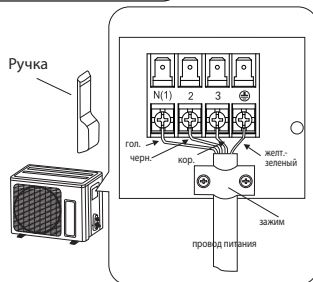

соединение внутреннего и наружного блоков



Продувка воздухом и испытание на герметичность

1. Соедините подающий шланг клапана коллектора к подающему концу клапана низкого давления (клапаны низкого и высокого давления должны быть плотно закрыты).
2. Подключите подающий шланг к вакуумному насосу.
3. Полностью откройте ручку клапана коллектора низкого давления.
4. Откройте вакуумный насос. Слегка ослабьте соединительную гайку клапана низкого давления, чтобы проверить, поступает ли воздух. (Если звук работы вакуумного насоса изменился, то показание мультиметра 0). Затяните гайку.
5. Воздух должен поступать в насос в течение не менее 15 минут, при этом показание мультиметра должно быть $-1.0 \times 10 \text{ Па}^5$ (-76 см рт.ст.).
6. Полностью откройте клапаны низкого/высокого давления.
7. Снимите подающий шланг с подающего конца клапана низкого давления.
8. Закрепите крышку клапана низкого давления (см. Рис.10).



Рис. 10

Слив конденсата из наружного блока (не для кондиционеров, имеющих только функцию охлаждения)

Конденсат и вода, образовавшаяся после удаления намерзаний и при нагреве наружного блока, выходят через сточную трубу. Метод установки: установите сливное соединение в отверстие $\varnothing 25$ опорного основания, и вставьте сточную трубу таким образом, чтобы конденсат и вода, образовавшаяся после удаления намерзаний, могли свободно стекать.

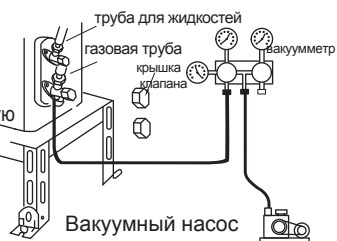

◆ Послемонтажная проверка и испытания

Послемонтажная проверка

Проверяемые условия	Возможные последствия
Надежно ли закреплен кондиционер?	Кондиционер может упасть, вибрировать или производить шум.
Выполнен ли тест на герметичность охлаждающего контура?	Недостаточная охлаждающая (нагревающая) способность.
Достаточна ли тепловая изоляция?	Конденсатообразование или скопление воды.
Обеспечен ли сток воды?	Конденсатообразование или скопление воды.
Соответствует величина напряжения значению, указанному на отличительной табличке?	Неисправности электрических узлов или повреждения деталей.
Монтаж электропроводки и труб выполнен правильно и надежно?	Неисправности электрических узлов или повреждения деталей.
Надежно ли заземлен кондиционер?	Утечки тока.
Есть ли шнур питания?	Неисправности электрических узлов или повреждения деталей.
Свободны ли воздухозаборные и воздуховыпускные отверстия?	Недостаточное охлаждение (нагрев).
Указаны ли длина соединительных труб и охлаждающая способность?	Охлаждающая способность будет неточной.

Испытания

1. До проведения испытаний:
 - (1) Не включайте питание до полного завершения монтажа.
 - (2) Электропроводка должна быть правильно и надежно смонтирована.
 - (3) Отсекающие клапаны соединительных труб должны быть открыты.
 - (4) Все посторонние предметы должны быть удалены из кондиционера.
2. Процедура испытаний
 - (1) Включите питание; для запуска кондиционера нажмите на пульте дистанционного управления кнопку «ON/OFF».
 - (2) Нажимая кнопку MODE, проверьте работу устройства в режимах COOL (ОХЛАЖДЕНИЕ), HEAT (НАГРЕВ) и FAN (ВЕНТИЛЯТОР).

◆ Монтаж и обслуживание фильтра улучшения качества воздуха

Инструкции по монтажу

1. Взявшись руками за обе стороны передней панели, поднимите панель на нужный угол по направлению стрелки. Извлеките фильтр. (см. Рис.а)



Рис. а

2. Установите фильтр улучшения качества воздуха в воздушный фильтр (см. Рис.б). Если воздушный фильтр не устанавливается, установите фильтр улучшения качества воздуха вверх (как показано на Рис. с).



Рис. б

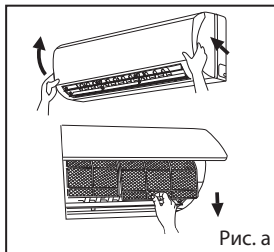

Рис. с

3. Установите воздушный фильтр по направлению стрелки на Рис.д, и закройте переднюю панель.



Рис. д

Очистка и обслуживание

Перед очисткой извлеките фильтр улучшения качества воздуха и установите его обратно после очистки в соответствии с инструкциями по монтажу. Обратите внимание, что фильтр с серебряными ионами нельзя чистить водой, а фильтры с активным углеродом, фотокатализатором, низкотемпературным преобразователем-катализатором, устранителем формальдегида, катехинами и веществами для удаления паразитов нельзя чистить щеткой или другими твердыми средствами. Сушка фильтров осуществляется на воздухе, протирка не допускается.

Срок службы

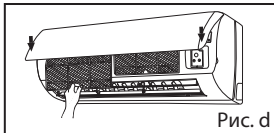
При нормальных условиях фильтр улучшения качества воздуха имеет срок службы один год. Фильтр с серебряными ионами становится непригодным, когда его поверхность чернеет (зеленеет).

● Настоящие указания являются дополнительной справочной информацией для кондиционеров, оснащенных фильтром улучшения качества воздуха. В случае если рисунок, содержащийся в настоящем документе, отличается от реальных изделий, то за основу берутся параметры реальных изделий. Количество фильтров улучшения качества воздуха по фактической поставке.

◆ Данные по энергоэффективности

Энергопоказатели		Кондиционер
Производитель	DANTEX	
Внешний блок	RK-09SKGIE	
Внутренний блок	RK-09SKGI	
Более эффективно		
Менее эффективно		
Ежегодное потребление электроэнергии (кВт) в режиме охлаждения <small>(фактическое потребление зависит от режимов использования устройства и климатических условий)</small>	400	
Выходная мощность в режиме охлаждения (кВт)	2,65	
Коэффициент энергетической эффективности <small>Полная нагрузка (чем выше, тем лучше)</small>	3,3	
Тип	Только охлаждение	—
	Охлаждение + Нагревание	←
	Воздушное охлаждение	←
	Водяное охлаждение	—
Выходная мощность в режиме нагревания (кВт)	3,52	
Тепловая эффективность A: высокая G: низкая	A B C D E F G	
Уровень шума (дБ(A) в пересчете на 1 кВт)	30	
Дополнительная информация содержится в технической документации.		
Кондиционер Этикетка- Энергопоказатели - Директивы 2002/31/Ес		

Энергопоказатели		Кондиционер
Производитель	DANTEX	
Внешний блок	RK-12SKGIE	
Внутренний блок	RK-12SKGI	
Более эффективно		
Менее эффективно		
Ежегодное потребление электроэнергии (кВт) в режиме охлаждения <small>(фактическое потребление зависит от режимов использования устройства и климатических условий)</small>	550	
Выходная мощность в режиме охлаждения (кВт)	3,53	
Коэффициент энергетической эффективности <small>Полная нагрузка (чем выше, тем лучше)</small>	3,21	
Тип	Только охлаждение	—
	Охлаждение + Нагревание	←
	Воздушное охлаждение	←
	Водяное охлаждение	—
Выходная мощность в режиме нагревания (кВт)	4,1	
Тепловая эффективность A: высокая G: низкая	A B C D E F G	
Уровень шума (дБ(A) в пересчете на 1 кВт)	31	
Дополнительная информация содержится в технической документации.		
Кондиционер Этикетка- Энергопоказатели - Директивы 2002/31/Ес		

"Информация о классе энергетической эффективности оборудования представлена на этикетке товара"