



MD-AHUKZ01 MD-AHUKZ02

MD-AHUKZ03

VRF

МЕРЫ ПРЕДОСТОРОЖНОСТИ

- Действуйте в соответствии с местными, национальными и международными правилами и нормативами.
 - Перед установкой внимательно прочтите раздел «Меры предосторожности».
 - Указанные меры включают важные пункты по обеспечению безопасности. Соблюдайте эти меры и никогда не забывайте о них.
 - Храните это руководство и руководство пользователя в удобном месте для использования в дальнейшем.
-

Указанные здесь меры предосторожности разделяются на две категории. В любом случае необходимо внимательно прочитать приведенную здесь важную информацию по обеспечению безопасности.



ПРЕДОСТЕРЕЖЕНИЕ

Невыполнение такого требования может привести к гибели людей.



ПРЕДУПРЕЖДЕНИЕ

Невыполнение такого требования может привести к травмам или повреждению оборудования.

По завершении монтажа во время пробного запуска убедитесь в правильной работе устройства. Обязательно проинструктируйте пользователя о порядке управления устройством и необходимости его своевременного технического обслуживания. Также сообщите пользователю, что ему необходимо хранить данное руководство по установке и руководство пользователя для использования в дальнейшем.



ПРЕДОСТЕРЕЖЕНИЕ

К установке, ремонту и обслуживанию оборудования допускаются только прошедшие обучение квалифицированные специалисты.

Неправильная установка, ремонт или техническое обслуживание могут стать причиной поражения электрическим током, короткого замыкания, утечек, возгорания или другого повреждения оборудования.

Монтаж следует выполнять в строгом соответствии с данной инструкцией.

Неправильный монтаж может привести к утечке воды, поражению электрическим током или стать причиной пожара.

При монтаже в небольшом помещении примите меры против превышения предельно допустимой концентрации хладагента в случае его утечки.

Более подробную информацию можно узнать по месту покупки кондиционера. Повышенная концентрация хладагента в закрытом помещении может привести к недостатку кислорода.

При монтаже используйте детали из комплекта поставки и специальные установочные элементы.

В противном случае возникает риск падения блока, утечки воды, поражения электрическим током и возгорания.

Монтируйте на надежном основании, способном выдержать его вес.

При недостаточной прочности опорной конструкции или неправильном монтаже кондиционер может упасть и нанести травму.

Ни в коем случае не устанавливайте в помещении предназначенном для стирки.

Перед открытием доступа к электрическим клеммам кондиционера необходимо отключить питание.

Устройство должно быть расположено таким образом, чтобы обеспечивался удобный доступ к его сетевой вилке.

На корпусе устройства должны быть нанесены буквы или символы, указывающие направление потока хладагента.

При электромонтажных работах выполняйте требования местных нормативов по устройству электроустановок, инструкций и данного руководства. Для подключения необходимо использовать независимую цепь и отдельную розетку. При недостаточной нагрузочной способности или дефекте электротехнических работ может произойти возгорание или поражение электрическим током.

Используйте соответствующий техническим условиям кабель, надежно подключайте его и фиксируйте таким образом, чтобы на контакты не могла действовать внешняя сила. При некачественном соединении или фиксации возможен перегрев или возгорание в месте соединения.

Прокладка электропроводки должна быть выполнена надлежащим образом, чтобы крышка панели управления могла быть надежно закреплена.

При ненадежной фиксации крышки панели управления в месте соединения контактов может произойти перегрев, возгорание или поражение электрическим током.

При повреждении шнура питания во избежание несчастных случаев необходимо сразу же заменить его у квалифицированного специалиста.

Согласно государственным нормам при монтаже стационарной электропроводки необходимо между устройством и сетью установить выключатель, разрывающий все провода подключения, с минимальным расстоянием между контактами 3 мм и устройство защитного отключения (УЗО) номиналом более 10 мА.

Примечание: Производитель оставляет за собой право вносить изменения в конструкцию, дизайн и функциональные возможности своей продукции без уведомления.

При выполнении трубных соединений следите за тем, чтобы в контур охлаждения не попал воздух.

В противном случае возможно снижение мощности, возникновение ненормально высокого давления в холодильном контуре, взрыва или получение травмы.

Не изменяйте длину кабеля питания, не используйте удлинители и не подключайте к одной и той же розетке дополнительное электрооборудование.

В противном случае возможно возгорание или поражение электрическим током.

Прокладывайте соединительный кабель отдельно от медного трубопровода, так как он разогревается до высокой температуры.

При выполнении монтажных работ учитывайте возможность воздействия сильного ветра, грозы и землетрясения.

Неправильный монтаж может вызвать падение оборудования и стать причиной несчастных случаев.

При утечке хладагента во время установки немедленно проветрите помещение.

При взаимодействии хладагента с открытым пламенем возможно образование токсичных газов.

После завершения монтажа проверьте отсутствие утечек хладагента.

При утечке хладагента в помещение и его контакте с источником пламени (например, с тепловентилятором, печью или кухонной плитой) возможно образование токсичных газов.



ПРЕДУПРЕЖДЕНИЕ

Заземлите кондиционер.

Не подключайте заземляющий провод к газовым или водопроводным трубам, громоотводам или проводу заземления телефонной линии. Неполное заземление может привести к поражению электрическим током.

Обязательно установите устройство защитного отключения (УЗО).

При невыполнении этого условия возникает риск поражения электрическим током.

Подключите провода сначала наружного, а затем внутреннего блока.

Запрещается подключать кондиционер к источнику питания, пока не будут завершены работы по монтажу электропроводки и трубопроводов кондиционера.

Следуя инструкциям этого руководства по монтажу, выполните теплоизоляцию трубопровода для предупреждения конденсации и установите дренажную трубку для обеспечения надлежащего дренажа.

Неправильная установка дренажной трубки может привести к утечке воды и повреждению имущества.

Во избежание радиопомех и шумов располагайте внутренний и наружный блоки, силовую проводку и соединительные провода кондиционера на расстоянии не менее 1 м от бытовых приборов, таких как телевизор, радиоприемник и т.п.

В зависимости от длины радиоволн расстояние 1 м может

оказаться недостаточным для устранения шумов.

Это устройство не предназначено для использования детьми и недееспособными людьми без присмотра взрослых.

Следите за маленькими детьми, чтобы они не играли с устройством.

Не устанавливайте следующих местах:

- Там, где присутствует масло.
- В атмосфере с высоким содержанием соли (на побережье).
- Там, где в воздухе имеются едкие газы (например, сульфиды) – около горячих источников.
- С сильными колебаниями напряжения (на предприятиях).
- В автобусах и стальных шкафах.
- В кухнях с высоким содержанием паров масла.
- Там, где имеется сильное электромагнитное поле.
- Там, где имеются легковоспламеняющиеся материалы или газов.
- Там, где присутствуют пары кислот или щелочей.
- В других особых условиях.

РЕКОМЕНДАЦИИ ПО МОНТАЖУ









Для правильного монтажа системы обязательно ознакомьтесь с Инструкцией по монтажу.

- Установка должна выполняться квали-фицированным персоналом.
- При монтаже внутреннего блока и соединительных труб необходимо строго следовать указаниям Инструкции.
- Если устанавливается на металлическую поверхность, необходимо обеспечить его изоляцию по стандартам электрического оборудования.
- По завершении монтажных работ тщательно проверьте все электрические соединения, и только после этого включайте кондиционер.

ПОРЯДОК МОНТАЖА

- Выберите подходящее место
-
- Смонтируйте трубопровод хладагента
- Выполните электрические соединения
- Проверьте работу системы

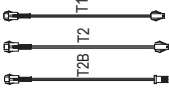
3. КОМПЛЕКТ ПОСТАВКИ

Наименование	Схема	Кол-во	Использование
Инструкция по монтажу	Данная инструкция	1	
Пульт дистанционного управления		1	Проводное управление кондиционером
	_____	2	_____
		1	_____
		1	
ST3.9x25		8	Для монтажа корпуса
Хомут		8	_____
		3	_____
		3	_____
		1	_____

ОСМОТР И ТРАНСПОРТИРОВКА ОБОРУДОВАНИЯ

При поставке оборудования необходимо проверить упаковку и немедленно сообщить в сервисную службу в случае обнаружения каких-либо повреждений.

При транспортировке и разгрузке блока необходимо обращать внимание на следующее.

-  Хрупкий материал, обращаться с осторожностью.
- Заранее выбирайте маршрут транспортировки блока в помещении.
- При транспортировке блока сохраняйте оригинальную упаковку.
- Поднимая блок, всегда используйте защитные приспособления во избежание повреждения стропами или ремнями, а также следите за положением центра его тяжести.

MD-AHUKZ01
MD-AHUKZ02
MD-AHUKZ03

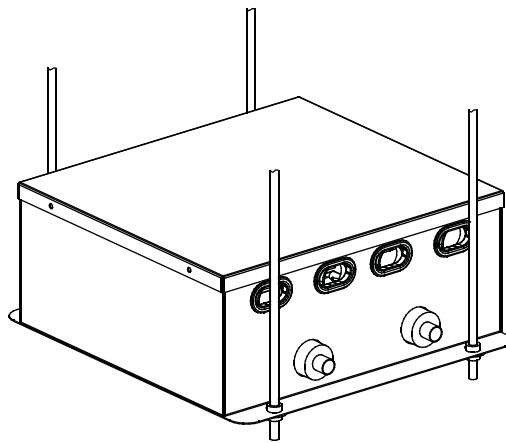
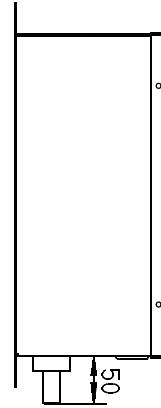
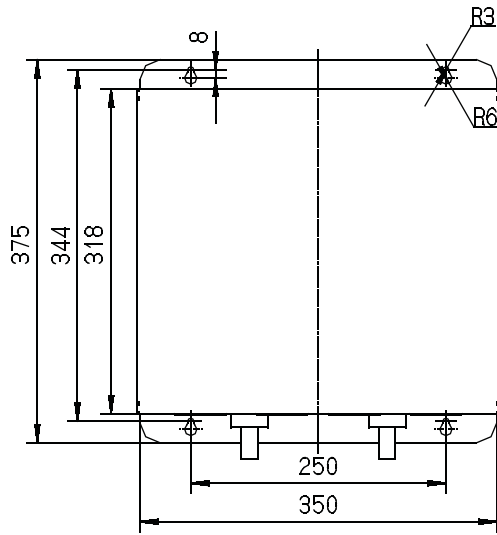
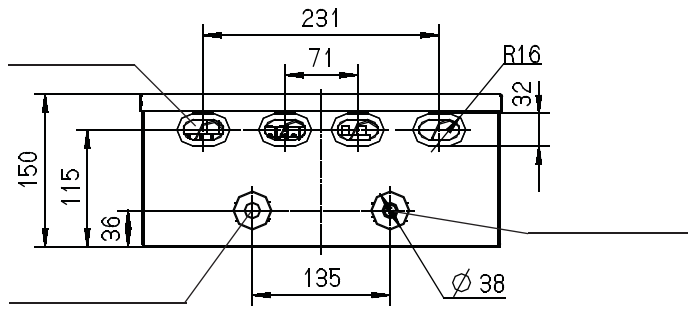

!

- 1
- 2
- 3
- 4
- 5



!

1. 8 R410a.
2. VRF.
3. 3-
4. 10
- 5.
- 6.
- 7.

		MD-AHUKZ01	MD-AHUKZ02	MD-AHUKZ03
()		Φ8	Φ12.7	Φ16
		Φ8	Φ12.7	Φ16



!

- Для кондиционера необходимо использовать независимую линию электропитания номинального напряжения.
- Провод заземления внешнего источника питания должен быть соединен с проводами заземления внутреннего и наружного блоков.
- Разводка электропроводки должна выполняться квалифицированным персоналом в соответствии с электрической схемой.
- В соответствии с национальным стандартом требуется установить УЗО.
- При монтаже электропитания и сигнальной проводки не допускайте взаимных помех, а также контакта проводки с трубами и корпусом запорного вентиля.
- Как правило, скручивание двух проводов допускается только в том случае, если они соединены качественной пайкой и изолированы изоляционной лентой.
- Не включайте питание, пока тщательно не проверите систему после монтажа проводки.

		MD-AHUKZ01~03
		1
	/	220-240 В ~ 50 Гц
(2)		4.0(<50 м)
(2)		0.75



!

В соответствии с национальными правилами, в цепи должен быть установлен выключатель, имеющий воздушный зазор между разомкнутыми контактами для всех проводов подключения.



!

MD- 03,

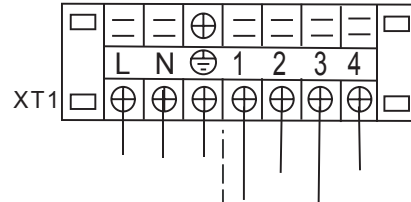

220-240 В ~ 50 Гц

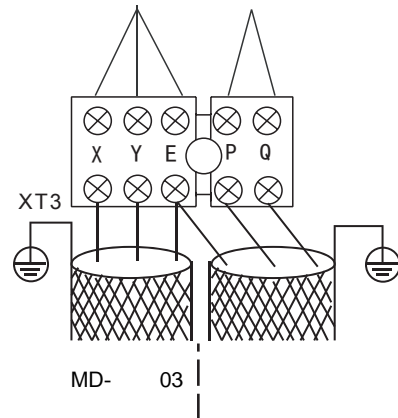
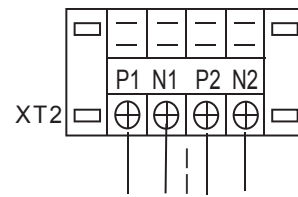

MD- 03

MD- 03

3-

!

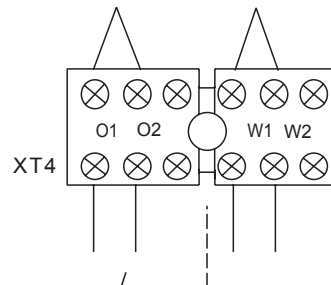

W1/W2.

(1), () 2,

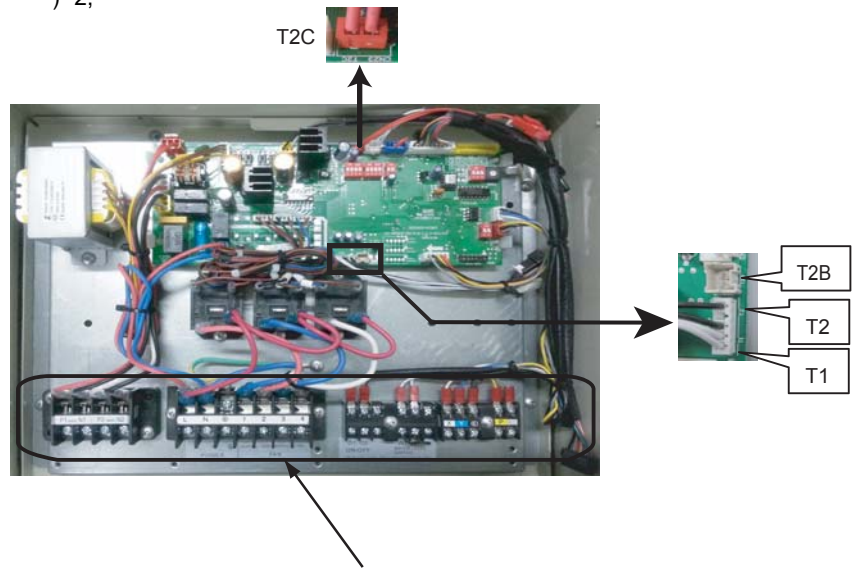
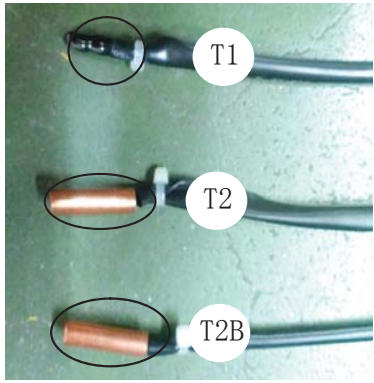

- !**
1. _____ :
 2. 1 _____
 3. 2 _____
 4. 2 _____
 5. 2 _____

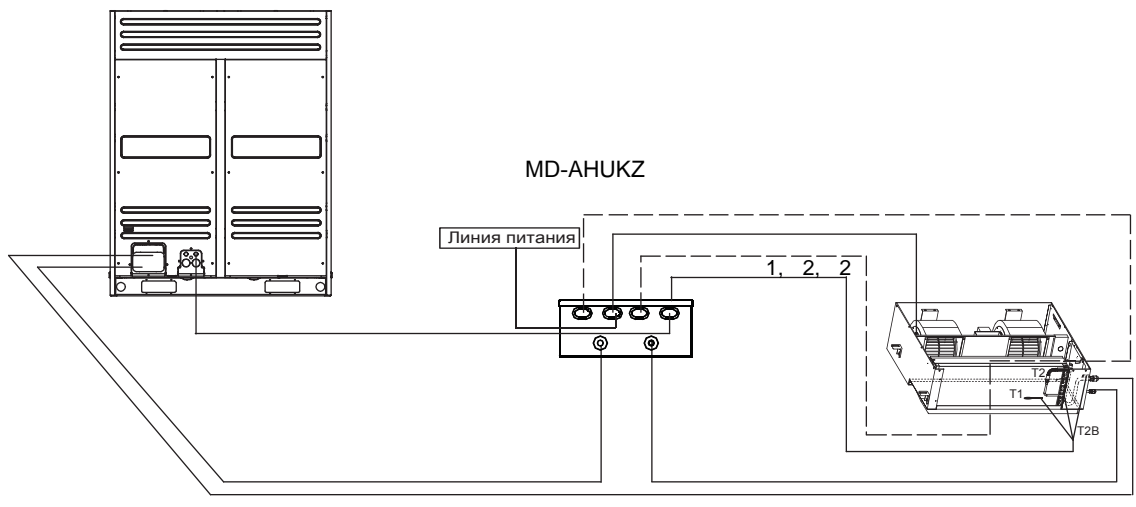

УПРАВЛЕНИЕ

Настройка мощности

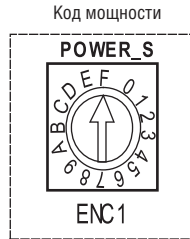

В зависимости от задачи, на панели внутреннего блока управления выполняются переключки. По завершении настроек отключите, а затем снова включите питание, в противном случае настройки могут не работать.

ENC1	Положение переключателя	Настройка мощности
	Код	Мощность
Примечание. Мощность настроена на заводе. Никто не должен изменять это настройки, за исключением специалиста по техобслуживанию	0	2200W(0.8HP)
	1	2800W(1.0HP)
	2	3600W(1.3HP)
	3	4500W(1.6HP)
	4	5600W(2.0HP)
	5	7100W(2.5HP)
	6	8000W(3.0HP)
	7	9000W(3.2HP)
	8	11200W(4.0HP)
	9	14000W(5.0HP)
	A	16000W(6.0HP)
	B	28000W(10HP)
	C	42000W(15HP)
D	56000W(20HP)	
E	70000W(25HP)	
F	84000W(30HP)	



ПРЕДУПРЕЖДЕНИЕ

Система может адресовать 64 блока (0-63), каждый из которых имеет индивидуальный адресный код. При наличии двух одинаковых кодов система выдает ошибку функционирования.

Отключите оборудование от сети перед настройкой, иначе возникнет неожиданная ошибка функционирования.

Настройка сетевого адреса

- Сетевой адрес настраивается в целях обеспечения взаимодействия внутреннего и наружного блоков. Адрес идентичен адресу внутреннего блока, поэтому в индивидуальной настройке нет необходимости.
- Центральное управление внутренними блоками может осуществляться с наружного блока, в индивидуальном управлении внутренним блоком нет необходимости. За подробной информацией обращайтесь к инструкции для наружных блоков системы MVS DiPro.
- Для предварительного управления внутренними блоками сеть можно настроить путем соединения клемм (X, Y, E), в настройке сетевого адреса нет необходимости. Настройку сети можно также произвести при помощи модуля пульта MD-R05.

1.

0 58.

2.

ENC1.

B~F,
(-)

()

D(ENC1),

5,

1

6, 7, 8.

, 5-6-7-8.

F(ENC1),

9,

A, B, C, D, E.

, 9, A, B, C, D, E.

B, C, D, E, F

- () () :

B - 2

C - 3

D - 4

E - 5

F - 6

1

ENC1	ENC1				
0~A					
B	+1	/	/	/	/
C	+1	+2	/	/	/
D	+1	+2	+3	/	/
E	+1	+2	+3	+4	/
F	+1	+2	+3	+4	+5

Кодированные обозначения на плате управления

Обозначения для переключателя 1 (SW1)

<p>Вкл. SW1</p> <p>1 2 3 4</p>	<ul style="list-style-type: none"> «1» обозначает заводской режим испытаний «0» обозначает дополнительный режим автопоиска (настройка по умолчанию)
<p>Вкл. SW1</p> <p>1 2 3 4</p>	<ul style="list-style-type: none"> «1» обозначает, что выбран вентилятор постоянного тока «0» обозначает, что выбран вентилятор переменного тока
<p>Вкл. SW1</p> <p>1 2 3 4</p>	<ul style="list-style-type: none"> «00» обозначает, что статическое давление вентилятора постоянного тока равно 0 (резерв)



<p>Вкл. SW1</p> <p>1 2 3 4</p>	<ul style="list-style-type: none"> «01» обозначает, что статическое давление вентилятора постоянного тока равно «1» (резерв)
<p>Вкл. SW1</p> <p>1 2 3 4</p>	<ul style="list-style-type: none"> «10» обозначает, что статическое давление вентилятора постоянного тока равно 2 (резерв)
<p>Вкл. SW1</p> <p>1 2 3 4</p>	<ul style="list-style-type: none"> «11» обозначает, что статическое давление вентилятора постоянного тока равно 3 (резерв)



Обозначения для переключателя 2 (SW2)

Вкл. 	<ul style="list-style-type: none"> «00» обозначает, что температура составляет 15 градусов при отключении блока
Вкл. 	<ul style="list-style-type: none"> «01» обозначает, что температура составляет 20 градусов при отключении блока
Вкл. 	<ul style="list-style-type: none"> «10» обозначает, что температура составляет 24 градусов при отключении блока
Вкл. 	<ul style="list-style-type: none"> «11» обозначает, что температура составляет 26 градусов при отключении блока из-за сильной подачи холодного воздуха

Вкл. 	<ul style="list-style-type: none"> «00» обозначает, что время остановки ТЕПЛОВОГО вентилятора составляет 4 минуты
Вкл. 	<ul style="list-style-type: none"> «01» обозначает, что время остановки ТЕПЛОВОГО вентилятора составляет 8 минут
Вкл. 	<ul style="list-style-type: none"> «10» обозначает, что время остановки ТЕПЛОВОГО вентилятора составляет 12 минут
Вкл. 	<ul style="list-style-type: none"> «11» обозначает, что время остановки ТЕПЛОВОГО вентилятора составляет 16 минут

Обозначения для переключателя 5 (SW5)



Вкл. 	<ul style="list-style-type: none"> «00» обозначает, что температурная компенсация составляет 6 градусов в режиме нагрева
Вкл. 	<ul style="list-style-type: none"> «01» обозначает, что температурная компенсация составляет 2 градуса в режиме нагрева

Вкл. 	<ul style="list-style-type: none"> «10» обозначает, что температурная компенсация составляет 4 градуса в режиме нагрева
Вкл. 	<ul style="list-style-type: none"> «11» обозначает, что температурная компенсация составляет 8 градусов в режиме нагрева



Обозначения для переключателя 6 (SW6)

Вкл. 	<ul style="list-style-type: none"> «1» обозначает дисплей старого типа «0» обозначает дисплей нового типа
Вкл. 	<ul style="list-style-type: none"> «1» обозначает автоматическую подачу воздуха в автоматическом режиме 0 обозначает автоматическую подачу воздуха в неавтоматическом режиме
Вкл. 	<ul style="list-style-type: none"> Зарезервировано



Обозначение для перемычек 1, 2 (J1, J2)

	J1 («нет перемычек») обозначает, что питание отключено от функции памяти
	J1 («перемычки») обозначает, что питание не отключено от функции памяти
	Зарезервировано

Обозначения для переключателя 7 (SW7)

Вкл. 	Стандартная конфигурация
Вкл. 	Последний блок в сети

Значение 0/1

Вкл. 	Обозначает «0»
Вкл. 	Обозначает «1»

1			"FE"	
2		MS M-home	"H0 "	
3			"E0"	
4		/	"E1"	
5		/	"E2,E3 , E4"	
6		EEPROM	"E7"	
7		/	"Ed "	
8		/ ,	"EE"	

LED

