

**ИНСТРУКЦИЯ  
ПО ЭКСПЛУАТАЦИИ**

**МОДЕЛЬ: MC401VE**

**ВОЗДУХООЧИСТИТЕЛЬ**

***DAIKIN INDUSTRIES, LTD.***

**БЛАГОДАРИМ ВАС ЗА ПОКУПКУ ВОЗДУХООЧИСТИТЕЛЯ ФИРМЫ DAIKIN.**

Ознакомившись с данной инструкцией по эксплуатации, Вы сможете правильно пользоваться оборудованием. Необходимо всегда помнить о соблюдении мер безопасности, описанных в инструкции. Перед началом монтажа внимательно изучите данную инструкцию и в дальнейшем храните ее в доступном месте.

Гарантийный талон на воздухоочиститель находится внутри упаковки, он должен быть правильно заполнен представителем фирмы продавца в момент покупки воздухоочистителя. Советуем сохранять Гарантийный талон в течение всего периода пользования воздухоочистителем.

### **МЕРЫ ПРЕДОСТОРОЖНОСТИ**

- Чтобы открыть переднюю панель воздухоочистителя, переместите влево фиксатор, расположенный на верхней поверхности корпуса воздухоочистителя, затем поднимите переднюю панель.
- После того, как Вы закрыли переднюю панель, не забудьте переместить фиксатор вправо, чтобы передняя панель не открылась при возможном последующем перемещении воздухоочистителя.

Положение фиксатора при открытой и закрытой передней панели показаны на рисунке.

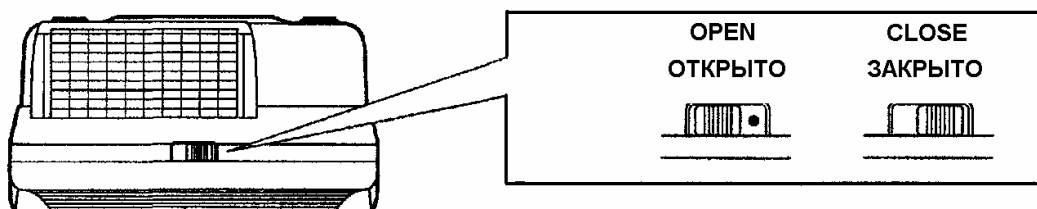

## НАИМЕНОВАНИЕ И ФУНКЦИИ СОСТАВНЫХ ЧАСТЕЙ ВОЗДУХООЧИСТИТЕЛЯ

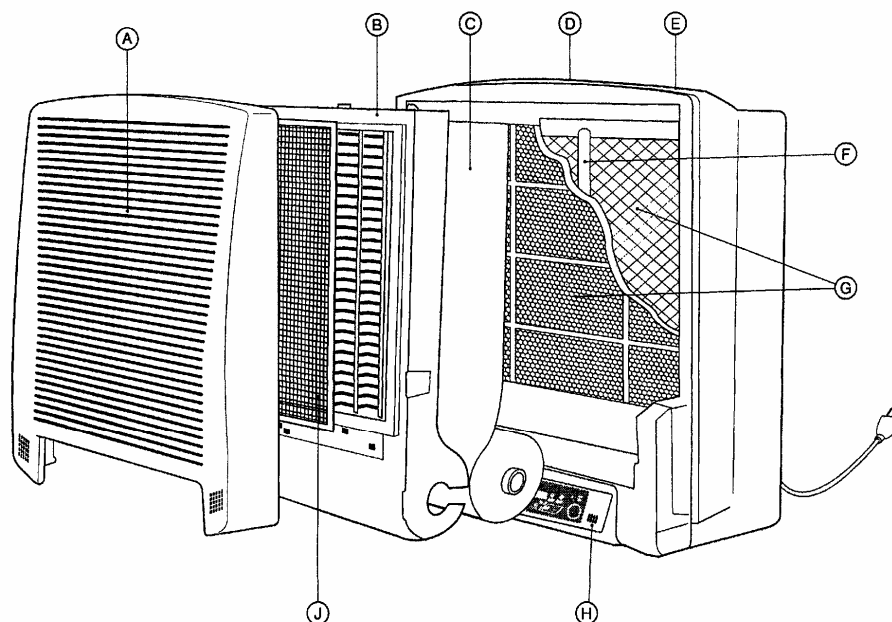

- A) Передняя панель**
- B) Корпус секции электростатического фильтра**  
Задерживает положительно заряженные мельчайшие частички пыли, не осевшие на фильтре грубой очистки.
- C) Секция электростатического фильтра**  
Принцип действия – электростатическое притяжение: отрицательно заряженный фильтр притягивает и удаляет из воздуха положительно заряженные частицы пыли.
- D) Место выхода воздуха**
- E) Захват для переноса воздухоочистителя (на задней стенке корпуса)**
- F) Ультрафиолетовая лампа**  
Активизирует фотокатализатор.
- G) Фотокатализатор**  
Ультрафиолетовая лампа активизирует фотокатализатор, который удаляет из воздуха запахи, бактерии и вирусы
- Не подвергайте фотокатализатор механическому воздействию, т.к можно повредить ультрафиолетовую лампу, расположенную за ним

**Н) Индикаторные лампы**

Показывают рабочее состояние воздухоочистителя. Их названия и функции будут указаны ниже.

**Д) Фильтр предварительной очистки**

Улавливает относительно большие частицы пыли

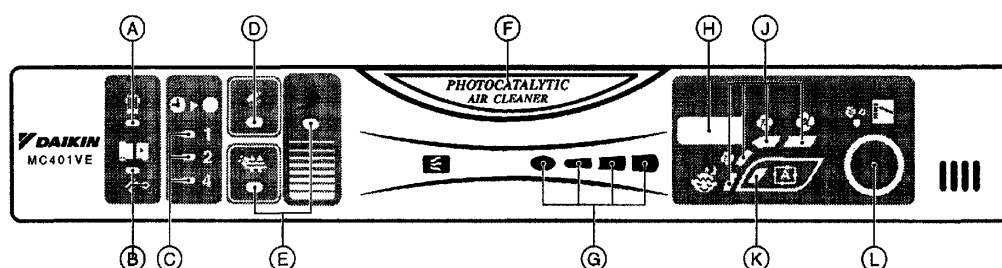
**НАИМЕНОВАНИЕ И ФУНКЦИИ ИНДИКАТОРНЫХ ЛАМП****А) Индикатор необходимости очистки электростатического фильтра**

Лампа начинает мигать, когда фильтр загрязнен

**В) Индикатор смены фотокаталитического фильтра/Кнопка сброса**

Эта лампа загорается при необходимости смены фотокаталитического фильтра. После установки нового фильтра необходимо нажать // острием шариковой ручки или любым другим острым предметом

**С) Индикатор времени выключения по таймеру**

Индикатор времени выключения по таймеру светится. По мере истечения времени на дисплее пульта дистанционного управления высвечивается оставшееся время

**Д) Индикатор работы в автоматическом (экономичном) режиме**

При работе в автоматическом режиме эта лампа загорается, если воздух в помещении чистый. Это позволяет снизить электропотребление

**Е) Индикатор работы в режиме очистки от пыли/режиме сверх высокой скорости вентилятора (Turbo)**

При работе воздухоочистителя в режиме очистки от пыли или в режиме сверхвысокой скорости вентилятора (Turbo) светится соответствующая лампа-индикатор

### Ф) Индикатор работы инверторной/ультрафиолетовой лампы

Лампа-индикатор светится при включенной ультрафиолетовой лампе. Лампу можно выключить, нажав на кнопку , расположенную на пульте дистанционного управления

### Г) Индикаторы состояния воздуха в помещении

Эти индикаторы показывают степень чистоты/загрязненности воздуха в помещении.

<p>НИЗКАЯ ИНТЕНСИВНОСТЬ ЗАПАХА</p>  <p>ВЫСОКАЯ ИНТЕНСИВНОСТЬ ЗАПАХА</p>	ЗЕЛЕНЬИ			
	ЗЕЛЕНЬИ	ЖЕЛТЫИ		
	ЗЕЛЕНЬИ	ЖЕЛТЫИ	ОРАНЖЕВЫИ	
	ЗЕЛЕНЬИ	ЖЕЛТЫИ	ОРАНЖЕВЫИ	КРАСНЫИ

- Резкие колебания температуры, влажности или концентрации газов, не имеющих запаха (монооксид углерода), могут вызвать более яркое или менее яркое свечение ламп-индикаторов

- Пользователя не должен смущать тот факт, что независимо от реальной интенсивности запаха в помещении, в течение 1 минуты будет индицироваться самая минимальная интенсивность запаха. Это не является признаком неисправности оборудования.

Такое явление происходит в двух случаях:

- сразу же после прикрепления передней панели
- сразу же после включения вилки электропитания в розетку

### Н) Окно фотоприемника сигналов пульта дистанционного управления

Сигналы с пульта дистанционного управления принимаются через данное окно

### Ж) Индикатор скорости вращения вентилятора

Индикатор показывает одну из трех скоростей вращения вентилятора в данный конкретный момент работы

### К) Индикатор работы воздухоочистителя в автоматическом режиме

Если воздухоочиститель работает в автоматическом режиме, то индикатор светится

**L) Кнопка выбора режима работы (ВЫКЛ)**

При каждом нажатии кнопки режимы переключаются следующим образом:

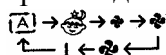
**ОСОБЕННОСТИ ВОЗДУХООЧИСТИТЕЛЯ**

<b>Удаление запахов, бактерий и вирусов с помощью фотокатализа</b>	Удаляет запахи в 3 раза быстрее по сравнению с предыдущими моделями воздухоочистителей
<b>Сбор пыли</b>	Эффективно удаляет сигаретный дым и пыльцу
<b>Наличие рулонного фильтра (срок службы 7 лет)</b>	Срок службы фильтра увеличен до 7 лет, является более надежным
<b>Бесшумная работа</b>	34.5 dB при «высокой» скорости вращения вентилятора и 16 dB при «низкой»
<b>Инверторное (энергосберегающее) управление работой двигателя</b>	Особенно эффективно при длительной работе воздухоочистителя

**Инверторная/ультрафиолетовая лампа (Фотокаталитическая очистка)**

Под воздействием инверторной/ультрафиолетовой лампы фотокатализатор дезактивирует бактерии и вирусы посредством окисления высокой степени, минимизируя, таким образом, возможность загрязнения воздуха в помещении. Ультрафиолетовые лучи лампы разлагают компоненты, которые генерируют неприятный запах сигаретного дыма, гниющего мусора, выхлопных газов (NOX) и т.д.

\* При первичном включении воздухоочистителя Вы можете почувствовать запах фотокатализатора, идущий из воздуховыпускного отверстия, однако это не должно смущать, воздухоочиститель исправен. В процессе его работы запах постепенно исчезнет.

**КОМПЛЕКТУЮЩИЕ**

Проверьте наличие в упаковке следующих комплектующих, поставляемых с воздухоочистителем.

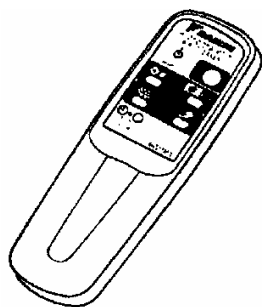

Беспроводной пульт управления

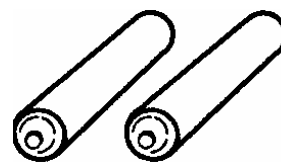

Батарея (тип AA x 2)

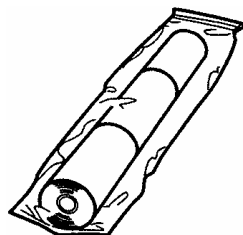

Фотокаталитический рулонный фильтр  
(7 фильтров x рулон)

## СОВЕТЫ ПОЛЬЗОВАТЕЛЮ

Для удаления домашней пыли целесообразно установить воздухоочиститель ближе к уровню пола.

Если приоритетным для Вашего помещения является удаление сигаретного дыма, то воздухоочиститель следует установить высоко на стене.

Если Вы хотите иметь идеальную циркуляцию воздуха в помещении, то воздухоочиститель следует установить так, как показано на картинке.

При охлаждении или нагреве воздуха в помещении будет происходить одновременная очистка воздуха при минимальном колебании температуры

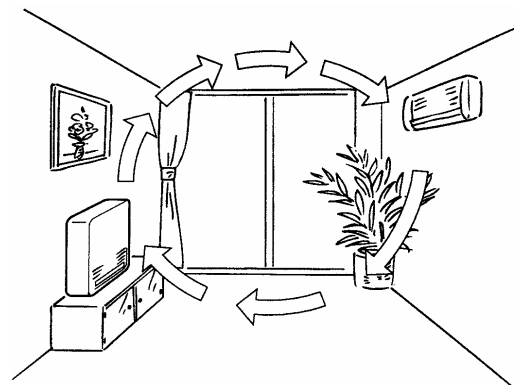

## Выбор предпочтительного режима работы воздухоочистителя

### Автоматический режим

Скорость вращения вентилятора контролируется автоматически в зависимости от состоя-

**Ручной режим  
(Изменение скорости вращения  
вентилятора)**

ния воздуха в помещении. Этот режим обеспечивает наиболее эффективную и рациональную работу.

В этом режиме воздухоочиститель работает независимо от состояния воздуха в помещении. Этот режим является эффективным для регулярного удаления запахов, не опознанных сенсором, или для быстрого удаления пыли из помещения.





**Правильно используйте функцию выключения по таймеру (OFF Timer), чтобы обеспечить наилучшее качество воздуха в помещении.**

Таймер программируется на выключение в то время, когда Вам необходимо покинуть помещение. Таймер также можно запрограммировать на время включения, предшествующее Вашему приходу, с тем, чтобы, придя в помещение, воздух уже был чистым.

Проводя уборку помещения, установите «высокую» скорость вращения вентилятора.

**! ВНИМАНИЕ**

**Перед началом пользования воздухоочистителем необходимо тщательно изучить данный раздел.**

<p><b>Нельзя использовать поврежденный кабель электропитания.</b> В случае обнаружения повреждения кабеля его необходимо заменить на новый.</p>	
<p><b>Нельзя использовать воздухоочиститель в помещениях с повышенной влажностью, таких как ванная комната, например.</b> Это может привести к повреждению электрическим током при соприкосновении с водой.</p>	
<p><b>Нельзя использовать воздухоочиститель вне помещения, на улице под прямыми лучами солнца.</b> Это приводит к ослаблению чувствительности приема сигнала с пульта управления и к обесцвечиванию корпуса.</p>	
<p><b>Прежде чем производить какие-либо действия, связанные с обслуживанием воздухоочистителя, необходимо отключить его от сети электропитания.</b> В противном случае не исключена возможность возникновения пожара или повреждения электрическим током.</p>	



<p><b>Нельзя самому разбирать воздухоочиститель, проводить обслуживание или модификацию.</b> Любое непрофессиональное вмешательство может привести к поломке оборудования или пожару.</p>	
<p><b>При обслуживании воздухоочистителя нельзя использовать бензин или растворитель, а также распылять инсектициды.</b> Такие вещества могут привести к повреждению корпуса вплоть до электрического шока и/или возгорания.</p>	
<p><b>Не закрывайте воздухозаборную и воздухораспределительную решетки посторонними предметами.</b> При закрытых решетках снижается производительность воздухоочистителя (воздух очищается не во всем помещении).</p>	
<p><b>Нельзя устанавливать воздухоочиститель вблизи нагревательных приборов.</b> Возможно изменение цвета и деформация корпуса воздухоочистителя.</p>	
<p><b>Необходимо аккуратно обращаться со шнуром питания. Нельзя обрезать, вытягивать, скручивать или сильно сгибать шнур.</b> Это может привести к короткому замыканию и другим неприятным последствиям.</p>	
<p><b>Расстояние между воздухоочистителем и любой осветительной, теле- и радиоаппаратурой должно быть не менее 2 м.</b> В противном случае может снизиться чувствительность блока к сигналам, посылаемым с пульта управления. Могут возникнуть теле- и радиопомехи.</p>	
<p><b>Если воздухоочиститель работает одновременно с увлажнителем, недопустимо прямое попадание пара на воздухоочиститель.</b> Это может привести к поражению током и/или поломке воздухоочистителя.</p>	
<p><b>Не рекомендуется использовать воздухоочиститель на кухне.</b> Неблагоприятные условия эксплуатации могут снизить срок службы фильтра предварительной очистки и электростатического фильтра.</p>	
<p><b>В целях противопожарной безопасности не рекомендуется пользоваться различными распылителями (лак для волос и т.д.) вблизи очистителя.</b></p>	
<p><b>Если прибор долгое время находится в нерабочем состоянии, необходимо обесточить его, выключив из розетки.</b></p>	

\* Данная инструкция должна быть всегда под рукой у пользователя. Прежде чем начать работу с воздухоочистителем обязательно тщательно изучите инструкцию.

## УСТАНОВКА ФИЛЬТРОВ

### ! ВНИМАНИЕ

Перед включением воздухоочистителя убедитесь, что фильтр предварительной очистки и секция электростатического фильтра правильно установлены.

Работа воздухоочистителя без фильтров может привести к поломке воздухоочистителя.

#### 1. Снимите переднюю панель.

Возьмите руками переднюю панель справа и слева и, потянув вверх, снимите ее.

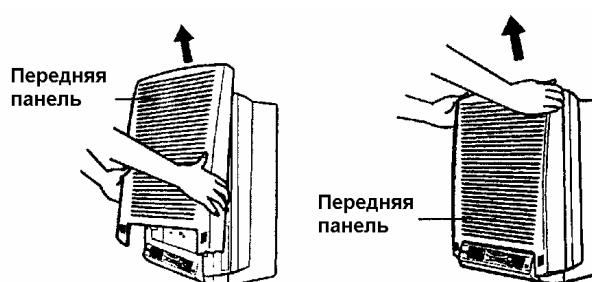

#### 2. Выньте корпус секции электростатического фильтра.

Взявшись за ручки, находящиеся слева и справа на корпусе секции, слегка приподнимите его, а затем выньте, как показано на рисунке ниже.

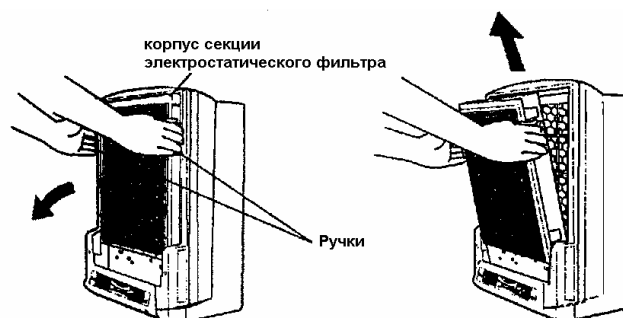

#### 3. Вставьте фотокаталитический фильтр на рулоне.

- 1) Для этого расположите вынутый корпус секции электростатического фильтра так, как показано на рисунке ниже, и вставьте бобину с фильтром в выемки, показанные на рисунке.

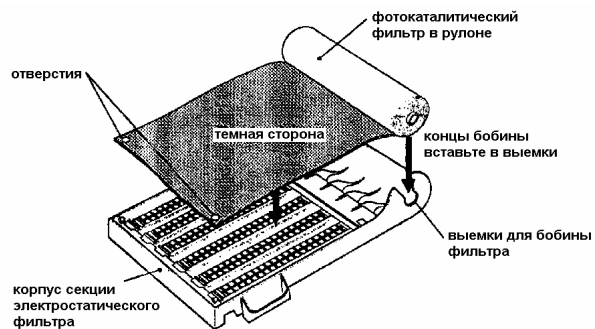

- 2) Затем посадите полотно фильтра на штифты, находящиеся с обеих сторон корпуса секции электростатического фильтра (на полотне фильтра имеются отверстия, на местоположение которых указывают стрелки).

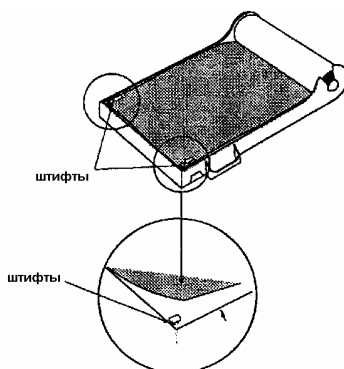

## УСТАНОВКА ВОЗДУХООЧИСТИТЕЛЯ

### Выбор места установки воздухоочистителя

Воздухоочиститель может быть установлен на любой ровной поверхности.

### < Установка на ровной поверхности >

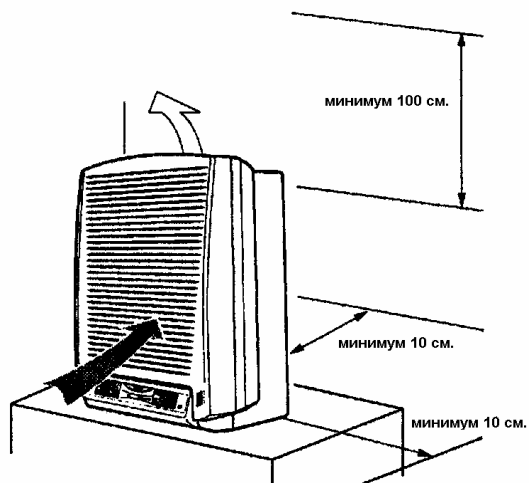

**! УСТАНОВКА ВОЗДУХООЧИСТИТЕЛЯ ДОЛЖНА ПРОИЗВОДИТЬСЯ ТОЛЬКО НА ПРОЧНЫХ И РОВНЫХ ПОВЕРХНОСТЯХ, ПОЗВОЛЯЮЩИХ ВЫДЕРЖАТЬ ВЕС БЛОКА (6,9 кг.)!**

**! ПРИ ВЫБОРЕ МЕСТА УСТАНОВКИ ВОЗДУХООЧИСТИТЕЛЯ НЕОБХОДИМО ПОМНИТЬ О ТОМ, ЧТО ВОЗДУХ В ПОМЕЩЕНИИ ДОЛЖЕН РАСПРОСТРАНЯТЬСЯ РАВНОМЕРНО!**

Некоторые советы по установке Вы можете найти в разделе “Советы пользователю” (стр.7).

### **ПРИНЦИП РАБОТЫ ВОЗДУХООЧИСТИТЕЛЯ (приведение в действие и управление)**

**Воздухоочиститель работает от сети с напряжением 220 – 240 В (50/60 Гц).**

#### **Примечание**

Необходимо помнить, что в течение первых 2 секунд после закрытия передней панели или включения воздухоочистителя в сеть электропитания, он не будет реагировать на команды, посылаемые с пульта дистанционного управления, или на нажатие кнопки .

**Описание функций кнопок пульта дистанционного управления приведено ниже.**

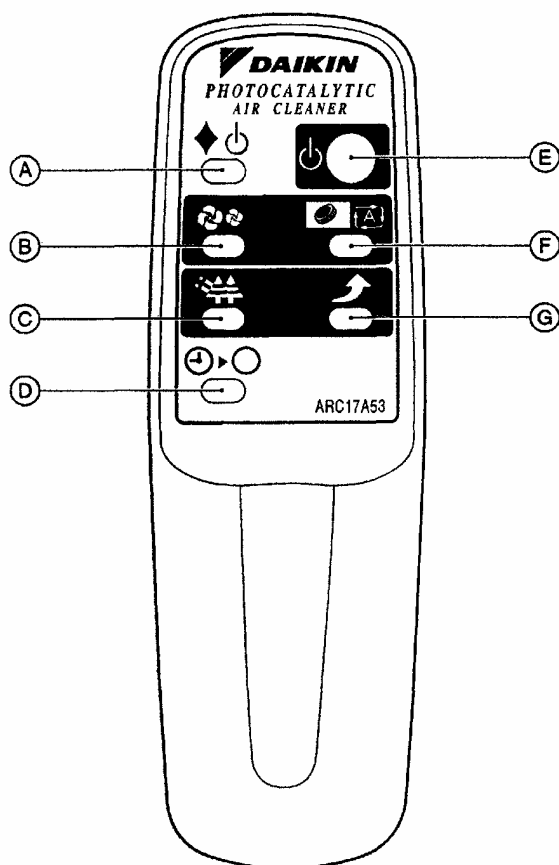

### А) Инверторная лампа (ВКЛ / ВЫКЛ)

Нажатием кнопки  Вы ВКЛ или ВЫКЛ ультрафиолетовую лампу. Если Вы выключаете лампу, например, ночью, чтобы индикатор, находящийся на передней панели прибора не беспокоил Вас, то дезодорирующее и противовирусное действие снижается.

### В) Ручная настройка скорости вращения вентилятора

Каждый раз, нажимая кнопку , скорость вращения вентилятора изменяется

следующим образом 

Вентилятор начинает работу в последнем заданном режиме скорости. В «тихом»  режиме вентилятор вращается медленно, не беспокоя человека во время сна.



### С) Удаление пыли

Чтобы быстро и эффективно удалить пыльцу из воздуха нажмите один раз кнопку .

Эта функция будет работать в течение 5 минут независимо от скорости вентилятора.

Чтобы отменить эту функцию, нажмите еще раз кнопку .

### Д) Кнопка выключения по таймеру

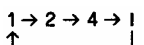
Каждый раз, нажимая кнопку   , время выключения таймера изменяется следующим образом .

Когда время, на которое запрограммирован таймер, истекает, воздухоочиститель отключается автоматически. Времени отключения по таймеру можно изменить в любой момент, даже во время работы воздухоочистителя.

### **Е) ВКЛ и ВЫКЛ воздухоочистителя**

При первом нажатии кнопки  воздухоочиститель включится, при повторном нажатии выключится.

### **Ф) Автоматическая настройка скорости вентилятора**

Нажав кнопку , выбор скорости вращения вентилятора (низкая, нормальная, высокая, ночной режим) будет произведен автоматически в зависимости от состояния воздуха в помещении.

### **Г) Эффективное удаление запаха сигаретного дыма**



Для быстрого и эффективного удаления запаха сигаретного дыма нажмите один раз кнопку . После этого воздухоочиститель будет работать в течение 30 минут с высокой скоростью вращения вентилятора, а потом перейдет на автоматическое регулирование скорости вращения вентилятора.

При повторном нажатии кнопки  произойдет отмена режима удаления сигаретного дыма при высокой скорости работы вентилятора (TURBO).

### **Н) Выключение ламп-индикаторов состояния воздуха в помещении**

Перед тем как нажать эту кнопку необходимо сначала выключить воздухоочиститель.

### **Управление воздухоочистителем с помощью выключателей, находящихся на передней панели.**

Если пульт дистанционного управления утерян, или его просто нет под рукой, Вы можете выполнить управление воздухоочистителем с помощью  выключателей, находящихся на передней панели. С помощью кнопки  можно выбрать режим работы воздухоочистителя или выключить его. (Смотри стр.4-5).

**В случае возникновения каких-либо неполадок в работе воздухоочистителя** лампочки на передней панели начинают мигать, прибор не управляется с пульта дистанционного управления. В таком случае выключите прибор из сети, затем вновь включите и повторно произведите настройку.

## ЧИСТКА ФИЛЬТРА ПРЕДВАРИТЕЛЬНОЙ ОЧИСТКИ

Производится раз в 2 недели.

1. **Выключите воздухоочиститель и выньте шнур электропитания из розетки.**
2. **Снимите переднюю панель.**

Возьмите руками переднюю панель справа и слева и, потянув вверх, снимите ее.

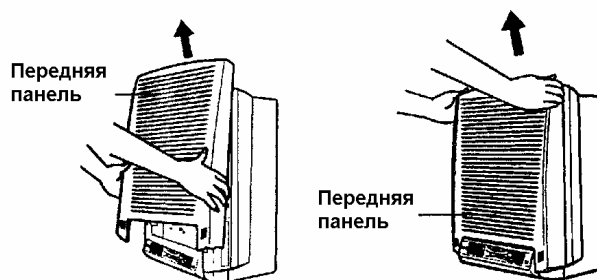

3. **Выньте фильтр предварительной очистки.**

Взявшись за верхнюю часть фильтра предварительной очистки, потяните его вверх и выньте.

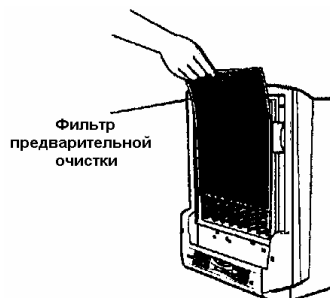

4. **Почистите фильтр предварительной очистки.**

Необходимо удалить грязь с помощью пылесоса, а затем промыть фильтр водой.

Если фильтр сильно загрязнен, его нужно помыть мягкой щеткой с использованием нейтрального моющего средства

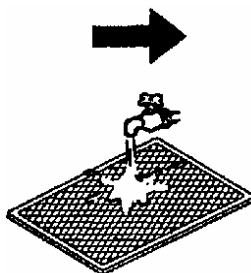

После промывания фильтра воду нужно стряхнуть и высушить его в темном месте

### Примечание

Нельзя мыть фильтр в горячей воде (50°C и выше). Горячая вода может обесцветить и деформировать фильтр.

По этой же причине нельзя хранить фильтр вблизи открытого огня и нагревательных приборов.

## ЧИСТКА ПЕРЕДНЕЙ ПАНЕЛИ ВОЗДУХООЧИСТИТЕЛЯ

Чистку передней панели нужно производить по мере необходимости. Сначала обработайте ее пылесосом с узкой специальной насадкой. При сильном загрязнении промойте нейтральным моющим средством, используемым в домашнем хозяйстве, а затем промокните ее мягкой тканью с последующей сушкой в темном месте.

### Примечание

Для чистки панели нельзя использовать бензин, керосин, растворитель и другие химикаты. Такие вещества могут обесцветить и деформировать панель.

Нельзя использовать жесткие щетки и другие моющие предметы, которые могут поцарапать поверхность панели.

## ЧИСТКА СЕКЦИИ ЭЛЕКТРОСТАТИЧЕСКОГО ФИЛЬТРА

Если на передней панели воздухоочистителя начнет мигать индикатор  (см.стр.4), произведите чистку электростатического фильтра.

1. **Выключите воздухоочиститель и выньте шнур электропитания из розетки.**
2. **Снимите переднюю панель.**  
См. пункт 2 на стр.15.
3. **Выньте корпус секции электростатического фильтра.**

Взявшись за ручки, находящиеся слева и справа на корпусе, слегка приподнимите его, а затем выньте, как показано на рисунке ниже.

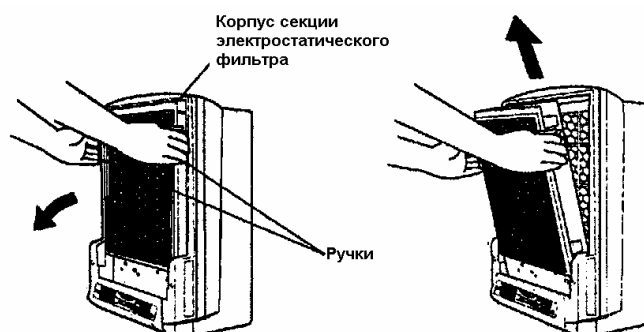



#### 4. Выньте фильтр предварительной очистки.

См. пункт 3 на стр.15

#### 5. Выньте электростатическую секцию фильтра.

Нажмите на выступы, как показано на рисунке ниже, затем слегка приподнимите электростатическую секцию фильтра, потяните на себя и выньте ее.

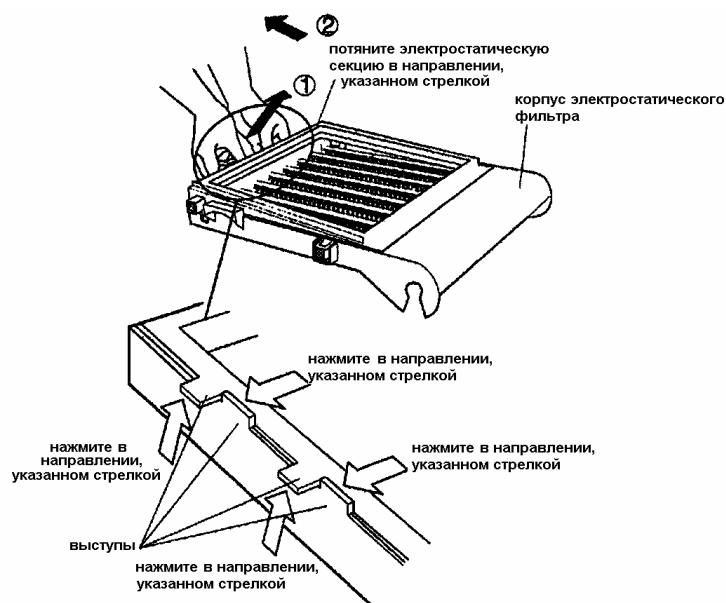

#### 6. Выньте рулон с фильтром.

#### 7. Почистите электростатическую секцию фильтра.

- Чистка корпуса секции электростатического фильтра

Необходимо удалить грязь с помощью пылесоса, а затем промыть фильтр водой.



Если фильтр сильно загрязнен, его нужно помыть мягкой щеткой с использованием нейтрального моющего средства, используемого в домашнем хозяйстве.

**После мытья тщательно прополоскайте фильтр и высушите его в темном месте.**

### Примечание

- Необходимо удалить хлопковый пух после протирки мягкой тканью.
- Не используйте твердые очистители для чистки фильтра, это может привести к образованию ржавчины.

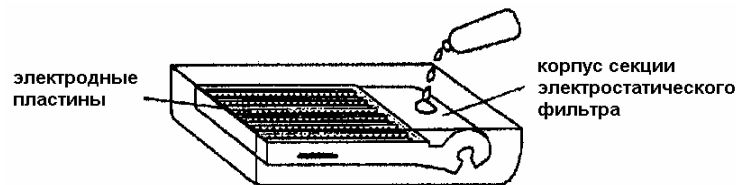

- Чистка секции электростатического фильтра

Мягкой влажной тканью протрите электродные пластины и прилегающие к ним пластмассовые детали корпуса.



### Примечание

- Чистку электростатического фильтра необходимо производить в резиновых перчатках для предотвращения прямого контакта с ионизирующими проводами.
- Протирать ионизирующие провода следует в направлении от задней стороны секции вперед. Если это делать с передней стороны, то может возникнуть ослабление натяжения ионизирующих проводов.
- Необходимо следить за тем, чтобы не повредить ионизирующие провода. Если это все же произошло, необходимо сразу позаботиться о замене проводов, для этого обратитесь к дилеру компании Daikin, у которого вы приобрели воздухоочиститель. При работе воздухоочистителя с поврежденными ионизирующими проводами будет постоянно мигать индикатор очистки электростатического фильтра.
- После завершения чистки электростатического фильтра необходимо тщательно высушить его. Влажный электростатический фильтр может вызвать неполадку в работе воздухоочистителя.

## 8. После чистки Вставьте электростатическую секцию фильтра в корпус

- Вставьте штифты электростатической секции в отверстия, находящиеся на корпусе.
- Затем опустите секцию фильтра так, как показано на рисунке.

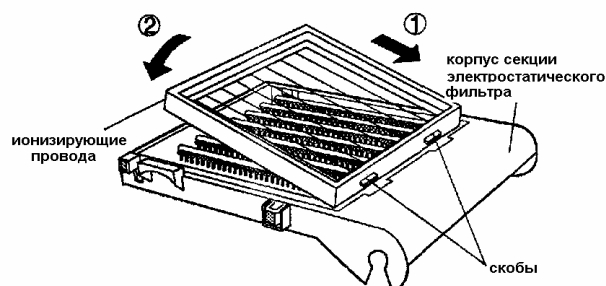

### Вид секции электростатического фильтра сзади

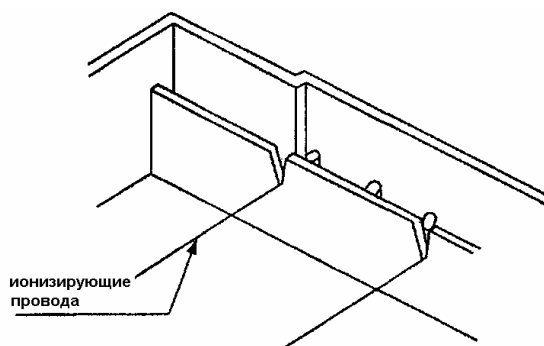

### Примечание

- Проверьте состояние ионизирующих проводов.

## СМЕНА РУЛОННОГО ФИЛЬТРА.

Если на передней панели блока загорается индикатор , смените фильтр. Периодичность смены фильтра зависит от условий, в которых работает воздухоочиститель.

Если воздухоочиститель работает в помещении с грязным воздухом, менять фильтр придется достаточно часто. Обычно фильтр меняется раз в год.

1. Выключите воздухоочиститель и выньте шнур электропитания из розетки.
2. Снимите переднюю панель.

См. пункт 2 на стр.15.

### 3. Выньте корпус секции электростатического фильтра.

Взявшись за ручки, находящиеся слева и справа на корпусе, слегка приподнимите его, а затем выньте, как показано на рисунке ниже.

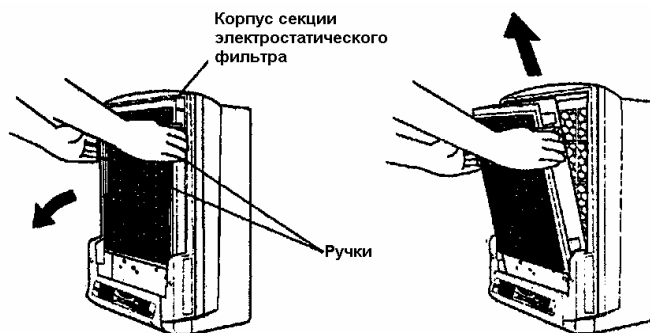

### 4. Замена отработанного фильтра на новый.

А) Снимите полностью использованный фильтр со штифтов, находящихся на корпусе

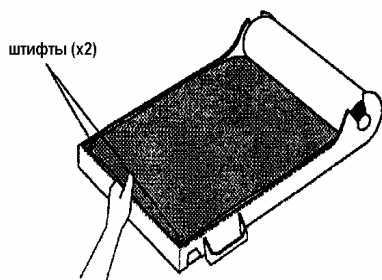

В) Отматывайте фильтр до тех пор, пока не сможете посадить прорези нового фильтра на штифты

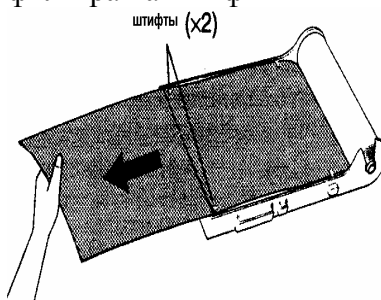

С) Оторвите использованный фильтр по линии перфорации

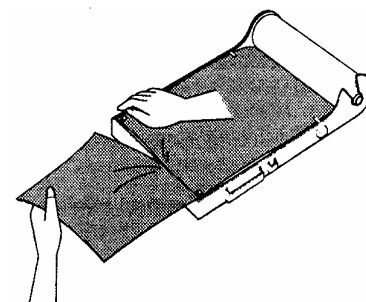

### 5. Вставьте корпус секции электростатического фильтра в воздухоочиститель.

См. пункт 3.

### 6. Поставьте на место переднюю панель.

### 7. Подключите воздухоочиститель к сети.

### 8. Нажмите кнопку перезапуска, находящуюся на передней панели воздухоочистителя.

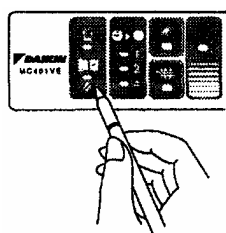

Для этого используйте острие шариковой ручки или любой другой заостренный предмет.

Убедитесь, что индикатор замены фильтра не горит. При перезапуске сенсора Вы услышите короткий звуковой сигнал.

## **ДОПОЛНИТЕЛЬНЫЕ КОМПЛЕКТУЮЩИЕ**

**Дополнительные рулонные фильтры для замены приобретаются у поставщика оборудования.**

Для модели **MC401VE** используется фильтр **КАС15А**

## **ТЕХНИЧЕСКИЕ ХАРАКТЕРИСТИКИ**

Модель	<b>MC401VE</b>
Напряжение	220 – 240/220 50/60 Гц
Наружные размеры	425 x 500 x 225
Потребляемая мощность, Вт	41/41
Производительность по воздуху (м <sup>3</sup> /мин)	Высокая скорость 4.0 Нормальная скорость 3.0 Низкая скорость 2.0 Ночной режим 0.6
Рекомендуемая площадь	~ 40 м <sup>2</sup>
В е с	6.9