

DAIKIN



Инструкция по эксплуатации

Моноблочные чиллеры с водяным охлаждением

EWWP045KAW1M
EWWP055KAW1M
EWWP065KAW1M

ECB1MUW
ECB2MUW
ECB3MUW

Содержание

	Страница
Введение.....	1
Технические характеристики.....	1
Электрические характеристики.....	2
Описание.....	2
Назначение основных элементов.....	3
Защитные устройства.....	4
Внутренняя проводка - Перечень обозначений элементов электрических схем.....	4
Перед началом работы.....	5
Что нужно проверить перед первым запуском.....	5
Подача воды.....	5
Общие рекомендации.....	5
Управление работой блока 16~24нр.....	5
Цифровой пульт управления.....	6
Работа с чиллерами серии 16~24Нр.....	6
Дополнительные возможности цифрового пульта управления.....	9
Управление работой чиллера 32~72Нр.....	13
Цифровой пульт управления.....	13
Работа с чиллером 32~72Нр.....	13
Дополнительные возможности цифрового пульта управления.....	16
Возможные неисправности и способы их устранения.....	21
Техническое обслуживание.....	23
Операции технического обслуживания.....	23
Утилизация.....	23



ОЗНАКОМЬТЕСЬ С НАСТОЯЩЕЙ ИНСТРУКЦИЕЙ ПЕРЕД ТЕМ, КАК ПРИСТУПИТЬ К ЗАПУСКУ СИСТЕМЫ. НЕ ВЫБРАСЫВАЙТЕ ЭТУ ИНСТРУКЦИЮ. СОХРАНИТЕ ЕЕ ДЛЯ ИСПОЛЬЗОВАНИЯ В БУДУЩЕМ В КАЧЕСТВЕ СПРАВОЧНИКА. Перед изменением параметров работы системы прочтите главу «Меню установок пользователя» на странице 16.

Введение

В настоящей инструкции освещается эксплуатация выпускаемых компанией Daikin моноблочных чиллеров с водяным охлаждением серии EWWP-КА. Эти чиллеры предназначены для установки внутри помещения и используются для охлаждения и/или нагрева. В сочетании с фанкойлами и кондиционерами, выпускаемыми компанией Daikin, эти чиллеры можно использовать для кондиционирования воздуха. Кроме того, эти чиллеры можно использовать для подачи воды в технологических процессах, требующих ее охлаждения.

Целью настоящей инструкции является обеспечение правильной эксплуатации и обслуживания чиллеров. В ней Вы найдете все сведения по правильному использованию чиллера и устранению возможных неисправностей. Чиллер снабжен защитными устройствами, однако они не смогут гарантировать нормальную работу системы, если она неправильно эксплуатируется и обслуживается.

В случае возникновения проблем обращайтесь к дилеру компании Daikin в Вашем регионе.



Перед первым запуском чиллера убедитесь в том, что он установлен правильно. Для этого необходимо внимательно изучить прилагаемую инструкцию по монтажу и выполнить все рекомендации, изложенные в разделе «Что нужно проверить перед первым запуском» на странице 5.

Технические характеристики⁽¹⁾

Общие	Нр	16	20	24	32	36	40	44	48	52	56	60	64	68	72	
Номинальная холодопроизводительность ^(a)	(кВт)	43,0	56,0	65,0	86	99	112	121	130	142	155	168	177	186	195	
Номинальная потребляемая мощность ^(b)	(кВт)	12,1	16,0	18,3	24,2	28,1	32,0	34,3	36,6	40,2	44,1	48,0	50,3	52,6	54,9	
Размеры (высота x ширина x длина)	(мм)	600 x 600 x 1200			1200 x 600 x 1200						1800 x 600 x 1200					
Масса агрегата	(кг)	300	320	334	600	620	640	654	668	920	940	960	974	988	1002	
Соединения																
• подвод воды		2x FBSP 1,5"			2x 2x FBSP 1,5"						3x 2x FBSP 1,5"					
• отвод воды	(дюймы)	2x FBSP 1,5"			2x 2x FBSP 1,5"						3x 2x FBSP 1,5"					
Компрессор																
Тип		герметизированный спиральный														
Количество x модель		2x JT212DA-YE	2x JT300DA-YE	2x JT335DA-YE	4x JT212DA-YE	2x JT212DA-YE + 2x JT300DA-YE	4x JT300DA-YE	2x JT300DA-YE + 2x JT335DA-YE	4x JT300DA-YE	4x JT212DA-YE + 2x JT300DA-YE	2x JT212DA-YE + 4x JT300DA-YE	6x JT300DA-YE	4x JT300DA-YE + 2x JT335DA-YE	2x JT300DA-YE + 4x JT335DA-YE	6x JT335DA-YE	6x JT335DA-YE
Скорость	(об/мин)	2900			2900						2900					
Марка масла		FVC 68D			FVC 68D						FVC 68D					
Объем масла	(л)	2x 2,7			4x 2,7						6x 2,7					
Испаритель																
Тип		рамный теплообменник														
Количество		1			2						3					
Номинальный расход воды	(л/мин)	123	161	186	247	284	321	347	373	407	444	482	507	533	559	
Диапазон расхода воды	(л/мин)	62-247	80-321	93-373	123-493	142-568	161-642	173-694	186-745	204-814	222-889	241-963	254-1015	267-1066	280-1118	
Конденсатор																
Тип		рамный теплообменник														
Количество		1			2						3					
Номинальный расход воды	(л/мин)	157	205	237	314	362	410	442	474	519	567	614	647	679	711	
Диапазон расхода воды	(л/мин)	79-314	102-410	118-474	157-629	181-724	205-819	221-883	237-948	260-1038	283-1133	307-1229	323-1293	339-1357	355-1422	

(a) Номинальная холодопроизводительность при: - температуре воды на входе 12°C
- температуре охлажденной воды 7°C
- температуре воды на вх./вых. конденсатора 30/35°C
(b) Номинальная потребляемая мощность включает в себя потребляемую мощность следующих элементов: компрессора, цепи управления и водяных насосов.

(1) Полный список характеристик смотрите в engineering data book.

Электрические характеристики ⁽¹⁾

Модель	Нр	16	20	24	32	36	40	44	48	52	56	60	64	68	72
Электропитание															
• Фаза		3N~			3N~			3N~			3N~				
• Частота (Гц)		50			50			50			50				
• Напряжение (В)		400			400			400			400				
• Допустимые колебания напряжения (%)		±10			±10			±10			±10				
Чиллер															
• Номинальный рабочий ток (А)		20,8	26,6	30,0	41,6	47,0	52,4	56,2	60,0	67,8	73,2	78,6	82,4	86,2	90,0
• Максимальный рабочий ток (А)		28	36	40	56	64	72	76	80	92	100	108	112	116	120
• Рекомендуемые предохранители по стандарту IEC 269-2 (А)		3x 35	3x 40	3x 50	3x 63	3x 63	3x 80	3x 80	3x 80	3x 100	3x 100	3x 125	3x 125	3x 125	3x 125
Компрессор															
• Фаза		3~			3~			3~			3~				
• Частота (Гц)		50			50			50			50				
• Напряжение (В)		400			400			400			400				
• Номинальный рабочий ток (А)		10,4	13,1	15,0	10,4	10,4/13,1	13,1	13,1/15	15	10,4/13,1	10,4/13,1	13,1	13,1/15	13,1/15	15

Описание





Рисунок - Основные элементы

- | | | | |
|----|------------------------------|----|--|
| 1 | Компрессор | 15 | Вход воды в конденсатор 2 |
| 2 | Испаритель | 16 | Вход воды в конденсатор 3 |
| 3 | Конденсатор | 17 | Датчик температуры входящей в испаритель воды 1 |
| 4 | Электрический щиток | 18 | Датчик температуры входящей в испаритель воды 2 |
| 5 | Вход охлаждаемой воды 1 | 19 | Датчик температуры входящей в испаритель воды 3 |
| 6 | Вход охлаждаемой воды 2 | 20 | Датчик защиты от замерзания 1 |
| 7 | Вход охлаждаемой воды 3 | 21 | Датчик защиты от замерзания 2 |
| 8 | Выход охлажденной воды 1 | 22 | Датчик защиты от замерзания 3 |
| 9 | Выход охлажденной воды 2 | 23 | Датчик температуры входящей в конденсатор воды 1 |
| 10 | Выход охлажденной воды 3 | 24 | Датчик температуры входящей в конденсатор воды 2 |
| 11 | Выход воды из конденсатора 1 | 25 | Датчик температуры входящей в конденсатор воды 3 |
| 12 | Выход воды из конденсатора 2 | 26 | Цифровой пульт управления с дисплеем 16~24Нр |
| 13 | Выход воды из конденсатора 3 | 27 | Цифровой пульт управления с дисплеем 32~72Нр |
| 14 | Вход воды в конденсатор 1 | 28 | Ввод кабеля электропитания |

 Место вокруг чиллера для проведения технического обслуживания

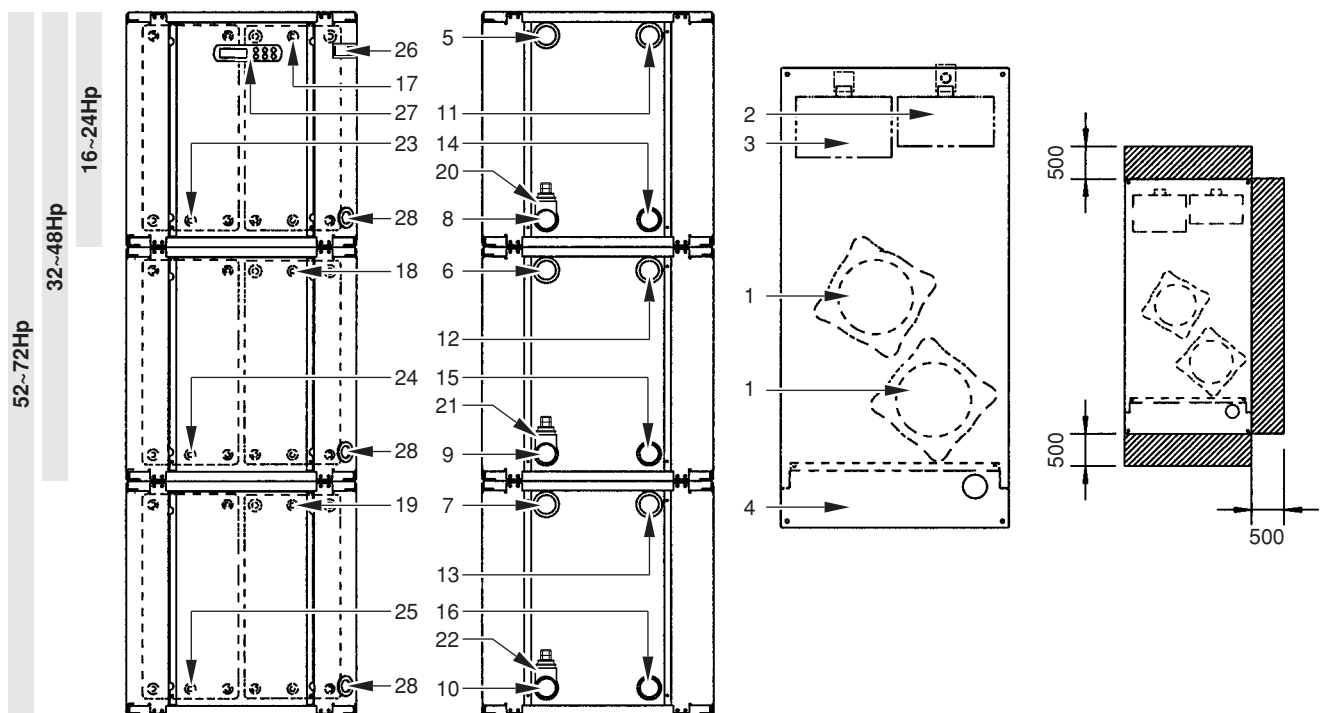
(1) Полный список характеристик смотрите в engineering data book.



Рисунок - Функциональная схема чиллера

По мере циркуляции хладагента по контуру блока его состояние изменяется. Эти изменения происходят под влиянием следующих основных элементов системы:

- **Компрессор**
Компрессор (M¹C) играет роль насоса, обеспечивая циркуляцию хладагента в холодильном контуре. Компрессор сжимает поступающие из испарителя пары хладагента до давления, при котором они в конденсаторе свободно превращаются в жидкость.
- **Конденсатор**
Конденсатор предназначен для изменения состояния хладагента из газообразного в жидкое. Тепло, приобретенное газообразным хладагентом в испарителе, отводится через конденсатор, при этом пары хладагента переходят в жидкое состояние.
- **Фильтр**
Фильтр, установленный за конденсатором, удаляет из хладагента мелкие механические включения, что предотвращает засорение трубок системы.
- **Регулирующий вентиль**
Выходящий из конденсатора жидкий хладагент поступает в испаритель через регулирующий вентиль. Регулирующий вентиль создает такое давление хладагента, при котором он легко испаряется в испарителе.
- **Испаритель**
Основной функцией испарителя является отвод тепла от проходящей через него воды. Тепло отводится за счет превращения поступающего из конденсатора хладагента в газообразное состояние.
- **Соединения входа/выхода воды**
Входной и выходной патрубками чиллера сделаны таким образом, что позволяют легко подключить агрегат к контуру циркуляции воды центральных кондиционеров, фанкойлов или промышленного оборудования.

Защитные устройства

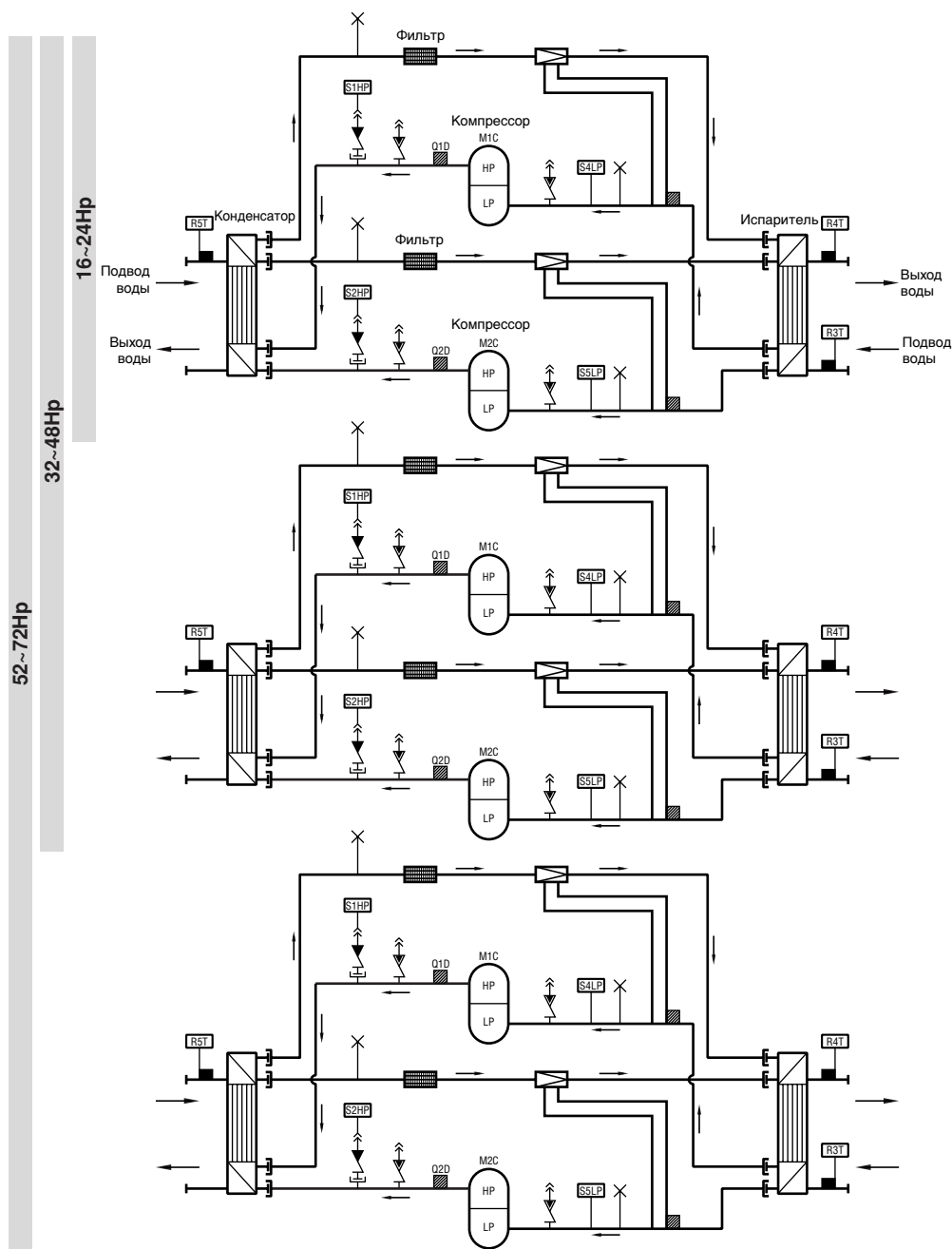
- Реле максимального тока
Реле максимального тока (K*S) расположено в электрическом щитке чиллера и защищает электродвигатель компрессора от перегрузки, обрыва фазы и слишком низкого напряжения. Это реле настраивается на заводе и не подлежит регулировке. В случае срабатывания реле максимального тока его необходимо в электрическом щитке вернуть в исходное положение, а ошибку на пульте управления нужно снять вручную.
- Реле высокого давления
Реле высокого давления (S*HP) установлено на выпускном патрубке чиллера, оно измеряет давление в конденсаторе (давление на выходе из компрессора). Если давление становится слишком высоким, реле срабатывает, и циркуляция в холодильном контуре прекращается. Сработав, это реле возвращается в исходное состояние автоматически, однако ошибку на пульте управления нужно снять вручную.
- Реле низкого давления
Реле низкого давления (S*LP) установлено на трубе всасывания чиллера; оно измеряет давление испарителя (давление на входе в компрессор). Если давление становится слишком низким, реле срабатывает, и циркуляция в холодильном контуре прекращается. Сработав, это реле возвращается в исходное состояние автоматически, однако ошибку на пульте управления нужно снять вручную.
- Устройство защиты от перефазировки
Устройство защиты от перефазировки (R1P) установлено в электрическом щитке чиллера. Оно не позволяет компрессору работать в неправильном направлении. Если чиллер не запускается, необходимо поменять местами две фазы.
- Тепловое реле на выходе компрессора
Тепловое реле на выходе компрессора (Q*D) срабатывает, когда температура выходящего из компрессора хладагента становится слишком высокой. Когда температура снижается до нормального значения, реле возвращается в исходное положение автоматически, но ошибку на пульте управления необходимо снять вручную.
- Защита от замерзания
Защита от замерзания предотвращает замерзание воды в испарителе в процессе работы чиллера. Когда температура воды на выходе из испарителя становится слишком низкой, система управления останавливает чиллер. Когда температура воды на выходе из испарителя повышается до нормального значения, чиллер снова готов к запуску. Если защита от замерзания сработает в течение определенного периода несколько раз, будет подан аварийный сигнал опасности по морозостойчивости и чиллер полностью отключится. В этом случае следует выяснить причину возникновения опасности замерзания, и когда температура воды на выходе из испарителя повысится до нормального значения, сигнал аварии на пульте управления нужно будет сбросить вручную.
- Дополнительный контакт блокировки
Во избежание запуска и эксплуатации чиллера без воды, которая должна циркулировать через водяной теплообменник, в пусковой контур агрегата необходимо включить контакт блокировки (S11L) для подключения, напр., реле протока.

Внутренняя проводка - Перечень обозначений элементов электрических схем

Смотрите прилагаемую к чиллеру электрическую схему. Ниже приведены используемые в ней сокращения:

A1P	терминал печатной платы
A2P	** адресная карта печатной платы
F1,2,3U	# Предохранители в цепи электропитания
F5B,F6B	Автоматический предохранитель для контроля контура/вторичный по отношению к TR1
F8U	Предохранитель от повышения напряжения
F9U	## Предохранитель от повышения напряжения
H1P	* Лампа индикации неисправности
H3P	* Лампа индикации работы компрессора (M1C)
H4P	Лампа индикации работы компрессора (M2C)
K1A	вспомогательный контактор аварийной сигнализации (только для моделей 16~24Hp)
K1A	вспомогательное реле высокого давления (только для моделей 32~72Hp)
K1M	Контактор компрессора (M1C)
K1P	* Контактор насоса
K2M	Контактор компрессора (M2C)
K4S	Реле максимального тока (M1C)
K5S	Реле максимального тока (M2C)
K19T	Таймер, временная задержка для M2C
M1C,M2C	Электродвигатель компрессора
PE	Магистральная клемма заземления
Q1D	Тепловое реле на выходе компрессора (M1C)
Q2D	Тепловое реле на выходе компрессора (M2C)
R1P	Защита от перефазировки/неправильного подключения фаз
R3T	Датчик температуры воды на входе в испаритель
R4T	Датчик температуры воды на выходе из испарителя (датчик защиты от замерзания)
R5T	Датчик температуры на входе в конденсатор
S1HP,S2HP	Реле высокого давления
S4LP,S5LP	Реле низкого давления
S7S	Удаленный переключатель «охлаждение/нагрев» (только для моделей 16~24Hp)
S7S	сменный цифровой вход 1 (только для моделей 32~72Hp)
S9S	* Переключатель дистанционного включения/выключения (только для моделей 16~24Hp)
S9S	* сменный цифровой вход 2 (только для моделей 32~72Hp)
S10L	# Реле протока
S11L	# Контакт, замыкаемый на время работы насоса
S12S	# Основной выключатель
TR1	Трансформатор 230 В → 24 В для питания пульта управления
Y1R	Реверсивный клапан
Y1S	Электромагнитный клапан нагнетательной линии
X1	Разъем для подключения цифровых входов, аналоговых входов, аналоговых выходов и контроллера электропитания (A1P)
X2	Разъем для цифровых выходов (A1P)
X3	Разъем для (A1P)
X4,X5,X6	Соединительный разъем Главный ↔ Управляющий электрический щиток

	Отсутствует в стандартной комплектации	
	Не устанавливается в качестве опции	Устанавливается в качестве опции
Обязательно	#	##
Необязательно	*	**

Терминал: Цифровые входы

X1 (ID1-GND)реле протока

X1 (ID2-GND).....удаленное переключение «охлаждение/
нагрев»

X1 (ID3-GND).....реле высокого давления + защита на выходе
+ максимальный ток

X1 (ID4-GND).....реле низкого давления

X1 (ID5-GND).....удаленное включение/выключение

Терминал: Цифровые выходы (реле)

X2 (C1/2-NO1)компрессор M1C вкл.

X2 (C1/2-NO2)компрессор M2C вкл.

X2 (C3/4-NO3)контакт без напряжения для насоса

X2 (C3/4-NO4)контакт без напряжения для реверсивного
вентиля

X2 (C5-NO5)контакт без напряжения для аварийной
сигнализации

Терминал: Аналоговые входы

X1 (B1-GND)температура воды на входе в испаритель

X1 (B2-GND).....температура воды на выходе из испарителя
(датчик защиты от замерзания)

X1 (B3-GND).....температура воды на входе в конденсатор

Перед началом работы

Что нужно проверить перед первым запуском



Убедитесь в том, что размыкатель цепи электропитания на силовом щитке чиллера выключен.

После завершения монтажа агрегата перед включением размыкателя цепи электропитания необходимо проверить следующее:

1 Электропроводка

Убедитесь в том, что прокладка и подсоединение электропроводки, соединяющей местную электрическую сеть с чиллером, выполнены в соответствии с указаниями, приведенными в инструкции по монтажу агрегата, в соответствии с прилагаемыми электрическими схемами, а также общеевропейскими и национальными стандартами и правилами.

2 Дополнительный контакт блокировки

В цепи должен быть предусмотрен дополнительный контакт блокировки S11L (для подключения реле протока, контактора электродвигателя насоса и т.п.). Убедитесь в том, что он установлен между соответствующими клеммами (см. прилагаемую к чиллеру электрическую схему). S11L должен быть обычным разомкнутым контактом.

3 Предохранители и защитные устройства

Проследите за тем, чтобы параметры установленных при монтаже системы предохранителей и предохранительных устройств соответствовали указанным в инструкции по монтажу. Убедитесь в том, что ни один из предохранителей и ни одно из предохранительных устройств не заменено перемычками.

4 Заземление

Убедитесь в том, что провода заземления подключены правильно и все контакты надежно затянуты.

5 Внутренняя электропроводка

Визуально проверьте электрический щиток на предмет возможного наличия неплотных электрических контактов и поврежденных деталей.

6 Крепеж

Убедитесь в том, что агрегат надежно закреплен, чтобы исключить возникновение излишних шумов и вибраций.

7 Механические повреждения

Осмотрите чиллер изнутри и убедитесь в том, что его детали не имеют механических повреждений, а трубы не перекручены и не пережаты.

8 Утечка хладагента

Проверьте, нет ли внутри агрегата утечки хладагента. В случае обнаружения утечки обратитесь к дилеру в Вашем регионе.

9 Утечка масла

Проверьте компрессор на утечку масла. В случае обнаружения утечки обратитесь к дилеру в Вашем регионе.

10 Напряжение электропитания

Проверьте напряжение электропитания в местном распределительном щитке. Оно должно соответствовать значению, указанному на имеющейся на блоке идентификационной табличке.

Подача воды

Заполните систему циркуляции воды с учетом минимального объема воды, необходимого для данной модели чиллера. См. «Инструкцию по монтажу».

Убедитесь в том, что качество воды соответствует показателям, приведенным в инструкции по монтажу.

Осуществите выпуск воздуха в верхних точках системы циркуляции воды, проверьте работу циркуляционного насоса и реле протока.

Общие рекомендации

Перед включением чиллера примите к сведению следующие рекомендации:

1 После завершения всех монтажных и установочных операций закройте все передние панели агрегата.

2 Открывать крышки электрических щитков разрешается только аттестованному электрику и только для проведения технического обслуживания.

Управление работой блока 16~24нр

Чиллеры серии 16~24нр комплектуются цифровым пультом управления, позволяющим легко и удобно задавать параметры работы агрегата, осуществлять его эксплуатацию и обслуживание.

Эта часть инструкции имеет модульную структуру, где каждый модуль посвящен конкретной операции. За исключением первого раздела, в котором дается краткое описание самого пульта управления, каждый раздел и подраздел этой части посвящен отдельной операции, которую Вы можете выполнить в ходе эксплуатации чиллера.

Интерфейс пользователя

Цифровой пульт управления состоит из числового дисплея, четырех маркированных клавиш и четырех светодиодов, которые отображают дополнительную информацию.



Рисунок : Цифровой пульт управления

На пульте управления имеются следующие клавиши:

Каждая клавиша, за исключением нижней левой, сочетает в себе две функции: **PRG** / **mute**, **▲** / **☼** и **★** / **▼**. Функция, выполняемая при нажатии пользователем одной из этих клавиш, зависит от состояния пульта и чиллера в данный момент.

PRG	эта клавиша используется для входа в список задаваемых пользователем параметров, для подтверждения изменения параметров и для возврата в обычный рабочий режим.
mute	эта клавиша используется для выключения звукового сигнала в случае аварии.
▲	эта клавиша используется для прокрутки списка рабочих параметров или параметров пользователя, а также для увеличения выбранного значения.
☼	эта клавиша используется для включения чиллера в режиме нагрева или для его выключения, если режим нагрева уже включен.
SEL	эта клавиша используется для входа в список рабочих параметров или для переключения между кодом и значением параметра.
★	эта клавиша используется для включения чиллера в режиме охлаждения или для его выключения, если режим охлаждения уже включен.
▼	эта клавиша используется для прокрутки списка рабочих параметров или параметров пользователя, а также для уменьшения выбранного значения.

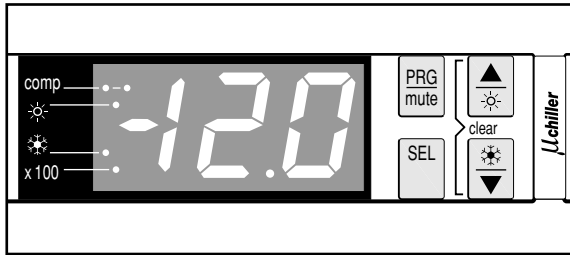
На пульте управления имеются следующие светодиоды:

comp	эти светодиоды отражают состояние компрессора 1 (левый диод) и компрессора 2 (правый диод). Светодиоды comp не горят, когда компрессор не работает, мигают, когда компрессор не может запуститься несмотря на поступивший запрос на включение (например, когда срабатывает таймер), и горят постоянно, когда компрессор работает.
☼	этот светодиод указывает на работу агрегата в режиме нагрева.
★	этот светодиод указывает на работу агрегата в режиме охлаждения.
x100	этот светодиод указывает на то, что показания числового дисплея необходимо умножить на 100.

ПРИМЕЧАНИЕ Точность показаний температуры: $\pm 1^{\circ}\text{C}$.



При попадании на дисплей прямых солнечных лучей разборчивость отображаемой на нем информации несколько снижается.

Рабочие параметры и параметры пользователя

Цифровой пульт управления позволяет изменять рабочие параметры и параметры пользователя. К рабочим параметрам приходится часто обращаться в повседневном использовании чиллера — например, когда нужно изменить установочное значение температуры или посмотреть текущие эксплуатационные настройки. В отличие от рабочих параметров, параметры пользователя открывают доступ к дополнительным возможностям, таким как корректировка временных задержек и отключение звукового сигнала.

Каждый параметр определяется кодом и значением. Например, параметр, используемый для выбора локального или дистанционного управления включением/выключением, имеет код *H7* и значение *1* или *0*.

Работа с чиллерами серии 16~24Hp

В этом разделе освещается повседневная эксплуатация чиллеров серии 16~24Hp. Прочитав его, Вы научитесь выполнять такие стандартные операции, как:

- «Включение чиллера» на странице 6 и «Выключение чиллера» на странице 7,
- «Регулировка установочного значения температуры охлаждения» на странице 7 и «Регулировка установочных значений температуры» на странице 7,
- «Просмотр информации о работе чиллера» на странице 8,
- «Сброс индикации аварии» на странице 8,
- «Сброс предупреждений» на странице 8.

Включение чиллера

Чтобы включить чиллер, необходимо выполнить следующие действия:

- 1 Если параметру включения/выключения с цифрового входа *H7* присвоено значение *0* (=Нет), нажмите клавишу **★** и удерживайте ее в нажатом положении около 5 секунд, чтобы включить чиллер в режиме охлаждения (температура воды контролируется на входе в испаритель), либо нажмите клавишу **☼** и удерживайте ее в нажатом положении около 5 секунд, чтобы включить чиллер в режиме нагрева (температура воды контролируется на входе в конденсатор).

Если параметру включения/выключения с цифрового входа *H7* присвоено значение *1* (=Да), Вы также можете включить чиллер с помощью дистанционного выключателя (устанавливается потребителем).

В том и другом случае начнется цикл инициализации и начнет мигать светодиод **comp**. В зависимости от выбранного режима (охлаждение или нагрев) загорится светодиод **☼** или **★**. После того, как все таймеры дойдут до нуля, чиллер запустится и светодиод **comp** начнет гореть постоянно. Числовой дисплей в режиме охлаждения отображает температуру воды на входе в испаритель, а в режиме нагрева — температуру воды на входе в конденсатор.

- 2 При первом включении чиллера, а также при включении после длительного простоя, рекомендуется провести проверку по следующему контрольному перечню.

Повышенный шум и избыточная вибрация

Убедитесь в том, что агрегат не издает повышенный шум и избыточную вибрацию: проверьте крепления и сеть трубопроводов. Повышенный шум компрессора также может быть вызван избытком заправленного хладагента.

Рабочее давление

Для обеспечения нормальной работы чиллера с номинальной производительностью важно постоянно следить за высоким и низким давлением в контуре циркуляции хладагента.



Измеряемые значения давления могут колебаться в определенных пределах в зависимости от температуры воды и наружной температуры (в момент измерения).

- 3 Если через несколько минут чиллер не запустился, проверьте текущие эксплуатационные показатели в списке рабочих параметров. Также см. раздел «Возможные неисправности и способы их устранения» на странице 21.

ПРИМЕЧАНИЕ При удаленном управлении блоком (H7=I) рекомендуется установить дистанционный выключатель последовательно с выключателем на самом блоке. Это позволит выключать блок как находясь рядом с ним, так и удаленно.



Сделать выбор между режимом охлаждения и режимом нагрева можно только на этапе запуска системы.

Выбрать противоположный режим без выключения чиллера невозможно.

Выключение чиллера

Чтобы выключить чиллер, необходимо выполнить следующие действия:

- 1 Если параметру включения/выключения с цифрового входа H7 присвоено значение 0 (=Нет) и чиллер включен, нажмите клавишу и не отпускайте ее около 5 секунд — произойдет выключение чиллера.
Светодиоды и погаснут.
- 2 Если параметру включения/выключения с цифрового входа H7 присвоено значение 0 (=Нет) и чиллер запущен в режиме нагрева, нажмите клавишу и не отпускайте ее около 5 секунд — произойдет выключение чиллера.
Светодиоды и погаснут.
- 3 Если параметру включения/выключения с цифрового входа H7 присвоено значение 1 (=Да), Вы также можете выключить чиллер с помощью дистанционного выключателя.
При этом светодиоды или (в зависимости от активного режима) и погаснут.

Регулировка установочного значения температуры охлаждения

Чиллеры позволяют задавать и изменять установочное значение температуры охлаждения. Ниже приводится значение по умолчанию, предельные значения и шаг регулировки этой температуры:

- Значение по умолчанию 12.0°C
- Предельные значения 7.0 до 25.0°C
- Шаг регулировки 0.1°C

Чтобы задать установочное значение температуры охлаждения, необходимо выполнить следующие действия:

- 1 Нажмите клавишу и удерживайте ее около 5 секунд, чтобы войти в список рабочих параметров.
На дисплее появится код рабочего параметра r1, определяющего установочное значение температуры охлаждения.

- 2 Нажмите клавишу .
- 3 Нажатием клавиши или соответственно увеличьте или уменьшите это значение.
- 4 Нажмите клавишу , чтобы вернуться к коду параметра r1.
- 5 Чтобы сохранить заданное установочное значение температуры, нажмите клавишу . Чтобы отменить внесенные изменения, подождите примерно 40 секунд.

В первом случае пульт управления сохранит изменения, выйдет из списка рабочих параметров, вернется в обычное рабочее состояние и начнет отображать температуру воды на входе.

Во втором случае дисплей начнет мигать. Примерно через 40 секунд пульт управления выйдет из списка рабочих параметров без сохранения значения измененного параметра. На дисплее снова появится температура воды на входе.

ПРИМЕЧАНИЕ Если во время мигания дисплея в процессе отмены внесенных изменений нажать любую клавишу, процесс отмены прервется, дисплей перестанет мигать и пользователь сможет продолжить изменение значений.

Регулировка установочных значений температуры

Помимо установочного значения температуры охлаждения чиллеры серии позволяют изменять установочное значение температуры нагрева. Ниже приводится значение по умолчанию, предельные значения и шаг регулировки температуры нагрева:

- Значение по умолчанию 30°C
- Предельные значения 15 до 50°C
- Шаг регулировки от 15.0 до 19.9°C 0.1°C
от 20 до 50°C 1°C

Чтобы изменить установочное значение температуры нагрева, необходимо выполнить следующие действия:

- 1 Нажмите клавишу и удерживайте ее около 5 секунд, чтобы войти в список рабочих параметров.
На дисплее появится код рабочего параметра r1, определяющего установочное значение температуры охлаждения.
- 2 Нажмите клавишу два раза.
На дисплее появится код рабочего параметра r3, определяющего установочное значение температуры нагрева.
- 3 Нажмите клавишу .
- 4 На дисплее появится текущее установочное значение температуры нагрева.
- 5 Нажатием клавиши или соответственно увеличьте или уменьшите это значение.
- 6 Нажмите клавишу , чтобы вернуться к коду параметра r3.
- 6 Чтобы сохранить заданное установочное значение температуры, нажмите клавишу . Чтобы отменить внесенные изменения, подождите примерно 40 секунд.
В первом случае пульт управления сохранит изменения, выйдет из списка рабочих параметров, вернется в обычное рабочее состояние и начнет отображать температуру воды на входе.
Во втором случае дисплей начнет мигать. Примерно через 40 секунд пульт управления выйдет из списка рабочих параметров без сохранения значения измененного параметра. На дисплее снова появится температура воды на входе.

Просмотр информации о работе чиллера

В списке рабочих параметров можно просмотреть следующую информацию о работе чиллера:

- rB : температура воды на выходе из испарителя,
- rB : при активизированном режиме охлаждения: температура воды на входе в конденсатор, при активизированном режиме нагрева: температура воды на входе в испаритель,
- $c9$: общее время работы компрессора 1 в часах,
- cA : общее время работы компрессора 2 в часах,
- cL : общее время работы насоса в часах.

Для просмотра информации о работе чиллера необходимо выполнить следующие действия:

- 1 Нажмите клавишу **[SEL]** и удерживайте ее около 5 секунд, чтобы войти в список рабочих параметров.
На дисплее появится код рабочего параметра $r i$, определяющего установочное значение температуры охлаждения.
- 2 В зависимости от того, какую информацию Вы желаете просмотреть, выберите код параметра rB , rB , $c9$, cA или cL с помощью клавиш **[▲]** и/или **[▼]**.
- 3 Для просмотра текущего значения выбранного параметра нажмите клавишу **[SEL]**.
- 4 Чтобы вернуться к кодам параметров, нажмите клавишу **[SEL]**.
- 5 Чтобы просмотреть другую текущую информацию о работе чиллера, повторите действия, начиная с пункта 2.
- 6 Для возврата в нормальный рабочий режим нажмите клавишу **[FWD]** и подождите около 40 секунд.
В первом случае пульт управления немедленно выйдет из списка рабочих параметров, вернется в обычное рабочее состояние и начнет отображать температуру воды на входе.
Во втором случае дисплей начнет мигать. Примерно через 40 секунд после этого пульт управления выйдет из списка рабочих параметров. На дисплее снова появится температура воды на входе.

ПРИМЕЧАНИЕ Инструкции по сбросу таймеров $c9$, cA и cL см. в разделе «Сброс предупреждений» на странице 8.



Сброс индикации аварии

При обнаружении аварии происходит следующее:

- подается звуковой сигнал (если он включен установкой соответствующего значения параметра пользователя $P4$),
- срабатывает аварийное реле,
- дисплей начинает мигать, попеременно отображая код аварии и температуру воды на входе.

На экране дисплея могут появиться следующие коды аварии:

- $A i$: указывает на аварию, связанную с морозоустойчивостью,
- $E i$: указывает на выход из строя датчика с отрицательным температурным коэффициентом, измеряющего температуру воды на входе в испаритель,
- $E2$: указывает на выход из строя датчика с отрицательным температурным коэффициентом, измеряющего температуру воды на выходе,
- $E3$: указывает на выход из строя датчика с отрицательным температурным коэффициентом, измеряющего температуру воды на входе в конденсатор,
- EE,EP : указывает на выход из строя микросхемы электронно-перепрограммируемой постоянной памяти (EEPROM) на плате пульта управления внутри блока,

■ EU,ED : указывает на слишком низкое (EU) или слишком высокое (ED) напряжение питания. В этих случаях следует обратиться к аттестованному электрику,

■ EL : указывает на присутствие «заметного шума» в сети электропитания. В этом случае обратитесь к аттестованному электрику,

■ FL : указывает на отсутствие потока воды либо в течение 15 секунд после запуска насоса, либо в течение 5 секунд после включения компрессора,

■ HI : указывает на срабатывание реле высокого давления, реле тепловой защиты на выходе компрессора или реле максимального тока двигателя компрессора,

■ LI : указывает на срабатывание реле низкого давления.

ПРИМЕЧАНИЕ



Если попеременно мигают коды аварии FL и HI , то причиной подачи аварийного сигнала вероятнее всего является срабатывание устройства защиты от перефазировки.

Чтобы сбросить индикацию аварии, необходимо выполнить следующие действия:

- 1 Нажмите клавишу **[Mute]** чтобы подтвердить, что авария замечена. Подача звукового сигнала прекратится.
- 2 Найдите причину остановки чиллера и устраните ее.
См. раздел «Возможные неисправности и способы их устранения» на странице 21.
- 3 Если на дисплее появились коды аварии $A i$, FL , HI или LI , сбросьте индикацию аварии вручную. Для этого одновременно нажмите клавиши **[▲]** и **[▼]** и задержите их в нажатом положении примерно на 5 секунд.
Во всех других случаях индикация аварии сбросится автоматически.
После сброса индикации аварии код ошибки исчезнет с экрана дисплея. Пульт управления вернется в нормальное рабочее состояние и начнет отображать температуру воды на входе.

Сброс предупреждений

Во время нормальной работы чиллера дисплей пульта управления может начать мигать, попеременно отображая температуру воды на входе и следующий код предупреждения:

- $n1$: указывает на необходимость проведения технического обслуживания компрессора 1: общая наработка компрессора 1 в часах (рабочий параметр $c9$) превысила заданное таймеру пороговое значение для подачи сигнала о необходимости проведения технического обслуживания (параметр пользователя cB).
- $n2$: указывает на необходимость проведения технического обслуживания компрессора 2: общая наработка компрессора 2 в часах (рабочий параметр cA) превысила заданное таймеру пороговое значение для подачи сигнала о необходимости проведения технического обслуживания (параметр пользователя cB).

Чтобы сбросить предупреждение о необходимости проведения технического обслуживания $n1$ или $n2$, необходимо выполнить следующие действия:

- 1 Войдите в список рабочих параметров. Для этого нажмите клавишу **[SEL]** и удерживайте ее в течение около 5 секунд.
На дисплее появится код параметра $r i$.
- 2 Выберите код параметра $c9$ или cA с помощью клавиш **[▲]** и/или **[▼]**.
- 3 Чтобы перейти к значению параметра, нажмите клавишу **[SEL]**.
- 4 Одновременно нажмите клавиши **[▲]** и **[▼]** и удерживайте их в нажатом положении около 5 секунд.
Значение таймера изменится на 0.

- 5 Нажмите клавишу **[SEL]**, чтобы вернуться к коду параметра *c9* или *cA*.
- 6 Нажмите клавишу **[PRG]**, чтобы вернуться в нормальный рабочий режим.

ПРИМЕЧАНИЕ После сброса таймеров не забудьте провести необходимое техническое обслуживание.



Помимо сброса таймера *c9* (время работы компрессора 1 в часах) и *cA* (время работы компрессора 2 в часах), также возможен сброс таймера *cL*, который определяет общее время работы насоса. Для этого вызовите текущее значение этого таймера (см. абзац «[Просмотр информации о работе чиллера](#)» на странице 8) и одновременно нажмите клавиши **[▲]** и **[▼]**. Удерживайте их в нажатом положении около 5 секунд. Значение таймера изменится на *0*. Затем последовательно нажмите клавиши **[SEL]** и **[PRG]**, чтобы вернуться в нормальный рабочий режим.

Дополнительные возможности цифрового пульта управления

В этом разделе представлен общий обзор рабочих параметров и параметров пользователя, которые позволяют изменять пульт управления. Здесь Вы найдете сведения о том, как с помощью этих параметров можно настраивать и конфигурировать чиллеры серии.

Обзор рабочих параметров

Чтобы получить доступ к списку рабочих параметров, нажмите клавишу **[SEL]** и удерживайте ее в течение около 5 секунд.

Для навигации по списку рабочих параметров воспользуйтесь клавишами **[▲]** и/или **[▼]**, при этом параметры будут появляться в следующем порядке:

- *r1*: задать установочное значение температуры охлаждения,
- *r2*: задать разницу температуры охлаждения,
- *r3*: задать установочное значение температуры нагрева,
- *r4*: задать разницу температуры нагрева,
- *rB*: проверить значение температуры воды на выходе из испарителя,
- *rV*: при активизированном режиме охлаждения: температура воды на входе в конденсатор, при активизированном режиме нагрева: температура воды на входе в испаритель,
- *c9*: проверить общую наработку компрессора 1 в часах,
- *cA*: проверить общую наработку компрессора 2 в часах,
- *cL*: проверить общую наработку насоса в часах.

Обзор параметров пользователя

Доступ к списку параметров пользователя можно получить только с помощью пароля. Для навигации по списку параметров воспользуйтесь клавишами **[▲]** и/или **[▼]**; Вы увидите рабочие параметры и параметры пользователя. Параметры пользователя будут появляться в следующем порядке:

- *rD*: задать единицу измерения (градусы °C [Цельсия] или градусы °F [по Фаренгейту]),
- *c7*: задать длительность задержки между запуском насоса и запуском компрессора,
- *cV*: задать длительность задержки между выключением блока и выключением насоса,
- *cB*: задать пороговое значение таймера для подачи предупреждения о необходимости проведения технического обслуживания,

- *r4*: запретить подачу звукового сигнала или задать длительность его подачи в случае аварии,
- *H6*: подключить или отключить дистанционный переключатель режимов «охлаждение/нагрев»,
- *H7*: подключить или отключить дистанционный выключатель,
- *H9*: заблокировать или разблокировать клавиатуру пульта управления,
- *HA*: задать последовательный адрес блока,
- *HV, Hb, cB*: не используются.

Операции, которые можно выполнить с помощью рабочих параметров

Вход в список рабочих параметров

- 1 Нажмите клавишу **[SEL]** и удерживайте ее в нажатом положении примерно 5 секунд.

Пульт управления войдет в список рабочих параметров, и на дисплее появится код параметра *r1*.

Задание разницы температуры охлаждения

Чтобы контролировать расход холода, в агрегате установлен двухступенчатый термостат. Изменить «разницу температуры охлаждения» термостата можно с помощью рабочего параметра *r2*.

Ниже приведено значение этого параметра по умолчанию, а также его предельные значения и шаг регулировки.

- Значение по умолчанию 3.0°C

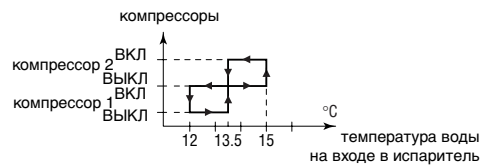

- Предельные значения 0.3 до 19.9°C
- Шаг регулировки 0.1°C

Чтобы задать разницу температуры охлаждения, необходимо выполнить следующие действия:

- 1 Войдите в список рабочих параметров.
- 2 Нажмите клавишу **[▲]** один раз. На дисплее появится код параметра *r2*.
- 3 Чтобы перейти к значению параметра, нажмите клавишу **[SEL]**.
- 4 Выберите желаемое значение с помощью клавиши **[▲]** и/или **[▼]**.
- 5 Нажмите клавишу **[SEL]**, чтобы перейти к списку кодов параметров.
- 6 Чтобы перед сохранением внесенных изменений изменить или просмотреть другие рабочие параметры, выберите другой рабочий параметр с помощью клавиши **[▲]** и/или **[▼]** и повторите действия, начиная с пункта 3.
- 7 Чтобы сохранить внесенные изменения, нажмите клавишу **[PRG]**. Чтобы отменить внесенные изменения, подождите примерно 40 секунд.

В первом случае пульт управления сохранит изменения, выйдет из списка рабочих параметров, вернется в обычное рабочее состояние и начнет отображать температуру воды на входе.

Во втором случае дисплей начнет мигать. Примерно через 40 секунд пульт управления выйдет из списка рабочих параметров без сохранения изменений. На дисплее снова появится температура воды на входе.

Задание разницы температуры нагрева

Чтобы контролировать расход тепла, в агрегате установлен двухступенчатый термостат. Изменить «разницу температуры нагрева» термостата можно с помощью рабочего параметра $r4$.

Ниже приведено значение этого параметра по умолчанию, а также его предельные значения и шаг регулировки.

■ Значение по умолчанию 3.0°C

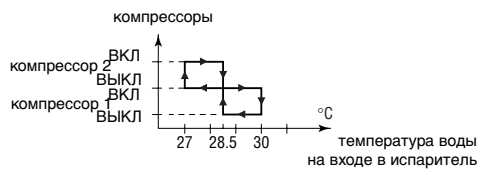

■ Предельные значения 0.3 до 19.9°C

■ Шаг регулировки 0.1°C

Чтобы задать разницу температуры нагрева, необходимо выполнить следующие действия:

- 1 Войдите в список рабочих параметров.
- 2 Нажмите клавишу \blacktriangle три раза.
На дисплее появится код параметра $r4$.
- 3 Чтобы перейти к значению параметра, нажмите клавишу SEL .
- 4 Выберите желаемое значение с помощью клавиши \blacktriangle и/или \blacktriangledown .
- 5 Нажмите клавишу SEL , чтобы вернуться к списку кодов параметров.
- 6 Чтобы перед сохранением внесенных изменений изменить или просмотреть другие рабочие параметры, выберите другой рабочий параметр с помощью клавиши \blacktriangle и/или \blacktriangledown и повторите действия, начиная с пункта 3.
- 7 Чтобы сохранить внесенные изменения, нажмите клавишу PRG . Чтобы отменить внесенные изменения, подождите примерно 40 секунд.
В первом случае пульт управления сохранит изменения, выйдет из списка рабочих параметров, вернется в обычное рабочее состояние и начнет отображать температуру воды на входе.
Во втором случае дисплей начнет мигать. Примерно через 40 секунд пульт управления выйдет из списка рабочих параметров без сохранения изменений. На дисплее снова появится температура воды на входе.

Операции, которые можно выполнить с помощью параметров пользователя

Вход в список параметров пользователя

Доступ к списку параметров пользователя защищен паролем (имеет вид трехзначной цифры от 00 до 199).

Чтобы войти в список параметров пользователя, необходимо выполнить следующие действия:

- 1 Нажмите клавишу PRG и удерживайте ее в нажатом положении примерно 5 секунд.
На дисплее начнет мигать число 00 .
- 2 Введите правильный пароль с помощью клавиши \blacktriangle и/или \blacktriangledown .
По умолчанию в системе установлен пароль 22 .
- 3 Нажмите клавишу SEL , чтобы подтвердить пароль и войти в список параметров пользователя.
На дисплее появится код параметра $r4$ (это первый параметр пользователя).

Задание единицы измерения

В зависимости от значения параметра $r4d$ все значения температуры отображаются либо в градусах Цельсия ($^{\circ}\text{C}$) либо в градусах по Фаренгейту ($^{\circ}\text{F}$). Преобразование градусов Цельсия ($^{\circ}\text{C}$) в градусы по Фаренгейту ($^{\circ}\text{F}$) и наоборот можно выполнить по следующим формулам:

$$\blacksquare T_{^{\circ}\text{C}} = (T_{^{\circ}\text{F}} - 32) / 1,8$$

$$\blacksquare T_{^{\circ}\text{F}} = (T_{^{\circ}\text{C}} \times 1,8) + 32$$

Если параметру пользователя $r4d$ присвоено значение 0 , все значения температур на дисплее будут отображаться в градусах Цельсия ($^{\circ}\text{C}$). Если параметру пользователя $r4d$ присвоено значение 1 , все значения температур будут отображаться в градусах по Фаренгейту ($^{\circ}\text{F}$).

Чтобы задать эту единицу измерения, необходимо выполнить следующие действия:

- 1 Войдите в список параметров пользователя.
На дисплее появится код параметра $r4d$.
- 2 Чтобы перейти к значению параметра, нажмите клавишу SEL .
- 3 Выберите желаемое значение с помощью клавиши \blacktriangle и/или \blacktriangledown .
- 4 Нажмите клавишу SEL , чтобы вернуться к списку кодов параметров.
- 5 Чтобы перед сохранением внесенных изменений изменить или просмотреть другие параметры пользователя, выберите другой параметр пользователя с помощью клавиши \blacktriangle и/или \blacktriangledown и повторите действия, начиная с пункта 2.
- 6 Чтобы сохранить внесенные изменения, нажмите клавишу PRG . Чтобы отменить внесенные изменения, подождите примерно 40 секунд.
В первом случае пульт управления сохранит изменения, выйдет из списка параметров пользователя, вернется в обычное рабочее состояние и начнет отображать температуру воды на входе.
Во втором случае дисплей начнет мигать. Примерно через 40 секунд пульт управления выйдет из списка параметров пользователя без сохранения изменений. На дисплее снова появится температура воды на входе.

Задание времени задержки между запуском насоса и запуском компрессора

Параметр пользователя $c7$ позволяет задать время задержки между запуском насоса и запуском компрессора. Ниже приводится значение по умолчанию, предельные значения и шаг регулировки этой задержки:

■ Значение по умолчанию 15 сек.

■ Предельные значения 0 до 150 сек.

■ Шаг регулировки 1 сек.

Чтобы задать время задержки, необходимо выполнить следующие действия:

- 1 Войдите в список параметров пользователя.
На дисплее появится код параметра $r4d$.
- 2 Выберите код параметра $c7$ с помощью клавиши \blacktriangle и/или \blacktriangledown .
- 3 На дисплее появится код параметра $c7$.
- 3 Чтобы перейти к значению параметра, нажмите клавишу SEL .
- 4 Выберите желаемое значение с помощью клавиши \blacktriangle и/или \blacktriangledown .
- 5 Нажмите клавишу SEL , чтобы вернуться к списку кодов параметров.

6 Чтобы перед сохранением внесенных изменений изменить или просмотреть другие параметры пользователя, выберите другой параметр пользователя с помощью клавиши **▲** и/или **▼** и повторите действия, начиная с пункта 3.

7 Чтобы сохранить внесенные изменения, нажмите клавишу **PRG**. Чтобы отменить внесенные изменения, подождите примерно 40 секунд.

В первом случае пульт управления сохранит изменения, выйдет из списка параметров пользователя, вернется в обычное рабочее состояние и начнет отображать температуру воды на входе.

Во втором случае дисплей начнет мигать. Примерно через 40 секунд пульт управления выйдет из списка параметров пользователя без сохранения изменений. На дисплее снова появится температура воды на входе.

Задание времени задержки между отключением чиллера и отключением насоса

Параметр пользователя *c8* позволяет задать время задержки между отключением чиллера и отключением насоса, то есть длительность периода времени, в течение которого после выключения чиллера насос будет продолжать работать. Ниже приводится значение по умолчанию, предельные значения и шаг регулировки этой задержки:

- Значение по умолчанию 0 мин.
- Предельные значения 0 до 150 мин.
- Шаг регулировки 1 мин.

Чтобы задать время задержки, необходимо выполнить следующие действия:

- 1 Войдите в список параметров пользователя.
На дисплее появится код параметра *r'd*.
- 2 Выберите код параметра *c8* с помощью клавиши **▲** и/или **▼**.
- 3 Чтобы перейти к значению параметра, нажмите клавишу **SEL**.
- 4 Выберите желаемое значение с помощью клавиши **▲** и/или **▼**.
- 5 Нажмите клавишу **SEL**, чтобы вернуться к списку кодов параметров.
- 6 Чтобы перед сохранением внесенных изменений изменить или просмотреть другие параметры пользователя, выберите другой параметр пользователя с помощью клавиши **▲** и/или **▼** и повторите действия, начиная с пункта 3.

7 Чтобы сохранить внесенные изменения, нажмите клавишу **PRG**. Чтобы отменить внесенные изменения, подождите примерно 40 секунд.

В первом случае пульт управления сохранит изменения, выйдет из списка параметров пользователя, вернется в обычное рабочее состояние и начнет отображать температуру воды на входе.

Во втором случае дисплей начнет мигать. Примерно через 40 секунд пульт управления выйдет из списка параметров пользователя без сохранения изменений. На дисплее снова появится температура воды на входе.

Задание порогового значения таймера для подачи предупреждения о необходимости проведения технического обслуживания

Параметр пользователя *c6* позволяет задать пороговое значение таймера (количество часов наработки компрессора), по достижении которого пульт управления выдаст предупреждение или запрос на проведение технического обслуживания. Ниже приводится значение по умолчанию, предельные значения и шаг регулировки порогового значения таймера:

- Значение по умолчанию 0 часов
- Предельные значения 0 до 10,000 часов
- Шаг регулировки 100 часов

Чтобы задать пороговое значение таймера, необходимо выполнить следующие действия:

- 1 Войдите в список параметров пользователя.
На дисплее появится код параметра *r'd*.
- 2 Выберите код параметра *c6* с помощью клавиши **▲** и/или **▼**.
- 3 Чтобы перейти к значению параметра, нажмите клавишу **SEL**.
- 4 Выберите желаемое значение с помощью клавиши **▲** и/или **▼**.
- 5 Нажмите клавишу **SEL**, чтобы вернуться к списку кодов параметров.
- 6 Чтобы перед сохранением внесенных изменений изменить или просмотреть другие параметры пользователя, выберите другой параметр пользователя с помощью клавиши **▲** и/или **▼** и повторите действия, начиная с пункта 3.
- 7 Чтобы сохранить внесенные изменения, нажмите клавишу **PRG**. Чтобы отменить внесенные изменения, подождите примерно 40 секунд.

В первом случае пульт управления сохранит изменения, выйдет из списка параметров пользователя, вернется в обычное рабочее состояние и начнет отображать температуру воды на входе.

Во втором случае дисплей начнет мигать. Примерно через 40 секунд пульт управления выйдет из списка параметров пользователя без сохранения изменений. На дисплее снова появится температура воды на входе.

ПРИМЕЧАНИЕ Если блок всегда работает в нормальных условиях, никакого специального технического обслуживания ему не требуется. В этом случае функцию предупреждения можно отключить, изменив значение параметра *c6* на 0.

Включение и выключение звукового сигнала

При обнаружении аварии раздается звуковой сигнал, длительность подачи которого задается значением параметра пользователя *P4*. Ниже приводится значение по умолчанию, предельные значения и шаг регулировки длительности подачи звукового сигнала:

- Значение по умолчанию 1 мин.
- Предельные значения 0 до 15 мин.
0 звуковой сигнал подаваться не будет
15 звуковой сигнал будет подаваться до тех пор, пока его не выключит пользователь
- Шаг регулировки 1 мин.

Чтобы разрешить подачу звукового сигнала в течение определенного времени или полностью запретить ее, необходимо выполнить следующие действия:

- 1 Войдите в список параметров пользователя.
На дисплее появится код параметра *r'd*.
- 2 Выберите код параметра *P4* с помощью клавиши **▲** и/или **▼**.
- 3 Чтобы перейти к значению параметра, нажмите клавишу **SEL**.
- 4 Выберите желаемое значение с помощью клавиши **▲** и/или **▼**.
- 5 Нажмите клавишу **SEL**, чтобы вернуться к списку кодов параметров.
- 6 Чтобы перед сохранением внесенных изменений изменить или просмотреть другие параметры пользователя, выберите другой параметр пользователя с помощью клавиши **▲** и/или **▼** и повторите действия, начиная с пункта 3.

- 7 Чтобы сохранить внесенные изменения, нажмите клавишу **PRG**. Чтобы отменить внесенные изменения, подождите примерно 40 секунд.

В первом случае пульт управления сохранит изменения, выйдет из списка параметров пользователя, вернется в обычное рабочее состояние и начнет отображать температуру воды на входе.

Во втором случае дисплей начнет мигать. Примерно через 40 секунд пульт управления выйдет из списка параметров пользователя без сохранения изменений. На дисплее снова появится температура воды на входе.

Выбор локального или дистанционного переключения режимов «охлаждение/нагрев»

Параметр пользователя **НБ** в сочетании с дистанционным переключателем режимов «охлаждение/нагрев» (устанавливаемым пользователем самостоятельно) позволяет выбирать режим охлаждения или нагрева без помощи клавиш **☼** и **☽** находящихся на панели пульта управления.

- Если параметру **НБ** присвоено значение **0** (= Нет), выбор режима охлаждения или нагрева осуществляется с помощью пульта дистанционного управления.
- Если параметру **НБ** присвоено значение **1** (= Да), выбор режима охлаждения или нагрева осуществляется с помощью дистанционного переключателя.

Чтобы выбрать локальное или дистанционное переключение режимов «охлаждение/нагрев», необходимо выполнить следующие действия:

- 1 Войдите в список параметров пользователя.
На дисплее появится код параметра **№d**.
- 2 Выберите код параметра **НБ** с помощью клавиши **▲** и/или **▼**.
- 3 Чтобы перейти к значению параметра, нажмите клавишу **SEL**.
- 4 Выберите желаемое значение с помощью клавиши **▲** и/или **▼**.
- 5 Нажмите клавишу **SEL**, чтобы вернуться к списку кодов параметров.
- 6 Чтобы перед сохранением внесенных изменений изменить или просмотреть другие параметры пользователя, выберите другой параметр пользователя с помощью клавиши **▲** и/или **▼** и повторите действия, начиная с пункта 3.
- 7 Чтобы сохранить внесенные изменения, нажмите клавишу **PRG**. Чтобы отменить внесенные изменения, подождите примерно 40 секунд.
В первом случае пульт управления сохранит изменения, выйдет из списка параметров пользователя, вернется в обычное рабочее состояние и начнет отображать температуру воды на входе.
Во втором случае дисплей начнет мигать. Примерно через 40 секунд пульт управления выйдет из списка параметров пользователя без сохранения изменений. На дисплее снова появится температура воды на входе.

Выбор локального или дистанционного управления включением/выключением

Параметр пользователя **Н7** в сочетании с дистанционным выключателем (устанавливаемым пользователем самостоятельно) позволяет включать чиллер без помощи клавиш **☼** и **☽** находящихся на панели пульта управления.

- Если параметру пользователя **Н7** присвоено значение **0** (= Нет), чиллер можно включить только с помощью клавиш **☼** и **☽** находящихся на панели пульта управления.
- Если параметру пользователя **Н7** присвоено значение **1** (= Да), чиллер можно включить с помощью дистанционного выключателя и клавиш **☼** и **☽** находящихся на панели пульта управления.

Клавиша на пульте управления	Дистанционный выключатель	РЕЗУЛЬТАТ НА ЧИЛЛЕРЕ
ВКЛ	ВКЛ	ВКЛ
ВКЛ	ВЫКЛ	ВЫКЛ
ВЫКЛ	ВКЛ	ВЫКЛ
ВЫКЛ	ВЫКЛ	ВЫКЛ

Чтобы выбрать локальное или дистанционное управление включением/выключением, необходимо выполнить следующие действия:

- 1 Войдите в список параметров пользователя.
На дисплее появится код параметра **№d**.
- 2 Выберите код параметра **Н7** с помощью клавиши **▲** и/или **▼**.
- 3 Чтобы перейти к значению параметра, нажмите клавишу **SEL**.
- 4 Выберите желаемое значение с помощью клавиши **▲** и/или **▼**.
- 5 Нажмите клавишу **SEL**, чтобы вернуться к списку кодов параметров.
- 6 Чтобы перед сохранением внесенных изменений изменить или просмотреть другие параметры пользователя, выберите другой параметр пользователя с помощью клавиши **▲** и/или **▼** и повторите действия, начиная с пункта 3.
- 7 Чтобы сохранить внесенные изменения, нажмите клавишу **PRG**. Чтобы отменить внесенные изменения, подождите примерно 40 секунд.
В первом случае пульт управления сохранит изменения, выйдет из списка параметров пользователя, вернется в обычное рабочее состояние и начнет отображать температуру воды на входе.
Во втором случае дисплей начнет мигать. Примерно через 40 секунд пульт управления выйдет из списка параметров пользователя без сохранения изменений. На дисплее снова появится температура воды на входе.

Блокировка клавиатуры пульта управления

После того, как параметру пользователя **Н9** будет задано значение **0**, с помощью пульта управления нельзя будет обращаться к следующим дополнительным возможностям:

- изменение рабочих параметров и параметров пользователя (их значения можно будет просмотреть, но нельзя изменить),
- выбор режима охлаждения или режима нагрева,
- сброс таймеров.

Обращаться к вышеперечисленным дополнительным возможностям с помощью пульта управления можно будет тогда, когда параметру пользователя **Н9** будет задано значение **1**.

Чтобы заблокировать или разблокировать клавиатуру пульта управления, необходимо выполнить следующие действия:

- 1 Войдите в список параметров пользователя.
На дисплее появится код параметра **№d**.
- 2 Выберите код параметра **Н9** с помощью клавиши **▲** и/или **▼**.
- 3 Чтобы перейти к значению параметра, нажмите клавишу **SEL**.
- 4 Выберите желаемое значение с помощью клавиши **▲** и/или **▼**.
- 5 Нажмите клавишу **SEL**, чтобы вернуться к списку кодов параметров.
- 6 Чтобы перед сохранением внесенных изменений изменить или просмотреть другие параметры пользователя, выберите другой параметр пользователя с помощью клавиши **▲** и/или **▼** и повторите действия, начиная с пункта 3.

- 7 Чтобы сохранить внесенные изменения, нажмите клавишу **PRG**. Чтобы отменить внесенные изменения, подождите примерно 40 секунд.

В первом случае пульт управления сохранит изменения, выйдет из списка параметров пользователя, вернется в обычное рабочее состояние и начнет отображать температуру воды на входе.

Во втором случае дисплей начнет мигать. Примерно через 40 секунд пульт управления выйдет из списка параметров пользователя без сохранения изменений. На дисплее снова появится температура воды на входе.

Задание последовательного адреса чиллера

Чтобы управлять чиллером с помощью системы диспетчерского управления, в него необходимо установить адресную карту (в комплект поставки не входит). Последовательный адрес чиллера, необходимый для обмена информацией с системой диспетчерского управления, задается значением параметра **НЯ**. Ниже приводится значение по умолчанию, предельные значения и шаг регулировки последовательного адреса:

- Значение по умолчанию 1
- Предельные значения 1 до 16
- Шаг регулировки 1

Чтобы задать последовательный адрес чиллера, необходимо выполнить следующие действия:

- 1 Войдите в список параметров пользователя.
На дисплее появится код параметра **НЯ**.
- 2 Выберите код параметра **НЯ** с помощью клавиши **▲** и/или **▼**.
- 3 Чтобы перейти к значению параметра, нажмите клавишу **SEL**.
- 4 Выберите желаемое значение с помощью клавиши **▲** и/или **▼**.
- 5 Нажмите клавишу **SEL**, чтобы вернуться к списку кодов параметров.
- 6 Чтобы перед сохранением внесенных изменений изменить или просмотреть другие параметры пользователя, выберите другой параметр пользователя с помощью клавиши **▲** и/или **▼** и повторите действия, начиная с пункта 3.
- 7 Чтобы сохранить внесенные изменения, нажмите клавишу **PRG**. Чтобы отменить внесенные изменения, подождите примерно 40 секунд.
В первом случае пульт управления сохранит изменения, выйдет из списка параметров пользователя, вернется в обычное рабочее состояние и начнет отображать температуру воды на входе.
Во втором случае дисплей начнет мигать. Примерно через 40 секунд пульт управления выйдет из списка параметров пользователя без сохранения изменений. На дисплее снова появится температура воды на входе.

Управление работой чиллера 32~72Нр

Чиллеры моделей 32~72Нр комплектуются цифровым пультом управления, позволяющим легко и удобно задавать параметры работы агрегата, осуществлять его эксплуатацию и обслуживание.

Эта часть инструкции имеет модульную структуру, где каждый модуль посвящен конкретной операции. За исключением первого раздела, в котором дается краткое описание самого пульта управления, каждый раздел и подраздел этой части посвящен отдельной операции, которую Вы можете выполнить в ходе эксплуатации чиллера.

В зависимости от модели чиллер может состоять из двух или трех модулей. Чиллеры моделей 32~48Нр состоят из двух модулей, тогда как чиллеры моделей 52~72Нр состоят из трех модулей. Далее по тексту эти модули в большинстве случаев будут обозначаться как М1, М2 и М3. Информация о модуле 3 (М3) не относится к моделям 32~48Нр.

Цифровой пульт управления

Интерфейс пользователя

Цифровой пульт управления состоит из буквенно-цифрового дисплея, маркированных кнопок-клавиш и нескольких светодиодов.







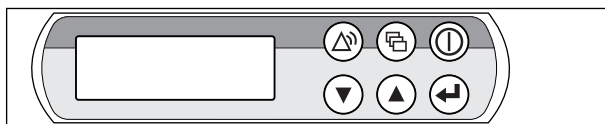

Рисунок - Цифровой пульт управления

-  клавиша входа в главное меню
-  клавиша запуска и выключения чиллера.
-  клавиша входа в меню защитных устройств и сброса индикации аварии.
-  клавиши для прокрутки страниц меню на экране (в случае, если отображаются символы \uparrow , \downarrow или \leftrightarrow), а также для увеличения (уменьшения) установочного значения.
-  клавиша подтверждения выбранного режима или установочного значения.

ПРИМЕЧАНИЕ Точность показаний температуры: $\pm 1^{\circ}\text{C}$.

-  При попадании на дисплей прямых солнечных лучей разборчивость отображаемой на нем информации несколько снижается.

Работа с чиллером 32~72Нр

В этом разделе освещается повседневная эксплуатация чиллера. Прочитав его, Вы научитесь выполнять такие стандартные операции, как:

- «Выбор языка» на странице 14
- «Включение чиллера» на странице 14 и «Выключение чиллера» на странице 14
- «Просмотр информации о работе чиллера» на странице 14
- «Выбор режима охлаждения или режима нагрева» на странице 15
- «Регулировка установочных значений температуры» на странице 15
- «Возвращение чиллера в исходное состояние после срабатывания защиты» на странице 15

Выбор языка

По Вашему желанию отображение информации и ввод команд может осуществляться на одном из следующих языков: английском, немецком, французском, испанском или итальянском.

- 1 Войдите в меню установок пользователя. См. раздел «Главное меню» на странице 16
- 2 Перейдите на соответствующую страницу меню установок пользователя с помощью клавиш \blacktriangle и \blacktriangledown .
- 3 Выберите соответствующее поле (LANGUAGE) с помощью клавиши \odot .
- 4 Нажатием клавиш \blacktriangle и \blacktriangledown выберите желаемый язык.
- 5 Чтобы подтвердить сделанный выбор, нажмите клавишу \odot .

Когда изменения будут сохранены, курсор перейдет к следующей установке.

Включение чиллера

- 1 Нажмите клавишу \odot на панели пульта управления. Дальнейшие действия будут зависеть от того, используется ли дистанционный выключатель (см. инструкцию по монтажу). Если дистанционный выключатель не используется, то светодиод, находящийся под клавишей \odot , загорится, и начнется цикл инициализации чиллера. Как только все таймеры достигнут нуля, агрегат начнет работать. При использовании дистанционного выключателя состояние чиллера будет определяться следующей таблицей:

Выключатель на пульте	Дистанционный выключатель	Чиллер	Светодиод \odot
ВКЛ	ВКЛ	ВКЛ	ВКЛ
ВКЛ	ВЫКЛ	ВЫКЛ	Мигает
ВЫКЛ	ВКЛ	ВЫКЛ	ВЫКЛ
ВЫКЛ	ВЫКЛ	ВЫКЛ	ВЫКЛ

- 2 При первом включении агрегата, а также при включении после длительного простоя, рекомендуется проверить следующее.
Повышенный шум и избыточная вибрация
Убедитесь в том, что чиллер не издает повышенный шум, а его вибрация не является избыточной: проверьте крепления агрегата, запорных вентилей и трубопроводов. Если компрессор издает повышенный шум, это может означать, что направлено слишком много хладагента.
- 3 Если в течение нескольких минут чиллер не запустился, см. раздел «Возможные неисправности и способы их устранения» на странице 21.

Выключение чиллера

Если параметру дистанционного включения/выключения задано значение NO (НЕТ):

Нажмите клавишу \odot на пульте управления.

Светодиод, находящийся под клавишей \odot , погаснет.

Если параметру дистанционного включения/выключения задано значение YES (ДА):

Нажмите клавишу \odot на пульте управления или выключите агрегат с помощью дистанционного выключателя.

Светодиод, находящийся под клавишей \odot , в первом случае погаснет, во втором - начнет мигать.



В случае сбоя в работе чиллера выключите его с помощью кнопки аварийного выключения.

ПРИМЕЧАНИЕ См. также «Установка параметров таймера расписания» на странице 19.



Просмотр информации о работе чиллера

- 1 Из главного меню войдите в меню состояния. (См. раздел «Главное меню» на странице 16.)

На дисплее пульта управления автоматически появится первая страница меню состояния, которая содержит следующую информацию:

- MANUAL MODE или INLSSETP1/2: это означает ручное или автоматическое управление. Если выбран режим автоматического управления, дисплей пульта управления покажет текущее установочное значение температуры. В зависимости от состояния удаленного контакта будет активно установочное значение 1 или установочное значение 2.
- INL WATER E/C: текущая температура воды на входе в испаритель.
- THERMOSTAT STEP: текущий шаг регулировки термостата. Ниже указано максимальное количество шагов регулировки термостата:

32Hp	4	48Hp	4	64Hp	6
36Hp	4	52Hp	6	68Hp	6
40Hp	4	56Hp	6	72Hp	6
44Hp	4	60Hp	6		

- 2 Нажатием клавиши \blacktriangledown откройте следующую страницу меню состояния.

На этой странице меню состояния отображается следующая информация об испарителе:

- M1: OUTLWATER: текущая температура воды на выходе модуля 1.
- M2: OUTLWATER: текущая температура воды на выходе модуля 2.
- M3: OUTLWATER: текущая температура воды на выходе модуля 3.

- 3 Нажатием клавиши \blacktriangledown откройте следующую страницу меню состояния.

Страница COMPRESSOR STATUS меню состояния содержит информацию о состоянии различных компрессоров.

- C11: текущее состояние компрессора 1 модуля 1.
- C12: текущее состояние компрессора 2 модуля 1.
- C21: текущее состояние компрессора 1 модуля 2.
- C22: текущее состояние компрессора 2 модуля 2.
- C31: текущее состояние компрессора 1 модуля 3.
- C32: текущее состояние компрессора 2 модуля 3.

Когда контур выключен, на дисплее может отображаться следующая информация.

- SAFETY ACTIVE: сработало одно из защитных устройств контура (см. раздел «Возможные неисправности и способы их устранения» на странице 21).
- (LIMIT): контур ограничен с помощью контакта дистанционного управления.
- TIMERS BUSY: текущее значение одного из программных таймеров не равно нулю (см. раздел «Меню таймеров» на странице 17).
- CAN STARTUP: контур готов к запуску в случае возникновения необходимости в дополнительной холодильной мощности.

Приведенные выше сообщения перечислены в порядке приоритета. Если один из таймеров продолжает отсчет и сработало одно из защитных устройств, появляется сообщение SAFETY ACTIVE.

- 4 Нажатием клавиши откройте следующую страницу меню состояния.

Здесь Вы можете просмотреть текущее общее время работы компрессоров.

Выбор режима охлаждения или режима нагрева

Меню «охлаждение/нагрев» позволяет задать чиллеру режим охлаждения или режим нагрева.

Меню COOL/HEAT дает возможность просмотреть информацию о выбранном режиме работы.

- COOLING (EVAP): режим охлаждения. Можно воспользоваться двумя установочными значениями для контроля температуры воды на входе в испаритель.
- HEATING (COND): режим нагрева. Можно воспользоваться двумя установочными значениями для контроля температуры воды на входе в конденсатор.

Чтобы перевести чиллер в режим охлаждения и в режим нагрева, необходимо выполнить следующие действия:

- 1 Из главного меню войдите в меню «охлаждение/нагрев». (См. раздел «Главное меню» на странице 16.)
- 2 Поместите курсор за надписью F00E с помощью клавиши .
- 3 Выберите желаемое значение с помощью клавиши и/или .
- 4 Для подтверждения нажмите клавишу . Курсор вернется в верхний левый угол страницы.

Регулировка установочных значений температуры

Чиллер допускает задание и выбор четырех или двух независимых установочных значений температуры:

Во время работы в режиме охлаждения контролировать температуру на входе в испаритель можно с помощью двух установочных значений.

- INLSETP 1 E: температура воды на входе в испаритель, установочное значение 1,
- INLSETP 2 E: температура воды на входе в испаритель, установочное значение 2.

Во время работы в режиме нагрева контролировать температуру на входе в конденсатор можно с помощью двух установочных значений.

- INLSETP 1 C: температура воды на входе в конденсатор, установочное значение 1,
- INLSETP 2 C: температура воды на входе в конденсатор, установочное значение 2,

При работе в двойном температурном режиме два установочных значения отводятся для контроля температуры на входе в испаритель и еще два — для контроля температуры на входе в конденсатор.

- INLSETP 1 E: температура воды на входе в испаритель, установочное значение 1,
- INLSETP 2 E: температура воды на входе в испаритель, установочное значение 2.
- INLSETP 1 C: температура воды на входе в конденсатор, установочное значение 1,
- INLSETP 2 C: температура воды на входе в конденсатор, установочное значение 2,

Выбор одного из двух установочных значений (1 или 2) осуществляется с помощью двухпозиционного дистанционного переключателя (устанавливается пользователем). Какое из установочных значений используется чиллером в данный момент, можно проверить, войдя в меню состояния.

Если выбран режим ручного управления (см. «Меню установок пользователя» на странице 16), ни одно из упомянутых установочных значений температуры не используется.

Чтобы изменить установочное значение температуры, необходимо выполнить следующие действия:

- 1 Из главного меню войдите в меню установочных значений. (См. раздел «Главное меню» на странице 16).
Если для изменения установочных значений не предусмотрен пароль пользователя (см. раздел «Меню установок пользователя» на странице 16), пульт управления сразу же войдет в меню установочных значений.
Если пароль пользователя предусмотрен, введите его с помощью клавиш g и h. (См. раздел «Меню пароля пользователя» на странице 18). Нажмите клавишу q, чтобы подтвердить правильность введенного пароля и войти в меню установочных значений.
- 2 С помощью клавиши выберите установочное значение, которое необходимо изменить.
Установочное значение считается выбранным, если около его наименования мигает символ курсора.
Символ «>» указывает, какое из установочных значений температуры используется в данный момент.
- 3 Нажатием клавиш и отрегулируйте установочное значение температуры.

Ниже приводится значение по умолчанию, предельные значения и шаг регулировки установочных значений температуры охлаждения (испаритель) и нагрева (конденсатор):

	INLSETP 1 E	INLSETP 1 C
значение по умолчанию	12°C	30°C
предельные значения ^(a)	8 --> 23°C	15 --> 50°C
шаг регулировки	0,1°C	0,1°C

(a) Для чиллеров, работающих на гликоле, на заводе может быть установлен более низкий предел температуры охлаждения.
Например:
INLSETP 1 E/C: 5°C, 3°C, -2°C, -7°C

- 4 Чтобы сохранить измененное установочное значение температуры, нажмите клавишу .
Когда изменения будут сохранены, курсор перейдет к следующему установочному значению.
- 5 Чтобы изменить другие установочные значения, повторите действия, начиная с пункта 2.

ПРИМЕЧАНИЕ См. также «Установка параметров таймера расписания» на странице 19.

Возвращение чиллера в исходное состояние после срабатывания защиты

Чиллеры оснащены защитными устройствами трех типов: защитные устройства чиллера, модуля и сетей.

При срабатывании устройства защиты чиллера все компрессоры выключаются. В меню защитных устройств будет указано, какое именно устройство сработало. На странице COMPRESSOR STATUS меню состояния появится надпись OFF - SAFETY ACTIVE, то есть «сработала защита» для всех контуров. Загорится красный светодиод клавиши и включится звуковая сигнализация.

При срабатывании устройства защиты модуля компрессор этого модуля выключается. На странице COMPRESSOR STATUS меню состояния появится надпись OFF - SAFETY ACTIVE, то есть «сработала защита» для отдельного модуля. Загорится красный светодиод клавиши и включится звуковая сигнализация.

Если выключение чиллера произошло из-за сбоя в сети электропитания, он автоматически возобновит работу при нормализации напряжения.

Для возвращения агрегата в исходное состояние после срабатывания защиты необходимо выполнить следующие действия:

- Нажмите клавишу , чтобы подтвердить, что авария замечена.
Звуковой сигнал выключится.
Пульт управления автоматически перейдет на соответствующую страницу меню защитных устройств: защитные устройства чиллера или защитные устройства модуля.
- Найдите причину остановки чиллера и устраните ее.
См. «Вывод информации о сработавших защитных устройствах и состоянии чиллера» на странице 20 и раздел «Возможные неисправности и способы их устранения» на странице 21.
Когда защитное устройство можно будет вернуть в исходное состояние, светодиод клавиши начнет мигать.
- Нажмите клавишу , и защитные устройства, причина срабатывания которых устранена, вернуться в исходное состояние.
Когда все защитные устройства будут отключены и переведены в исходное состояние, светодиод клавиши погаснет. Если же одно из защитных устройств все еще активизировано, светодиод клавиши продолжит светиться. В этом случае повторите действия, начиная с пункта 2.
- Если сработало защитное устройство чиллера или все модули были отключены из-за срабатывания устройств защиты модуля, для включения чиллера нажмите клавишу .



Если электропитание чиллера отключается пользователем для проведения ремонта защитного устройства, то после возобновления подачи питания защитное устройство возвращается в исходное состояние автоматически.

ПРИМЕЧАНИЕ Войдя в меню «предыстории», можно получить информацию о том, что происходило с системой ранее, а именно: число срабатываний устройств защиты чиллера и контуров, а также состояние чиллера в момент срабатывания защиты.

Дополнительные возможности цифрового пульта управления

В настоящем разделе приведен обзор и краткое функциональное описание страниц различных меню. В следующем разделе будет описано, как использовать функции этих меню для настройки и конфигурирования чиллера в систему.

Символ на дисплее указывает, что с помощью клавиши можно перейти к следующей странице текущего меню. Символ на дисплее указывает, что с помощью клавиши можно перейти к предыдущей странице текущего меню. Если на дисплее отображается символ , Вы с помощью клавиш и можете либо вернуться на предыдущую страницу, либо перейти на следующую.

Главное меню

Навигация по главному меню осуществляется с помощью клавиш и перемещением метки > от одного пункта меню

к другому. Войти в обозначенный меткой пункт меню можно нажатием кнопки .

```
>READOUT MENU
SETPOINTS MENU
USERSETTINGS MENU
TIMERS MENU
HISTORY MENU
INFO MENU
I/O STATUS MENU
USERPASSWORD MENU
COOL/HEAT MENU
```

Меню состояния

```
—V ANNUAL MODE
INL WATER E: 12.0°C
INL WATER C: 30.0°C
THERMOSTAT STEP: 2/6
```

Здесь содержится информация о режиме управления, температуре воды на входе испарителя/конденсатора и шаге регулировки термостата.

```
—+ EVAPORATOR
A1: OUTWATER: 07.0°C
A2: OUTWATER: 07.0°C
A3: OUTWATER: -03.0°C
```

Здесь содержится информация о температуре воды на выходе из модулей 1, 2 и 3 (только для моделей 52~72Hp).

```
—+ COMPRESSOR STATUS
C11: OFF-CAN STARTUP
C12: OFF-CAN STARTUP
C21: OFF-CAN STARTUP
```

Здесь содержится информация о состоянии компрессора (первая страница).

```
—+ COMPRESSOR STATUS
C22: OFF-CAN STARTUP
C31: OFF-SAFETY ACT.
C32: OFF-LIMIT
```

Здесь содержится информация о состоянии компрессора (вторая страница).

```
—^ RUNNING HOURS
C11: 00010h 12: 00010h
C21: 00010h 22: 00010h
C31: 00010h 32: 00010h
```

Здесь Вы можете просмотреть текущее общее время работы компрессоров.

Меню установочных значений

В зависимости от того, что было задано в меню установок пользователя и какой в данный момент выбран режим (охлаждение/нагрев), в меню «установочных значений» можно войти либо сразу, либо указав пароль пользователя.

```
—>INLSETP1 E: 12.0°C
INLSETP2 E: 12.0°C
INLSETP1 C: 30.0°C
INLSETP2 C: 30.0°C
```

Здесь задаются установочные значения температуры.

Меню установок пользователя

Меню установок пользователя, вход в которое защищен паролем, позволяет задать обычно используемый режим работы агрегатов.

```
—+ CONTROL SETTINGS
MODE: MANUAL CONTROL
C11: OFF 12: OFF
C21: OFF 22: OFF
```

Здесь можно задать параметры работы системы вручную и выбрать режим управления.

```
—+ THERMOST. SETTINGS
STEPS: 6 STPL: 1.5°C
STEPDIFFERENCE: 0.5°C
LOADUP: 180s-DOWN: 30s
```

Здесь можно задать параметры работы термостата.

```
+ LEAD-LAG SETTINGS
LEAD-LAG MODE: AUTO
LEAD-LAG HOURS: 1000h
```

Здесь можно задать параметры последовательного режима модулей.

```
—+ CAP. LIM. SETTINGS
MODE: REMOTE DIG INP.
L1M1: OFF 2: OFF 3: OFF
L2M1: OFF 2: OFF 3: OFF
```

Здесь можно задать ограничения по производительности (первая страница).

```
—+ CAP. LIM. SETTINGS
L3M1: OFF 2: OFF 3: OFF
L4M1: OFF 2: OFF 3: OFF
```

Здесь можно задать ограничения по производительности (вторая страница).

```
...+ PUMPCONTROL
PUMPLEADTIME : 020s
PUMPLAGTIME : 000s
DAILY ON : Y AT : 00x00
```

Здесь можно задать параметры управления работой насоса.

```
...+ SCHEDULE TIMER
ENABLE TIMER : N
ENABLE HOLIDAY PER : N
```

Здесь устанавливаются параметры таймера расписания

```
...
...+ HOLIDAY : 01 TO 03
1 : 00x00 -
2 : 00x00 -
3 : 00x00 -
```

```
...+ DUAL EVAP. PUMP
MODE : AUTOM. ROTATION
OFFSET ON RH : 00x00h
```

Здесь можно определить порядок работы двух насосов испарителя.

```
...+ DISPLAY SETTINGS
LANGUAGE : ENGLISH
TIME : 00x00
DATE : 00/01/2001
```

Здесь можно задать параметры дисплея.

```
...+ SETPOINT PASSWORD
PASSWORD NEEDED TO
CHANGE SETPOINTS : Y
```

Здесь можно определить, требуется ли пароль для входа в меню установочных значений.

```
...+ ENTER SERVICE
PASSWORD : 0000
```

Кнопка входа в сервисное меню. (Входить в это меню разрешается только квалифицированным техническим специалистам.)

Меню таймеров

```
... GENERAL TIMERS
LOADUP : 000s - DWN : 000s
PUMPLEAD : 000s
FLOWSTOP : 00s
```

Здесь можно проверить текущее значение программных таймеров общего назначения (первая страница).

```
...+ COMPRESSOR TIMERS
COMPR. STARTED : 00s
```

Здесь можно проверить текущее значение программных таймеров общего назначения (вторая страница).

```
...+ COMPRESSOR TIMERS
C11 GRD : 000s AR : 000s
C12 GRD : 000s AR : 000s
C21 GRD : 000s AR : 000s
```

Здесь можно проверить текущее значение таймеров компрессора (первая страница).

```
...^ COMPRESSOR TIMERS
C31 GRD : 000s AR : 000s
C32 GRD : 000s AR : 000s
```

Здесь можно проверить текущее значение таймеров компрессора (вторая страница).

Меню защитных устройств

Информация в меню защитных устройств служит, прежде всего, для поиска и устранения неисправностей. Основная информация такого рода содержится на следующих страницах меню.

```
... UNIT SAFETY
OC9 : INL E SENSOR ERR
```

Здесь содержится информация о том, какое из защитных устройств чиллера вызвало его отключение.

```
... MODULE 1 SAFETY
3CA : OUT E SENSOR ERR
```

Здесь содержится информация о том, какое из защитных устройств модуля 1 вызвало его отключение.

```
... MODULE 2 SAFETY
2CA : OUT E SENSOR ERR
```

Здесь содержится информация о том, какое из защитных устройств модуля 2 вызвало его отключение.

```
... MODULE 3 SAFETY
3CA : OUT E SENSOR ERR
```

Здесь содержится информация о том, какое из защитных устройств модуля 3 вызвало его отключение.

Помимо приведенной выше базовой информации, на других страницах меню защитных устройств Вы можете получить более подробные сведения. Для этого нажмите кнопку . Открывшиеся страницы будут сходны с изображенными ниже:

```
...+ UNIT HISTORY : 004
OC9 : INL E SENSOR ERR
00x00 - 12/01/2001
ANNUAL MODE
```

Здесь можно узнать время и режим управления на момент отключения чиллера.

```
...+ UNIT HISTORY : 004
OC9 : INL E SENSOR ERR
INLE : 12.0°C STEP :
INLC : 30.0°C 0
```

Здесь можно узнать, какова была общая температура воды на входе в испаритель и конденсатор.

```
...+ UNIT HISTORY : 004
OC9 : INL E SENSOR ERR
OUTE1 : 07.0°C OUTE3 :
OUTE2 : 07.0°C 07.0°C
```

Здесь можно узнать, какова была температура воды на выходе из испарителя во всех модулях на момент отключения.

```
...+ UNIT HISTORY : 004
OC9 : INL E SENSOR ERR
C11 : ON C21 :
C12 : ON ON
```

Здесь можно узнать состояние компрессоров на момент отключения (первая страница).

```
...+ UNIT HISTORY : 004
OC9 : INL E SENSOR ERR
C22 : ON
```

Здесь можно узнать состояние компрессоров на момент отключения (вторая страница).

```
...+ UNIT HISTORY : 004
OC9 : INL E SENSOR ERR
RH11 : 00000h RH21 :
RH12 : 00000h 00000h
```

Здесь можно узнать общее время работы компрессоров на момент отключения (первая страница).

```
...+ UNIT HISTORY : 004
OC9 : INL E SENSOR ERR
RH22 : 00000h
```

Здесь можно узнать общее время работы компрессоров на момент отключения (вторая страница).

Меню «предыстории»

В этом меню содержится вся информация о предыдущих выключениях чиллера. Структура этого меню аналогична структуре меню защитных устройств. Как только проблема, вызвавшая отключение, устраняется и оператор переводит чиллер в рабочее состояние, соответствующие данные о срабатывании защиты переносятся из меню защитных устройств в меню «предыстории». Также туда записываются и появлявшиеся предупреждения.

Кроме того, в начале этого меню содержится информация о количестве предыдущих отключений чиллера из-за срабатывания защитных устройств.

Информационное меню

```
... TIME INFORMATION
TIME : 00x00
DATE : 00/01/2001
```

Здесь можно просмотреть время и дату.

```
...+ UNIT INFORMATION
UNITTYPE : UU-HP-32
MANUFACT NR : 0000000
REFRIGERANT : R134a
```

Здесь можно найти дополнительную информацию о чиллере — тип чиллера, тип хладагента и серийный номер.

```
...+ UNIT INFORMATION
SW : V1.0n6 (01/11/01)
SW CODE : FLOKNAKCHOR
```

Здесь указана версия программного обеспечения пульта управления.

```
...^ PCB INFORMATION
BOOT : V2.02-02/08/00
BIOS : V2.32-31/07/01
```

Здесь содержится информация о печатной плате.

Меню состояния входов/выходов

Это меню показывает состояние всех цифровых входов и релейных выходов чиллера.

```

┌─┐      DIGITAL INPUTS
M1 SAFETY OK
M2 SAFETY OK
M3 SAFETY NDK
    
```

Здесь можно посмотреть информацию о наличии сработавших защитных устройств в модулях.

```

┌─┐      DIGITAL INPUTS
FLOWSWITCH : FLOW OK
REV.PHASE PR : OK
    
```

Здесь можно проверить состояние устройства защиты от перефазировки и наличие тока воды к испарителю.

```

┌─┐      CHANG. DIG. INPUTS
D1 DUAL SETP : SETP.1
D2 REF. ON/OFF : OFF
D3 REF. C/H : COOL
    
```

Здесь можно проверить состояние сменных цифровых входов.

```

┌─┐      RELAY OUTPUTS
C1 : ON   C12 : ON
C21 : ON  C22 : ON
C31 : ON  C32 : OFF
    
```

Здесь можно проверить состояние релейных выходов компрессора.

```

┌─┐      RELAY OUTPUTS
LPBYPASS1 : CLOSED
LPBYPASS2 : CLOSED
LPBYPASS3 : OPEN
    
```

Здесь можно проверить состояние обходных реле низкого давления модулей.

```

┌─┐      RELAY OUTPUTS
GEN. ALARM : CLOSED
PUMP/GEN OPER : CLOSED
    
```

Здесь можно проверить состояние контакта аварийной сигнализации без напряжения и рабочего насосного/общего контакта.

```

┌─┐      CHANG. REL. OUTPUTS
D01 REV.VALVE(C/H) : 0
    
```

Здесь можно проверить состояние сменных релейных выходов.

Меню пароля пользователя

```

┌─┐      CHANGE PASSWORD
NEW PASSWORD : 0000
CONFIRM : 0000
    
```

Здесь можно изменить пароль пользователя.

Меню нагрева/охлаждения

```

┌─┐      COOLING/HEATING
MODE : COOLING (EWRP)
    
```

Здесь можно выбрать режим охлаждения или режим нагрева.

Операции с меню установок пользователя

Вход в меню установок пользователя

Вход в меню установок пользователя защищен паролем пользователя; этот пароль имеет вид 4-значного числа от 0000 до 9999.

- 1 Войдите в меню установок пользователя USERSETTINGS MENU через главное меню. (См. раздел «Главное меню» на странице 16).

Пульт управления запросит пароль.

- 2 Введите пароль с помощью клавиш **▲** и **▼**.
- 3 Чтобы подтвердить введенный пароль и войти в меню установок пользователя, нажмите клавишу **⊕**.
На экране пульта управления автоматически появится первая страница меню установок пользователя.

Чтобы изменить параметры какой-либо функции:

- 1 Перейдите на соответствующую страницу меню установок пользователя с помощью клавиш **▲** и **▼**.
- 2 С помощью клавиши **⊕** расположите курсор напротив параметра, который необходимо изменить.

- 3 Выберите желаемое значение с помощью клавиш **▲** и **▼**.
- 4 Для подтверждения нажмите клавишу **⊕**.
Если выбор будет подтвержден, курсор переместится к следующему параметру, который также можно изменить.
- 5 Чтобы изменить значения других параметров, повторите вышеуказанные действия, начиная с пункта 2.

Выбор режима управления

Чиллер снабжен термостатом, управляющим его холодопроизводительностью. Имеются два режима управления чиллером:

- ручной режим управления: оператор самостоятельно задает холодопроизводительность чиллера - MANUAL CONTROL
- входной режим управления: управление по температуре воды на входе в испаритель, когда именно эта величина служит параметром управления холодопроизводительностью чиллера - INLET WATER

Если оператор хочет сам управлять холодопроизводительностью чиллера, можно перейти в режим ручного управления, для этого надо войти на страницу CONTROL SETTINGS меню пользователя. В этом случае оператор должен будет сам задать следующие параметры:

- MODE (настоящий режим): ручное управление.
- C11, C12, C21, C22, C31, C32 (состояние компрессора модуля 1, 2 и 3 в ручном режиме или предельное значение производительности, если задействован «контакт ограничения производительности»): ON или OFF.

ПРИМЕЧАНИЕ Чтобы перейти на ручной режим управления, в качестве текущего выберите режим MANUAL. Чтобы отказаться от ручного режима управления, в качестве текущего выберите режим INLET WATER.

Задание параметров работы термостата

В режиме автоматического управления холодо- и теплопроизводительность чиллера контролируется термостатом. Ниже указано максимальное количество шагов регулировки термостата:

32Hp	4	48Hp	4	64Hp	6
36Hp	4	52Hp	6	68Hp	6
40Hp	4	56Hp	6	72Hp	6
44Hp	4	60Hp	6		

Однако параметры термостата не фиксированы; изменить их можно на странице THERMOST. SETTINGS меню установок пользователя.

В приведенной ниже таблице указаны значения по умолчанию, предельные значения и шаг регулировки параметров работы термостата:

	Минимальное значение	Максимальное значение	Шаг	По умолчанию
STPL (°C)	0.4	2.0	0.1	1.5
STEPDIFFERENCE (°C)	0.2	0.8	0.1	0.5
LOADUP (sec)	15	300	1	180
LOADDOWN (sec)	15	300	1	20

ПРИМЕЧАНИЕ Установочные значения параметров термостата приводятся в «32-72Hp Приложение I» на странице 24.

Установка параметров последовательного режима

Последовательный режим определяет, какой модуль запустится первым в случае возникновения необходимости в повышении производительности.

Последовательный режим имеет следующие параметры:

LEAD-LAG MODE

Автоматически: последовательность запуска модуля 1, модуля 2 и модуля 3 определяет пульт управления.

Модули запускаются в установленном порядке (см. таблицу ниже).

3 модуля

первый	>	следующий	>	последний
1		2		3
2		3		1
3		1		2

2 модуля

первый	>	последний
1		2
2		1

ПРИМЕЧАНИЕ Если один из модулей из-за сбоя или поломки отключится, вместо него будет запущен следующий ближайший модуль.

- LEAD-LAG HOURS:** В автоматическом режиме отображаемое на дисплее количество часов является максимальной разницей между общим временем работы модулей. Эта величина важна для проведения технического обслуживания чиллера. Ее не следует делать слишком малой, чтобы модули не требовали технического обслуживания одновременно и чтобы по меньшей мере один из них мог всегда оставаться в работе. Нижняя граница этой величины составляет 100 часов, верхняя — 1000 часов. Значение по умолчанию — 1000 часов.

Задание параметров управления работой насоса

Страница PUMPCONTROL в меню установок пользователя позволяет задавать время опережения запуска насоса и время задержки отключения насоса.

- PUMPLEADTIME:** используется для установки времени, в течение которого должен работать насос перед запуском чиллера.
- PUMPLAGTIME:** используется для установки времени, в течение которого насос будет продолжать работать после остановки чиллера.

Установка параметров дисплея

Страница DISPLAY SETTINGS меню установок пользователя позволяет выбрать язык, а также установить время и дату.

- LANGUAGE:** используется для выбора языка, на котором будет отображаться информация на дисплее.
- TIME:** используется для установки текущего времени.
- DATE:** используется для установки текущей даты.

Определение порядка работы двух насосов испарителя

Страница DUAL EVAP. PUMP меню установок пользователя позволяет задать параметры управления двумя насосами испарителя (для этого необходимо в сервисном меню настроить сменный цифровой выход на работу со вторым насосом испарителя).

- MODE:** используется для определения типа управления для двух насосов испарителя. Если выбрано автоматическое чередование, следует также указать разницу по наработке в часах.
- OFFSET ON RH:** используется для указания разницы по наработке в часах между двумя насосами. Этот параметр определяет момент отключения одного насоса и включения другого, когда они работают в режиме автоматического чередования.

Установка параметров таймера расписания

Установить параметры таймера расписания позволяет страница SCHEDULE TIMER меню установок пользователя.

- MON, TUE, WED, THU, FRI, SAT и SUN:** используются для определения того, к какой группе принадлежит каждый из дней недели (-/Б1/Б2/Б3/Б4).

- Для каждой из этих четырех групп можно задать до девяти действий, которые будут выполнены в установленное для каждого их них время. Возможные действия: включение/выключение чиллера, задание установочного значения, переключение «охлаждение/нагрев» и установка ограничения производительности.

- Помимо этих четырех групп существует группа праздничного периода, которая настраивается так же, как и остальные группы. На экране HD PERIOD можно ввести до 12 праздничных периодов. Во течение этих периодов таймер расписания будет работать по установкам группы праздничного периода.

ПРИМЕЧАНИЕ Функциональную схему, иллюстрирующую работу таймера расписания, см. в «32-72Нр Приложение II» на странице 25.

ПРИМЕЧАНИЕ Чиллер всегда работает «по последней команде». Это значит, что последняя команда, отданная пользователем вручную или автоматически таймером расписания, всегда выполняется.

Примерами отдаваемых команд может служить включение/выключение чиллера или изменение установочного значения.

Установка и отмена пароля на изменение установочных значений

Включить и выключить запрос пароля пользователя на изменение установочных значений температуры можно на странице SETPOINT PASSWORD меню установок пользователя. Когда запрос на ввод пароля выключен, нет необходимости вводить пароль каждый раз, когда требуется изменить установочные значения. Чтобы включить или выключить запрос пароля на изменение установочных значений температуры, необходимо выполнить следующие действия:

Установка адресной карты BMS

Параметр BMSCARD INSTALLED позволяет передать управление чиллером отдельной управляющей системе.

Если параметру BMSCARD INSTALLED присвоено значение У (да - карта установлена), то связь с управляющей системой возможна. При этом в меню установок пользователя появятся страницы BMS SETTINGS и BMSBOARD SETTINGS. Эти страницы служат для установки параметров BMS.

Указание наличия или отсутствия в чиллере карты BMS осуществляется в сервисном меню (см. руководство по техническому обслуживанию):

Операции с меню таймеров

Проверка текущих значений программных таймеров

В целях защиты системы от повреждений и поддержания ее правильной работы в состав программного обеспечения пульта управления чиллера включены несколько таймеров, ведущих обратный отсчет времени. Эти таймеры перечислены ниже:

- LOADUP (LOADUP — см. параметры термостата):** этот таймер начинает отсчет, когда изменяется шаг регулировки термостата. Во время обратного отсчета чиллер не может перейти на более высокую ступень регулирования производительности.
- LOADDOWN (DOWN — см. параметры термостата):** этот таймер начинает отсчет, когда изменяется шаг регулировки термостата. Во время обратного отсчета чиллер не может перейти на более низкую ступень регулировки производительности.
- FLOWSTOP (FLOWSTOP — 5 сек):** этот таймер начинает отсчет, когда циркуляция воды через испаритель прекращается после того, как таймер FLOWSTART дошел

до нуля. Если за время обратного отсчета циркуляция не возобновилась, чиллер выключается.

- PUMPLEAD (PUMPLERD — см. параметры управления работой насоса): таймер начинает вести отсчет каждый раз, когда включается агрегат. Во время этого отсчета чиллер включиться не может.
- PUMPLAG (PUMPLAG — см. параметры управления работой насоса): таймер начинает вести отсчет каждый раз, когда выключается чиллер. Во время этого обратного отсчета насос продолжает работать.

Чтобы проверить текущие значения программных таймеров, необходимо выполнить следующие действия:

- 1 Через главное меню войдите в меню TIMERS MENU. (См. раздел «Главное меню» на странице 16.)
На дисплее пульта управления появятся текущие значения таймеров общего назначения GENERAL TIMERS, а именно: LOADUP, LOADDOWN, FLOWSTART, FLOWSTOP (если чиллер включен и показания FLOWSTART достигли нуля), PUMPLEAD и PUMPLAG.
- 2 Нажмите клавишу \blacktriangledown , чтобы проверить показания таймеров компрессоров (первая страница).
На дисплее пульта управления появятся текущие значения таймеров компрессоров COMPRESSOR TIMERS, а именно: GUARDTIMER (по одному на каждый компрессор) и ANTIRECYCLING (по одному на каждый компрессор).
- 3 Нажмите клавишу \blacktriangledown , чтобы проверить показания таймеров компрессоров (вторая страница).
На дисплее пульта управления появятся текущие значения таймеров компрессоров COMPRESSOR TIMERS, а именно: GUARDTIMER (по одному на каждый компрессор) и ANTIRECYCLING (по одному на каждый компрессор).

Операции с меню защитных устройств

Вывод информации о сработавших защитных устройствах и состоянии чиллера

Если после того, как раздался звуковой сигнал тревоги, нажать клавишу Ⓜ , пульт управления автоматически войдет в меню защитных устройств.

- Если причиной прекращения работы чиллера послужило срабатывание устройства его защиты, пульт управления перейдет на страницу UNIT SAFETY меню защитных устройств. На этой странице представлена следующая информация:
 - тип сработавшего защитного устройства: аварийный выключатель, реле протока, датчик или защита от перефазировки
 - состояние чиллера в момент выключения
 - установочное значение температуры воды на входе в испаритель,
 - установочное значение температуры воды на входе в конденсатор,
 - время и дата выключения.

- Пульт управления перейдет на страницу MODULE 1, MODULE 2 или MODULE 3 SAFETY меню защитных устройств, если сработало защитное устройство модуля 1, модуля 2 или модуля 3 соответственно. На этих страницах будет представлена информация о состоянии модуля на момент выключения.
 - тип сработавшего защитного устройства: защита от замерзания, общая защита или датчик
 - состояние чиллера в момент выключения
 - установочное значение температуры воды на входе в испаритель,
 - установочное значение температуры воды на входе в конденсатор,
 - время и дата выключения.

- 1 Когда раздался звуковой сигнал тревоги, нажмите клавишу Ⓜ .
Откроется соответствующая страница меню защитных устройств, содержащая общую информацию. Для получения более подробной информации нажмите клавишу Ⓜ .
- 2 В случае одновременного срабатывания защитных устройств различных типов (что обозначается отображением символов ⚡ , ⚡ или ⚡), для их поиска воспользуйтесь клавишами ⬆ и ⬇ .

Операции с меню «предыстории»

Вывод информации о срабатываниях защитных устройств и состоянии чиллера после перезапуска

Информация, имеющаяся в меню защитных устройств, хранится также и в меню «предыстории», куда она заносится после перезапуска чиллера или отдельного модуля. Таким образом меню «предыстории» дает возможность получать информацию о состоянии чиллера на момент последних 10 отключений.

Чтобы получить информацию о срабатывании защитных устройств и состоянии чиллера на момент отключения, необходимо выполнить следующие действия:

- 1 Через главное меню войдите в меню HISTORY MENU. (См. раздел «Главное меню» на странице 16.)
Пульт управления перейдет на страницу UNIT HISTORY, на которой будет представлена следующая информация: число отключений, наименование защитного устройства, вызвавшего последнее отключение, и общая характеристика состояния чиллера на момент этого отключения.
- 2 Нажмите клавиши ⬆ и ⬇ , чтобы просмотреть информацию на страницах F1, F2 или F3 HISTORY.
- 3 Для получения более подробной информации нажмите клавишу Ⓜ .

Операции с информационным меню

Получение дополнительной информации о системе

- 1 Через главное меню войдите в меню INFO MENU. (См. раздел «Главное меню» на странице 16.)
Пульт управления откроет страницу UNIT INFORMATION, на которой будет представлена следующая информация: тип чиллера, тип используемого хладагента и заводской (серийный) номер.
- 2 Нажатием клавиши ⬇ перейдите к следующей странице UNIT INFORMATION информационного меню.
Эта страница содержит информацию о версии программного обеспечения пульта управления.

Проверка состояния входов и выходов

Меню состояния входов/выходов содержит информацию о состоянии цифровых входов и релейных выходов системы.

Фиксированные цифровые входы:

- M1, M2 или M3 SAFETY: показывают состояние общих защитных устройств модулей.
- FLOWSWITCH: показывает состояние реле протока (сработало или не сработало).
- REVERSE PHASE PROTECTOR: показывает состояние устройства защиты от перефазировки.

Сменные цифровые входы:

- REM. C/H: показывает состояние удаленного переключателя «охлаждение/нагрев».
- DUAL SETPOINT: показывает состояние двухпозиционного дистанционного переключателя, установочное значение 1 или 2.
- REM. ON/OFF: показывает состояние дистанционного выключателя.
- CAP LIM1/2/3: показывает состояние переключателя(ей) возможности/невозможности ограничения производительности.

Фиксированные релейные выходы:

- LPBPRESS 1/2/3: показывает, находится ли реле низкого давления модуля в режиме байпасирования.
- C11, C12, C21, C22, C31, C32: показывает, работает ли компрессор.
- PUMP/GEN OPER: показывает состояние «сухого» контакта насоса. Активизируется, если насос должен быть включен, что также указывает на включение всей системы.

Сменные релейные выходы:

- REV. VALVE (C/H): показывает режим работы чиллера (охлаждение или нагрев).
- 2ND EVAP PUMP: показывает состояние второго насоса испарителя.
- CONDENSER PUMP: показывает состояние насоса конденсатора.
- 100% CAPACITY: указывает на то, что блок работает на все 100%.

Для проверки входов и выходов необходимо выполнить следующие действия:

- 1 Войдите в меню I/O STATUS MENU через главное меню. (См. раздел «Главное меню» на странице 16.)
Пульт управления откроет первую страницу DIGITAL INPUTS.
- 2 Для просмотра других страниц меню состояния входов/выходов воспользуйтесь клавишами ▲ и ▼.

Операции с меню пароля пользователя

Изменение пароля пользователя

Доступ к меню установок пользователя и меню установочных значений защищен паролем пользователя (пароль имеет вид четырехзначный цифры в диапазоне от 0000 до 9999).

Чтобы изменить пароль пользователя, необходимо выполнить следующие действия:

- 1 Войдите в меню USERPASSWORD MENU через главное меню. (См. раздел «Главное меню» на странице 16.)
Пульт управления запросит пароль.
- 2 Введите пароль с помощью клавиш ▲ и ▼.
- 3 Для подтверждения пароля нажмите клавишу ⏏ и войдите в меню пароля пользователя.

Пульт управления запросит новый пароль.

- 4 Нажмите клавишу ⏏, чтобы начать процедуру изменения.
Курсор разместится за надписью NEW PASSWORD.
- 5 Введите новый пароль с помощью клавиш ▲ и ▼.
- 6 Для подтверждения нового пароля нажмите клавишу ⏏.
После подтверждения нового пароля пульт управления попросит ввести его еще раз (по соображениям безопасности). Курсор разместится за надписью CONFIRM.
- 7 Введите новый пароль еще раз с помощью клавиш ▲ и ▼.
- 8 Для подтверждения нового пароля нажмите клавишу ⏏.

ПРИМЕЧАНИЕ  Препрежний пароль будет изменен только в том случае, если новый и подтвержденный пароли совпадут.

Возможные неисправности и способы их устранения

Этот раздел посвящен выявлению и устранению неисправностей, которые могут возникнуть в процессе эксплуатации чиллера.

Прежде чем начать поиск неисправности, проведите тщательную визуальную проверку чиллера для выявления очевидных дефектов, таких как отсутствие контакта или повреждение проводки.

Прежде чем обращаться к местному дилеру, внимательно прочтите настоящий раздел — это сэкономит Ваше время и деньги.



При проведении проверки местного распределительного щитка или электрического щитка чиллера убедитесь в том, что питание отключено с помощью размыкателя цепи.

Если сработало защитное устройство, отключите чиллер от сети электропитания и найдите причину срабатывания защиты, только после этого можно попробовать вернуть его в исходное положение. Ни в коем случае не переключайте защитные устройства и не изменяйте их заводские регулировки. Если причину неисправности найти не удалось, обратитесь к дилеру в Вашем регионе.

Признак неисправности 1: Чиллер не запускается, но светодиод "ВКЛ" светится

Возможные причины	Способ устранения
Установочное значение температуры неверно.	Проверьте установочное значение на пульте управления.
Таймер возникновения протока не дошел до нуля.	Чиллер запустится примерно через 15 секунд. Убедитесь в том, что вода проходит через испаритель.
Не запускается ни один из контуров.	См. Признак неисправности 4: Не запускается один из контуров.
Чиллер в режиме ручного управления (оба компрессора в положении 0% производительности).	Проверьте показания дисплея пульта управления.
Сбой в подаче электропитания.	Проверьте напряжение на распределительном щитке.
Перегорел предохранитель или сработало предохранительное устройство.	Проверьте предохранители и предохранительные устройства. Замените предохранители новыми того же номинала (см. « Электрические характеристики » на странице 2).
Неплотные контактные соединения.	Проверьте контактные соединения снаружи и внутри чиллера. Подтяните все слабые контакты.

Возможные причины	Способ устранения
Короткое замыкание или обрыв проводов.	Проверьте электросхемы с помощью тестера и, если необходимо, отремонтируйте их.

Признак неисправности 2: Чиллер не запускается, а светодиод "ВКЛ" мигает

Возможные причины	Способ устранения
Вход дистанционного включения/выключения включен, а дистанционный выключатель выключен.	Включите дистанционный выключатель или запретите управление с входа дистанционного включения/выключения.

Признак неисправности 3: Чиллер не запускается и светодиод "ВКЛ" не светится

Возможные причины	Способ устранения
Сбой на всех контурах.	См. Признак неисправности 5: Сработало одно из следующих защитных устройств.
Сработало одно из следующих защитных устройств: <ul style="list-style-type: none"> Реле протока (S8L, S9L) Аварийная остановка 	См. Признак неисправности 5: Сработало одно из следующих защитных устройств.
Неисправен светодиод "ВКЛ".	Обратитесь к дилеру в Вашем регионе.
Чиллер в режиме управления от внешнего контроллера (байпасирование).	Проверьте состояние контактов внешнего контроллера.

Признак неисправности 4: Не запускается один из контуров

Возможные причины	Способ устранения
Сработало одно из следующих защитных устройств: <ul style="list-style-type: none"> Тепловая защита компрессора (Q*M) Реле максимального тока (K*S) Тепловая защита на выходе компрессора (S*T) Реле низкого давления Выключатель по высокому давлению (S*HP) Защита от перефазировки (R*P) Защита от замерзания 	Проверьте показания дисплея пульта управления и см. Признак неисправности 5: Сработало одно из следующих защитных устройств.
Таймер защиты от частых включений еще не дошел до нуля.	Контур сможет начать работать только спустя приблизительно 10 минуты.
Таймер задержки еще не дошел до нуля.	Контур может включиться только спустя приблизительно 1 минуту.
Контур ограничен до 0%.	Проверьте состояние контакта ограничения производительности.

Признак неисправности 5: Сработало одно из следующих защитных устройств

Признак неисправности 5.1: Реле максимального тока компрессора	
Возможные причины	Способ устранения
Обрыв одной из фаз.	Проверьте предохранители на распределительном щитке или измерьте напряжение питания.
Напряжение слишком мало.	Измерьте напряжение питания.
Перегрузка электродвигателя.	Произведите перезапуск. Если неисправность устранить не удалось, обратитесь к дилеру в Вашем регионе. ПЕРЕЗАПУСК Для перезапуска нажмите синюю кнопку на находящемся в электрическом щитке реле максимального тока и сбросьте ошибку на пульте управления.

Признак неисправности 5.2: Реле низкого давления	
Возможные причины	Способ устранения
Интенсивность протока воды через водяной теплообменник слишком низка.	Увеличьте интенсивность протока воды.
Недостаточно хладагента в холодильном контуре.	Проверьте контур на герметичность и в случае необходимости дозаправьте его хладагентом.
Условия работы чиллера вышли за допустимые пределы.	Проверьте условия работы чиллера.
Температура воды на входе в водяной теплообменник слишком низка.	Повысьте температуру воды на входе в теплообменник.
Не работает реле протока или вода не циркулирует.	Проверьте реле протока и водяной насос. ПЕРЕЗАПУСК После того как давление повысится, защитное устройство вернется в рабочее положение автоматически, но ошибку на пульте управления нужно сбросить вручную.

Признак неисправности 5.3: Реле высокого давления	
Возможные причины	Способ устранения
Интенсивность потока воды к конденсатору слишком низка.	Увеличьте интенсивность потока воды и/или проверьте фильтр на загрязненность. ПЕРЕЗАПУСК После обнаружения причины нажмите кнопку на корпусе реле высокого давления и сбросьте ошибку на пульте управления.

Признак неисправности 5.4: Сработала защита от перефазировки	
Возможные причины	Способ устранения
Две фазы питания подключены в неверной последовательности.	Поменяйте фазы местами (выполняется аттестованным электриком).
Одна из фаз имеет плохой контакт.	Проверьте надежность подключения всех фаз. ПЕРЕЗАПУСК После изменения порядка фаз или тщательной фиксации силовых кабелей, защитное устройство автоматически вернется в рабочее положение, однако ошибку на пульте управления нужно будет сбросить вручную.

Признак неисправности 5.5: Сработало тепловое реле на выходе компрессора	
Возможные причины	Способ устранения
Условия работы чиллера выходят за допустимые пределы.	Проверьте условия работы чиллера. ПЕРЕЗАПУСК После того, как температура понизится, тепловое реле вернется в рабочее положение автоматически, однако ошибку на пульте управления нужно будет сбросить вручную.

Признак неисправности 5.6: Сработало реле протока	
Возможные причины	Способ устранения
Нет расхода воды.	Проверьте водяной насос. ПЕРЕЗАПУСК После устранения причины неисправности реле протока вернется в рабочее положение автоматически, однако ошибку на пульте управления нужно будет сбросить вручную.

Признак неисправности 5.7: Сработала защита от замерзания	
Возможные причины	Способ устранения
Слишком мал расход воды.	Увеличьте интенсивность протока воды.
Слишком низка температура воды на входе в испаритель.	Повысьте температуру воды на входе в теплообменник.

Признак неисправности 5.7: Сработала защита от замерзания	
Возможные причины	Способ устранения
Не работает реле протока или вода не циркулирует.	Проверьте реле протока и водяной насос. ПЕРЕЗАПУСК <i>После того, как температура повысится, устройство защиты от замерзания вернется в рабочее положение автоматически, но ошибку на пульте управления нужно будет сбросить вручную.</i>

Признак неисправности 5.8: Сработала тепловая защита компрессора	
Возможные причины	Способ устранения
Слишком высока температура обмотки электродвигателя компрессора.	Компрессор недостаточно охлаждается хладагентом. ПЕРЕЗАПУСК <i>После того, как температура повысится, устройство тепловой защиты вернется в рабочее положение автоматически, но ошибку на пульте управления нужно будет сбросить вручную.</i> В случае частого срабатывания этого защитного устройства обратитесь к дилеру в Вашем регионе.

Признак неисправности 6: Чиллер выключается после непродолжительного периода работы вскоре после запуска

Возможные причины	Способ устранения
Таймер расписания активизирован и находится в режиме «выкл.»	Работайте с чиллером в соответствии с установками таймера расписания или отключите таймер.
Сработало одно из защитных устройств.	Проверьте защитные устройства (см. Признак неисправности 5: Сработало одно из следующих защитных устройств).
Слишком низкое напряжение питания.	Проверьте питание на распределительном щитке и, в случае необходимости, в электрическом щитке чиллера (падение напряжения на кабелях силового питания слишком велико).

Признак неисправности 7: Чиллер работает непрерывно, но температура воды остается более высокой, чем задано с пульта управления

Возможные причины	Способ устранения
Установочное значение температуры, заданное с пульта управления, слишком мало.	Проверьте и измените установочное значение температуры.
Слишком активное тепло-выделение в контуре циркуляции воды.	Холодопроизводительность блока слишком низка. Обратитесь к дилеру в Вашем регионе.
Слишком велик расход воды.	Сделайте повторный расчет расхода воды.
Контур в нерабочем состоянии.	Проверьте состояние контакта ограничения производительности.

Признак неисправности 8: Повышенный шум и вибрация чиллера

Возможные причины	Способ устранения
Чиллер не закреплен должным образом.	Закрепите чиллер согласно инструкции по монтажу.

Техническое обслуживание

Для обеспечения бесперебойной работы чиллера необходимо через определенные интервалы времени производить осмотр и проверку самого чиллера и подведенной к нему электропроводки.

Если чиллер используется для кондиционирования воздуха, то проверку необходимо производить не реже одного раза в год. Если же чиллер используется в иных целях, проверку следует производить каждые 4 месяца.



Прежде чем начать какую бы то ни было проверку или ремонт, обязательно отключите размыкатель цепи питания на распределительном щитке, выньте предохранители и переведите предохранительные устройства в разомкнутое состояние.

Никогда не применяйте для чистки чиллера воду под давлением.

Операции технического обслуживания



Электрическая проводка и кабели питания должны проверяться только аттестованным электриком, имеющим лицензию на проведение таких работ.

- Электропроводка и электропитание
 - Проверьте напряжение электропитания в местном распределительном щитке. Это напряжение должно соответствовать напряжению, указанному на идентификационной пластине чиллера.
 - Проверьте подключение проводов и кабелей на надежность контактов.
 - Проверьте работу размыкателя цепи и детектора утечки на землю, находящихся в местном распределительном щитке.
- Внутренняя проводка чиллера

Визуально проверьте электрический щиток на предмет надежности контактов в электроизделиях. Убедитесь в том, что все электрические устройства не имеют повреждений и надежно закреплены на своих местах.
- Заземление

Убедитесь в том, что провода заземления подсоединены правильно, а заземляющие клеммы надежно закреплены.
- Контур циркуляции хладагента
 - Проверьте, нет ли утечек хладагента внутри чиллера. В случае обнаружения утечки обратитесь к дилеру в Вашем регионе.
 - Проверьте рабочее давление в контуре хладагента. См. абзац «[Включение чиллера](#)» на [странице 6](#) (16~24Нр) или на [странице 14](#) (32~72Нр), пункт .
- Компрессор
 - Проверьте, нет ли утечки масла. В случае обнаружения утечки обратитесь к дилеру в Вашем регионе.
 - Проверьте, нет ли повышенных шумов и излишней вибрации при работе компрессора. В случае обнаружения повреждений компрессора обратитесь к дилеру в Вашем регионе.
- Подача воды
 - Проверьте, надежно ли подключены трубопроводы воды к чиллеру.
 - Проверьте качество воды (см. требования к качеству воды в инструкции по монтажу).
- Фильтры для воды
 - Размер отверстия сетки должен быть не более 1 мм.

Утилизация

Демонтаж чиллера, удаление холодильного агента, масла и других частей необходимо проводить в соответствии с местными и общегосударственными нормативными требованиями.

32~72Нр Приложение I

Параметры термостата

Охлаждение: Контроль температуры воды на входе в испаритель

Нагрев: Контроль температуры воды на входе в конденсатор

На приведенных ниже схемах показаны параметры термостата при регулировке температуры воды на входе.

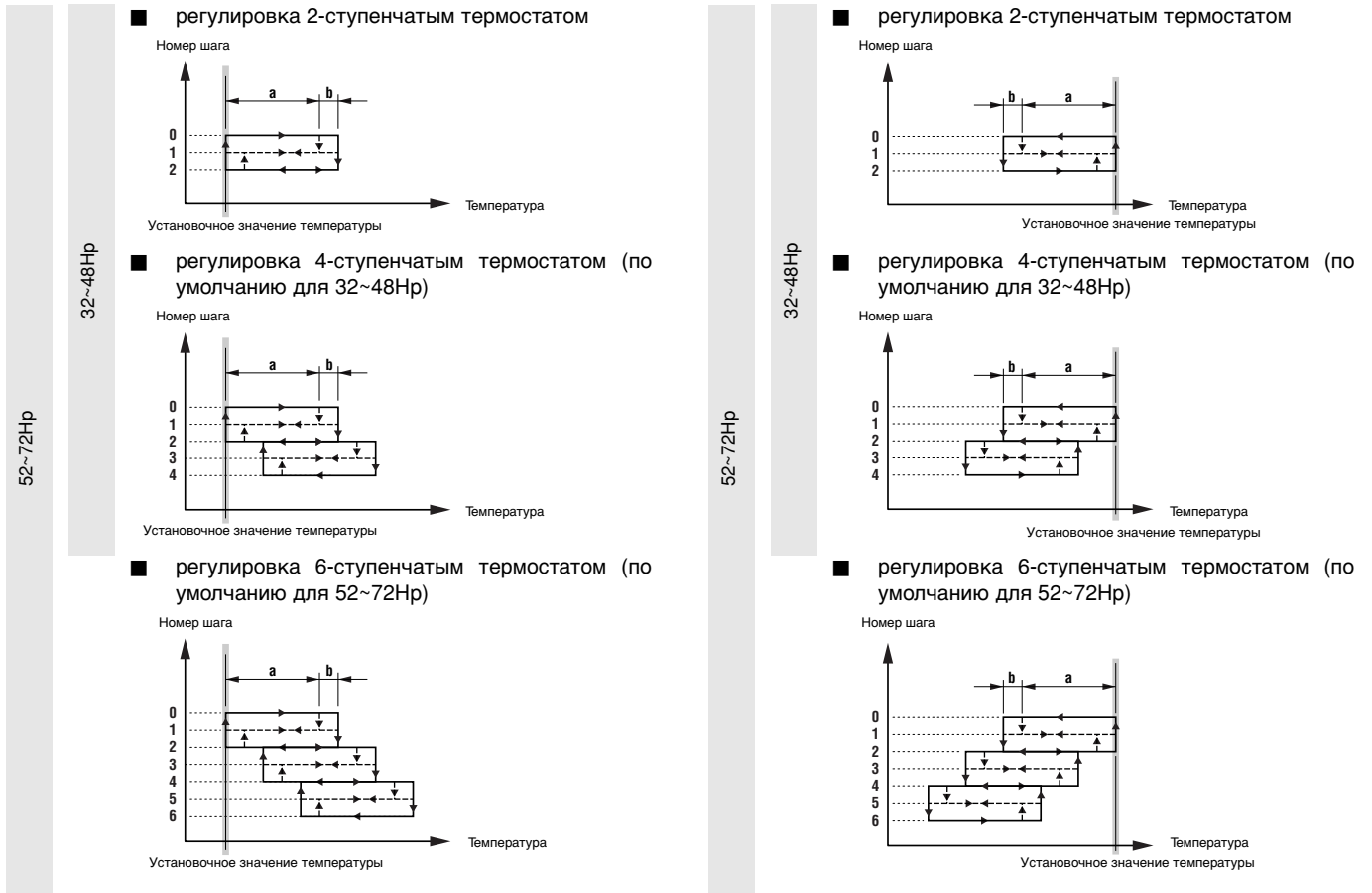

В приведенной ниже таблице указаны значения параметров термостата, задаваемые по умолчанию, а также минимальные и максимальные значения этих параметров.

РЕГУЛИРОВКА ТЕМПЕРАТУРЫ НА ВХОДЕ		Значение по умолчанию	Минимальное значение	Максимальное значение
Шаг регулировки - a	(К)	1,5	0,4	2,0
Дифференциал шага регулировки - b	(К)	0,5	0,2	0,8
Время задержки на увеличение производительности	(с)	180	15	300
Время задержки на уменьшение производительности	(с)	20	15	300
Установочное значение при охлаждении	(°C)	12,0	8,0	23,0
Установочное значение при нагреве	(°C)	30,0	15,0	50,0

ПРИМЕЧАНИЕ Приведенные выше значения параметров термостата относятся только к стандартным моделям чиллеров.



32~72Нр Приложение II

Пример установки параметров таймера расписания

MARCH (МАРТ)							
MON (ПОН)	TUE (ВТ)	WED (СРД)	THU (ЧЕТВ)	FRI (ПЯТ)	SAT (СУБ)	SUN (ВСК)	
1 G1	2 G1	3 G2	4 G1	5 G1	6 G3	7 G3	
8 G1	9 G1	10 G2	11 G1	12 G1	13 G3	14 G3	
15 G1	16 G1	17 G2	18 G1	19 G1	20 G3	21 G3	
22 G1	23 H	24 H	25 H	26 H	27 H	28 H	
29 H	30 G1	31 G2					

Чтобы задать показанное выше расписание, необходимо установить следующие параметры:

```

┌─┐ SCHEDULE TIMER
└─┘
MON: G1 THU: G1 SAT: G3
TUE: G1 FRI: G1 SUN: G3
WED: G2
    
```

⋮

```

┌─┐ HO PERIOD: 01 TO 03
└─┘
01: 23/03 TO 29/03
02: 00/00 TO 00/00
03: 00/00 TO 00/00
    
```

Во все дни, причисленные к одной группе, таймер будет работать в соответствии с установками этой группы.

В данном примере:

- во все понедельники, вторники, четверги и пятницы таймер будет работать в соответствии с установками, заданными для группы 1 (G1),
- во все среды таймер будет работать в соответствии с установками, заданными для группы 2 (G2),
- во все субботы и воскресенья таймер будет работать в соответствии с установками, заданными для группы 3 (G3),
- по всем праздничным дням таймер будет работать в соответствии с установками, заданными для праздничной группы (H).

Для всех групп — G1, G2, G3, G4 и H — можно задать установки, пример которых приведен на схеме ниже (установки для группы 1):

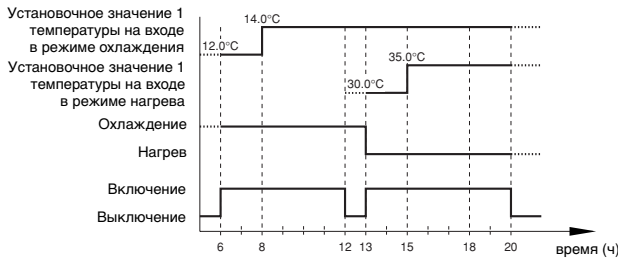

```

┌─┐ GROUP1: 01 TO 03
└─┘
1: 06:00 ISP1 E: 12.0
2: 06:00 ON COOL
3: 08:00 ISP1 E: 14.0
    
```

Страница 1

⋮

```

┌─┐ GROUP1: 04 TO 06
└─┘
4: 12:00 OFF
5: 13:00 ISP1 C: 30.0
6: 13:00 ON HEAT
    
```

Страница 2

⋮

```

┌─┐ GROUP1: 07 TO 09
└─┘
7: 15:00 ISP1 C: 35.0
8: 20:00 OFF
9: 00:00 - -
    
```

Страница 3

32~72Hp Приложение III - Структура программного обеспечения

Реальные страницы меню могут отличаться от показанных в данном примере (52~72Hp).

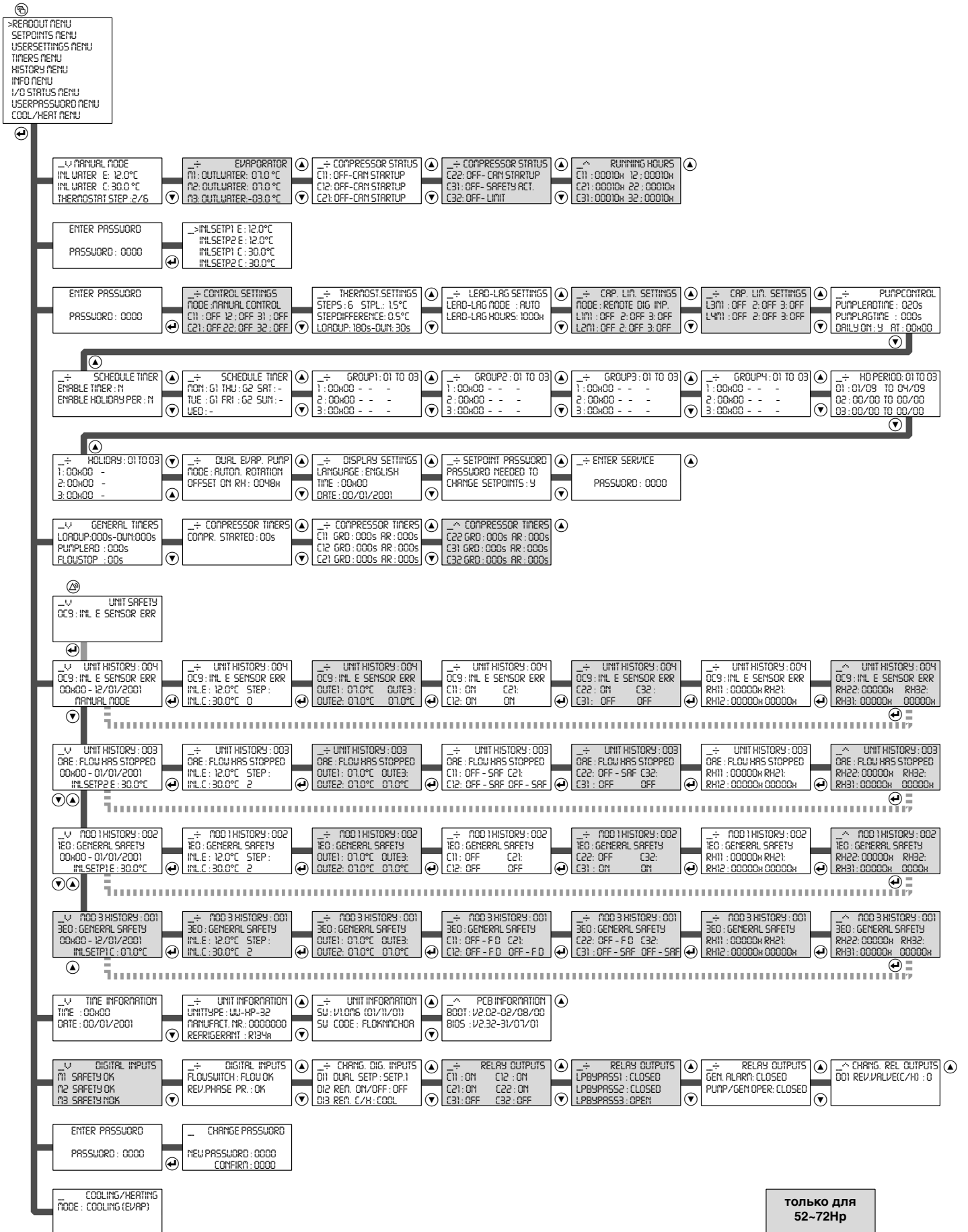

ТОЛЬКО ДЛЯ
52~72Hp

