

DAIKIN

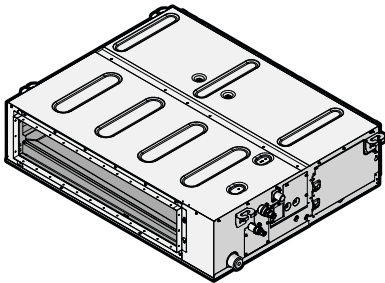

Справочное руководство для монтажника

Кондиционеры типа «сплит-система»



FBA35A2VEB
FBA50A2VEB
FBA60A2VEB
FBA71A2VEB
FBA100A2VEB
FBA125A2VEB
FBA140A2VEB

FBA35A2VEB9
FBA50A2VEB9
FBA60A2VEB9
FBA71A2VEB9

ADEA35A2VEB
ADEA50A2VEB
ADEA60A2VEB
ADEA71A2VEB
ADEA100A2VEB
ADEA125A2VEB

Содержание

1	Общая техника безопасности	2
1.1	Информация о документации.....	2
1.1.1	Значение предупреждений и символов	2
1.2	Для установщика	3
1.2.1	Общие требования.....	3
1.2.2	Место установки.....	3
1.2.3	Хладагент	5
1.2.4	Солевой раствор	6
1.2.5	Вода.....	6
1.2.6	Электрическая система	6
2	Информация о документации	7
2.1	Информация о настоящем документе	7
2.2	Общий обзор руководства по применению для установщика.....	7
3	Информация о блоке	8
3.1	Обзор: информация о блоке.....	8
3.2	Внутренний блок	8
3.2.1	Порядок распаковки блока и обращения с ним	8
3.2.2	Снятие аксессуаров с внутреннего блока	8
4	Информация об агрегатах и дополнительном оборудовании	8
4.1	Обзор: информация об агрегатах и дополнительном оборудовании.....	8
4.2	Компоновка системы	8
4.3	Комбинации агрегатов и дополнительного оборудования.....	9
4.3.1	Возможные опции для внутреннего агрегата	9
5	Подготовка	9
5.1	Обзор: подготовка	9
5.2	Подготовка места установки.....	9
5.2.1	Требования к месту установки внутреннего блока	9
5.3	Подготовка трубопровода хладагента	10
5.3.1	Требования к трубопроводам хладагента	10
5.3.2	Изоляция трубопровода хладагента	10
5.4	Подготовка электрической проводки	11
5.4.1	Информация о подготовке электрической проводки	11
6	Монтаж	11
6.1	Обзор: монтаж	11
6.2	Монтаж внутреннего агрегата	11
6.2.1	Меры предосторожности при монтаже внутреннего агрегата	11
6.2.2	Указания по установке внутреннего блока	11
6.2.3	Указания по установке воздуховода.....	13
6.2.4	Указания по прокладке дренажного трубопровода	14
6.3	Соединение труб трубопровода хладагента.....	15
6.3.1	Подсоединение трубопроводов хладагента	15
6.3.2	Меры предосторожности при подсоединении трубопроводов хладагента.....	16
6.3.3	Указания по подсоединению трубопроводов хладагента	16
6.3.4	Указания по изгибанию труб	16
6.3.5	Развальцовка конца трубы.....	16
6.3.6	Соединение трубопровода хладагента с внутренним агрегатом	17
6.3.7	Проверка на утечки	17
6.4	Подключение электропроводки.....	17
6.4.1	Подсоединение электропроводки.....	17
6.4.2	Меры предосторожности при подключении электропроводки	18
6.4.3	Рекомендации относительно подсоединения электропроводки	18

6.4.4	Характеристики стандартных компонентов электропроводки	18
6.4.5	Подключение электропроводки к внутреннему блоку	18





7	Конфигурирование	20
7.1	Местные настройки	20
8	Пусконаладка	21
8.1	Обзор: Пусконаладка	21
8.2	Предпусковые проверочные операции.....	21
8.3	Порядок выполнения пробного запуска.....	21
8.4	Коды сбоя при выполнении пробного запуска	22
9	Передача потребителю	22
10	Утилизация	23
11	Технические данные	23
11.1	Схема электропроводки.....	23
11.1.1	Унифицированные обозначения на электрических схемах.....	23
12	Глоссарий	24

1 Общая техника безопасности

1.1 Информация о документации

- Язык оригинальной документации английский. Документация на любом другом языке является переводом.
- Меры предосторожности, описанные в настоящем документе, крайне важны, поэтому их нужно тщательно соблюдать.
- К установке системы и к выполнению всех операций, о которых рассказывается в руководстве по монтажу и в справочнике монтажника, допускаются ТОЛЬКО уполномоченные специалисты по монтажу.

1.1.1 Значение предупреждений и символов

	ОПАСНО! Обозначает ситуацию, которая приведет к гибели или серьезной травме.
	ОПАСНО! РИСК ПОРАЖЕНИЯ ЭЛЕКТРИЧЕСКИМ ТОКОМ Обозначает ситуацию, которая может привести к поражению электрическим током.
	ОПАСНО! РИСК ОЖОГОВ Обозначает ситуацию, которая может привести к ожогам от крайне высоких или низких температур.
	ОПАСНО! ВЗРЫВООПАСНО Обозначает ситуацию, которая может привести к взрыву.
	ПРЕДУПРЕЖДЕНИЕ Обозначает ситуацию, которая может привести к гибели или серьезной травме.
	ПРЕДУПРЕЖДЕНИЕ: ВОСПЛАМЕНЯЮЩИЙСЯ МАТЕРИАЛ



ПРЕДОСТЕРЕЖЕНИЕ

Обозначает ситуацию, которая может привести к травме малой или средней тяжести.



ПРИМЕЧАНИЕ

Обозначает ситуацию, которая может привести к повреждению оборудования или имущества.



ИНФОРМАЦИЯ

Обозначает полезные советы или дополнительную информацию.

Символ	Пояснения
	Прежде чем приступить к установке оборудования, ознакомьтесь с содержанием руководства по монтажу и эксплуатации, а также с инструкциями по прокладке электропроводки.
	Перед выполнением любых работ по техническому и иному обслуживанию ознакомьтесь с содержанием руководства по техобслуживанию.
	Дополнительную информацию см. в справочном руководстве для монтажника и пользователя.

1.2 Для установщика

1.2.1 Общие требования

Если возникли сомнения по поводу установки или эксплуатации блока, обратитесь к продавцу оборудования.



ПРИМЕЧАНИЕ

Неправильный монтаж или неправильное подключение оборудования или принадлежностей могут привести к поражению электротоком, короткому замыканию, протечкам, возгоранию или повреждению оборудования. Используйте только те принадлежности, дополнительное оборудование и запасные части, которые изготовлены или утверждены Daikin.



ПРЕДУПРЕЖДЕНИЕ

Убедитесь, что установка, пробный запуск и используемые материалы соответствуют действующему законодательству (в верхней части инструкций, приведенных в документации Daikin).



ПРЕДОСТЕРЕЖЕНИЕ

При установке, техническом и ином обслуживании системы надевайте средства индивидуальной защиты (перчатки, очки,...).



ПРЕДУПРЕЖДЕНИЕ

Полиэтиленовые упаковочные мешки необходимо разрывать и выбрасывать, чтобы дети не могли ими играть. Возможная опасность: удушье.



ОПАСНО! РИСК ОЖОГОВ

- НЕ прикасайтесь к трубопроводу хладагента, трубопроводу воды или внутренним деталям во время эксплуатации или сразу после прекращения эксплуатации системы. Они могут быть слишком горячими или слишком холодными. Подождите, пока они достигнут нормальной температуры. Если необходимо дотронуться до них, наденьте защитные перчатки.
- НЕ дотрагивайтесь до случайно вытекшего хладагента.



ПРЕДУПРЕЖДЕНИЕ

Примите адекватные меры по недопущению попадания в агрегат мелких животных. При контакте мелких животных с электрическими деталями возможны сбои в работе блока, задымление или возгорание.



ПРЕДОСТЕРЕЖЕНИЕ

НЕ прикасайтесь к воздухозаборнику или к алюминиевым пластинам блока.



ПРИМЕЧАНИЕ

- НЕ ДОПУСКАЕТСЯ размещать любые предметы и оборудование на агрегате.
- НЕ ДОПУСКАЕТСЯ залезать на блок, сидеть и стоять на нем.



ПРИМЕЧАНИЕ

Чтобы избежать проникновения воды, работы на наружном агрегате лучше всего выполнять в сухую погоду.

В соответствии с действующими нормативами может быть необходимо наличие журнала со следующей информацией: данные об техническом обслуживании, ремонтные работы, результаты проверок, периоды отключения,...

Кроме того, в ОБЯЗАТЕЛЬНОМ порядке размещается на видном месте следующая информация:

- инструкция по аварийному отключению системы
- название и адрес пожарной службы, полиции и больницы
- название, адрес и номер круглосуточного телефона для получения помощи.

Руководящие указания по техническому паспорту для стран Западной Европы изложены в стандарте EN378.

1.2.2 Место установки

- Вокруг агрегата должно быть достаточно свободного места для обслуживания и циркуляции воздуха.
- Проследите за тем, чтобы место монтажа выдерживало вес и вибрацию блока.
- Проследите за тем, чтобы пространство хорошо проветривалось. НЕ перекрывайте вентиляционные отверстия.
- Убедитесь, что агрегат стоит ровно.

Агрегат НЕЛЬЗЯ устанавливать в перечисленных далее местах:

- В потенциально взрывоопасной атмосфере.
- Где установлено оборудование, излучающее электромагнитные волны. Электромагнитные волны могут помешать функционированию системы управления и вызвать сбои в работе агрегата.
- Где существует риск возгорания вследствие утечки горючих газов (например, разбавитель для краски или бензин), суспензии углеродного волокна или воспламеняемой пыли.

1 Общая техника безопасности

- Где выделяются коррозионные испарения (например, пары серной кислоты). Коррозия медных труб и мест пайки может привести к утечке хладагента.

Инструкции по работе с оборудованием, в котором применяется хладагент R32

Если применимо.



ПРЕДУПРЕЖДЕНИЕ

- ЗАПРЕЩАЕТСЯ проделывать отверстия и подвергать воздействию огня.
- Любые действия по ускорению разморозки или чистке оборудования, помимо рекомендованных изготовителем, НЕ допускаются.
- Учтите, что хладагент R32 запаха НЕ имеет.



ПРЕДУПРЕЖДЕНИЕ

Оборудование размещается таким образом, чтобы не допустить механических повреждений, в помещении указанной далее площади с хорошей вентиляцией, без постоянно действующих источников возгорания (напр., открытого огня, оборудования, работающего на газе, или действующих электрообогревателей).



ПРИМЕЧАНИЕ

- ЗАПРЕЩАЕТСЯ повторное использование бывших в употреблении трубных соединений.
- Для проведения технического обслуживания в обязательном порядке предусматривается свободный доступ к трубным соединениям между компонентами системы циркуляции хладагента.



ПРЕДУПРЕЖДЕНИЕ

При выполнении монтажа, сервисного и технического обслуживания, а также ремонтных работ, необходимо проследить за соблюдением инструкций Daikin и требований действующего законодательства (напр., общегосударственных правил эксплуатации газового оборудования). К указанным видам работ допускаются только уполномоченный персонал.

Требования к монтажному пространству



ПРИМЕЧАНИЕ

- Необходимо обеспечить защиту трубопроводов от физического повреждения.
- Прокладку трубопроводов необходимо свести к минимуму.



ПРЕДУПРЕЖДЕНИЕ

Площадь помещения, где устанавливается, эксплуатируется и хранится оборудование, содержащее хладагент R32, ДОЛЖНА превышать минимальную площадь (м²), указанную ниже в таблице А. Это распространяется на:

- внутренние блоки **без** датчика протечки хладагента, если же внутренний блок **оснащен** датчиком протечки хладагента, см. руководство по монтажу;
- наружные блоки, смонтированные или хранящиеся в помещениях (напр., в зимнем саду, гараже или машинном зале);
- трубопроводы, проложенные там, где нет вентиляции.

Расчет минимальной площади помещения

- Рассчитать общее количество хладагента, заправленного в систему (= заводская заправка ① + ② дополнительно заправленный объем хладагента).

Contains fluorinated greenhouse gases

R32
GWP: xxx

① = kg

② = kg

① + ② = kg

$\frac{\text{GWP} \times \text{kg}}{1000} = \text{tCO}_2\text{eq}$

- Выбрать подходящий график или таблицу.

- Для внутренних блоков: Смонтирован ли блок на потолке, стене или стоит на полу?
- Если речь идет о наружных блоках, установленных или хранящихся в помещениях, или о трубопроводах, проложенных там, где нет вентиляции, определить высоту монтажа:

Если высота монтажа составляет...	Пользуйтесь графиком или таблицей для...
<1,8 м	напольных блоков
1,8 ≤ x < 2,2 м	настенных блоков
≥ 2,2 м	потолочных блоков

- Рассчитайте минимальную площадь помещения по графику или таблице.

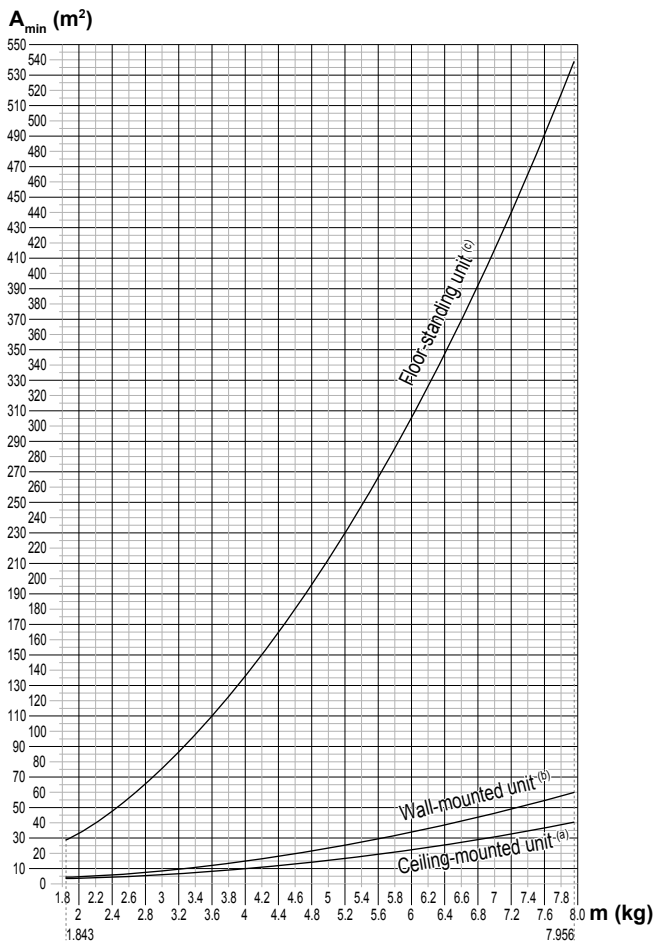

Ceiling-mounted unit ^(a)		Wall-mounted unit ^(b)		Floor-standing unit ^(c)	
m (kg)	A _{min} (m ²)	m (kg)	A _{min} (m ²)	m (kg)	A _{min} (m ²)
≤1.842	—	≤1.842	—	≤1.842	—
1.843	3.64	1.843	4.45	1.843	28.9
2.0	3.95	2.0	4.83	2.0	34.0
2.2	4.34	2.2	5.31	2.2	41.2
2.4	4.74	2.4	5.79	2.4	49.0
2.6	5.13	2.6	6.39	2.6	57.5
2.8	5.53	2.8	7.41	2.8	66.7
3.0	5.92	3.0	8.51	3.0	76.6
3.2	6.48	3.2	9.68	3.2	87.2
3.4	7.32	3.4	10.9	3.4	98.4
3.6	8.20	3.6	12.3	3.6	110
3.8	9.14	3.8	13.7	3.8	123
4.0	10.1	4.0	15.1	4.0	136
4.2	11.2	4.2	16.7	4.2	150
4.4	12.3	4.4	18.3	4.4	165
4.6	13.4	4.6	20.0	4.6	180
4.8	14.6	4.8	21.8	4.8	196
5.0	15.8	5.0	23.6	5.0	213
5.2	17.1	5.2	25.6	5.2	230
5.4	18.5	5.4	27.6	5.4	248
5.6	19.9	5.6	29.7	5.6	267
5.8	21.3	5.8	31.8	5.8	286
6.0	22.8	6.0	34.0	6.0	306
6.2	24.3	6.2	36.4	6.2	327
6.4	25.9	6.4	38.7	6.4	349
6.6	27.6	6.6	41.2	6.6	371
6.8	29.3	6.8	43.7	6.8	394
7.0	31.0	7.0	46.3	7.0	417
7.2	32.8	7.2	49.0	7.2	441
7.4	34.7	7.4	51.8	7.4	466
7.6	36.6	7.6	54.6	7.6	492
7.8	38.5	7.8	57.5	7.8	518
7.956	40.1	7.956	59.9	7.956	539

- m** — общее количество хладагента в системе
A_{min} — минимальная площадь помещения
(a) Ceiling-mounted unit (= потолочный блок)
(b) Wall-mounted unit (= настенный блок)
(c) Floor-standing unit (= напольный блок)

1.2.3 Хладагент

Если применимо. Дополнительные сведения см. в руководстве по монтажу или в справочном руководстве для монтажника.



ПРИМЕЧАНИЕ

Убедитесь, что установка трубопровода хладагента соответствует действующим нормативам. В Европе применяется стандарт EN378.



ПРИМЕЧАНИЕ

Проследите за тем, чтобы прокладываемые по месту эксплуатации трубопроводы и выполняемые соединения НЕ подвергались воздействию механического напряжения.



ПРЕДУПРЕЖДЕНИЕ

В ходе пробных запусков НИ В КОЕМ СЛУЧАЕ не давайте давление в систему, превышающее максимально допустимое (указано на паспортной табличке блока).



ПРЕДУПРЕЖДЕНИЕ

В случае утечки хладагента примите надлежащие меры предосторожности. Если происходит утечка хладагента, немедленно проветрите помещение. Возможные риски:

- Избыточная концентрация хладагента в закрытом помещении может привести к недостатку кислорода.
- Если хладагент соприкасается с открытым пламенем, могут образовываться токсичные соединения.



ОПАСНО! ВЗРЫВООПАСНО

Откачка хладагента в случае протечки. Правило, которое необходимо соблюдать при откачке хладагента из системы в случае его протечки:

- НЕЛЬЗЯ пользоваться автоматической функцией откачки из блока, обеспечивающей сбор всего хладагента из системы с его закачкой в наружный блок. **Возможное следствие:** Самовозгорание и взрыв работающего компрессора из-за поступления в него воздуха.
- Пользуйтесь отдельной системой рекуперации, чтобы НЕ включать компрессор блока.



ПРЕДУПРЕЖДЕНИЕ

Использованный хладагент НЕОБХОДИМО собрать. ЗАПРЕЩАЕТСЯ сбрасывать хладагент непосредственно в окружающую среду. Воспользуйтесь вакуумным насосом для вакуумирования системы.



ПРИМЕЧАНИЕ

После соединения всех труб убедитесь в отсутствии утечки. Для обнаружения утечек используйте азот.



ПРИМЕЧАНИЕ

- Во избежание поломки компрессора НЕ заправляйте хладагент сверх указанного количества.
- Когда требуется вскрыть контур циркуляции хладагента, обращаться с хладагентом НЕОБХОДИМО в соответствии с действующим законодательством.





ПРЕДУПРЕЖДЕНИЕ

Убедитесь в том, что в системе отсутствует кислород. Хладагент можно заправлять только после выполнения проверки на утечки и осушки вакуумом.

- Если необходима дозаправка, см. паспортную табличку на блоке. В ней указан тип хладагента и его необходимое количество.
- Заправка блока хладагентом произведена на заводе, но в зависимости от размера труб и протяженности трубопровода некоторые системы необходимо дозаправить хладагентом.
- Используйте только инструменты, специально предназначенные для работы с используемым в системе типом хладагента, чтобы обеспечить сопротивление давлению и предотвратить попадание в систему посторонних частиц.
- Заправьте жидкий хладагент следующим образом:

1 Общая техника безопасности

Если	То
Предусмотрена трубка сифона (т. е. на баллоне имеется отметка “Установлен сифон для заправки жидкости”)	Не переворачивайте баллон при заправке. 
НЕ предусмотрена трубка сифона	Осуществляйте заправку при перевернутом вверх дном баллоне. 

- Цилиндры с хладагентом следует открывать постепенно.
- Хладагент заправляется в жидком состоянии. Дозаправка в газовой фазе может привести к нарушению нормальной работы системы.

ПРЕДОСТЕРЕЖЕНИЕ

После завершения или временного прерывания заправки немедленно перекройте клапан резервуара с хладагентом. Если клапан сразу же НЕ перекроить, заправка может продолжаться под действием остаточного давления. **Возможное следствие:** Недопустимое количество хладагента.

1.2.4 Солевой раствор

Если применимо. Дополнительные сведения см. в инструкции по монтажу или в руководстве по применению для монтажника.

ПРЕДУПРЕЖДЕНИЕ

Выбранный солевой раствор **ДОЛЖЕН** соответствовать действующим нормативам.

ПРЕДУПРЕЖДЕНИЕ

В случае утечки солевого раствора примите надлежащие меры предосторожности. В случае утечки солевого раствора немедленно проветрите помещение и обратитесь к местному дилеру.

ПРЕДУПРЕЖДЕНИЕ

Температура внутри блока может значительно превышать температуру в помещении, например, она может достигать 70°C. В случае утечки солевого раствора горячие компоненты внутри блока могут создавать опасную ситуацию.

ПРЕДУПРЕЖДЕНИЕ

При использовании и установке оборудования **НЕОБХОДИМО** соблюдать правила техники безопасности и защиты окружающей среды, определенные в соответствующем законодательстве.

1.2.5 Вода

Если применимо. Дополнительные сведения см. в руководстве по монтажу или в справочном руководстве для монтажника.

ПРИМЕЧАНИЕ

Убедитесь, что качество воды соответствует Директиве ЕС 98/83 ЕС.

1.2.6 Электрическая система



ОПАСНО! РИСК ПОРАЖЕНИЯ ЭЛЕКТРИЧЕСКИМ ТОКОМ

- Перед снятием крышки распределительной коробки, перед выполнением электромонтажных работ или перед касанием электрических компонентов необходимо **ОТКЛЮЧИТЬ** электропитание.
- Перед обслуживанием отключите электропитание более чем на 1 минуту и убедитесь в отсутствии напряжения на контактах емкостей основной цепи или электрических деталях. Перед тем как касаться деталей, убедитесь, что напряжение на них НЕ превышает 50 В постоянного тока. Расположение контактов показано на электрической схеме.
- НЕ дотрагивайтесь до электрических деталей влажными руками.
- НЕ оставляйте агрегат без присмотра со снятой сервисной панелью.



ПРЕДУПРЕЖДЕНИЕ

Если **НЕТ** заводской установки, то стационарная проводка в **ОБЯЗАТЕЛЬНОМ** порядке дополнительно оснащается главным выключателем или другими средствами разъединения по всем полюсам в соответствии с условиями категории перенапряжения III.



ПРЕДУПРЕЖДЕНИЕ

- Используйте **ТОЛЬКО** медные провода.
- Убедитесь в том, что электропроводка по месту установки системы соответствует действующим законодательным нормам.
- Прокладка электропроводки **ОБЯЗАТЕЛЬНО** должна осуществляться в соответствии с прилагаемыми к аппарату схемами.
- **НИ В КОЕМ СЛУЧАЕ НЕ** сдавливайте собранные в пучок кабели, следите за тем, чтобы они не соприкасались с трубами и острыми краями. Проследите за тем, чтобы на разъемы клемм не оказывалось внешнее давление.
- Обязательно выполните заземление. **НЕ ДОПУСКАЕТСЯ** заземление блока на трубопроводы инженерных сетей, разрядники и телефонные линии. Ненадежное заземление может привести к поражению электрическим током.
- Для питания системы необходима отдельная цепь электропитания. **НЕ ДОПУСКАЕТСЯ** подключение к электрической цепи, которая уже подает питание на другое оборудование.
- Проследите за установкой предохранителей или размыкателей цепи.
- Необходимо установить предохранитель утечки на землю. Невыполнение этого требования может привести к поражению электрическим током или к возгоранию.
- Устанавливая средство защиты от утечки на землю, убедитесь в том, что оно совместимо с инвертором (устойчиво к электрическому шуму высокой частоты). Это позволит избежать ложных срабатываний средства защиты.



ПРЕДОСТЕРЕЖЕНИЕ

При подсоединении электропроводки питания сначала необходимо устанавливать соединение с землей, а затем выполнять токоведущие соединения. При отсоединении электропроводки питания сначала необходимо разрывать токоведущие соединения, а затем – соединение с землей. Длина проводов между креплением электропроводки питания и самой клеммной колодкой должна быть такой, чтобы токоведущие провода натягивались прежде чем окажется натянут провод заземления в случае натяжения электропроводки питания при ослаблении ее крепления.



ПРИМЕЧАНИЕ

Меры предосторожности при прокладке электропроводки питания:



- НЕ подключайте к клеммной колодке электропитания провода разной толщины (люфт в контактах электропроводки питания может привести к перегреву).
- Подключать провода одинаковой толщины следует, как показано на рисунке выше.
- Подсоедините провод электропитания и надежно зафиксируйте его во избежание воздействия внешнего давления на клеммную колодку.
- Для затяжки винтов клемм используйте соответствующую отвертку. Отвертка с маленькой головкой повредит головку и сделает адекватную затяжку невозможной.
- Излишнее затягивание винтов клемм может привести к их поломке.



ПРЕДУПРЕЖДЕНИЕ

- По окончании всех электротехнических работ проверьте надежность крепления каждой электродетали и каждой клеммы внутри блока электродеталей.
- Перед запуском агрегата убедитесь, что все крышки закрыты.



ПРИМЕЧАНИЕ

Применимо только в случае трехфазного питания и пуска компрессора посредством ВКЛЮЧЕНИЯ/ВЫКЛЮЧЕНИЯ.

Если существует вероятность обратной фазы после мгновенного отключения питания и подачи и отключения напряжения в ходе работы системы, подключите в определенном месте цепь защиты обратной фазы. Работа устройства в обратной фазе может послужить причиной поломки компрессора и других компонентов.

2 Информация о документации

2.1 Информация о настоящем документе



ИНФОРМАЦИЯ

Проверьте, есть ли у пользователя печатная версия документации, которую нужно хранить в справочных целях на будущее.

Целевая аудитория

Уполномоченные установщики



ИНФОРМАЦИЯ

Данное устройство может использоваться специалистами или обученными пользователями в магазинах, на предприятиях легкой промышленности, на фермах, либо неспециалистами для коммерческих и бытовых нужд.

Комплект документации

Настоящий документ является частью комплекта документации. В полный комплект входит следующее:

- **Общие правила техники безопасности:**
 - Меры предосторожности, с которыми НЕОБХОДИМО ознакомиться, прежде чем приступать к монтажу
 - Формат: Документ (в ящике внутреннего блока)
- **Руководство по монтажу внутреннего блока:**
 - Инструкции по монтажу
 - Формат: Документ (в ящике внутреннего блока)
- **Справочное руководство для монтажника:**
 - Подготовка к установке, практический опыт, справочная информация...
 - Формат: оцифрованные файлы, размещенные по адресу: <http://www.daikineurope.com/support-and-manuals/product-information/>

Последние редакции предоставляемой документации доступны на региональном веб-сайте Daikin или у дилера.

Язык оригинальной документации английский. Документация на любом другом языке является переводом.

Технические данные

- **Подборка** самых свежих технических данных размещена на региональном веб-сайте Daikin (в открытом доступе).
- **Полные** технические данные в самой свежей редакции размещаются на интернет-портале Daikin Business Portal (требуется авторизация).

2.2 Общий обзор руководства по применению для установщика

Раздел	Описание
Общие правила техники безопасности	Меры предосторожности, с которыми НЕОБХОДИМО ознакомиться, прежде чем приступать к монтажу
Информация о документации	Имеющаяся документация для монтажника
Информация об упаковке	Порядок распаковки блоков и извлечения комплектующих

3 Информация о блоке

Раздел	Описание
Информация о блоках и дополнительном оборудовании	<ul style="list-style-type: none"> Компоновка системы Сочетания блоков и дополнительного оборудования
Подготовка	Что нужно сделать, прежде чем отправиться к месту установки
Монтаж	Что нужно знать и сделать, прежде чем приступить к монтажу системы
Конфигурация	Что нужно знать и сделать для настройки смонтированной системы
Ввод в эксплуатацию	Что нужно знать и сделать, прежде чем приступить к вводу системы в эксплуатацию после настройки
Передача потребителю	Что нужно передать и объяснить потребителю
Утилизация	Порядок утилизации системы
Технические данные	Характеристики системы
Краткий словарь терминов	Значение терминов

3 Информация о блоке

3.1 Обзор: информация о блоке

В этой главе описывается порядок действий после доставки упакованного внутреннего агрегата на место монтажа.

Соблюдайте следующие меры предосторожности:

- Непосредственно после доставки блок **ОБЯЗАТЕЛЬНО** нужно проверить на предмет повреждений. Обо всех повреждениях **НЕОБХОДИМО** сразу же поставить в известность представителя компании-перевозчика.
- Старайтесь доставить агрегат как можно ближе к месту монтажа, не извлекая его из упаковки — это сведет к минимуму вероятность механических повреждений при транспортировке.
- Заранее наметьте путь, по которому будете заносить блок в помещение.

3.2 Внутренний блок



ПРЕДУПРЕЖДЕНИЕ: ВОСПЛАМЕНЯЮЩИЙСЯ МАТЕРИАЛ

Залитый в блок хладагент R32 (если применяется именно он) умеренно горюч. Тип хладагента указывается в характеристиках наружного блока.

3.2.1 Порядок распаковки блока и обращения с ним

При подъеме блока пользуйтесь стропой из мягкого материала или предохранительными пластинами, закрепленными на тросе, во избежание появления на блоке царапин.

- 1 Поднимайте блок за подвесные скобы, следя за тем, чтобы не оказывалось давление на другие части, особенно на трубопроводы хладагента, сливную трубу и другие детали из полимеров.

3.2.2 Снятие аксессуаров с внутреннего блока

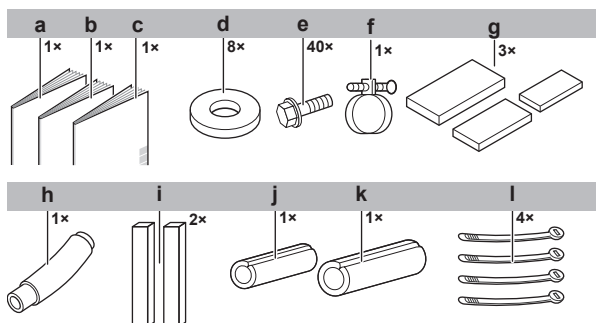

- a Руководство по монтажу
- b Руководство по эксплуатации
- c Общая техника безопасности
- d Шайбы для подвесного кронштейна
- e Винты для фланцев воздухопроводов
- f Металлический зажим
- g Уплотнительные подушки: большая (для сливной трубы), средняя 1 (для трубопровода газообразного хладагента), средняя 2 (для трубопровода жидкого хладагента)
- h Сливной шланг
- i Удлиненное уплотнение
- j Изолятор: малый (для трубопровода жидкого хладагента)
- k Изолятор: большой (для трубопровода газообразного хладагента)
- l Соединительные накладки

4 Информация об агрегатах и дополнительном оборудовании

4.1 Обзор: информация об агрегатах и дополнительном оборудовании

Вот какие сведения изложены в этом разделе:

- Сочетания наружных и внутренних блоков
- Сочетания внутреннего блока с дополнительным оборудованием

4.2 Компоновка системы

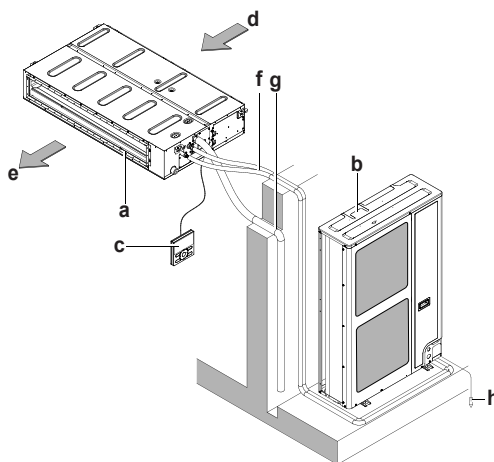

- a Внутренний блок
- b Наружный блок
- c Пользовательский интерфейс
- d Забор воздуха
- e Выброс воздуха

- f Трубопровод хладагента + соединительный кабель
g Сливная трубка
h Заземление

4.3 Комбинации агрегатов и дополнительного оборудования

4.3.1 Возможные опции для внутреннего агрегата

Проследите за наличием нижеперечисленного дополнительного оборудования, которое входит в комплектацию:

- Пользовательский интерфейс: проводной или беспроводной
- Воздухозаборная решетка с тканевым соединительным рукавом (при заборе воздуха снизу).

5 Подготовка

5.1 Обзор: подготовка

В этом разделе рассказывается о том, что нужно сделать, прежде чем отправиться к месту установки.

Вот какие сведения здесь изложены:

- Как подготовить место установки
- Как подготовиться к прокладке трубопровода хладагента
- Как подготовиться к прокладке электропроводки

5.2 Подготовка места установки

- Вокруг агрегата должно быть достаточно свободного места для обслуживания и циркуляции воздуха.
- Выберите такое место установки, где достаточно свободного пространства для переноса блока на место эксплуатации и выноса блока из него.



ПРЕДУПРЕЖДЕНИЕ

НЕ устанавливайте кондиционер в местах, где вероятно утечка огнеопасного газа. В случае утечки газа и его скопления вокруг кондиционера возможно возгорание.

5.2.1 Требования к месту установки внутреннего блока



ИНФОРМАЦИЯ

Также ознакомьтесь со следующими требованиями:

- Общие требования к месту монтажа. См. главу "Общие правила техники безопасности".
- Требования к трубопроводам хладагента (длина, перепад высот). Дополнительная информация приведена в данной главе "Подготовка".



ИНФОРМАЦИЯ

Уровень звукового давления: менее 70 дБА.



ПРИМЕЧАНИЕ

Оборудование, о котором рассказывается в данном руководстве, может служить источником электрических помех, вызываемых токами высокой частоты. Данное оборудование соответствует нормативам, утвержденным в целях обеспечения разумной защиты от электромагнитных помех. Тем не менее, отсутствие помех в каждой конкретной ситуации не гарантируется.

Поэтому рекомендуется устанавливать это оборудование и размещать электропроводку на соответствующем удалении от стереофонической аппаратуры, персональных компьютеров и т.п.

- Люминесцентное освещение.** При установке беспроводного пользовательского интерфейса в помещении с люминесцентным освещением учитывайте перечисленные ниже факторы во избежание помех:
 - Беспроводной пользовательский интерфейс устанавливается как можно ближе к внутреннему блоку.
 - Внутренние блоки устанавливаются как можно дальше от люминесцентных ламп.
- Позаботьтесь о том, чтобы в случае утечки вода не причинила вреда месту установки и прилегающей к нему зоне.
- Выберите такое место, где горячий или холодный воздух на выходе из блока и издаваемый им шум НЕ будут беспокоить окружающих.



ПРЕДУПРЕЖДЕНИЕ

НЕ размещайте под внутренним и/или под наружным блоком предметы, которые могут быть повреждены водой. В противном случае конденсат на главном блоке или трубах хладагента, грязь в воздушном фильтре или засор дренажа могут вызвать каплепадение, что может привести к загрязнению или поломке предметов, находящихся под блоком.

- Воздухоток.** Проследите за тем, чтобы воздухоток не был перекрыт.
- Дренаж.** Проследите за свободным отводом водяного конденсата.
- Потолочный монтаж.** Если температура у потолка превышает 30°C, а относительная влажность превышает 80%, либо если свежий воздух засасывается в потолочный воздуховод, необходима дополнительная изоляция (полиэтиленовый пенопласт толщиной не менее 10 мм).
- Защитные решетки.** Во избежание случайных прикосновений к лопастям вентилятора или к теплообменнику проследите за установкой защитных решеток на сторонах всасывания и выпуска воздуха.

Агрегат НЕЛЬЗЯ устанавливать в перечисленных далее местах:

- Избегайте мест, где в атмосфере могут присутствовать мелкие частицы или пары минерального масла. Избегайте мест, где могут разрушиться и отвалиться пластмассовые детали, что может привести к протечкам воды.

НЕ рекомендуется устанавливать блок в следующих местах, так как это может сократить срок его службы:

- в местах со значительными колебаниями напряжения;
- на транспортных средствах и судах;
- там, где присутствуют кислотные или щелочные испарения.
- Для монтажа используйте подвесные болты.
- Расстояния.** Соблюдайте указанные ниже требования:

5 Подготовка

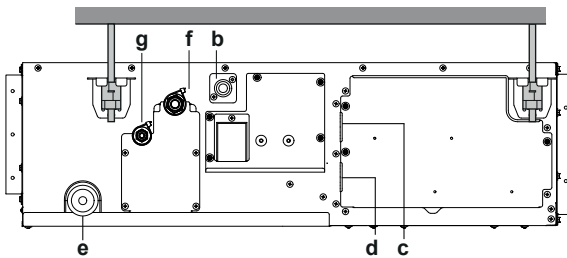
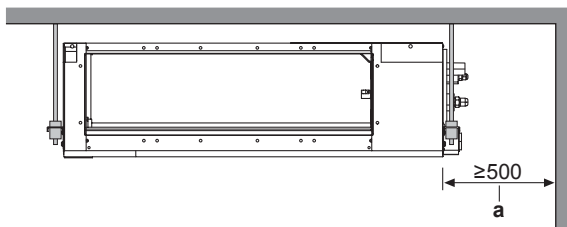

- a Зона обслуживания
- b Сливная трубка
- c Порт для подключения кабеля силового электропитания
- d Порт для подключения проводов управления
- e Дренажное отверстие, используемое при обслуживании
- f Трубопровод газообразного хладагента
- g Трубопровод жидкого хладагента

Варианты монтажа:

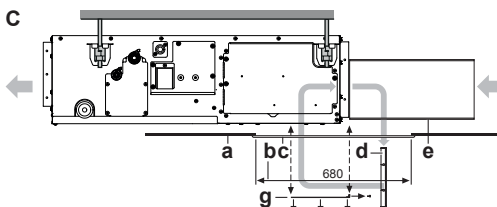
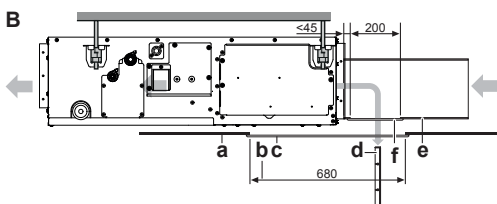
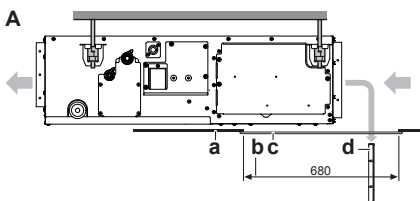

- A Стандартный вариант с забором воздуха с задней стороны блока
- B Монтаж с подсоединением воздуховода сзади при наличии отверстия для обслуживания
- C Монтаж с подсоединением воздуховода сзади при отсутствии отверстия для обслуживания
- a Поверхность подшивного потолка
- b Отверстие в подвесном потолке
- c Съемная панель для обслуживания блока (приобретается по месту установки)
- d Воздушный фильтр
- e Фильтр воздухозаборника
- f Отверстие для обслуживания воздуховода
- g Сменная панель

5.3 Подготовка трубопровода хладагента

5.3.1 Требования к трубопроводам хладагента

ИНФОРМАЦИЯ

Также изучите меры предосторожности и требования, содержащиеся в главе "Общие правила техники безопасности".

ПРИМЕЧАНИЕ

Трубки и прочие детали, работающие под давлением, должны быть пригодными к работе с хладагентом. Используйте бесшовные детали из меди, подвергнутой фосфорноокислой антиокислительной обработке для хладагента.

- Загрязнение внутренних поверхностей трубок (в том числе маслами) не должно превышать 30 мг/10 м.

Диаметр труб для трубопроводов хладагента

Диаметр трубок должен совпадать с диаметром соединений с наружными блоками:

Класс	Трубопровод жидкого хладагента L1	Трубопровод газообразного хладагента L1
35	Ø6,4	Ø9,5
50+60	Ø6,4	Ø12,7
71~140	Ø9,5	Ø15,9

Материал изготовления труб для трубопроводов хладагента

- Материал изготовления труб:** Бесшовная медь, подвергнутая фосфорноокислой антиокислительной обработке.
- Соединения с накидными гайками:** Пользуйтесь деталями только из отожженного металла.
- Степень твердости и толщина стенок:**

Наружный диаметр (Ø)	Степень твердости	Толщина (t) ^(a)	
6,4 мм (1/4 дюйма)	Отожженная медь (O)	≥0,8 мм	
9,5 мм (3/8 дюйма)			
12,7 мм (1/2 дюйма)			
15,9 мм (5/8 дюйма)			

^(a) В зависимости от действующего законодательства и от максимального рабочего давления блока (см. значение параметра «PS High» на паспортной табличке блока) могут потребоваться трубки с повышенной толщиной стенок.

5.3.2 Изоляция трубопровода хладагента

- В качестве изоляционного материала используется пенополиэтилен:
 - с коэффициентом теплопередачи от 0,041 до 0,052 Вт/мК (0,035 - 0,045 ккал/мч°C)
 - с теплостойкостью не менее 120°C
- Толщина изоляции

Наружный диаметр трубы (\varnothing_p)	Внутренний диаметр изоляции (\varnothing_i)	Толщина изоляции (t)
6,4 мм (1/4")	8~10 мм	≥10 мм
9,5 мм (3/8")	10~14 мм	≥13 мм
12,7 мм (1/2")	14~16 мм	≥10 мм
15,9 мм (5/8")	16~20 мм	≥13 мм

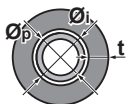

Если температура воздуха превышает 30°C, а относительная влажность выше 80%, толщина изоляционного материала должна быть не менее 20 мм — тогда на поверхности изоляционного материала конденсат скапливаться не будет.

5.4 Подготовка электрической проводки

5.4.1 Информация о подготовке электрической проводки



ИНФОРМАЦИЯ

Также изучите меры предосторожности и требования, содержащиеся в главе "Общие правила техники безопасности".



ПРЕДУПРЕЖДЕНИЕ

- Если отсутствует нейтраль электропитания или она не соответствует нормативам, возможно повреждение оборудования.
- Необходимо установить надлежащее заземление. НЕ ДОПУСКАЕТСЯ заземление агрегата на трубопровод инженерных сетей, разрядник и заземление телефонных линий. Ненадежное заземление может привести к поражению электрическим током.
- Установите необходимые предохранители или автоматические прерыватели.
- Обязательно прикрепляйте кабель с помощью стяжек, так чтобы он НЕ касался острых кромок или труб, особенно со стороны высокого давления.
- Не допускается использование проводки с отводами и скрученными многожильными кабелями удлинителей и соединений звездой. Это может вызвать перегрев, поражение электрическим током или возгорание.
- НЕ допускается установка фазокомпенсаторного конденсатора, так как агрегат оборудован инвертором. Фазокомпенсаторный конденсатор снижает производительность и может вызвать несчастные случаи.



ПРЕДУПРЕЖДЕНИЕ

- К прокладке электропроводки допускаются ТОЛЬКО аттестованные электрики в СТРОГОМ соответствии с действующим законодательством.
- Электрические соединения подключаются к стационарной проводке.
- Все электрическое оборудование и материалы, приобретаемые по месту монтажа, ДОЛЖНЫ соответствовать требованиям действующего законодательства.



ПРЕДУПРЕЖДЕНИЕ

Для электропитания **ОБЯЗАТЕЛЬНО** используйте многожильные кабели.

6 Монтаж

6.1 Обзор: монтаж

В этом разделе рассказывается о том, что нужно знать и сделать при монтаже системы.

Типовая последовательность действий

Установка, как правило, подразделяется на следующие этапы:

- 1 Монтаж наружного блока.
- 2 Монтаж внутреннего блока.
- 3 Подсоединение трубопроводов хладагента.
- 4 Проверка трубопроводов хладагента.
- 5 Заправка хладагентом.
- 6 Подключение электропроводки.
- 7 Завершение монтажа наружного блока.
- 8 Завершение монтажа внутренних блоков.



ИНФОРМАЦИЯ

В этом разделе рассказывается о порядке монтажа только внутреннего блока. Прочие инструкции см. в следующих документах:

- Руководство по монтажу наружного блока
- Руководство по установке пользовательского интерфейса
- Руководство по установке дополнительных приспособлений

6.2 Монтаж внутреннего агрегата

6.2.1 Меры предосторожности при монтаже внутреннего агрегата



ИНФОРМАЦИЯ

Ознакомьтесь с мерами предосторожности и требованиями, изложенными в указанных далее разделах:

- Общие правила техники безопасности
- Подготовка

6.2.2 Указания по установке внутреннего блока



ИНФОРМАЦИЯ

Дополнительное оборудование. При установке дополнительного оборудования прочитайте также инструкции по монтажу дополнительного оборудования. В зависимости от условий по месту установки бывает, что проще сначала смонтировать дополнительное оборудование.

- **Монтаж с подсоединением воздуховода без отверстия для обслуживания.** Измените расположение воздушных фильтров.

6 Монтаж

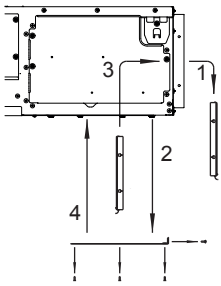

- 1 Снимите воздушный фильтр (фильтры) с наружной стороны блока.
- 2 Снимите съемную панель.
- 3 Установите воздушный фильтр (фильтры) внутрь блока.
- 4 Установите съемную панель на место.

- При подсоединении всасывающего воздуховода к блоку подберите такие крепежные винты, которые выступали бы с внутренней стороны фланца на 5 мм, во избежание повреждения воздушного фильтра во время обслуживания.

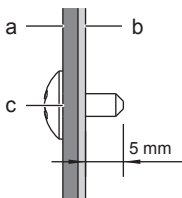

- a Нагнетающий воздуховод
- b Внутренняя часть фланца
- c Крепежный винт

- **Прочность потолка.** Убедитесь в том, что потолок достаточно прочный и выдерживает вес блока. Если потолок недостаточно прочен, укрепите его перед монтажом блока.

- **Варианты монтажа:**

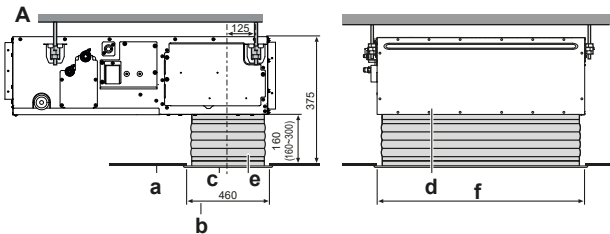

Класс	f (мм)
35+50	760
60+71	1060
100~140	1460

- A Установка воздухозаборника с тканевым рукавом
- a Поверхность подшивного потолка
- b Отверстие в подвесном потолке
- c Панель воздухозаборника (приобретается по месту установки)
- d Внутренний блок (задняя сторона)
- e Тканевый рукав для соединения с декоративной панелью (приобретается по месту установки)



ПРИМЕЧАНИЕ

Поступление воздуха может происходить снизу блока. Для этого нужно снять съемную панель и заменить ее панелью, у которой имеется возможность для установки воздушных фильтров.

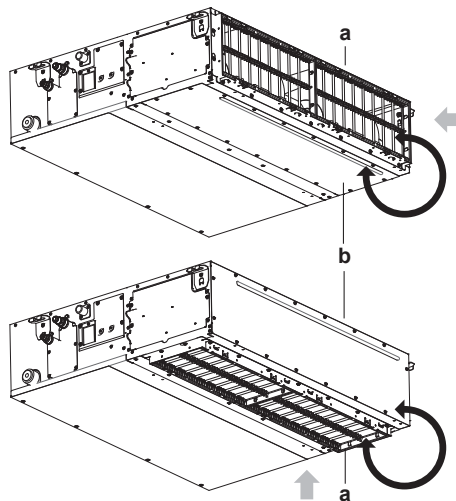

- a Рамка с воздушным фильтром (фильтрами)
- b Сменная панель

- **Подвесные болты.** Для монтажа используйте подвесные болты M10. Прикрепите подвесной кронштейн к подвесному болту. Прочно закрепите подвесной кронштейн сверху и снизу с помощью гаек с шайбами.
- **Размеры отверстия в потолке.** Проследите за соблюдением указанных далее размеров отверстия в потолке:

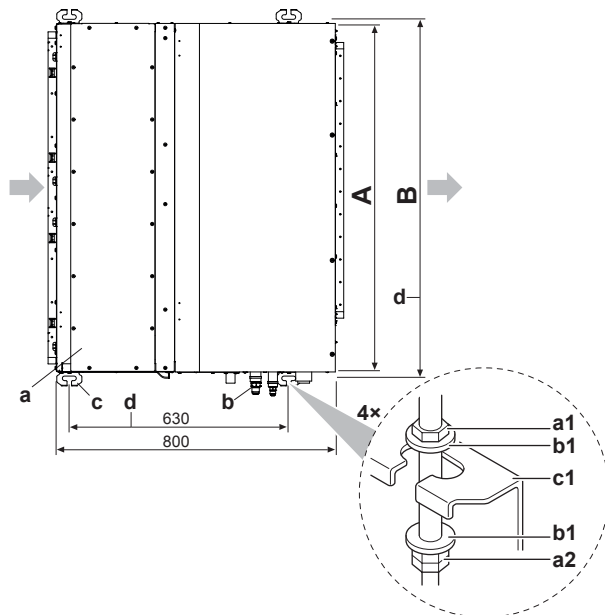

Класс	A (мм)	B (мм)
35+50	700	738
60+71	1000	1038
100~140	1400	1438

- a1 Гайка (приобретается по месту установки)
- a2 Сдвоенная гайка (приобретается по месту установки)
- b1 Шайба (в комплекте принадлежностей)
- c1 Подвесной кронштейн (закреплен на блоке)
- a Внутренний блок
- b Трубопровод
- c Шаг подвесной скобы
- d Расположение подвесных болтов

- **Пример монтажа:**

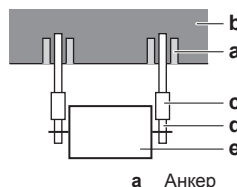

- a Анкер

- b Потолочная плита
- c Длинная муфта или винтовая стяжка
- d Подвесной болт
- e Внутренний блок

Временно установите блок.

- 5 Прикрепите подвесной кронштейн к подвесному болту.
 - 6 Прочно его закрепите.
- **Уровень.** Проверьте выравнивание блока по всем четырем углам с помощью ватерпаса или виниловой трубки, наполненной водой.

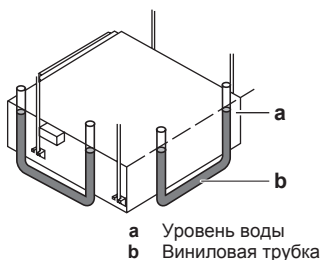

- 7 Затяните верхнюю гайку.



ПРИМЕЧАНИЕ

НЕ устанавливайте блок в наклонном положении.
Возможное следствие: Если блок накренился против направления потока конденсата (сторона сливного трубопровода поднята), то поплавковое реле уровня может не сработать, из-за чего вода вытечет.

6.2.3 Указания по установке воздуховода



ПРЕДУПРЕЖДЕНИЕ

Если одно или несколько помещений соединены с блоком через систему трубопроводов, проследите за соблюдением изложенных далее условий:

- полное отсутствие источников возгорания (напр., открытого огня, работающих газовых приборов или электрообогревателей), если общая площадь таких помещений не достигает величины A_{\min} , указанной в общих правилах техники безопасности;
- отсутствие в составе системы трубопроводов вспомогательного оборудования, способного привести к самовозгоранию (напр., поверхностей, нагреваемых до температуры свыше 700°C, или электрических выключателей);
- использование в системе трубопроводов только такого вспомогательного оборудования, которое одобрено изготовителем;
- воздухозаборник или выпускное отверстие напрямую соединены трубопроводами с помещением. НЕЛЬЗЯ прокладывать трубопроводы от воздухозаборника или выпускного отверстия в пустотах, например, в подвесном потолке.



ПРЕДУПРЕЖДЕНИЕ

НЕ допускается прокладка трубопроводов там, где имеются потенциальные источники возгорания (напр., открытый огонь, работающие газовые приборы или электрообогреватели).



ПРЕДОСТЕРЕЖЕНИЕ

- Прокладывая воздуховод, следите за тем, чтобы внешнее статическое давление на блок НЕ выходило за пределы заданных значений. Заданные значения см. в кратких технических данных соответствующей модели.
- Обязательно смонтируйте тканевый рукав, ПРЕПЯТСТВУЮЩИЙ передаче вибрации на воздуховод или потолок. Оберните воздуховод звукопоглощающим (изолирующим) материалом, а подвесные болты снабдите виброизоляционными резиновыми втулками.
- ЗАЩИТИТЕ сливной поддон и воздушный фильтр от забрызгивания при выполнении сварочных или паяльных работ.
- Если металлический воздуховод прокладывается сквозь металлическую или проволочную решетку, металлическую пластину или деревянную конструкцию, обеспечьте электроизоляцию воздуховода от стены.
- Установите воздухораспределительную решетку в такое положение, чтобы воздухопоток не был направлен прямо на людей.
- НЕ оснащайте воздуховод вспомогательными вентиляторами. Пользуйтесь автоматической регулировкой оборотов вентиляторов (см. параграф «7.1 Местные настройки» [р 20]).

Элементы воздуховода приобретаются по месту установки.

- **Сторона воздухозаборника.** Подсоедините воздуховод и фланец со стороны забора воздуха (приобретается по месту установки). Фланец крепится 7 винтами (в комплекте принадлежностей).

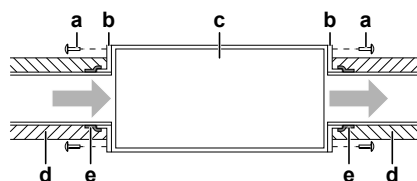

- a Крепежный винт (в комплекте принадлежностей)
- b Фланец (приобретается по месту установки)
- c Главный блок
- d Изоляционный материал (приобретается по месту установки)
- e Алюминиевая лента (приобретается по месту установки)

- **Фильтр.** Не забудьте смонтировать воздушный фильтр в воздуховоде со стороны забора воздуха. Пользуйтесь воздушным фильтром с коэффициентом пылеулавливания $\geq 50\%$ (по гравиметрическому методу). Если подсоединяется воздуховод, то фильтр, входящий в комплектацию, не используется.
- **Сторона выпуска воздуха.** Подсоедините воздуховод к фланцу подходящего внутреннего диаметра со стороны выброса воздуха.
- **Утечки воздуха.** Обмотайте алюминиевой лентой место соединения воздуховода с фланцем со стороны забора воздуха. Проследите за отсутствием утечек воздуха в любых других соединениях.
- **Изоляция.** Выполните изоляцию воздуховода во избежание образования конденсата. Используйте стекловату или полиэтиленовый пенопласт толщиной 25 мм.

6 Монтаж

6.2.4 Указания по прокладке дренажного трубопровода

Проследите за свободным отводом водяного конденсата. Для этого необходимо:

- Обеспечить соблюдение общих правил
- Подсоединить сливной трубопровод к внутреннему блоку
- Проверить, нет ли протечек

Общие правила

- **Дренажный насос.** В схеме такого «полноподъемного» типа чем выше смонтирован дренажный насос, тем меньше шум слива. Рекомендованная высота — 300 мм.
- **Длина трубопровода.** Сливной трубопровод должен быть как можно короче.
- **Размер трубок.** Размер дренажных трубок должен быть не меньше размера соединительного патрубка (виниловая трубка с внутренним диаметром 25 мм и внешним диаметром 32 мм).
- **Уклон.** Проследите за наклоном сливного трубопровода вниз (с градиентом не менее 1/100) во избежание образования воздушных пробок. Смонтируйте подвесные планки, как показано на иллюстрации.

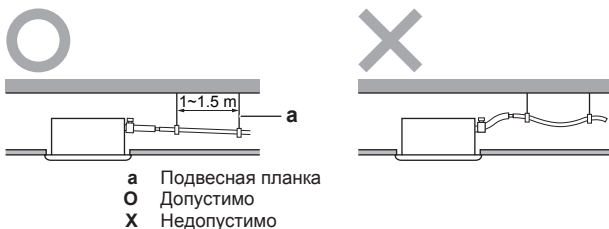

- a Подвесная планка
- O Допустимо
- X Недопустимо

- **Конденсация.** Примите меры во избежание образования конденсата. Весь сливной трубопровод в здании необходимо заизолировать.

- **Трубопроводы, направленные вверх.** При монтаже с уклоном трубопроводы можно прокладывать направленными вверх.

- Наклон сливного шланга: 0~75 мм во избежание избыточного натяжения и образования пузырьков воздуха.
- Трубопроводы, направленные вверх: ≤300 мм от блока, ≤625 мм перпендикулярно к блоку.

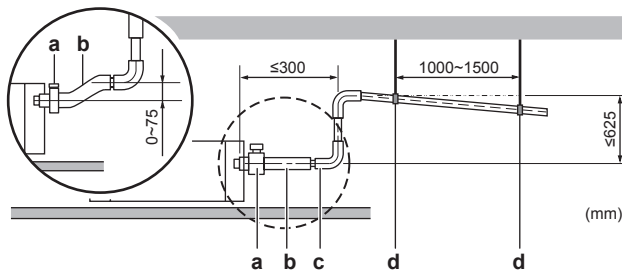

- a Металлический зажим (принадлежность)
- b Сливной шланг (принадлежность)
- c Сливной трубопровод, направленный вверх (виниловая трубка с внутренним диаметром 25 мм и наружным диаметром 32 мм) (приобретается на месте)
- d Подвесные планки (приобретаются на месте)

- **Сочетания сливных трубок.** Допускается сочетание разных сливных трубок. Проследите за оснащением трубок и тройников манометрами, соответствующими рабочей производительности блоков.

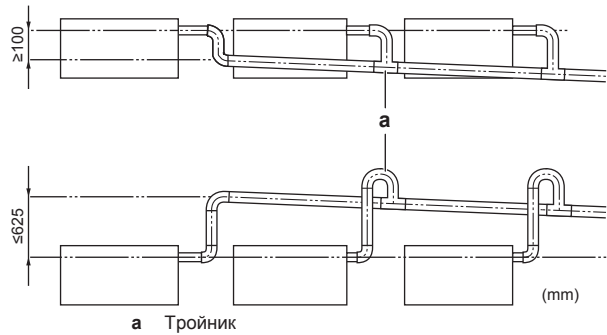

a Тройник

Порядок подсоединения сливного трубопровода к внутреннему блоку



ПРИМЕЧАНИЕ

Неправильное подсоединение сливного шланга чревато протечками и порчей имущества как по месту установки, так и поблизости.

- 1 Вставьте сливной шланг как можно глубже в патрубок сливного трубопровода.
- 2 Затяните металлический зажим так, чтобы головка винта была на расстоянии менее 4 мм от детали металлического зажима.
- 3 Проверьте, нет ли протечек (см. параграф «Проверка на протечки» [15]).
- 4 Выполните изоляцию (сливного трубопровода).
- 5 Обернув металлический зажим и сливной шланг уплотнительной подушкой большого размера (= изолятор), закрепите ее кабельными стяжками.
- 6 Подсоедините сливной шланг к сливному трубопроводу.

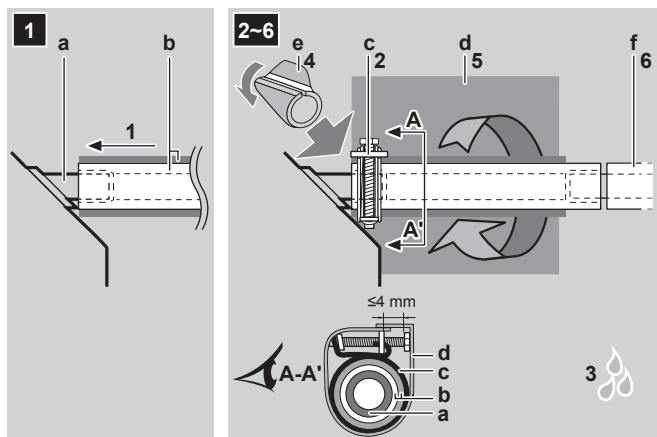

- a Соединение сливного трубопровода (с блоком)
- b Сливной шланг (входит в комплект принадлежностей)
- c Металлический зажим (входит в комплект принадлежностей)
- d Уплотнительная подушка большого размера (входит в комплект принадлежностей)
- e Изолятор (сливного трубопровода) (входит в комплект принадлежностей)
- f Сливной трубопровод (приобретается на месте)



ПРИМЕЧАНИЕ

- НЕ вынимайте заглушку из сливного трубопровода. Может произойти протечка воды.
- Сливное отверстие используется для слива воды только при отсутствии дренажного насоса или перед обслуживанием блока.
- Аккуратно вынимайте и вставляйте сливную заглушку. Излишнее усилие может повредить сливную горловину дренажного поддона.

Выньте заглушку.

- НЕ раскачивайте заглушку вверх-вниз.

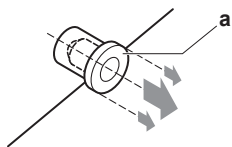

Вставьте заглушку.

- Установив заглушку, нажмите на нее крестовой отверткой.

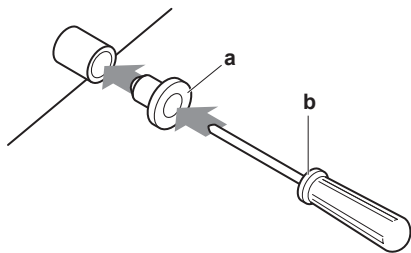

- a Сливная пробка
b Крестовая отвертка

Проверка на протечки

Порядок выполнения проверки зависит от того, завершена ли прокладка электропроводки. Если прокладка электропроводки еще не завершена, то нужно временно подключить к блоку пользовательский интерфейс и электропитание.

Если прокладка электропроводки еще не завершена

- Временно подсоедините электропроводку.
- Снимите крышку распределительной коробки (a).
- Подайте однофазное напряжение питания (50 Гц, 230 В) на контакты № 1 и 2 клеммной колодки, соответствующие электропитанию и заземлению.
- Установите крышку распределительной коробки (a) на место.

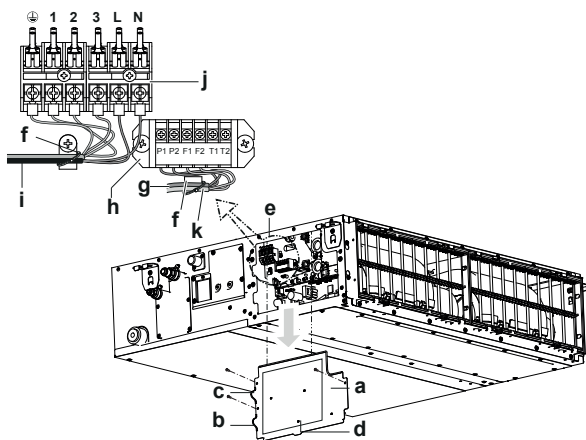

- a Крышка распределительной коробки
b Порт для подключения проводов управления
c Порт для подключения кабеля силового электропитания
d Схема электропроводки
e Распределительная коробка
f Пластмассовый хомут
g Проводка интерфейса пользователя
h Клеммы для подключения проводов управления
i Провод электропитания
j Клеммы для подключения силового питания
k Провода управления, соединяющие блоки

- Включите электропитание.
- Запустите блок в режиме охлаждения (см. параграф «8.3 Порядок выполнения пробного запуска» [▶ 21]).
- Постепенно заливая примерно 1 литр воды через отверстие для выпуска воздуха, выполните проверку на протечки.

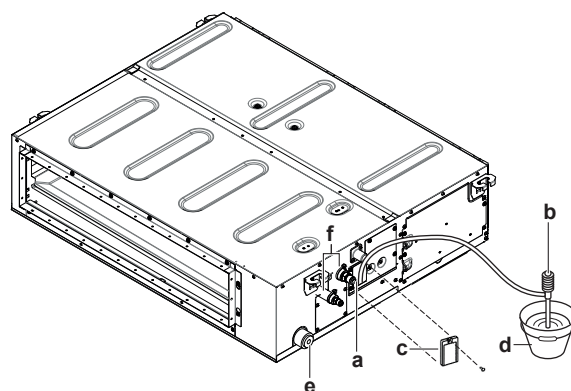

- a Впуск воды
b Переносной насос
c Крышка отверстия для заливки воды
d Емкость с водой (для заливки через отверстие)
e Сливное отверстие для техобслуживания
f Трубопровод хладагента

- Отключите электропитание.
- Отсоедините электропроводку.
- Снимите крышку блока управления.
- Отсоедините подачу электропитания и заземление.
- Установите крышку блока управления на место.

Если прокладка электропроводки завершена...

- Запустите блок в режиме охлаждения (см. параграф «8.3 Порядок выполнения пробного запуска» [▶ 21]).
- Постепенно заливая примерно 1 литр воды через отверстие для выпуска воздуха, выполните проверку на протечки (см. параграф «Если прокладка электропроводки еще не завершена» [▶ 15]).

6.3 Соединение труб трубопровода хладагента

6.3.1 Подсоединение трубопроводов хладагента

Приступая к подсоединению трубопроводов хладагента

Убедитесь в том, что установка наружного и внутренних блоков выполнена полностью.

Типовая последовательность действий

Подсоединение трубопроводов хладагента предусматривает:

- Соединение трубопроводов хладагента с наружным блоком
- Соединение трубопроводов хладагента с внутренним блоком
- Изоляцию трубопроводов хладагента
- Соблюдайте указания по выполнению следующих работ:
 - Изгибание труб
 - Развальцовка концов труб
 - Пайка
 - Применение запорных клапанов

6 Монтаж

6.3.2 Меры предосторожности при подсоединении трубопроводов хладагента

ИНФОРМАЦИЯ

Ознакомьтесь с мерами предосторожности и требованиями, изложенными в указанных далее разделах:

- Общие правила техники безопасности
- Подготовка

ОПАСНО! РИСК ОЖГОВ

ПРЕДОСТЕРЕЖЕНИЕ

- НЕ применяйте на развальцованной детали минеральное масло.
- На блоки с хладагентом НЕЛЬЗЯ устанавливать осушители, которые могут существенно сократить срок службы блоков. Осушающий материал может раствориться и повредить систему.

ПРИМЕЧАНИЕ

Соблюдайте следующие меры предосторожности в отношении трубопроводов хладагента:

- Не допускайте проникновения в контур циркуляции хладагента никаких посторонних веществ (напр., воздуха), кроме указанного хладагента.
- При дозаправке пользуйтесь только хладагентом R32 или R410A. Тип хладагента указывается в характеристиках наружного блока.
- Обеспечьте наличие монтажных инструментов (комплекта манометра коллектора и т.п.), специально предназначенных для работы с хладагентом R32 или R410A, которые могут выдержать давление и предотвратить попадание инородных веществ (напр., масла и влаги) в систему.
- Трубы монтируются таким образом, чтобы раструб НЕ подвергался механическому напряжению.
- Обеспечьте защиту трубопроводов от проникновения грязи, жидкости и пыли, как указано в приведенной ниже таблице.
- Соблюдайте осторожность при прокладке медных труб через стены (см. рис. ниже).

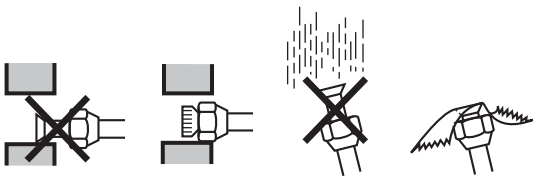

Агрегат	Период монтажа	Метод защиты
Наружный агрегат	>1 месяц	Сплющить края труб
	<1 месяц	Сплющить или заклеить края труб
Внутренний агрегат	Независимо от времени монтажа	Сплющить или заклеить края труб

ИНФОРМАЦИЯ

НЕ открывайте запорный вентиль хладагента, не проверив трубопровод хладагента. При необходимости дозаправки хладагента рекомендуется после заправки открыть запорный вентиль хладагента.

6.3.3 Указания по подсоединению трубопроводов хладагента

При подсоединении труб необходимо соблюдать следующие правила:

- При затяжке накидной гайки нанесите на внутреннюю поверхность развальцованной части трубы эфирное или полиэфирное масло. Приступая к затяжке накидной гайки, наживите ее, сделав 3 - 4 оборота рукой.

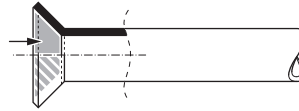

- Ослабляя накидные гайки, ОБЯЗАТЕЛЬНО пользуйтесь сразу двумя гаечными ключами.
- При соединении труб для затяжки накидных гаек ВСЕГДА пользуйтесь одновременно обычным гаечным и динамометрическим ключами. Это предотвратит повреждение гаек и возникновение утечек.

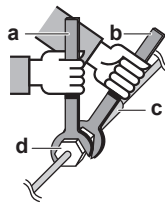

- a Динамометрический ключ
- b Гаечный ключ
- c Соединение труб
- d Накидная гайка

Размер трубок (мм)	Момент затяжки (Н·м)	Диаметр раструба (А) (мм)	Форма развальцовки (мм)
Ø6,4	15~17	8,7~9,1	
Ø9,5	33~39	12,8~13,2	
Ø12,7	50~60	16,2~16,6	
Ø15,9	62~75	19,3~19,7	

6.3.4 Указания по изгибанию труб

Для изгибания пользуйтесь трубогибочной машиной. Все изгибы труб должны быть как можно более плавными (радиус изгиба должен быть 30~40 или более).

6.3.5 Развальцовка конца трубы

ПРЕДОСТЕРЕЖЕНИЕ

- Неполная развальцовка может привести к утечке газообразного хладагента.
- Развальцованные концы НЕЛЬЗЯ использовать повторно. Во избежание утечки газообразного хладагента следует использовать новые развальцованные концы.
- Используйте накидные гайки, которые входят в комплект поставки блока. Применение других накидных гаек может привести к утечке хладагента.

- 1 Срежьте труборезом конец трубы.
- 2 Уберите заусенцы ножом, обращенным лезвием вниз, так, чтобы стружка НЕ попала в трубу.

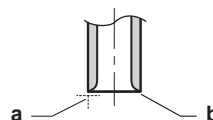

- a Срежьте точно под прямым углом.
- b Удалите заусенцы.

- Сняв с запорного клапана накидную гайку, накиньте ее на трубу.
- Развальцуйте трубу. Установите точно так, как показано на рисунке ниже.

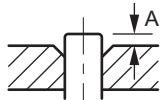

	Вальцовочный инструмент для хладагента R410A или R32 (зажимного типа)	Обычный вальцовочный инструмент	
		Зажимного типа (типа Ridgid)	С крыльчатой гайкой (типа Imperial)
A	0~0,5 мм	1,0~1,5 мм	1,5~2,0 мм

- Проверьте, правильно ли сделана развальцовка.

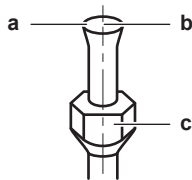

- На внутренней поверхности раструба НЕ должно быть трещин.
- Конец трубы ДОЛЖЕН быть развальцован равномерно по правильному кругу.
- Проверьте, установлена ли накидная гайка.

6.3.6 Соединение трубопровода хладагента с внутренним агрегатом



ПРЕДОСТЕРЕЖЕНИЕ

Трубопровод хладагента и его элементы монтируются в таком положении, в котором они не подвергаются воздействию вызывающих коррозию веществ, если только конструкционные элементы, содержащие хладагент, не изготовлены из коррозионно-стойких материалов или не защищены подходящим способом от коррозии.



ПРЕДУПРЕЖДЕНИЕ: ВОСПЛАМЕНЯЮЩИЙСЯ МАТЕРИАЛ

Залитый в блок хладагент R32 (если применяется именно он) умеренно горюч. Тип хладагента указывается в характеристиках наружного блока.

- Длина трубопровода.** Трубопровод хладагента должен быть как можно короче.
- Соединения с накидными гайками.** Трубопровод хладагента подсоединяется к блоку с помощью соединений с накидными гайками.
- Изоляция.** Изоляция трубопровода хладагента внутреннего блока выполняется в следующем порядке:

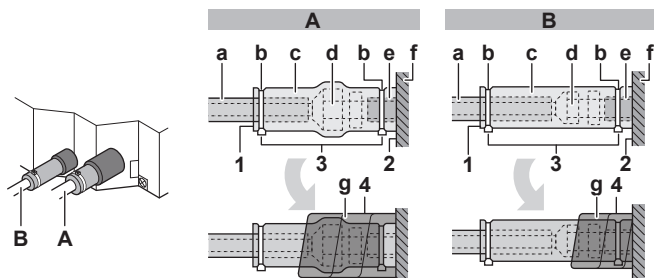

- Трубопровод газообразного хладагента
- Трубопровод жидкого хладагента

- Изоляционный материал (приобретается на месте)
- Кабельная стяжка (принадлежность)

- Изоляторы: большого размера (трубопровод газообразного хладагента), малого размера (трубопровод жидкого хладагента) (в комплекте принадлежностей)
- Накидная гайка (закреплена на блоке)
- Соединение трубопровода хладагента (с блоком)
- Блок
- Уплотнительные подушки: среднего размера 1 (трубопровод газообразного хладагента), среднего размера 2 (трубопровод жидкого хладагента) (в комплекте принадлежностей)

- Зделайте швы в изоляционном материале.
- Закрепите на основании блока.
- Затяните кабельные стяжки на изоляционном материале.
- Оберните уплотнительную подушку от основания блока до верха накидной гайки.



ПРИМЕЧАНИЕ

Проверьте, полностью ли заизолирован трубопровод хладагента. Любые открытые трубы подвержены образованию конденсата.

6.3.7 Проверка на утечки



ПРИМЕЧАНИЕ

НЕ превышайте максимальное рабочее давление блока (см. параметр PS High на паспортной табличке блока).



ПРИМЕЧАНИЕ

Обязательно используйте раствор для проведения пробы на образование пузырей, рекомендованный вашим поставщиком. Не используйте мыльный раствор, который может вызвать растрескивание накидных гаек (в мыльном водном растворе может содержаться соль, которая впитывает влагу, замерзающую при охлаждении трубопроводов) и привести к коррозии конических соединений (в мыльном водном растворе может содержаться аммиак, который вызовет коррозионный эффект между латунной накидной гайкой и медным раструбом).

- Заправьте систему азотом до давления не менее 200 кПа (2 бар). Для выявления незначительных утечек рекомендуется довести давление до 3000 кПа (30 бар).
- Проверьте систему на герметичность, нанеся раствор для проведения пробы на образование пузырей на все трубные соединения.
- Выпустите весь азот.

6.4 Подключение электропроводки

6.4.1 Подсоединение электропроводки

Типовая последовательность действий

Подключение электропроводки, как правило, подразделяется на следующие этапы:

- Проверка системы энергоснабжения на соответствие электрическим характеристикам блоков.
- Подключение электропроводки к наружному блоку.
- Подключение электропроводки к внутреннему блоку.
- Подключение сетевого электропитания.

6 Монтаж

6.4.2 Меры предосторожности при подключении электропроводки

ИНФОРМАЦИЯ

Ознакомьтесь с мерами предосторожности и требованиями, изложенными в указанных далее разделах:

- Общие правила техники безопасности
- Подготовка

ОПАСНО! РИСК ПОРАЖЕНИЯ ЭЛЕКТРИЧЕСКИМ ТОКОМ

ПРЕДУПРЕЖДЕНИЕ

Для электропитания **ОБЯЗАТЕЛЬНО** используйте многожильные кабели.

ПРЕДУПРЕЖДЕНИЕ

Во избежание опасности замена поврежденного кабеля электропитания производится **ТОЛЬКО** изготовителем, сотрудником сервисной службы или иным квалифицированным специалистом.

6.4.3 Рекомендации относительно подсоединения электропроводки

Соблюдайте следующие меры предосторожности:

- При использовании скрученных многожильных проводов установите на конце контакта круглую обжимную клемму. Положив круглую обжимную клемму на провод до изолированной части, зажмите клемму подходящим инструментом.

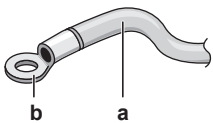

a Витой многожильный провод
b Круглая обжимная клемма

- Провода прокладываются следующими способами:

Тип провода	Способ прокладки
Одножильный провод	<p>a Скрученный одножильный провод b Винт c Плоская шайба</p>
Скрученные многожильные провода с круглой обжимной клеммой	<p>a Клемма b Винт c Плоская шайба O Допустимо X Недопустимо</p>

Моменты затяжки

Прокладку электропроводки	Типоразмер винтов	Момент затяжки (Н•м)
Соединительный кабель (внутренний↔наружный блоки)	M4	1,18~1,44
Кабель пользовательского интерфейса	M3,5	0,79~0,97

- При использовании одножильных проводов обязательно скручивайте их концы. Небрежность может привести к перегреву и возгоранию.
- Провод заземления между фиксатором проводки и клеммой должен быть длиннее остальных проводов.

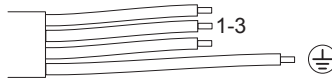

6.4.4 Характеристики стандартных компонентов электропроводки

Элемент		Класс			
		35+50	60+71	100	125+140
Кабель электропитания	MCA ^(a)	1,4 А	1,3 А	3,5 А	3,9 А
	Напряжение	220~240 В			
	Фаза	1~			
	Частота	50/60 Гц			
	Размер проводки	Соответствие законодательным требованиям обязательно			
Соединительный кабель		Минимальное сечение кабеля под напряжение 220~240 В составляет 2,5 мм ²			
Кабель интерфейса пользователя		Экранированный виниловый шнур с сечением от 0,75 до 1,25 мм ² или кабели (2-жильные) Не более 500 м			
Рекомендованные предохранители (устанавливаются на месте)		16 А			
Автоматический выключатель защиты от замыкания на землю		Соответствие законодательным требованиям обязательно			

(a) MCA=Минимальная допустимая нагрузка цепи по току. Приведены максимальные значения (точные значения см. в электрических характеристиках сочетания с внутренними агрегатами).

6.4.5 Подключение электропроводки к внутреннему блоку

ПРИМЕЧАНИЕ

- Следите за соответствием электрической схеме (входит в комплект поставки блока, нанесена на крышку распределительной коробки).
- Проверьте, НЕ мешает ли электропроводка установить крышку для техобслуживания на место.

Важно, чтобы электропроводка питания и электропроводка управления были отделены друг от друга. Чтобы избежать электромагнитных помех, расстояние между ними должно ВСЕГДА составлять не менее 50 мм.

ПРИМЕЧАНИЕ

Обеспечьте отдельную прокладку линий электропитания и управления. Электропроводка управления и электропроводка питания могут пересекаться, но НЕ должны быть проложены параллельно.

- 1 Снимите сервисную крышку.
- 2 **Кабель пользовательского интерфейса:** Проложив кабель через монтажную раму, подсоедините его к клеммной колодке и закрепите кабельной стяжкой.
- 3 **Соединительный кабель** (внутренний↔наружный блоки): Проложив кабель через монтажную раму, подсоедините его к клеммной колодке (проследите за совпадением номеров с цифрами на наружном блоке и за подсоединением к «земле») и закрепите кабельной стяжкой.
- 4 Разделив малое уплотнение (в комплекте принадлежности), оберните им кабели во избежание проникновения воды в блок. Плотно заделайте все зазоры во избежание проникновения в систему насекомых.

ПРЕДУПРЕЖДЕНИЕ

Примите адекватные меры по недопущению попадания в агрегат мелких животных. При контакте мелких животных с электрическими деталями возможны сбои в работе блока, задымление или возгорание.

- 5 Установите крышку для техобслуживания на место.
- **Работа 1 внутреннего блока с 1 пользовательским интерфейсом.**

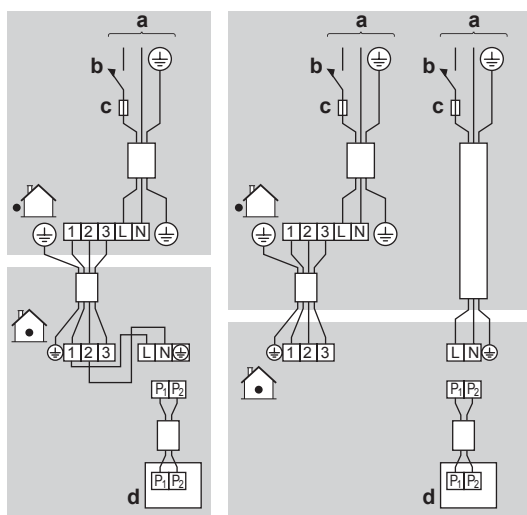

- **Работа с 2 пользовательскими интерфейсами⁽¹⁾**

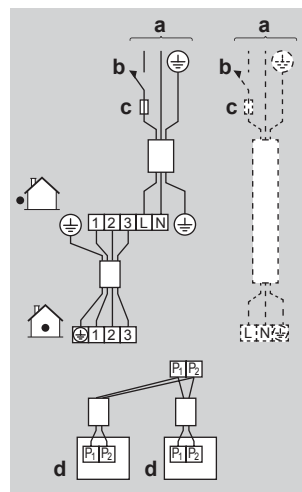
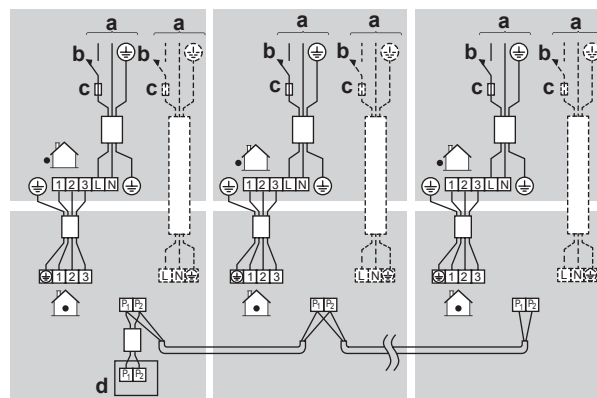
• **Групповое управление⁽¹⁾**

- a Электропитание
- b Главный выключатель
- c Плавкий предохранитель
- d Пользовательский интерфейс

- **Главный блок:** При групповом управлении работой системы, состоящей из нескольких разнотипных блоков, убедитесь в подключении проводки управления.

ИНФОРМАЦИЯ

Если управление групповое, то выделять отдельный адрес внутреннему блоку не нужно. Адрес автоматически выделяется при включении питания.

- Подключение проводки электропитания по отдельности допустимо только в следующих сочетаниях:

1×FBA35A + RXS35L или RXM35M
2×FBA35A + RZAG71N7Y1B
3×FBA35A + RZAG100N7Y1B или RZAG71N7Y1B
4×FBA35A + RZAG125/140N7Y1B или RZAG100N7Y1B
2×FBA50A + RZAG100N7Y1B или RZAG71N7Y1B
3×FBA50A + RZAG125/140N7Y1B или RZAG100N7Y1B
4×FBA50A + RZQ200C или RZA200D
2×FBA60A + RR100/125B или RQ100/125B или RZAG125N7Y1B
3×FBA60A + RZQ200C или RZA200D
4×FBA60A + RZQ200C или RZA250D
1×FBA71A + RZAG71N7Y1B
2×FBA71A + RR100/125B или RQ100/125B или RZAG140N7Y1B или RZAG125N7Y1B или RZAG100N7Y1B
3×FBA71A + RZQ200C или RZA200D
1×FBA100A + RZAG100N7Y1B или RZAG71N7Y1B
2×FBA100A + RZQ200C или RZA200D

⁽¹⁾ Пунктиром обозначен отдельный источник электропитания.

7 Конфигурирование

1×FBA125A + RZAG125N7Y1B
2×FBA125A + RZQ200C или RZA250D
1×FBA140A + RZAG140N7Y1B или RZAG125N7Y1B или RZAG100N7Y1B

- EN/IEC 61000-3-12 при условии, что мощность короткого замыкания S_{sc} не менее величины S_{sc} в точке сопряжения подвода питания пользователю с системой общего пользования.
- EN/IEC 61000-3-12 = Европейский/международный технический стандарт, устанавливающий пределы по гармоническим токам, генерируемым оборудованием, подключенным к низковольтным системам общего пользования, со входным током >16 А и ≤ 75 А на фазу.
- Ответственность за подключение оборудования только к подводу питания, мощность короткого замыкания S_{sc} которого не менее минимальной величины S_{sc} , несёт специалист по монтажу или пользователь оборудования. При необходимости следует проконсультироваться с оператором распределительной сети.
- При монтаже блоков в любом из сочетаний, перечисленных ниже в таблице, подключайте их к отдельным источникам питания. Если есть местные нормативы монтажа, то консультироваться с оператором распределительной сети не обязательно.
- Если перечисленные в таблице блоки необходимо подключать к общему источнику питания, то подключение выполняется согласно требованиям стандарта EN/IEC 61000-3-12.
- Проследите за тем, чтобы мощность короткого замыкания S_{sc} источника электропитания, к которому подключается оборудование, была не ниже S_{sc} по приведенной далее таблице.

Сочетание	FBA ^(a)						
	35	50	60	71	100	125	140
RZQG71L	2 (—)	—	—	1 (—)	—	—	—
RZQG100L	3 (2,31)	2 (1,30)	—	—	1 (0,73)	—	—
RZQG125L	4 (3,33)	3 (2,32)	2 (2,05)	—	—	1 (0,74)	—
RZQG140L	4 (3,33)	3 (2,32)	—	2 (2,05)	—	—	1 (0,74)
RZQSG71L	2 (1,10)	—	—	1 (1,22)	—	—	—
RZQSG100L	2 (1,65)	2 (—)	—	—	1 (—)	—	—
RZQSG125L	4 (3,33)	3 (2,32)	2 (2,05)	—	—	1 (0,74)	—
RZQSG140L	4 (3,33)	3 (2,32)	—	2 (2,05)	—	—	1 (0,74)

^(a) Количество подключенных внутренних блоков (S_{sc} [MVA]).
Если значение параметра S_{sc} для того или иного сочетания блоков НЕ указано в таблице (—), то можно пользоваться общим источником питания.
Если значение параметра S_{sc} в таблице указано, то можно пользоваться как общим, так и отдельным источником питания.

7 Конфигурирование

7.1 Местные настройки

Задайте перечисленные далее местные настройки таким образом, чтобы они соответствовали фактической конфигурации системы и запросам пользователя:

- Установка внешнего статического давления:
 - Установка автоматической регулировки воздушного потока
 - Пользовательский интерфейс
- Срок чистки фильтра

Порядок настройки автоматической регулировки воздушного потока

- При работе кондиционера в режиме вентиляции:

- 1 Остановите кондиционер.
- 2 Задайте второму коду значение 03.

Значения настроек:	В таком случае ⁽¹⁾		
	M	C1	C2
Регулировка воздухоотока ОТКЛЮЧЕНА	11	7	01
Нажмите ON/OFF для возврата в обычный рабочий режим.	(21)		03
Возможное следствие: Включается световой индикатор, а блок работает в режиме вентиляции с автоматической регулировкой воздушного потока.			
Через 1–8 минут блок отключается.			02
Возможное следствие: Настройка завершена, световой индикатор гаснет.			

Если после регулировки воздушного потока никаких изменений не произошло, выполните настройку еще раз.



ИНФОРМАЦИЯ

- Заводская установка скорости вращения вентилятора внутреннего блока соответствует стандартному внешнему статическому давлению.
- Если внешнее статическое давление выше или ниже стандартного, заводскую установку можно изменить через пользовательский интерфейс.

Пользовательский интерфейс

Проверьте в настройках внутреннего блока, присвоено ли второму коду за номером 11(21) значение 01.

Измените значение второго кода в соответствии с внешним статическим давлением подсоединяемого воздуховода, как показано в таблице ниже.

⁽¹⁾ Местные настройки задаются следующим образом:

- M:** Номер режима – **Первый номер:** для сгруппированных блоков – **Номер в скобках:** для отдельных блоков
- C1:** Первый код
- C2:** Второй код
- : по умолчанию

Внешнее статическое давление ⁽¹⁾									
M	C1	C2	Класс						
			35	50	60	71	100	125	140
13 (23)	6	01	30	30	30	30	40	50	50
		02	—	—	—	—	—	—	—
		03	30	30	30	30	—	—	—
		04	40	40	40	40	40	—	—
		05	50	50	50	50	50	50	50
		06	60	60	60	60	60	60	60
		07	70	70	70	70	70	70	70
		08	80	80	80	80	80	80	80
		09	90	90	90	90	90	90	90
		10	100	100	100	100	100	100	100
		11	110	110	110	110	110	110	110
		12	120	120	120	120	120	120	120
		13	130	130	130	130	130	130	130
		14	140	140	140	140	140	140	140
		15	150	150	150	150	150	150	150

Срок чистки фильтра

Эта настройка должна соответствовать степени загрязнения воздуха в помещении. От нее зависит, когда на экран дисплея пользовательского интерфейса выводится оповещение **TIME TO CLEAN AIR FILTER** (ПОРА ЧИСТИТЬ ВОЗДУШНЫЙ ФИЛЬТР). Если используется беспроводной пользовательский интерфейс, необходимо выделить адрес (см. руководство по установке пользовательского интерфейса).

Если нужна периодичность... (загрязнение воздуха)	В таком случае ⁽¹⁾		
	M	C1	C2
±2500 ч (слабое)	10 (20)	0	01
±1250 ч (сильное)			02
Без оповещения		3	02

- **2 пользовательских интерфейса:** Если используются 2 пользовательских интерфейса, один из них служит главным ("MAIN"), а второй — вспомогательным ("SUB").

8 Пусконаладка



ПРИМЕЧАНИЕ

Общий перечень проверок при пусконаладке. Помимо указаний по пусконаладке в данной главе, можно также воспользоваться общим перечнем проверок при пусконаладке, размещенным на Daikin Business Portal (требуется аутентификация).

Общий перечень проверок при пусконаладке, служащий дополнением к указаниям в данной главе, можно использовать в качестве руководства и шаблона отчета при проведении пусконаладки и сдаче системы пользователю.

8.1 Обзор: Пусконаладка

В этом разделе рассказывается о том, что нужно знать и сделать при вводе системы в эксплуатацию после её установки.

Типовая последовательность действий

Пусконаладка состоит, как правило, из следующих этапов:

- 1 Выполнение предпусковых проверочных операций по соответствующему перечню.
- 2 Пробный запуск системы.

8.2 Предпусковые проверочные операции

Сразу же после монтажа блока проверьте перечисленные ниже. После проверки по всем пунктам блок необходимо закрыть. Питание можно подавать только на закрытый блок.

<input type="checkbox"/>	Полностью изучены инструкции по монтажу как описано в руководстве по применению для установщика .
<input type="checkbox"/>	Правильно ли смонтированы внутренние блоки .
<input type="checkbox"/>	Если применяется беспроводной пользовательский интерфейс: Установлена ли декоративная панель внутреннего блока с инфракрасным приемным устройством.
<input type="checkbox"/>	Наружный агрегат установлен правильно.
<input type="checkbox"/>	НЕТ ли потерянных фаз или перезаземления .
<input type="checkbox"/>	Система надлежащим образом заземлена а заземляющие клеммы надежно закреплены.
<input type="checkbox"/>	Предохранители или иные предохранительные устройства устанавливаются по месту монтажа оборудования согласно указаниям, изложенным в этом документе. Замена их перемычками НЕ допускается.
<input type="checkbox"/>	Напряжение питания соответствует значению, указанному на имеющейся на блоке идентификационной табличке.
<input type="checkbox"/>	В распределительной коробке НЕТ неплотных соединений или поврежденных электрических компонентов.
<input type="checkbox"/>	В норме ли сопротивление изоляции компрессора.
<input type="checkbox"/>	Внутри комнатного и наружного блоков НЕТ поврежденных компонентов и сжатых труб .
<input type="checkbox"/>	НЕТ утечек хладагента .
<input type="checkbox"/>	Установлены трубы надлежащего размера, и сами трубопроводы правильно изолированы.
<input type="checkbox"/>	Запорные вентили наружного агрегата (для газа и жидкости) полностью открыты.

8.3 Порядок выполнения пробного запуска

Изложенный здесь порядок относится только к пользовательскому интерфейсу BRC1E52 или BRC1E53. Если используется любой другой пользовательский интерфейс, см. руководство по его установке.



ПРИМЕЧАНИЕ

Прерывать пробный запуск нельзя.

⁽¹⁾ Местные настройки задаются следующим образом:

- **M:** Номер режима – **Первый номер:** для сгруппированных блоков – **Номер в скобках:** для отдельных блоков
- **C1:** Первый код
- **C2:** Второй код
- **■:** по умолчанию

9 Передача потребителю



ИНФОРМАЦИЯ

Подсветка. Пользовательский интерфейс можно включать и выключать без подсветки. Любое другое действие выполняется с включенной подсветкой. После нажатия любой кнопки подсветка будет работать примерно 30 секунд.

1 Выполните подготовительные действия.

№	Действие
1	Откройте запорные вентили трубопроводов жидкого и газообразного хладагента, сняв колпачок и повернув шток торцевым гаечным ключом против часовой стрелки до упора.
2	Во избежание поражения током закройте сервисную крышку.
3	Для защиты компрессора обязательно включите питание не менее чем за 6 часов до начала операции.
4	С пользовательского интерфейса переведите блок в режим работы на охлаждение.

2 Пробный запуск

№	Действие	Результат
1	Откройте главное меню.	
2	Нажмите, как минимум, на 4 секунды. 	Откроется меню Меню наладчика.
3	Выберите пункт Тест. 	
4	Нажмите. 	Из главного меню откроется окно Тест. 
5	Нажмите не позже, чем через 10 секунд. 	Начнется пробный запуск.

3 Проверьте состояние операции в течение 3 минут.

4 Остановите пробный запуск.

№	Действие	Результат
1	Нажмите, как минимум, на 4 секунды. 	Откроется меню Меню наладчика.
2	Выберите пункт Тест. 	

№	Действие	Результат
3	Нажмите. 	Блок вернется в обычный рабочий режим, а на экране откроется главное меню.

8.4 Коды сбоя при выполнении пробного запуска

Если наружный блок смонтирован НЕВЕРНО, то на экране пользовательского интерфейса могут высвечиваться следующие коды сбоя:

Код сбоя	Возможная причина
Индикация нет (заданная температура не отображается)	<ul style="list-style-type: none"> Разъединение или ошибка в подсоединении проводки (между источником электропитания и наружным блоком, между наружным и внутренними блоками, между внутренним блоком и пользовательским интерфейсом). Перегорел предохранитель на плате наружного или внутреннего блока.
E3, E4 или L8	<ul style="list-style-type: none"> Перекрыты запорные клапаны. Закупорен воздухозаборник или выброс воздуха.
E7	Обрыв фазы в трехфазном источнике электропитания. Внимание! В таком случае работа оборудования невозможна. Отключив электропитание, тщательно проверьте проводку и поменяйте местами два из трех электрических проводов.
L4	Закупорен воздухозаборник или выброс воздуха.
U0	Перекрыты запорные клапаны.
U2	<ul style="list-style-type: none"> Имеет место асимметрия напряжений. Обрыв фазы в трехфазном источнике электропитания. Внимание! В таком случае работа оборудования невозможна. Отключив электропитание, тщательно проверьте проводку и поменяйте местами два из трех электрических проводов.
U4 или UF	Межблочное ответвление проводки проложено неверно.
UA	Наружный и внутренний блоки несовместимы.

9 Передача потребителю

По завершении пробного запуска, если блок работает нормально, убедитесь в том, что пользователю ясно следующее:

- Проверьте, есть ли у пользователя печатная версия документации, которую нужно хранить в справочных целях на будущее. Сообщите пользователю приведенный выше в этом руководстве URL-адрес, где размещена вся документация.
- Объясните пользователю, как правильно обращаться с системой и что делать при возникновении неполадок.
- Покажите пользователю, как проводить обслуживание блока.

10 Утилизация



ПРИМЕЧАНИЕ

НЕ пытайтесь демонтировать систему самостоятельно: демонтаж системы, удаление холодильного агента, масла и других компонентов ДОЛЖНЫ проводиться в соответствии с действующим законодательством. Блоки НЕОБХОДИМО сдавать на специальную перерабатывающую станцию для утилизации, переработки и вторичного использования.

11 Технические данные

- **Подборка** самых свежих технических данных размещена на региональном веб-сайте Daikin (в открытом доступе).
- **Полные** технические данные в самой свежей редакции размещаются на интернет-портале Daikin Business Portal (требуется авторизация).

11.1 Схема электропроводки

11.1.1 Унифицированные обозначения на электрических схемах

Применяемые детали и нумерацию см. в электрических схемах блоков. Детали нумеруются арабскими цифрами в порядке по возрастанию, каждая деталь представлена в приведенном ниже обзоре символом «*» в номере детали.

Значок	Значение	Значок	Значение
	Размыкатель цепи		Защитное заземление
	Соединение		Заземление (винт)
	Разъем		Выпрямитель
	Заземление		Релейный разъем
	Электропроводка по месту установки		Короткозамыкающий разъем
	Плавкий предохранитель		Клемма
	Внутренний блок		Клеммная колодка
	Наружный блок		Зажим проводов

Значок	Цвет	Значок	Цвет
BLK	Черный	ORG	Оранжевый
BLU	Синий	PNK	Розовый
BRN	Коричневый	PRP, PPL	Фиолетовый
GRN	Зеленый	RED	Красный
GRY	Серый	WHT	Белый
		YLW	Желтый

Значок	Значение
A*P	Печатная плата
BS*	Кнопка ВКЛ/ВЫКЛ, рабочий выключатель
BZ, H*C	Зуммер
C*	Конденсатор

Значок	Значение
AC*, CN*, E*, HA*, HE*, HL*, HN*, HR*, MR*_A, MR*_B, S*, U, V, W, X*A, K*R_*	Соединение, разъем
D*, V*D	Диод
DB*	Диодный мост
DS*	DIP-переключатель
E*H	Нагреватель
FU*, F*U, (характеристики см. на плате внутри блока)	Плавкий предохранитель
FG*	Разъем (заземление рамы)
H*	Жгут электропроводки
H*P, LED*, V*L	Контрольная лампа, светодиод
HAP	Светодиод (индикатор – зеленый)
HIGH VOLTAGE	Высокое напряжение
IES	Датчик «Умный глаз»
IPM*	Интеллектуальный блок питания
K*R, KCR, KFR, KHuR, K*M	Магнитное реле
L	Фаза
L*	Змеевик
L*R	Реактор
M*	Шаговый электромотор
M*C	Электромотор компрессора
M*F	Электромотор вентилятора
M*P	Электромотор сливного насоса
M*S	Электромотор перемещения заслонки
MR*, MRCW*, MRM*, MRN*	Магнитное реле
N	Нейтраль
n=*, N=*	Кол-во проходов через ферритовый сердечник
PAM	Амплитудно-импульсная модуляция
PCB*	Печатная плата
PM*	Блок питания
PS	Импульсный источник питания
PTC*	Термистор PTC
Q*	Биполярный транзистор с изолированным затвором (БТИЗ)
Q*DI	Автоматический выключатель защиты от замыкания на землю
Q*L	Устройство защиты от перегрузки
Q*M	Термовыключатель
R*	Резистор
R*T	Термистор
RC	Приемное устройство
S*C	Ограничительный выключатель
S*L	Поплавковое реле уровня
S*NPH	Датчик давления (высокого)
S*NPL	Датчик давления (низкого)
S*PH, HPS*	Реле давления (высокого)
S*PL	Реле давления (низкого)

12 Глоссарий

Значок	Значение
S*T	Термостат
S*RH	Датчик влажности
S*W, SW*	Рабочий выключатель
SA*, F1S	Импульсный разрядник
SR*, WLU	Приемник сигнала
SS*	Селекторный выключатель
SHEET METAL	Крепежная пластина клеммной колодки
T*R	Трансформатор
TC, TRC	Передачик сигналов
V*, R*V	Варистор
V*R	Диодный мост
WRC	Беспроводной пульт дистанционного управления
X*	Клемма
X*M	Клеммная колодка (блок)
Y*E	Змеевик электронного терморегулирующего вентиля
Y*R, Y*S	Змеевик обратного электромагнитного клапана
Z*C	Ферритовый сердечник
ZF, Z*F	Фильтр подавления помех
A*P	Печатная плата
BS*	Кнопка ВКЛ/ВЫКЛ, рабочий выключатель
BZ, H*C	Зуммер
C*	Конденсатор
AC*, CN*, E*, HA*, HE*, HL*, HN*, HR*, MR*_A, MR*_B, S*, U, V, W, X*A, K*R_*	Соединение, разъем

Инструкции по обслуживанию

Инструкция по эксплуатации, предусмотренная для определенного изделия и применения, разъясняет (при наличии) порядок установки, настройки и/или обслуживания изделия или приложения.

Принадлежности

Этикетки, руководства, информационные буклеты и оборудование, поставляемые вместе с изделием, которые должны быть установлены в соответствии с инструкциями в сопроводительной документации.

Дополнительное оборудование

Оборудование, произведенное или утвержденное Daikin, которое можно использовать вместе с изделием согласно инструкциям в сопроводительной документации.

Оборудование, приобретаемое отдельно

Оборудование, НЕ произведенное Daikin, которое можно использовать вместе с изделием согласно инструкциям в сопроводительной документации.

12 Глоссарий

Дилер

Торговый представитель по продукции.

Уполномоченный установщик

Квалифицированный мастер, уполномоченный выполнять монтаж оборудования.

Потребитель

Лицо, являющееся владельцем изделия и/или оператором изделия.

Действующие нормативы

Все международные, европейские, национальные и местные директивы, законы, положения и/или кодексы, которые относятся и применимы к определенному устройству или территории.

Обслуживающая компания

Квалифицированная компания, способная выполнять или координировать действия по необходимому обслуживанию оборудования.

Руководство по монтажу

Инструкция по монтажу, предусмотренная для определенного изделия и применения, разъясняет порядок установки, настройки и обслуживания.

Руководство по эксплуатации

Инструкция по эксплуатации, предусмотренная для определенного изделия и применения, разъясняет порядок эксплуатации.

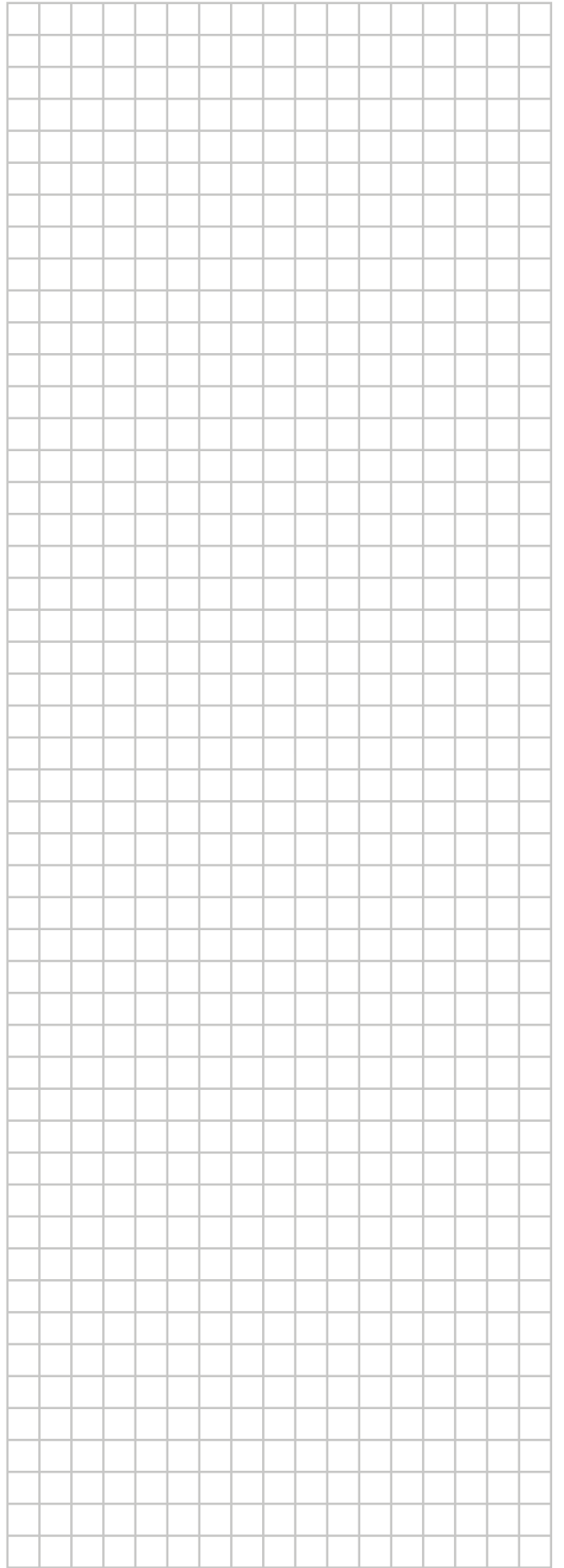
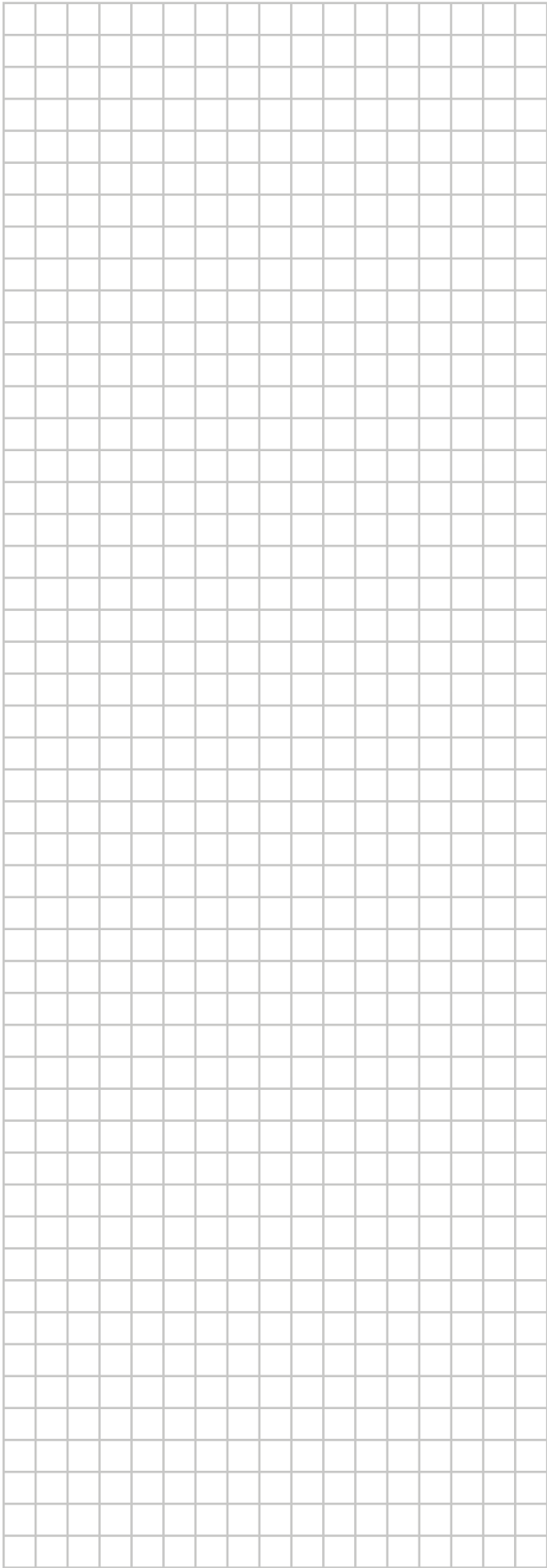





ERC

DAIKIN INDUSTRIES CZECH REPUBLIC s.r.o.

U Nové Hospody 1/1155, 301 00 Plzeň Skvrňany, Czech Republic

DAIKIN EUROPE N.V.

Zandvoordestraat 300, B-8400 Oostende, Belgium

Copyright 2017 Daikin

4P550955-2A 2019.08