

**DAIKIN**

**INVERTER**

DAIKIN ROOM AIR CONDITIONER

# Operation Manual

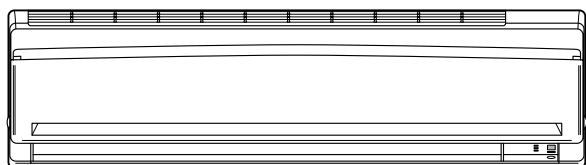

MODELS    FTX50GV1B  
              FTX60GV1B  
              FTX71GV1B



English

Deutsch

Français

Nederlands

Español

Italiano

Ελληνικά

Portugues

Русский

Türkçe

# СОДЕРЖАНИЕ

## ПРОЧИТЕ ПЕРЕД НАЧАЛОМ ЭКСПЛУАТАЦИИ

---

Меры по обеспечению безопасности .....	2
Наименования деталей .....	4
Подготовка к работе .....	7

## ЭКСПЛУАТАЦИЯ

---

Работа в режиме АВТО · СУШКА · ОХЛАЖДЕНИЕ · НАГРЕВ · ВЕНТИЛЯТОР .....	10
Корректировка направления воздушного потока .....	12
УСИЛЕННЫЙ режим .....	14
Операция НАРУЖНОГО БЛОКА С НИЗКИМ УРОВНЕМ ШУМА .....	15
Операция ВЫХОД ИЗ ДОМА .....	16
Операция ИНТЕЛЛЕКТУАЛЬНЫЙ ГЛАЗОК .....	18
Функции ТАЙМЕР .....	20

## ОСТОРОЖНО

---

Уход и очистка .....	22
----------------------	----

## ПОИСК НЕИСПРАВНОСТЕЙ

---

Поиск неисправностей .....	25
----------------------------	----

# Меры по обеспечению безопасности





- Храните данное руководство в легко доступном для оператора месте.
- Перед включением блока в работу внимательно прочтите данное руководство.
- В целях безопасности оператору следует внимательно ознакомиться с указанными ниже мерами предосторожности.
- В данном руководстве меры предосторожности подразделяются на ПРЕДУПРЕЖДЕНИЕ и ПРЕДОСТЕРЕЖЕНИЕ. Следите за соблюдением всех указанных мер предосторожности: все они важны для обеспечения безопасности.

## ПРЕДУПРЕЖДЕНИЕ

Если проигнорировать точное соблюдение данных инструкций, блок может явиться причиной повреждения имущества, травм или гибели персонала.

## ПРЕДОСТЕРЕЖЕНИЕ

Если проигнорировать точное соблюдение данных инструкций, блок может явиться причиной незначительного или заметного повреждения имущества либо травм персонала.

-  Не допускается ни при каких обстоятельствах.
-  Внимательно соблюдайте инструкции.
-  Кондиционер необходимо заземлять.
-  Ни в коем случае не допускайте увлажнения кондиционера (включая дистанционный блок управления).
-  Ни в коем случае не прикасайтесь к кондиционеру (включая дистанционный блок управления) влажными руками.

## ПРЕДУПРЕЖДЕНИЕ

- Во избежание возникновения пожара, взрыва или повреждений не эксплуатируйте блок при обнаружении поблизости от него вредных веществ, включая воспламеняемые или коррозионные газы.
- Длительное нахождение под воздействием прямого потока воздуха может нанести ущерб здоровью.
- Не следует вставлять палец и помещать стержень или другие предметы в отверстие для впуска или выпуска воздуха. Поскольку вентилятор вращается с высокой скоростью, он может явиться источником травмы.
- Не пытайтесь самостоятельно ремонтировать, перемещать, модифицировать или заново устанавливать кондиционер. Ошибочные операции могут привести к поражению электрическим током, пожару и т.п. По вопросам ремонта и перестановки обращайтесь за инструкциями и информацией к своему дилеру Дэйкин.

- Используемый в кондиционере хладагент является безопасным. Хотя утечки не допускаются, в случаях вызываемой какой-либо причиной утечки хладагента в помещении необходимо полностью исключить его контакт с любым открытым пламенем, например, пламенем газовых горелок, керосиновых нагревателей или с горючим газом.
- Если кондиционер не обеспечивает соответствующее охлаждение (или нагрев), это может означать утечку хладагента; обратитесь к своему дилеру. При выполнении ремонтных операций, сопутствующих добавлению хладагента, проконтролируйте характер ремонта с привлечением наших специалистов по сервисному обслуживанию.
- Не пытайтесь самостоятельно устанавливать кондиционер. Ошибки в работе могут привести к утечке воды, вызвать поражение электрическим током или явиться причиной пожара. По монтажу проконсультируйтесь со своим дилером или с квалифицированным специалистом.
- Во избежание поражения электрическим током, возникновения пожара или получения травмы, если вы обнаружили любые аномалии типа дыма или огня, прекратите работу и отключите питание. Обратитесь за инструкциями к своему дилеру.
- В зависимости от условий окружающей среды может понадобиться установка выключателя тока утечки на землю. Отсутствие выключателя тока утечки на землю может привести к поражению электрическим током или пожару.

- Кондиционер должен быть заземлен. Несоответствующее заземление может привести к поражению электрическим током. Не присоединяйте заземляющий провод к газовым, водопроводным трубам, молниеводу или проводу телефонного заземления.

## ПРЕДОСТЕРЕЖЕНИЕ

- Во избежание ухудшений качества не используйте кондиционер для охлаждения прецизионных приборов, продуктов питания, растений, животных или произведений искусства.
- Не допускайте прямого воздействия воздушного потока на малолетних детей, животных или на растения.

- Не располагайте бытовые приборы с открытым пламенем в местах распространения воздушного потока из блока или под комнатным блоком. Это может привести к неполному сгоранию или вызвать деформацию блока вследствие нагрева.
- Следите за беспрепятственным прохождением воздуха через впускное и выпускное отверстия. Затрудненное прохождение воздуха чревато пониженным качеством работы или нарушением функционирования.
- Нельзя садиться или взгромоздаться на наружный блок. Во избежание травм не кладите на блок никакие предметы и не снимайте защитное ограждение вентилятора.
- Не помещайте под наружный или комнатный блок никакие предметы, требующие защиты от влаги. При определенных условиях возможна конденсация содержащейся в воздухе влаги с последующим вытеканием из блока.
- После длительного использования проконтролируйте отсутствие повреждений на подставке и арматуре блока.
- Не прикасайтесь к воздухоприемнику и к алюминиевым пластинам наружного блока. Это может привести к травмам.
- Устройство не предназначено для использования маленькими детьми или слабыми людьми без наблюдения.
- За маленькими детьми необходимо следить, чтобы они не играли с устройством.

- 
- Если кондиционер используется вместе с оборудованием, содержащим горелку, следите за надлежащим проветриванием помещения во избежание кислородной недостаточности. 
  - Перед очисткой обязательно прекратите работу и отключите питание с помощью выключателя или путем отсоединения питающего шнура.
  - Не подключайте кондиционер к источнику питания, отличному от указанного в требованиях. Это может вызвать неисправность или привести к пожару.
  - Подсоедините дренажный шланг для обеспечения равномерного дренажа. Неполный дренаж может привести к пропитыванию влагой здания, мебели и т.п.
  - Не размещайте предметы в непосредственной близости от наружного блока и не позволяйте листьям и другому мусору скапливаться вокруг блока.  
Листья являются рассадником мелких животных, которые могут проникнуть в блок. Оказавшись в блоке, такие животные могут вызвать сбой в его работе, задымление или возгорание при вступлении в контакт с электрическими деталями.

- 
- Нельзя работать с кондиционером влажными руками. 

- 
- Не допускайте попадания на комнатный блок слишком большого количества воды и используйте для его промывки слегка смоченную материю. 
  - Не ставьте на блок сверху предметы типа сосудов с водой. Вода может попасть вовнутрь блока и привести к нарушению электрической изоляции, что чревато поражением электрическим током.

### **Место для установки.**

- При необходимости установки кондиционера в указанных ниже условиях окружающей среды консультируйтесь с дилером.
  - Места с замасленной средой, с наличием пара или сажи.
  - Пропитанная солью среда, например, на морском побережье.
  - Места с наличием газа серной кислоты, например, вблизи горячих источников.
  - Места с возможностью занесения наружного блока снегом.

Необходимо обеспечить слив дренажных вод из наружного блока в место с хорошим дренажом.

### **Помните о своих соседях, которым могут мешать создаваемые шумы.**

- Для монтажа выбирайте место в расчете на выполнение указанных ниже требований.
  - Опора должна быть достаточно прочной для выдерживания веса блока и не должна распространять вибрацию или рабочие шумы.
  - При установке в этом месте создаваемый наружным блоком поток воздуха или генерируемый им рабочий шум не должны мешать соседям.

### **Работа с электрической цепью.**

- Для подачи питания в кондиционер необходимо использовать отдельный источник питания.

### **Перестановка системы.**

- Для перестановки кондиционера требуются специальные знания и опыт. При необходимости перестановки вследствие переезда или реконструирования обращайтесь к дилеру.

# Наименования деталей

## ■ Комнатный блок

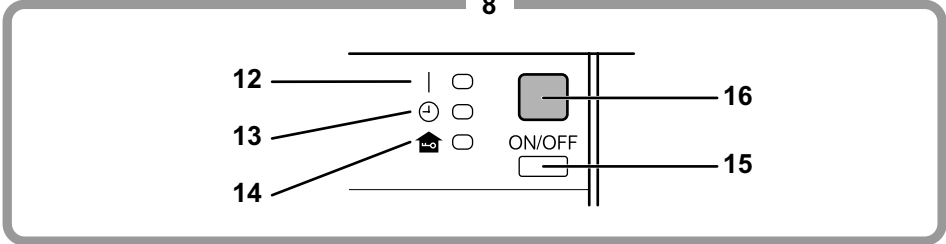
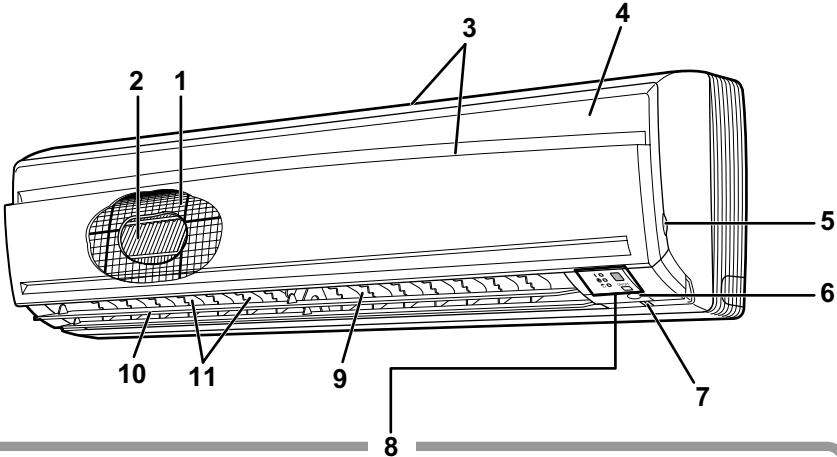

## ■ Наружный блок

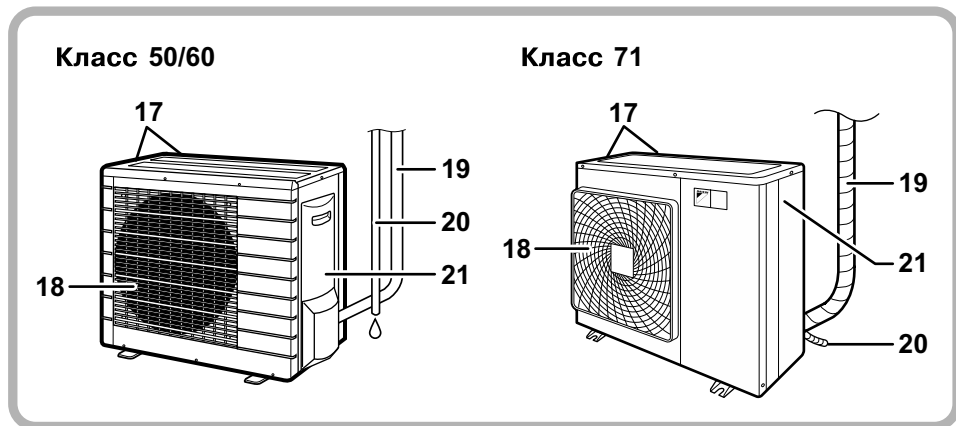

### ■ Комнатный блок

1. Воздушный фильтр
2. Фотокаталитический титан-апатитовый фильтр очистки воздуха
3. Воздухоприемник
4. Лицевая панель
5. Выступ верхней лицевой панели
6. Датчик ИНТЕЛЛЕКТУАЛЬНЫЙ ГЛАЗОК:
  - Он распознает перемещения людей и обеспечивает автоматическое переключение с обычного режима на режим экономии электроэнергии и обратно. (стр. 18.)
7. Датчик температуры в помещении:
  - контролирует температуру воздуха около блока.
8. Дисплей
9. Воздуховыпускное отверстие
10. Створки (горизонтальные лопасти): (стр. 12.)
11. Жалюзи (вертикальные лопасти):
  - Жалюзи находятся внутри воздуховыпускного узла. (стр. 12.)
12. Лампочка индикации работы (зеленая)
13. Лампочка ТАЙМЕР (желтый): (стр. 20.)
14. Лампочка ВЫХОД ИЗ ДОМА (красная):
  - Загорается при использовании операции ВЫХОД ИЗ ДОМА. (стр. 16.)

### 15. Переключатель ВКЛ/ВЫКЛ комнатного блока:

- Для включения в работу выполните однократное нажатие данного выключателя. Для останова нажмите его еще раз.
- Режимы работы указаны в приведенной ниже таблице.

Режим	Установка температуры	Скорость потока воздуха
АВТОМАТИЧЕСКИЙ	25°C	АВТОМАТИЧЕСКИЙ

- Данный выключатель используется при работе без дистанционный блок управления.

### 16. Приемник сигнала:

- Принимает сигналы от дистанционный блок управления.
- Поступление сигнала в блок обозначается коротким звуковым сигналом.
  - Начало работы ..... два коротких звуковых сигнала
  - Изменение установочных параметров ..... один короткий звуковой сигнал
  - Прекращение работы ..... длинный звуковой сигнал

### ■ Наружный блок

17. Воздухоприемник: (Сзади и сбоку)
18. Воздуховыпускное отверстие
19. Трубопровод хладагента и межблочный кабель

### 20. Дренажный шланг

### 21. Клемма заземления:

- Находится внутри данной крышки.

Возможны различные варианты внешнего оформления наружного блока в зависимости от модели.

# ■ Дистанционный блок управления

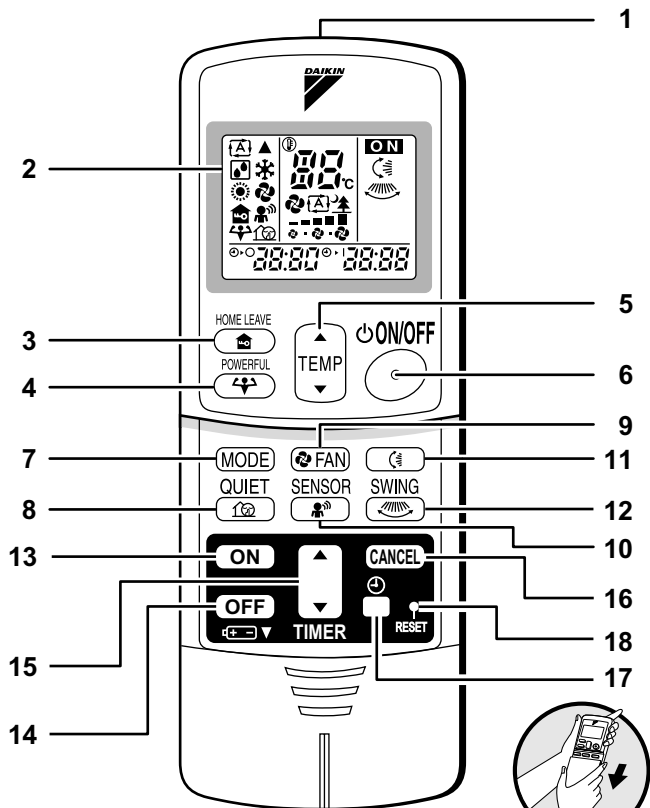

< ARC433B70 >

## 1. Передатчик сигнала:

- Осуществляет посылку сигнала в комнатный блок.

## 2. Дисплей:

- Отображает текущие установочные значения. (На данном рисунке все дисплеи каждой из секций изображены в состоянии ВКЛ в пояснительных целях.)

## 3. Кнопка **ВЫХОД ИЗ ДОМА**:

- операции **ВЫХОД ИЗ ДОМА** (стр. 16.)

## 4. Кнопка **УСИЛЕННЫЙ режим**:

- операции **УСИЛЕННЫЙ режим** (стр. 14.)

## 5. Регулировочные кнопки **ТЕМПЕРАТУРА**:

- Изменяется задаваемое значение температуры.

## 6. Кнопка **ВКЛ/ВЫКЛ**:

- Для включения в работу выполните однократное нажатие данной кнопки. Для останова нажмите ее еще раз.

## 7. Селекторная кнопка **РЕЖИМ**:

- Используется для выбора режима работы. (АВТО/СУШКА/ОХЛАЖД/НАГРЕВ/ВЕНТИЛЯТОР) (стр. 10.)

- 8. Кнопка **НИЗКИЙ УРОВЕНЬ ШУМА**: операции **НАРУЖНОГО БЛОКА С НИЗКИМ УРОВНЕМ ШУМА** (стр. 15.)

## 9. Установочная кнопка **ВЕНТИЛЯТОР**:

- Используется для задания скорости потока воздуха.

- 10. Кнопка **СЕНСОР**: операции **ИНТЕЛЛЕКТУАЛЬНЫЙ ГЛАЗОК** (стр. 18.)

- 11. Кнопка **ПОВОРОТ**: (стр. 12.)

- Задвижка (горизонтальные лопасти)

- 12. Кнопка **ПОВОРОТ**: (стр. 12.)

- Жалюзи (вертикальные лопасти)

- 13. Кнопка **ТАЙМЕР ВКЛ**: (стр. 21.)

- 14. Кнопка **ТАЙМЕР ВЫКЛ**: (стр. 20.)

- 15. Кнопка **Установок ТАЙМЕРА**:

- Изменяются задаваемые установки таймера.

- 16. Кнопка **ОТМЕНА ДЛЯ ТАЙМЕРА**:

- Отменяются установки таймера.

- 17. Кнопка **ЧАСЫ**: (стр. 9.)

- 18. Кнопка **СБРОС**:

- Перезапустите блок, если он заморозится.
- Для нажатия используйте тонкий предмет.

# Подготовка к работе

## ■ Для установки батареек

1. Сдвиньте переднюю крышку для снятия.
2. Установите две сухие батарейки размера AAA.LR03 (щелочные).
3. Далее верните лицевую крышку в закрытое положение.

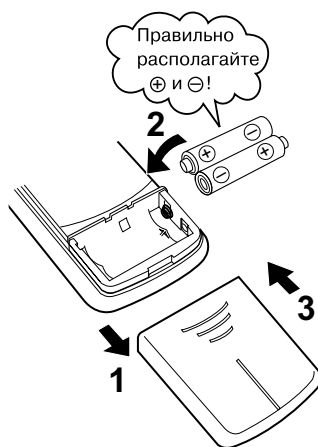

## ВНИМАНИЕ

### ■ О батарейках

- Устанавливаемые батарейки должны совпадать по типу с заменяемыми батарейками, допускается только одновременная замена двух батареек.
- Если система не эксплуатируется в течение длительного времени, извлеките из нее батарейки.
- Срок службы батареек составляет приблизительно один год. Однако, в случае потускнения дисплея пульта дистанционного управления и ухудшения дистанционного управления, замените обе две батарейки на новые батарейки размера AAA.LR03 (щелочные).
- Прилагаемые батарейки предназначены для начального периода эксплуатации системы. Срок использования батареек может оказаться коротким в зависимости от даты изготовления кондиционера.



# Подготовка к работе

## ■ Для включения в работу дистанционный блок управления

- Для работы с удаленным контроллером используйте передатчик в комнатном блоке. Если что-либо (например, штора) препятствует прохождению сигналов между блоком и удаленным контроллером, блок не работает.
- Не допускайте падения дистанционный блок управления. Не допускайте его увлажнения.
- Максимальная дальность передачи составляет порядка 7 метров.

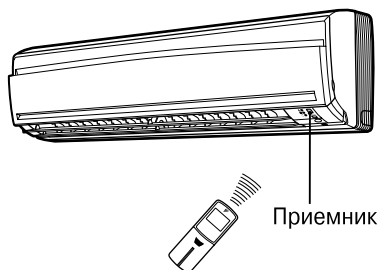

## ■ Для крепления держателя дистанционный блок управления на стене

1. Выберите место, из которого сигналы беспрепятственно попадают в блок.
2. Прикрепите держатель к стене, балке или подобной поверхности винтами, которые можно приобрести на месте.
3. Установите дистанционный блок управления в держатель дистанционный блок управления.



- Для снятия потяните его вверх.

## ВНИМАНИЕ

### ■ О дистанционный блок управления

- Защищайте дистанционный блок управления от прямого солнечного излучения.
- Пыль на передатчике или приемнике сигналов приводит к ухудшению чувствительности. Вытрите пыль мягкой материей.
- Прием сигналов может быть нарушен находящимися в помещении люминесцентными лампами с электронным запуском (например, лампами инверторного типа). В таком случае необходимо консультироваться с продавцом.
- Если сигналы дистанционный блок управления по ошибке вызывают срабатывание другого электроприбора, переместите его в другое место либо проконсультируйтесь у продавца.

## ■ Установка часов

### 1. Нажмите кнопку “ЧАСЫ”.

Отображается 0:00 .

Мигает ⌚ .

### 2. Нажмите кнопку “Установки ТАЙМЕРА” для установки на таймере текущего времени.

Удержание в нажатом состоянии кнопки “▲” или “▼” существенно убыстряет изменение времени в сторону увеличения или уменьшения.

### 3. Нажмите кнопку “ЧАСЫ”.

Мигает ⌚ .

## ■ Переведите выключатель в положение ВКЛ

- Перевод выключателя в положение ВКЛ приводит к открытию и следующему за этим закрытию створки. (Эта процедура соответствует норме.)

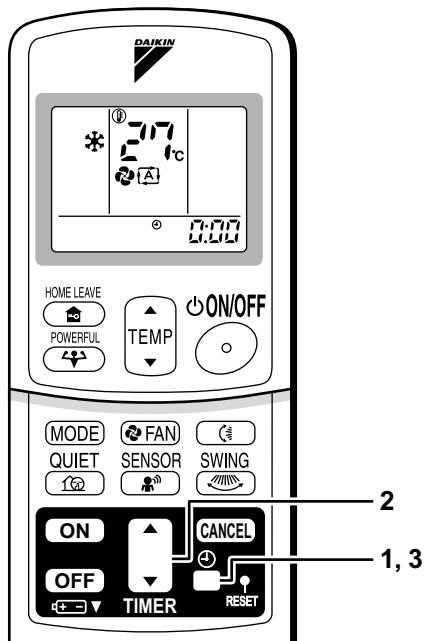

## ПРИМЕЧАНИЕ

### ■ Замечания по экономии энергии

- Необходимо позаботиться, чтобы помещение не охлаждалось (прогревалось) слишком сильно. Поддержание температуры на умеренном уровне способствует экономии электроэнергии.
- Закрывайте окна шторами или с помощью жалюзи.
- Препграда солнечному свету и поступающему снаружи воздуху увеличивает охлаждение (нагрев).
- Засорение воздушных фильтров приводит к понижению эффективности работы и к потере энергии. Необходимо очищать их примерно раз в две недели.

#### Рекомендуемая установка температуры

Для охлаждения: 26°C – 28°C  
Для нагрева: 20°C – 24°C

### ■ Обратите внимание на следующее

- Кондиционер постоянно потребляет 15 - 35 Вт электроэнергии даже при нахождении в нерабочем состоянии.
- Если предполагается на длительное время отказаться от использования кондиционера (например, весной или осенью), переведите выключатель в положение ВЫКЛ.
- Ниже указываются условия эксплуатации кондиционера.

Режим	Условия эксплуатации	Если во время эксплуатации имеет место продолжительный выход за пределы указанной области
ОХЛАЖДЕНИЕ	Наружная температура: -10 - 46°C Температура в помещении: 18 - 32°C Влажность в помещении: Макс. 80%	<ul style="list-style-type: none"> <li>• Возможно срабатывание предохранительного устройства для останова работы.</li> <li>• Возможна конденсация влаги в комнатном блоке с просачиванием наружу.</li> </ul>
НАГРЕВ	Наружная температура: -15 - 18°C Температура в помещении: 10 - 30°C	<ul style="list-style-type: none"> <li>• Возможно срабатывание предохранительного устройства для останова работы.</li> </ul>
СУШКА	Наружная температура: -10 - 46°C Температура в помещении: 18 - 32°C Влажность в помещении: Макс. 80%	<ul style="list-style-type: none"> <li>• Возможно срабатывание предохранительного устройства для останова работы.</li> <li>• Возможна конденсация влаги в комнатном блоке с просачиванием наружу.</li> </ul>

- Работа за пределами указанных значений влажности и температуры может вызвать срабатывание предохранительного устройства, блокирующего систему.

# Работа в режиме АВТО · СУШКА · ОХЛАЖДЕНИЕ · НАГРЕВ · ВЕНТИЛЯТОР

Кондиционер работает в выбираемом пользователем режиме. При следующем включении кондиционер запускается с последнего установленного режима работы.

## ■ Для включения в работу

### 1. Нажмите кнопку “селектор РЕЖИМА” и выберите режим работы.

- Каждое нажатие кнопки вызывает переход к следующему по счету режиму указанной последовательности.

Ⓜ: АВТОМАТИЧЕСКИЙ

☀: СУШКА

❄: ОХЛАЖДЕНИЕ

☀: НАГРЕВ

🌀: ВЕНТИЛЯТОР

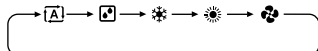

### 2. Нажмите кнопку “ВКЛ/ВЫКЛ”.

- Загорается лампочка РАБОЧИЙ РЕЖИМ.

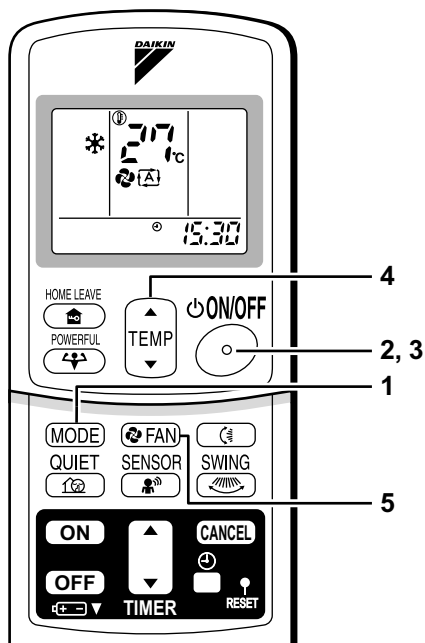
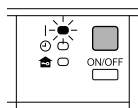

## ■ Для прекращения работы

### 3. Заново нажмите кнопку “ВКЛ/ВЫКЛ”.

- Лампочка РАБОЧИЙ РЕЖИМ гаснет.





## ■ Для изменения уставки температуры

### 4. Нажмите кнопку “регулировка ТЕМПЕРАТУРЫ”.

Режим СУШКА или ВЕНТИЛЯТОР	Режим АВТО, ОХЛАЖДЕНИЕ или НАГРЕВ
Уставка температуры не изменяется.	Нажимайте “▲” для повышения температуры и “▼” для понижения температуры.
	Установите температуру по своему выбору. 

## ■ Для корректировки заданной скорости воздушного потока

### 5. Нажмите кнопку “настройка ВЕНТИЛЯТОРА”.

Режим СУШКА	Режим АВТО, ОХЛАЖДЕНИЕ, НАГРЕВ или ВЕНТИЛЯТОР
Заданное значение скорости воздушного потока не изменяется.	Имеется пять доступных уровней регулировки скорости воздушного потока от “  ” до “  ” и дополнительно “  ” “  ”. 

- Работа комнатного блока в режиме покоя

Если для скорости воздушного потока выбирается значени “”, шум комнатного блока снижается. Выбравите это значение для приглушения шума.

Если скорость воздушного потока установлена на слишком низкий уровень, производительность блока может упасть.

## ПРИМЕЧАНИЕ

### ■ Примечание по операции НАГРЕВ

- Поскольку данный кондиционер обогревает помещение путем переноса тепла из наружного воздуха в помещение, нагревательная способность понижается вместе с понижением температуры наружного воздуха. При недостаточном эффекте обогрева рекомендуется использовать кондиционер вместе с другим нагревательным прибором.
- В системе с тепловым насосом помещение обогревается благодаря циркуляции воздуха в пределах всего помещения. После запуска операции нагрева требуется некоторое время, чтобы в помещении стало теплее.
- В процессе обогрева возможно образование инея на наружном блоке, приводящее к понижению нагревательной способности. В этом случае система переключается на операцию размораживания с целью удаления инея.
- Во время операции размораживания отсутствует выход горячего воздуха из комнатного блока.

### ■ Примечание по режиму ОХЛАЖДЕНИЯ

- Данный кондиционер охлаждает помещение, выдувая теплый воздух вне помещения, поэтому, если температура наружного воздуха высокая, его производительность снижается.

### ■ Примечание по операции СУШКА

- Имеется компьютерная микросхема, назначение которой заключается в понижении влажности в помещении при одновременном поддержании максимально высокой температуры. Она автоматически регулирует температуру и мощность вентилятора, вследствие чего ручная регулировка этих функций не представляется возможной.

### ■ Примечание по режиму АВТО

- В состоянии АВТО система выбирает задаваемое значение температуры и соответствующий режим работы (ОХЛАЖДЕНИЕ ИЛИ НАГРЕВ) в зависимости от температуры в помещении при включении в работу.
- Система автоматически корректирует выбор с заданной периодичностью с целью поддержания температуры в помещении на заданном пользователем уровне.
- При желании можно отказаться от режима АВТО и выбирать режим и значения параметров по своему усмотрению вручную.

### ■ Примечание по выбору скорости воздушного потока

- На пониженных скоростях воздушного потока ослабляется также эффект нагрева (охлаждения).

# Корректировка направления воздушного потока

Для повышения комфортности среды можно регулировать направление воздушного потока.

## ■ Для корректировки положения горизонтальных лопастей (створок)

### 1. Нажмите кнопку “ПОВОРОТ



- На ЖКИ появляется “”, а задвижки начинают поворачиваться.

### 2. Когда задвижка повернется до требуемого положения, нажмите кнопку “ПОВОРОТ ” еще раз.

- Движение задвижки прекратится.
- “” исчезнет с ЖКИ.

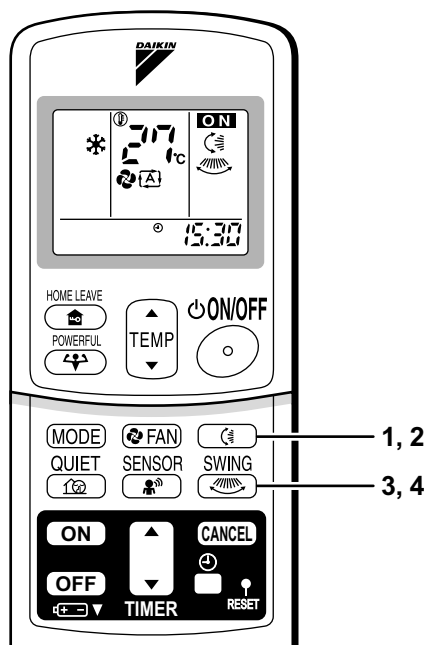

## ■ Для корректировки раскрытия вертикальных лопастей (жалюзи)





### 3. Нажмите кнопку “ПОВОРОТ ”.

- на жидкокристаллическом дисплее отображается “”.

### 4. При раскрытии жалюзи до требуемого положения нажмите кнопку “ПОВОРОТ ” еще раз.

- Раскрытие жалюзи прекратится.
- “” исчезнет с ЖКИ.

## ■ Для включения трехмерного потока воздуха

1. 3. Нажмите кнопку “ПОВОРОТ ” и кнопку “ПОВОРОТ ”:  
Загорится дисплей “” и “”, а задвижки и жалюзи начнут поворачиваться.

## ■ Для отключения трехмерного потока воздуха

2. 4. Нажмите либо кнопку “ПОВОРОТ ”, либо кнопку “ПОВОРОТ ”.

## Примечания об углах раскрытия жалюзи

### ■ ВНИМАНИЕ

- Для регулировки угла раскрытия жалюзи всегда пользуйтесь блоком дистанционного управления. Внутри воздуховыпускного узла вентилятор вращается с высокой скоростью.

## Примечания по углам раскрытия створок

- При пользовании кнопкой “Кнопка ПОВОРОТ” амплитуда раскрытия створок зависит от режима работы. (См. рисунок.)

### Трехмерный (3-D) поток воздуха

- Трехмерный поток воздуха предназначен для циркуляции холодного воздуха, который собирается в нижней части помещения, и теплого воздуха, который собирается у потолка, по всей комнате, для предотвращения образования мест со скоплением холодного и теплого воздуха.

### ■ ВНИМАНИЕ

- Для регулировки угла поворота створок всегда пользуйтесь дистанционный блок управления. Если вы попытаетесь с усилием вручную перемещать створки во время их поворачивания, то возможна поломка механизма.
- При регулировке раскрытия жалюзи соблюдайте осторожность. Внутри воздуховыпускного узла вентилятор вращается с высокой скоростью.

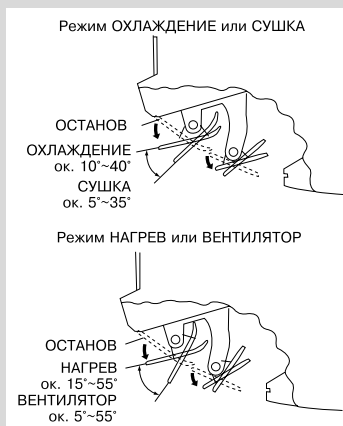

# УСИЛЕННЫЙ режим

В УСИЛЕННОМ режиме эффект охлаждения (нагрева) быстро доводится до максимума в любом режиме работы. Можно обеспечить максимальную производительность.

## ■ Для запуска УСИЛЕННОГО режима

### 1. Нажмите кнопку “УСИЛЕННЫЙ”.

- Операция УСИЛЕННОГО режима завершается за 20 минут. Далее система автоматически возвращается к работе с установочными значениями, использованными перед переходом на УСИЛЕННЫЙ режим.
- При использовании усиленного режима утрачивается доступ к некоторым функциям.
- на жидкокристаллическом дисплее отображается “”.

## ■ Для отмены УСИЛЕННОГО режима

### 2. Заново нажмите кнопку “УСИЛЕННЫЙ”.

- “” исчезнет с ЖКИ.

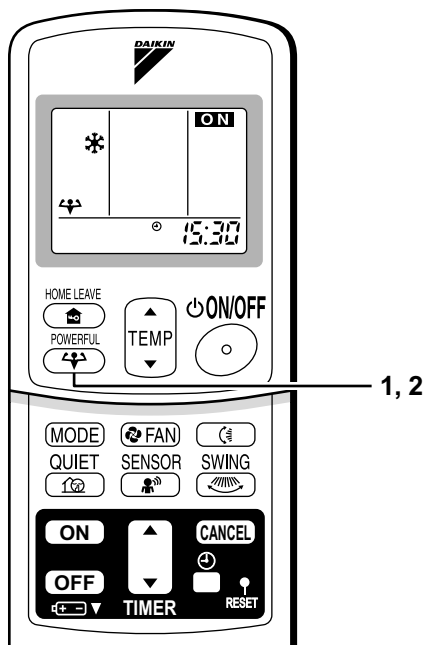

## ПРИМЕЧАНИЕ

### ■ Примечания по УСИЛЕННОМУ режиму

- УСИЛЕННЫЙ режим нельзя использовать вместе с режимами НИЗКИЙ УРОВЕНЬ ШУМА режимом. Приоритет отдается той функции, кнопка которой была нажата последней.
- УСИЛЕННЫЙ режим можно установить только при работающем блоке. Нажатие кнопки отключения работы приводит к отмене настроек, и “” исчезает с ЖКИ.
- **В режиме ОХЛАЖДЕНИЕ или НАГРЕВ**  
Для доведения до максимума нагревательного (охлаждающего) эффекта необходимо повысить производительность наружного блока и зафиксировать скорость воздушного потока на максимальном уровне. Уставки температуры и воздушного потока не изменяются.
- **В режиме СУШКА**  
Уставка температуры понижается на 2,5°C и скорость воздушного потока слегка повышается.
- **В режиме ВЕНТИЛЯТОР**  
Скорость воздушного потока фиксируется на уровне задаваемого максимума.

# Операция НАРУЖНОГО БЛОКА С НИЗКИМ УРОВНЕМ ШУМА

В режиме РАБОТЫ НАРУЖНОГО БЛОКА С НИЗКИМ УРОВНЕМ ШУМА понижается уровень шума наружного блока благодаря изменению частоты и скорости вентилятора в наружном блоке.

## ■ Для запуска режима РАБОТЫ НАРУЖНОГО БЛОКА С НИЗКИМ УРОВНЕМ ШУМА

### 1. Нажмите кнопку “НИЗКИЙ УРОВЕНЬ ШУМА”.

- на жидкокристаллическом дисплее отображается “”.

## ■ Для отмены режима РАБОТЫ НАРУЖНОГО БЛОКА С НИЗКИМ УРОВНЕМ ШУМА

### 2. Повторно нажмите кнопку “НИЗКИЙ УРОВЕНЬ ШУМА”.

- “” исчезнет с ЖКИ.

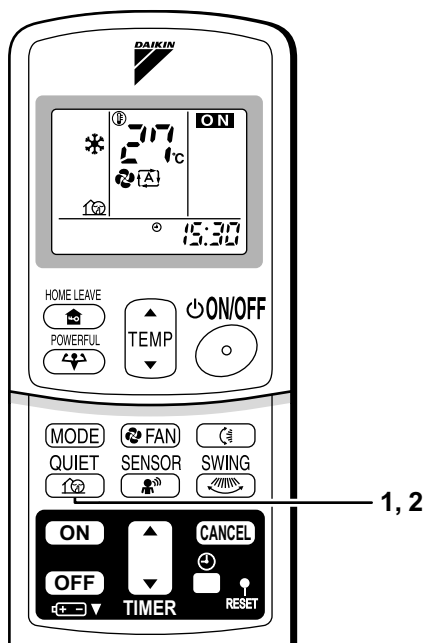

## ПРИМЕЧАНИЕ

### ■ Примечание для режима РАБОТЫ НАРУЖНОГО БЛОКА С НИЗКИМ УРОВНЕМ ШУМА

- Данная функция доступна в режимах ОХЛАЖДЕНИЕ, НАГРЕВ и АВТО. (В режимах ВЕНТИЛЯТОР и СУШКА она не реализуется.)
- Одновременная реализация функций УСИЛЕННОГО режима и режима РАБОТЫ НАРУЖНОГО БЛОКА С НИЗКИМ УРОВНЕМ ШУМА не предусмотрена. Приоритет отдается той функции, кнопка которой была нажата последней.
- Если при использовании режима РАБОТЫ НАРУЖНОГО БЛОКА С НИЗКИМ УРОВНЕМ ШУМА остановить кондиционер с помощью дистанционного блока управления или посредством выключателя ВКЛ/ВЫКЛ, на дисплее пульта дистанционного управления будет продолжать гореть “”.



# Операция ВЫХОД ИЗ ДОМА

Функция ВЫХОД ИЗ ДОМА позволяет пользователю регистрировать выбираемые им установочные значения температуры и скорости воздушного потока.

## ■ Для запуска операции ВЫХОД ИЗ ДОМА

### 1. Нажмите кнопку “ВЫХОД ИЗ ДОМА”.

- на жидкокристаллическом дисплее отображается “”.
- Загорается лампочка ВЫХОД ИЗ ДОМА.

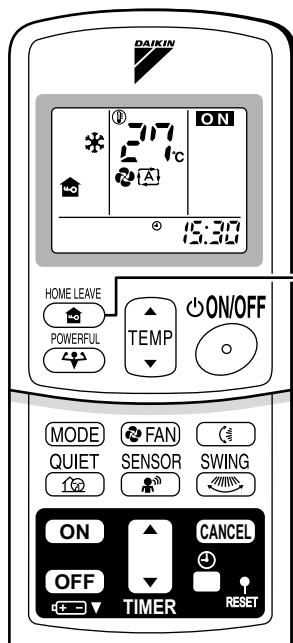
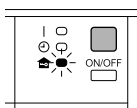

## ■ Для отмены операции ВЫХОД ИЗ ДОМА







### 2. Заново нажмите кнопку “ВЫХОД ИЗ ДОМА”.

- “” исчезнет с ЖКИ.
- Лампочка ВЫХОД ИЗ ДОМА гаснет.



## Подготовка к использованию операции ВЫХОД ИЗ ДОМА.

### ■ Задание температуры и скорости потока воздуха для операции ВЫХОД ИЗ ДОМА

При первом запуске операции ВЫХОД ИЗ ДОМА установите температуру и скорость потока воздуха для операции ВЫХОД ИЗ ДОМА. Зарегистрируйте предпочтительные значения температуры и скорости воздушного потока.

	Начальное задание параметра		Выбираемый диапазон значений	
	температура	Скорость потока воздуха	температура	Скорость потока воздуха
Охлаждение	25°C	“  ”	18-32°C	5 шагов, “  ” и “  ”
Нагрев	25°C	“  ”	10-30°C	5 шагов, “  ” и “  ”

1. Нажмите кнопку “ВЫХОД ИЗ ДОМА”. Удостоверьтесь в высвечивании “” дисплеем дистанционного управления.

2. Откорректируйте температуру по своему выбору с помощью “” или “”

3. Установите по своему усмотрению значение скорости воздушного потока с помощью установочной кнопки “ВЕНТИЛЯТОР”.

При очередном использовании блока операция ВЫХОД ИЗ ДОМА выполняется с данными установочными значениями. Для замены записанной информации повторите шаги 1 – 3.

## ■ Описание операции **ВЫХОД ИЗ ДОМА?**

Совпадают ли наиболее часто используемые температура и скорость воздушного потока со значениями этих параметров для наиболее комфортных условий среды? Функция **ВЫХОД ИЗ ДОМА** позволяет пользователю регистрировать предпочтительные для него установочные значения температуры и скорости воздушного потока. Для инициирования предпочтительного режима работы достаточно нажать кнопку **ВЫХОД ИЗ ДОМА** на панели дистанционный блок управления. Данная функция удобна в перечисляемых ниже ситуациях.

## ■ **Функция используется в следующих случаях**

### 1. Работа в режиме экономии энергии.

Задание температуры на 2-3°C выше (при охлаждении) или ниже (при нагреве) по сравнению с нормальной температурой. Выбор минимально допустимого значения рабочей мощности вентилятора позволяет пользоваться блоком в режиме экономии энергии. Функция удобна также для использования в период сна.

#### • Ежедневно перед выходом из дома...

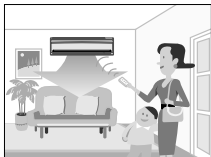

Перед выходом из дома нажмите кнопку "операция **ВЫХОД ИЗ ДОМА**", что вызовет корректировку мощности кондиционера в расчете на поддержание температуры, заданной для функции **ВЫХОД ИЗ ДОМА**.



При возвращении Вы попадете в помещение, комфортное по состоянию кондиционирования воздуха.



Заново нажмите кнопку "операция **ВЫХОД ИЗ ДОМА**", и кондиционер подкорректирует мощность в расчете на температуру обычного режима.

#### • Перед отходом ко сну...

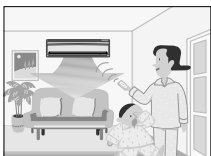

Перед выходом из жилого помещения с целью отхода ко сну переключите блок на операцию **ВЫХОД ИЗ ДОМА**.



Во время Вашего сна блок будет поддерживать температуру в помещении на уровне комфортного восприятия.



Возвратившись в жилое помещение утром, Вы ощутите комфортную температуру. Отмена операции **ВЫХОД ИЗ ДОМА** приводит к возврату температуры, заданной для обычного режима работы. Даже в самую холодную зиму не должны возникать никакие проблемы!

### 2. Используйте в качестве предпочтительного режима.

Сразу после регистрации предпочтительных значений температуры и скорости воздушного потока можно получить доступ к ним нажатием кнопки **ВЫХОД ИЗ ДОМА**. Можно отказаться от усложняющей работу последовательности операций дистанционного управления.

## ПРИМЕЧАНИЕ

- После однократного задания значений температуры и скорости потока воздуха для функции **ВЫХОД ИЗ ДОМА** эти значения восстанавливаются всякий раз, когда вызывается операция **ВЫХОД ИЗ ДОМА**. Для изменения этих значений обратитесь к приведенному выше разделу "Подготовка к использованию операции **ВЫХОД ИЗ ДОМА**".
- Операция **ВЫХОД ИЗ ДОМА** доступна только в режиме **ОХЛАЖДЕНИЕ** или **НАГРЕВ**. В режимах **АВТО**, **СУШКА** и **ВЕНТИЛЯТОР** ее использование не предусмотрено.
- Функция **ВЫХОД ИЗ ДОМА** выполняется в соответствии с режимом работы (**ОХЛАЖДЕНИЕ** или **НАГРЕВ**), заданным перед вызовом функции **ВЫХОД ИЗ ДОМА**.
- Не предусмотрена одновременная реализация функций **УСИЛЕННОГО** режима и **ВЫХОДА ИЗ ДОМА**. Приоритет отдается последней из нажатых кнопок.
- При выполнении операции **ВЫХОД ИЗ ДОМА** не допускается замена режима работы.
- Если во время выполнения функции **ВЫХОД ИЗ ДОМА** осуществляется выключение с помощью дистанционный блок управления или выключателя **ВКЛ/ВЫКЛ** комнатного блока, сохраняется свечение, "🏠" на дисплее дистанционный блок управления.

# Операция ИНТЕЛЛЕКТУАЛЬНЫЙ ГЛАЗОК

“ИНТЕЛЛЕКТУАЛЬНЫЙ ГЛАЗОК” представляет собой инфракрасный сенсорный элемент, обнаруживающий перемещения людей.

## ■ Для запуска операции ИНТЕЛЛЕКТУАЛЬНЫЙ ГЛАЗОК

### 1. Нажмите кнопку “СЕНСОР”.

- на жидкокристаллическом дисплее отображается “”.

## ■ Для отмены операции ИНТЕЛЛЕКТУАЛЬНЫЙ ГЛАЗОК

### 2. Заново нажмите кнопку “СЕНСОР”.

- “” исчезнет с ЖКИ.

[Пример]

**В помещении присутствуют люди**

- Обычный режим работы



**В помещении отсутствуют люди**

- Через 20 минут запускается режим экономии электроэнергии.



**В помещение возвращается кто-либо**

- Возврат в обычный режим.

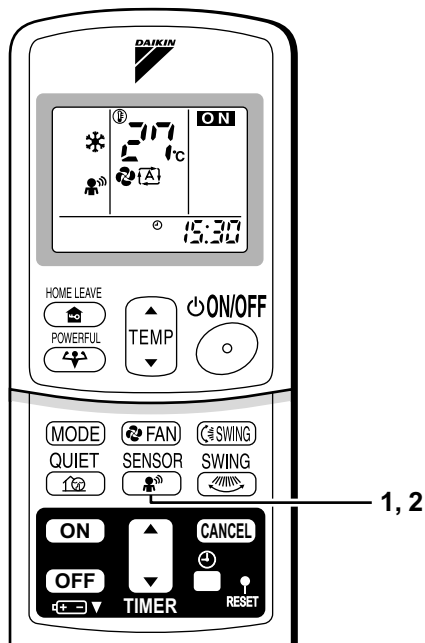

## “ИНТЕЛЛЕКТУАЛЬНЫЙ ГЛАЗОК” позволяет экономить электроэнергию.

### ■ Режим экономии электроэнергии

- Сдвиг задаваемой температуры на  $-2^{\circ}\text{C}$  при нагреве /на  $+2^{\circ}\text{C}$  при охлаждении /на  $+1^{\circ}\text{C}$  при сушке.
- Небольшое понижение скорости потока воздуха в режиме вентилятора. (Только в режиме ВЕНТИЛЯТОР)

## Примечания по “ИНТЕЛЛЕКТУАЛЬНОМУ ГЛАЗКУ”

- Рабочей областью является.

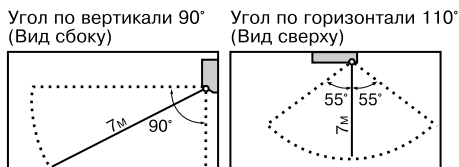

- Сенсор не способен обнаружить перемещение объектов на расстоянии более 7 метров. (Проверьте рабочую область)
- Распознавательная чувствительность сенсора изменяется в зависимости от местоположения комнатного блока, скорости перемещений, диапазона температур и др.
- Кроме того, сенсор может ошибочно реагировать на перемещения животных, на солнечные лучи, на движение штор и на отражение света от зеркал.
- Не допускается совмещение по времени операции ИНТЕЛЛЕКТУАЛЬНЫЙ ГЛАЗОК и операции УСИЛЕННОГО режима.
- При использовании операции ИНТЕЛЛЕКТУАЛЬНЫЙ ГЛАЗОК не допускается установление ночного режима (стр. 20.).

## ⚠ ПРЕДОСТЕРЕЖЕНИЕ

- Не располагайте вблизи сенсора крупногабаритные предметы.  
Кроме того, не помещайте в зону обзора сенсора нагревательные устройства или увлажнители. В этом случае сенсор может обнаружить объекты, не подлежащие обнаружению, и не обнаружить требуемые объекты.
- Не прилагайте к ИНТЕЛЛЕКТУАЛЬНОМУ ГЛАЗКУ ударное или сильное нажимное воздействие. Это может привести к повреждению и выходу из строя.

# Функции ТАЙМЕР

Функции таймера используются для автоматического включения или выключения кондиционера на ночь или в утренние часы. Можно пользоваться также комбинацией операций ТАЙМЕР ВКЛ и ТАЙМЕР ВЫКЛ.

## ■ Для использования операции ТАЙМЕР ВЫКЛ

- Проконтролируйте правильность показаний часов. При нарушении этих показаний установите текущее время. (стр. 9.)

### 1. Нажмите кнопку “ТАЙМЕР ВЫКЛ”.

Отображается 0:00.

Мигает 0-0.

### 2. Нажимайте кнопку “Установка ТАЙМЕРА” до тех пор, пока не установится требуемое значение времени.

- Каждое нажатие любой из кнопок приводит к приращению или уменьшению значения времени на 10 минут. Удержание любой из кнопок в нажатом состоянии убыстряет изменение значений.

### 3. Заново нажмите кнопку “ТАЙМЕР ВЫКЛ”.

- Загорается лампочка ТАЙМЕР.

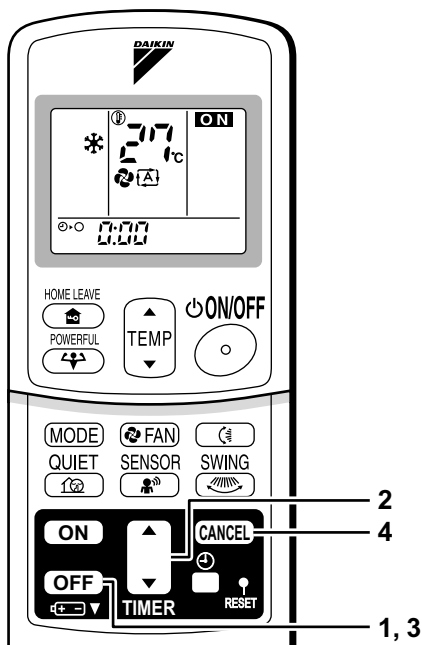
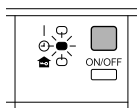

## ■ Для отмены операции ТАЙМЕР ВЫКЛ

### 4. Нажмите кнопку “ОТМЕНА”.

- Лампочка ТАЙМЕР гаснет.

## ПРИМЕЧАНИЕ

- При действии функции ТАЙМЕР текущее время не отображается.
- После начала операции ТАЙМЕР ВКЛ, ТАЙМЕР ВЫКЛ значение времени хранится в памяти. (При замене батареек дистанционный блок управления содержимое памяти стирается.)
- При эксплуатации блока с использованием функции ТАЙМЕР ВКЛ/ВЫКЛ фактическая продолжительность работы может отличаться от времени, введенного пользователем. (Максимум - примерно на 10 минут)

### ■ НОЧНОЙ РЕЖИМ

Если задано значение ТАЙМЕР ВЫКЛ, кондиционер автоматически корректирует значение температуры (повышает на 0,5°C в режиме ОХЛАЖДЕНИЕ, понижает на 2,0°C в режиме НАГРЕВ) для предотвращения избыточного охлаждения (нагрева) по сравнению с комфортным для сна уровнем.

## ■ Для использования операции ТИМЕР ВКЛ

- Проконтролируйте правильность показаний часов. При нарушении этих показаний установите текущее время. (стр. 9)

### 1. Нажмите кнопку “ТИМЕР ВКЛ”.

Отображается 5:00.

Мигает 0-1.

### 2. Нажимайте кнопку “Установка ТИМЕРА” до тех пор, пока не установится требуемое значение времени.

- Каждое нажатие любой из кнопок приводит к приращению или уменьшению значения времени на 10 минут. Удержание любой из кнопок в нажатом состоянии убыстряет изменение значений.

### 3. Заново нажмите кнопку “ТИМЕР ВКЛ”.

- Загорается лампочка ТИМЕР.

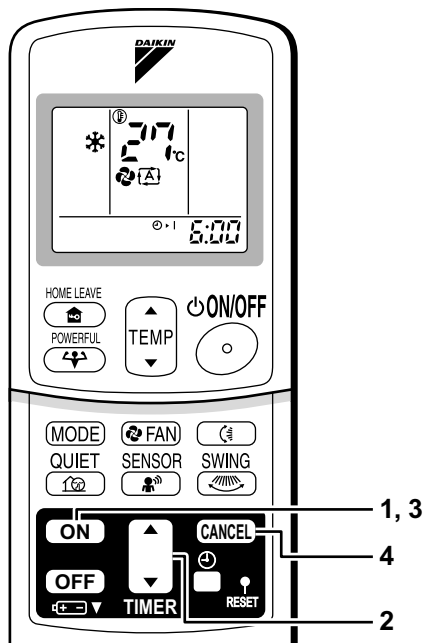
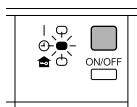

## ■ Для отмены операции ТИМЕР ВКЛ

### 4. Нажмите кнопку “ОТМЕНА”.

- Лампочка ТИМЕР гаснет.

## ■ Комбинированное использование функций ТИМЕР ВКЛ и ТИМЕР ВЫКЛ

- Ниже приводится пример совместного использования двух таймеров.

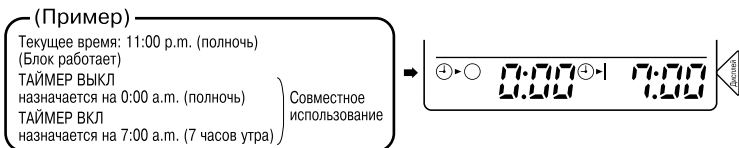

## ВНИМАНИЕ

### ■ В указанных ниже случаях необходимо задавать показания таймера заново.

- После перевода выключателя в состояние Выкл.
- После отказа питания.
- После замены батареек в дистанционном блоке управления.

# Уход и очистка



## ПРЕДОСТЕРЕЖЕНИЕ

Перед очисткой обязательно прекратите работу и переведите выключатель в положение **ВЫКЛ.**

### Блоки

#### ■ Комнатный блок, наружный блок и дистанционный блок управления

1. Протирайте их сухой мягкой материей.

#### ■ Лицевая панель

1. Откройте лицевую панель.

- Придерживайте панель за боковые ручки с двух сторон и поднимите ее до упора, обозначаемого щелчком.

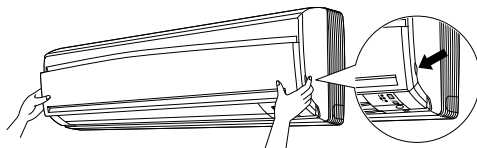

2. Снимите лицевую панель.

- Откройте переднюю панель еще больше, сдвигая ее либо вправо, либо влево, и потянув на себя. При этом освободится штырь вращения с одной стороны. После этого отсоедините штырь вращения с другой стороны таким же образом.

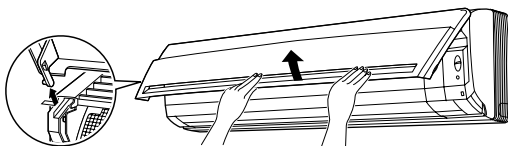

3. Очистите лицевую панель.

- Протрите ее мягкой материей, смоченной в воде.
- Допускается использование только нейтрального моющего средства.
- Если для промывки панели используется вода, после промывки вытрите панель тканью и просушите в тени.

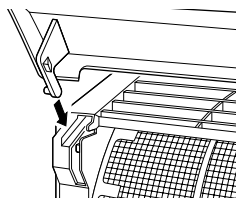

4. Прикрепите лицевую панель.

- Выровняйте штыри вращения слева и справа от передней панели с отверстиями, затем толкните их внутрь.
- Медленно закройте переднюю панель. (Нажмите на панель с обеих сторон и в центре.)



## ПРЕДОСТЕРЕЖЕНИЕ

- Не прикасайтесь к металлическим деталям комнатного блока. Прикосновение к этим деталям может привести к травме.
- При снятии или креплении лицевой панели пользуйтесь прочной и устойчивой подставкой и внимательно контролируйте предпринимаемые шаги.
- При снятии или креплении лицевой панели надежно придерживайте панель рукой для предотвращения ее падения.
- Для очистки пользуйтесь водой с температурой не выше 40°C, бензин, керосин, разжижитель, другие летучие масла, полировочные составы, щетки с жесткой щетиной или какие-либо другие подручные средства.
- После очистки убедитесь в плотном закрытии лицевой панели.

## Фильтры

1. Откройте лицевую панель.  
(стр. 22.)

2. Вытяните наружу воздушные фильтры.

- Переместите немного вверх петлю в центре каждого воздушного фильтра и затем потяните его вниз.

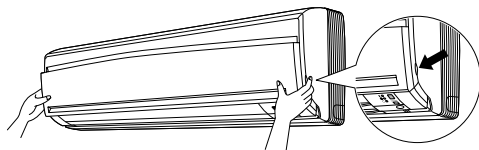

3. Снимите фотокаталитический титан-апатитовый фильтр очистки воздуха.

- Вставьте верхнюю часть воздухоочистительного фильтра в петли (3 петли вверх). Затем слегка надавите на нижнюю часть фильтра и вставьте его в петли (3 петли вниз).

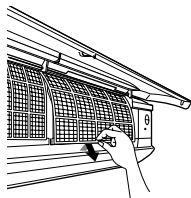

петли (3 петли вверх)

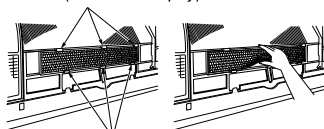

петли (3 петли вниз)

4. Очистите или замените каждый из фильтров.

См. рисунок.

5. Установите воздушный фильтр и Фотокаталитический титан-апатитовый фильтр очистки воздуха на прежние позиции и закройте лицевую решетку.

- Нажмите на переднюю панель с обеих сторон и в центре.

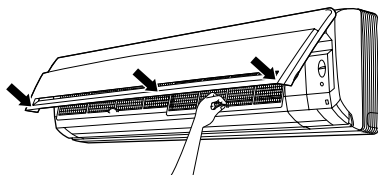

## ■ Воздушный фильтр

1. Промойте воздушные фильтры водой или очистите их с помощью пылесоса.

- Если удаление пыли затруднено, промойте фильтры нейтральным моющим средством, разбавленным в теплой воде, и затем просушите их в тени.
- Рекомендуется выполнять очистку воздушных фильтров через каждые 2 недели.

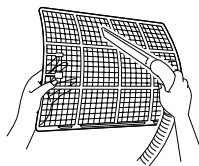

## ■ Фотокаталитический титан-апатитовый фильтр очистки воздуха

Свойства фотокаталитического титан-апатитового фильтра очистки воздуха можно восстановить путем промывки фильтра водой через каждые 6 месяцев. Рекомендуется производить его замену раз в 3 года.

### [ Техническое обслуживание ]

1. Удалите пыль с помощью пылесоса и слегка промойте водой.
2. Если он очень грязный, замочите его на 10 - 15 минут в воде с разбавленным нейтральным моющим средством.
3. После промывки встряхните для удаления оставшейся воды и высушите в тени.
4. Так как материалом является полиэстер, не скручивайте фильтр при удалении из него воды.

### [ Замена ]

1. Снимите выступы на раме фильтра и вставьте новый фильтр.
  - Выбросьте старый фильтр в несжигаемые отходы.



## ПРИМЕЧАНИЕ

- Работа с загрязненными фильтрами:  
(1) невозможность дезодорирования воздуха. (2) невозможность очистки воздуха.  
(3) результирующее ухудшение нагрева или охлаждения.(4) возможное появление запаха.
- Для заказа фотокаталитического титан-апатитового фильтра очистки воздуха обращайтесь по месту приобретения кондиционера.
- Выбросьте старый фильтр в несжигаемые отходы.

Пункт	№ компонента
Фотокаталитический титан-апатитовый фильтр очистки воздуха (без рамы) 1 комплекта	KAF952B42

## Контроль

Убедитесь в том, что основание, подставка и другая арматура наружного блока не повреждены и не содержат следов коррозии.
Удостоверьтесь в отсутствии препятствий свободному прохождению воздуха через впускное и выпускное отверстия комнатного и наружного блоков.
Проконтролируйте равномерность дренажного потока из дренажного шланга при выполнении операций ОХЛАЖДЕНИЕ или СУШКА. <ul style="list-style-type: none"><li>• Отсутствие дренажных вод может свидетельствовать о вытекании воды из комнатного блока. В этом случае прекратите работу и проконсультируйтесь в центре сервисного обслуживания.</li></ul>

## ■ Подготовка к длительному простоя

- 1. В удобное время установите режим “только ВЕНТИЛЯТОР” на несколько часов для просушки устройства изнутри.**
  - Нажмите кнопку “РЕЖИМ” и выберите операцию “ВЕНТИЛЯТОР”.
  - Нажмите кнопку “ВКЛ/ВЫКЛ” и запустите операцию.
- 2. После остановки работы, отключите выключатель комнатного кондиционера.**
- 3. Очистите воздушные фильтры и установите их на место.**
- 4. Извлеките батарейки из дистанционный блок управления.**

# Поиск неисправностей

**Указанные ниже случаи не являются нарушениями работы.**

Перечисляемые ниже случаи не являются неисправностями кондиционера, но заслуживают некоторых пояснений. Это не препятствует продолжению работы.

Случай	Пояснение
<p><b>Операция запускается с заметной задержкой.</b></p> <ul style="list-style-type: none"> <li>• При нажатии кнопки ВКЛ/ВЫКЛ вскоре после останова операции</li> <li>• При повторном выборе режима</li> </ul>	<ul style="list-style-type: none"> <li>• Это имеет целью защиту кондиционера. Необходимо выждать примерно 3 минуты.</li> </ul>
<p><b>Выпуск потока горячего воздуха начинается не сразу после запуска операции нагрева.</b></p>	<ul style="list-style-type: none"> <li>• Кондиционер прогревается. Необходимо подождать 1 – 4 минуты. (Система рассчитана на начальный выпуск воздуха лишь по достижении определенной температуры.)</li> </ul>
<p><b>Операция нагрева внезапно прекращается, и слышен плавный звуковой сигнал.</b></p>	<ul style="list-style-type: none"> <li>• Система удаляет обледенение с наружного блока. Необходимо выдержать паузу порядка 4 – 12 минут.</li> </ul>
<p><b>Слышен звук.</b></p>	<ul style="list-style-type: none"> <li>■ Звук, похожий на течение воды               <ul style="list-style-type: none"> <li>• Этот звук возникает из-за течения хладагента внутри кондиционера.</li> <li>• Это звук перекачивания воды внутри кондиционера, который слышен во время откачки воды из кондиционера при выполнении охлаждения или сушки.</li> <li>• Когда работают внутренние блоки в других помещениях, хладагент будет протекать внутри кондиционера даже в том случае, если он не работает.</li> </ul> </li> <li>■ Шипение               <ul style="list-style-type: none"> <li>• Этот звук возникает во время переключения потока хладагента внутри кондиционера.</li> </ul> </li> <li>■ Дребезжание               <ul style="list-style-type: none"> <li>• Этот звук возникает, когда кондиционер немного расширяется или сжимается в результате изменения температуры.</li> </ul> </li> <li>■ Свистящий звук               <ul style="list-style-type: none"> <li>• Этот звук создается при протекании хладагента во время операции размораживания.</li> </ul> </li> </ul>
<p><b>Из наружного блока вытекает вода или выпускается пар.</b></p>	<ul style="list-style-type: none"> <li>■ В режиме НАГРЕВ               <ul style="list-style-type: none"> <li>• Образовавшийся на наружном блоке иней превращается в воду или пар в процессе размораживания кондиционера.</li> </ul> </li> <li>■ В режиме НАГРЕВ или СУШКА               <ul style="list-style-type: none"> <li>• Содержащаяся в воздухе влага конденсируется в воду на охлажденной поверхности труб наружного блока и просачивается наружу.</li> </ul> </li> </ul>
<p><b>Над внутренним блоком поднимается небольшой туман.</b></p>	<ul style="list-style-type: none"> <li>■ Это происходит при охлаждении и превращении в туман воздуха в помещении под воздействием потоков холодного воздуха в режиме охлаждения.</li> <li>■ Это происходит из-за того, что воздух в помещении охлаждается теплообменником и превращается в туман в ходе размораживания.</li> </ul>
<p><b>От комнатного блока исходит запах.</b></p>	<ul style="list-style-type: none"> <li>■ Это происходит при поглощении блоком имеющихся в помещении запахов от мебели, сигарет и других предметов и испускании их вместе с потоком воздуха. (В этом случае рекомендуется квалифицированная промывка комнатного блока. Обратитесь за сервисной помощью по месту приобретения кондиционера.)</li> </ul>

### Указанные ниже случаи не являются нарушениями работы.

Перечисляемые ниже случаи не являются неисправностями кондиционера, но заслуживают некоторых пояснений. Это не препятствует продолжению работы.

Случай	Пояснение
<b>Вентилятор наружного блока вращается при неработающем кондиционере.</b>	<ul style="list-style-type: none"> <li>■ После останова работы:               <ul style="list-style-type: none"> <li>• Вентилятор наружного блока продолжает вращаться еще в течение 60 секунд для защиты системы.</li> </ul> </li> <li>■ При неработающем кондиционере:               <ul style="list-style-type: none"> <li>• При очень высокой температуре наружного воздуха вентилятор наружного блока начинает вращаться с целью защиты системы.</li> </ul> </li> </ul>
<b>Операция внезапно прекращается. (Лампочка ОПЕРАЦИЯ светится.)</b>	<ul style="list-style-type: none"> <li>■ С целью защиты системы предусмотрен останов кондиционера при внезапных сильных колебаниях напряжения. Работа автоматически возобновляется по истечении примерно 3 минут.</li> </ul>

### Повторите проверку.

Перед вызовом специалиста по ремонту, пожалуйста, продублируйте проверку.

Случай	Контроль
<b>Кондиционер не работает. (Не светится лампочка ОПЕРАЦИЯ.)</b>	<ul style="list-style-type: none"> <li>• Возможно нахождение выключателя в положении ВЫКЛ или перегорание предохранителя</li> <li>• Возможен отказ источника питания</li> <li>• Возможно отсутствие батареек в дистанционный блок управления</li> <li>• Возможно ошибочное задание показаний таймера</li> </ul>
<b>Недостаточный нагревательный (охлаждающий) эффект.</b>	<ul style="list-style-type: none"> <li>• Возможно загрязнение воздушных фильтров</li> <li>• Возможно наличие препятствий потоку воздуха через отверстия впуска или выпуска воздуха наружного и комнатного блоков</li> <li>• Возможно неправильное задание температуры</li> <li>• Возможно наличие незакрытых окон или дверей</li> <li>• Возможны ошибки при задании значений скорости потока воздуха и направления воздушного потока</li> </ul>
<b>Работа внезапно прерывается. (Мигает лампочка ОПЕРАЦИЯ.)</b>	<ul style="list-style-type: none"> <li>• Возможно загрязнение воздушных фильтров</li> <li>• Возможно наличие препятствий потоку воздуха через отверстия впуска или выпуска воздуха наружного и комнатного блоков Очистите воздушные фильтры или удалите все препятствия и переведите выключатель в положение ВЫКЛ. Далее вновь установите его в положение ВКЛ и попытайтесь ввести в действие кондиционер с помощью дистанционный блок управления. Если лампочка по-прежнему мигает, обратитесь по месту приобретения кондиционера за помощью к специалисту.</li> </ul>
<b>Во время работы нарушается нормальное функционирование.</b>	<ul style="list-style-type: none"> <li>• Нарушение работы кондиционера может быть вызвано грозовыми разрядами или радиоволнами. Переведите выключатель в положение ВЫКЛ, затем вновь установите его в положение ВКЛ и попытайтесь ввести в действие кондиционер с помощью дистанционный блок управления.</li> </ul>

## Немедленно вызывайте специалиста по сервисному обслуживанию.



## ПРЕДУПРЕЖДЕНИЕ

- При возникновении аномальной ситуации (например, при появлении запаха от горения) прекратите работу и переведите выключатель в положение ВЫКЛ.

Продолжение работы в аномальной ситуации может привести к неисправностям, поражению электрическим током или пожару.

Обратитесь за сервисной помощью по месту приобретения кондиционера.

- Не пытайтесь самостоятельно ремонтировать или модифицировать кондиционер.  
Ошибки в работе могут вызвать поражение электрическим током или явиться причиной пожара.  
Обратитесь за сервисной помощью по месту приобретения кондиционера.

При возникновении любого из перечисляемых ниже симптомов немедленно вызывайте специалиста по сервисному обслуживанию.

- Шнур подачи питания поврежден или сильно нагрет.
- Кондиционером во время работы издаются посторонние звуки.
- Работа часто прерывается срабатыванием предохранительного выключателя, плавкого предохранителя или выключателя тока утечки заземления.
- Часто нарушается функционирование выключателя или кнопки.
- Имеется запах от горения.
- Из комнатного блока вытекает вода.



Переведите выключатель в положение ВЫКЛ и вызовите специалиста по сервисному обслуживанию.

- После отказа питания Кондиционер автоматически возобновляет работу примерно через 3 минуты. Следует выдержать небольшую паузу.

- Грозовой разряд  
Если поблизости действуют гроззовые разряды с возможным поражающим эффектом, прекратите работу и переведите выключатель в положение ВЫКЛ.

## Утилизация отходов



Ваше изделие и батарейки, входящие в комплектацию пульта, помечены этим символом. Этот символ означает, что электрические и электронные изделия, а также батарейки, не следует смешивать с несортированным бытовым мусором. На батарейках под указанным символом иногда отпечатан химический знак, который означает, что в батарейках содержится тяжелый металл выше определенной концентрации. Встречающиеся химические знаки:

- Pb: свинец (>0,004%)

Не пытайтесь демонтировать систему самостоятельно; демонтаж изделия, удаление холодильного агента, масла и других частей должны проводиться квалифицированным специалистом в соответствии с местным и общегосударственным законодательством. Агрегаты и отработанные батарейки необходимо сдавать на специальную перерабатывающую станцию для утилизации, переработки и вторичного использования. Обеспечивая надлежащую утилизацию, вы способствуете предотвращению отрицательных последствий для окружающей среды и здоровья людей.

За более подробной информацией обращайтесь к монтажнику или в местные компетентные органы.

## Рекомендуется периодическое техническое обслуживание.

В определенных условиях эксплуатации несколько сезонов работы могут привести к загрязнению внутренних частей кондиционера, что вызывает ухудшение функционирования. Рекомендуется наряду с регулярной очисткой устройства самим пользователем привлекать специалиста для периодического технического обслуживания. За помощью специалиста по техобслуживанию обратитесь по месту приобретения кондиционера. Затраты на техническое обслуживание оплачиваются пользователем.

## Важная информация об используемом хладагенте.

Данное изделие содержит имеющие парниковый эффект фторированные газы, на которые распространяется действие Киотского протокола.

Марка хладагента: **R410A**

Величина ПГП<sup>(1)</sup>: **1975**

<sup>(1)</sup> ПГП = потенциал глобального потепления

В соответствии с общеевропейским или местным законодательством может быть необходима периодическая проверка на наличие утечек хладагента. За более подробной информацией обращайтесь к своему местному дилеру.

## Диагностика неисправностей.

### ДИАГНОСТИКА НЕИСПРАВНОСТЕЙ С ПОМОЩЬЮ ДИСТАНЦИОННЫЙ БЛОК УПРАВЛЕНИЯ

В сериях ARC433 в секциях дисплея температуры на основном блоке отображаются соответствующие коды.

1. Если нажать и удерживать кнопку отмены таймера в течение 5 секунд, в секции дисплея температуры будет мигать “U0”.

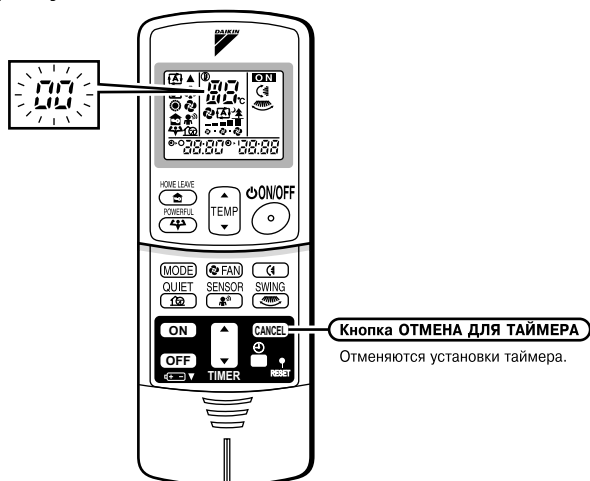

2. Нажмите кнопку отмены таймера несколько раз, до тех пор, пока не будет слышна длительная звуковая посылка.

- Индикация кода меняется, как показано ниже, и слышен длинный звуковой сигнал.

	КОД	СМЫСЛОВОЕ ЗНАЧЕНИЕ
СИСТЕМА	00	НОРМАЛЬНОЕ СОСТОЯНИЕ
	U0	НЕХВАТКА ХЛАДАГЕНТА
	U2	ПОНИЖЕННОЕ ИЛИ ПОВЫШЕННОЕ НАПРЯЖЕНИЕ В СЕТИ
	U4	НАРУШЕНИЕ ПЕРЕДАЧИ (МЕЖДУ КОМНАТНЫМ И НАРУЖНЫМ БЛОКАМИ)
КОМНАТНЫЙ БЛОК	A1	ДЕФЕКТ ПЕЧАТНОЙ ПЛАТЫ КОМНАТНОГО БЛОКА
	A5	РЕГУЛЯТОР ВЫСОКОГО ДАВЛЕНИЯ ИЛИ ПРОТИВООБЛЕДЕНИТЕЛЬНОЕ УСТРОЙСТВО
	A6	НЕИСПРАВНОСТЬ ДВИГАТЕЛЯ ВЕНТИЛЯТОРА
	C4	НЕИСПРАВНОСТЬ ДАТЧИКА ТЕМПЕРАТУРЫ ТЕПЛООБМЕННИКА
НАРУЖНЫЙ БЛОК	C9	НЕИСПРАВНОСТЬ ДАТЧИКА ТЕМПЕРАТУРЫ ВСАСЫВАЕМОГО ВОЗДУХА
	EA	ОШИБКА ПЕРЕКЛЮЧАТЕЛЯ ОХЛАЖДЕНИЯ-НАГРЕВА
	E5	ПЕРЕГРУЗКА ПРИ ЗАПУСКЕ
	E6	ОШИБКА ПРИ ЗАПУСКЕ КОМПРЕССОРА
	E7	НЕИСПРАВНОСТЬ ДВИГАТЕЛЯ ВЕНТИЛЯТОРА ПОСТОЯННОГО ТОКА
	E8	ОСТАНОВ РАБОТЫ ПО ПРИЧИНЕ ОБНАРУЖЕНИЯ ПЕРЕГРУЗКИ ПО ТОКУ НА ВХОДЕ
	F3	РЕГУЛИРОВКА ВЫСОКОЙ ТЕМПЕРАТУРЫ ВЫПУСКНОЙ ТРУБЫ
	N6	ОСТАНОВ РАБОТЫ ПО ПРИЧИНЕ НЕПРАВИЛЬНОГО ПОЛОЖЕНИЯ ДАТЧИКА ОБНАРУЖЕНИЯ
	N8	АНОМАЛИЯ СТ
	N9	НЕИСПРАВНОСТЬ ДАТЧИКА ТЕМПЕРАТУРЫ ВСАСЫВАЕМОГО ВОЗДУХА
	J3	НЕИСПРАВНОСТЬ ДАТЧИКА ТЕМПЕРАТУРЫ ВЫПУСКНОЙ ТРУБЫ
	J6	НЕИСПРАВНОСТЬ ДАТЧИКА ТЕМПЕРАТУРЫ ТЕПЛООБМЕННИКА
L4	ВЫСОКАЯ ТЕМПЕРАТУРА НА ТЕПЛОТВОДЕ ИНВЕРТОРНОЙ СХЕМЫ	
L5	ПЕРЕГРУЗКА ПО ТОКУ НА ВЫХОДЕ	
P4	НЕИСПРАВНОСТЬ ДАТЧИКА ТЕМПЕРАТУРЫ ТЕПЛОТВОДА ИНВЕРТОРНОЙ СХЕМЫ	

## ПРИМЕЧАНИЕ

1. Короткая и две длительные звуковые посылки подряд указывают на несоответствующие коды.
2. Для отмены дисплея кодов, нажмите кнопку отмены таймера и удерживайте ее в течение 5 секунд. Дисплей кодов также выключится сам, если в течение 1 минуты не будет нажата никакая кнопка.

**DAIKIN INDUSTRIES, LTD.**

Head office:

Umeda Center Bldg., 2-4-12, Nakazaki-Nishi,  
Kita-ku, Osaka, 530-8323 Japan

Tokyo office:

JR Shinagawa East Bldg., 2-18-1, Konan,  
Minato-ku, Tokyo, 108-0075 Japan  
[http://www.daikin.com/global\\_ac/](http://www.daikin.com/global_ac/)

**DAIKIN EUROPE NV**

Zandvoordestraat 300, B-8400 Oostende, Belgium



Two-dimensional bar code is a code  
for manufacturing.

**3P190111-3D** **M09B273** (1002) **HT**