

**DAIKIN**



Daikin Distributor

**DAICHI**

**ИНСТРУКЦИЯ  
ПО ЭКСПЛУАТАЦИИ**

**МОДЕЛИ: FT25CV1A  
FT35CV1A**

**С - серия**

**DAIKIN INDUSTRIES, LTD.**

## СОДЕРЖАНИЕ

<b>МЕРЫ ПРЕДОСТОРОЖНОСТИ .....</b>	<b>3</b>
<b>СОСТАВНЫЕ ЧАСТИ СИСТЕМЫ КОНДИЦИОНИРОВАНИЯ .....</b>	<b>8</b>
<b>Внутренний блок .....</b>	<b>8</b>
<b>Наружный блок .....</b>	<b>9</b>
<b>Пульт дистанционного управления .....</b>	<b>10</b>
<b>ПОДГОТОВКА КОНДИЦИОНЕРА К РАБОТЕ .....</b>	<b>11</b>
<b>Установка элементов питания в пульт управления .....</b>	<b>11</b>
<b>Работа с пультом дистанционного управления .....</b>	<b>12</b>
<b>Фиксация держателя пульта дистанционного управления на стене .....</b>	<b>12</b>
<b>Установка времени на пульте управления .....</b>	<b>13</b>
<b>РЕЖИМЫ ОСУШКА / ОХЛАЖДЕНИЕ / ВЕНТИЛЯЦИЯ .....</b>	<b>15</b>
<b>РЕГУЛИРОВАНИЕ НАПРАВЛЕНИЯ ВОЗДУШНОГО ПОТОКА .....</b>	<b>16</b>
<b>РАБОТА В РЕЖИМЕ ПОВЫШЕННОЙ МОЩНОСТИ (POWERFUL) .....</b>	<b>18</b>
<b>РАБОТА ПО ТАЙМЕРУ .....</b>	<b>19</b>
<b>ОБСЛУЖИВАНИЕ И ЧИСТКА .....</b>	<b>21</b>
<b>Чистка внутреннего, наружного блоков и пульта дистанционного управления .....</b>	<b>21</b>
<b>Чистка лицевой панели .....</b>	<b>21</b>
<b>Чистка воздушных фильтров .....</b>	<b>23</b>
<b>Замена фильтр с функцией фотокаталитического дезодорирования (серый) .....</b>	<b>24</b>
<b>Действия, выполняемые перед выключением кондиционера на длительный период времени .....</b>	<b>24</b>
<b>ДИАГНОСТИКА И УСТРАНЕНИЕ НЕИСПРАВНОСТЕЙ .....</b>	<b>26</b>
<b>Признаки, не свидетельствующие о поломке кондиционера .....</b>	<b>26</b>
<b>Проверки, предшествующие вызову специалиста (повторные проверки) .....</b>	<b>27</b>
<b>Случаи, требующие немедленного вызова специалиста .....</b>	<b>28</b>
<b>Утилизация отходов .....</b>	<b>29</b>

## МЕРЫ ПРЕДОСТОРОЖНОСТИ

- После прочтения настоящей инструкции сохраните ее для последующего использования и позаботьтесь о том, чтобы она всегда была под рукой.
- Прежде чем включить кондиционер, внимательно ознакомьтесь с приведенными ниже сведениями и неукоснительно соблюдайте необходимые меры предосторожности при работе с кондиционером.
- Всегда следуйте указаниям, приведенным ниже.
- Описанные ниже меры предосторожности разделены на две категории, приводимые под рубриками "**Опасно!**" и "**Внимание!**".

**Опасно!** - Несоблюдение этого предупреждения может привести к порче имущества, травмам, а также явиться угрозой для жизни.

**Внимание!** - Несоблюдение этого предупреждения может привести к порче имущества и травмам легкой и средней степени тяжести.



Строго запрещено



Обязательно следуйте данной инструкции



Кондиционер должен быть обязательно заземлен



Не подвергайте кондиционер и пульт управления воздействию влаги



Не прикасайтесь к кондиционеру и пульту управления влажными руками



### Опасно!



- Не устанавливайте кондиционеры в помещениях, где могут находиться пары вредных, горючих и коррозионных газов. Вероятно возникновение пожароопасной обстановки, а также выход кондиционера из строя.
- Не оставайтесь долгое время под струей холодного воздуха. Переохлаждение ухудшает самочувствие и может привести к заболеванию.



<ul style="list-style-type: none"> <li>• Нельзя вставлять посторонние предметы в воздухозаборные и воздухонагнетательные отверстия. Необходимо следить за тем, чтобы в них не попали и пальцы. Так как вентилятор вращается с высокой скоростью, можно получить серьезную травму.</li> <li>• Не пытайтесь самостоятельно починить кондиционер, модифицировать его, а также переместить на другое место. Возможно поражение током, возгорание и т.п. Для ремонта или переустановки кондиционера DAIKIN обратитесь к представителям фирмы, установившей кондиционер.</li> </ul>	
<ul style="list-style-type: none"> <li>• Хладагент, используемый в кондиционере, безопасен для окружающей среды и человека. Возможность утечки хладагента практически исключена, но если это все-таки произошло по какой-либо причине, то проследите за тем, чтобы хладагент не вступил в контакт с пламенем газовой или керосиновой горелки.</li> <li>• Если кондиционер не обеспечивает должного охлаждения, проверьте систему на утечку хладагента. Для этого обратитесь в сервисную службу компании-дилера, в которой вы купили кондиционер. Квалифицированный специалист проведет тщательную проверку системы, прежде чем начать устранение неисправности, в частности, дозаправит систему хладагентом.</li> <li>• Не пытайтесь самостоятельно устанавливать кондиционер. Для монтажа системы необходимо воспользоваться услугами квалифицированного специалиста-монтажника. Для этого обратитесь к дилеру, у которого вы купили кондиционер. Результатом неправильного монтажа может быть протечка воды, повреждение электрическим током, возгорание.</li> <li>• Если вы почувствовали запах гари, выключите кондиционер и обесточьте оборудование. Работа неисправного оборудования может привести к поражению электрическим током, возгоранию и т.д. Обратитесь за консультацией к дилеру, у которого вы купили кондиционер.</li> </ul>	

## Внимание!

<ul style="list-style-type: none"><li>• Кондиционер должен быть обязательно заземлен. Некачественное заземление может явиться причиной поражения электрическим током. Нельзя заземлять на газовые и дренажные трубы, громоотводы, телефонные линии и т.д.</li></ul>	
<ul style="list-style-type: none"><li>• Не пытайтесь использовать кондиционер в целях создания подходящих условий для хранения точных инструментов, продуктов питания, произведений искусства, а также для создания специальных условий для животных и растений. Это может привести к их порче и сократить срок жизни растений и животных.</li><li>• Дети, растения и животные не должны находиться под прямым воздушным потоком, выходящим из кондиционера.</li><li>• Если в помещении есть приборы с открытым пламенем, на них не должен попадать поток воздуха, идущий из кондиционера. Такие приборы не следует также помещать под внутренним блоком кондиционера. В противном случае это может привести к нарушению работы прибора с открытым пламенем или деформации корпуса внутреннего блока.</li><li>• Места забора и нагнетания воздуха должны быть свободны от посторонних предметов. Снижение расхода воздуха приводит к уменьшению холодопроизводительности.</li><li>• Не вставляйте и не садитесь на наружный блок кондиционера, не ставьте на него какие-либо предметы, не снимайте защитную решетку вентилятора. Нарушение этих инструкций может привести к травмам.</li><li>• Не располагайте что-либо, что должно храниться в сухих условиях, под внутренним или наружным блоками, так как влага, находящаяся в воздухе, может конденсироваться и капать.</li><li>• После продолжительного периода работы блока необходимо проверить его положение на крепежной раме, а крепежные детали проверить на предмет повреждения.</li><li>• Не дотрагивайтесь до воздухозаборной решетки и алюминиевой обрешетки наружного блока. Можно получить травму.</li></ul>	
<ul style="list-style-type: none"><li>• Время от времени необходимо хорошо проветривать помещение. Это</li></ul>	

<p>особенно актуально для помещений, в которых имеются приборы с открытым пламенем. При плохой вентиляции помещения количество кислорода в нем уменьшается.</p> <ul style="list-style-type: none"> <li>• Прежде чем начать чистку кондиционера необходимо его выключить и отсоединить от сети электропитания.</li> <li>• Кондиционер должен быть подключен к сети электропитания, параметры которого строго соответствуют спецификации. В противном случае не исключены проблемы в работе оборудования или возгорание.</li> <li>• В зависимости от состояния окружающей среды необходимо установить автомат с устройством защитного отключения на землю. Отсутствие такого автомата может привести к поражению электрическим током.</li> <li>• Дренажный шланг должен быть проложен так, чтобы обеспечить равномерный отвод дренажа. Неправильная прокладка дренажного шланга может привести к сырости в помещении, порче мебели и т.д.</li> </ul>	
<ul style="list-style-type: none"> <li>• При работе с кондиционером руки должны быть сухими, чтобы избежать поражения электрическим током.</li> </ul>	
<ul style="list-style-type: none"> <li>• Нельзя мыть кондиционер водой, его следует протирать слегка влажной тканью.</li> <li>• Нельзя ставить на кондиционер какие-либо емкости с водой, т.к. вода может попасть внутрь блока и стать причиной повреждения электрической изоляции.</li> </ul>	

### **Выбор места установки блоков**

Если кондиционер предполагается установить в одном из мест, перечисленных ниже, необходима консультация специалистов, поэтому советуем вам обратиться к дилеру, у которого вы купили кондиционер.

- Места с присутствующими в воздухе парами масел, сажи или копоти.
- Места с высокой концентрацией соли в воздухе (вблизи морей, океанов).
- Места с повышенным содержанием сернистого газа (вблизи горячих источников).
- Места, в которых не исключена возможность заноса наружного блока снегом.

Отвод дренажа из наружного блока должен производиться в специально подготовленное место, имеющее хороший сток.

### **Как избежать претензий со стороны соседей, связанных с шумом при работе наружного блока**

Чтобы работающий кондиционер не беспокоил находящихся поблизости людей, место установки должно удовлетворять следующим требованиям.

- Основание, на котором установлен блок, должно быть достаточно прочным, чтобы выдержать его вес и исключить возможность появления дополнительных шумов и вибраций.
- Место установки должно быть выбрано так, чтобы шумы и горячий воздух, выходящий из наружного блока, не создавали неудобств находящимся вблизи него людям.

### **Подключение к сети электропитания**

Убедитесь, что для питания кондиционера используется отдельная силовая линия с характеристиками, отвечающими спецификации.

### **Изменение места установки кондиционера**

Перенос кондиционера в другое место требует специальных знаний и навыков. Поэтому, если такая необходимость возникла, обратитесь в сервисный отдел фирмы-дилера, в которой вы купили кондиционер.

# СОСТАВНЫЕ ЧАСТИ СИСТЕМЫ КОНДИЦИОНИРОВАНИЯ

## Внутренний блок

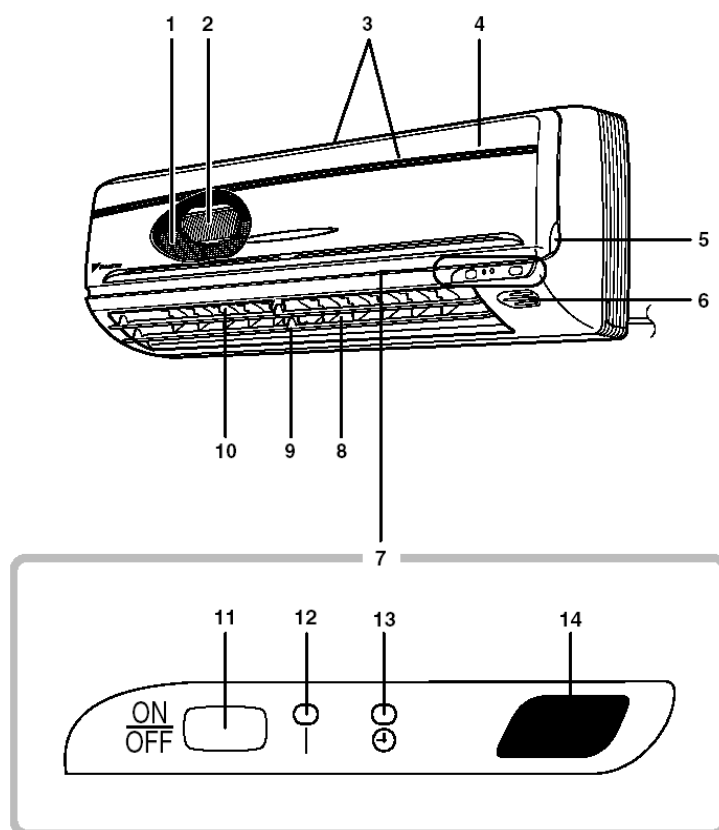

### 1. Воздушный фильтр

### 2. Фильтр тонкой очистки

Эти фильтры прикрепляются к внутренней стороне воздушного фильтра)

### 3. Воздухозаборное отверстие

### 4. Передняя панель (решетка)

### 5. Замок панели

### 6. Датчик температуры воздуха в помещении

### 7. Дисплей

### 8. Воздуховыпускное отверстие

### 9. Заслонки (горизонтальные створки)

### 10. Жалюзи (вертикальные створки)

Жалюзи находится внутри воздуховыпускного отверстия

### 11. Кнопка ВКЛ/ВЫКЛ

При нажатии кнопки блок включится. При повторном нажатии выключится.

Кнопкой удобно пользоваться, когда пульта управления под рукой нет.

Рабочий режим: ОХЛАЖДЕНИЕ

Установочное значение температуры: 22°C

Скорость воздушного потока: AUTO

### 12. Лампа РАБОТА (зеленая)

### 13. Лампа ТАЙМЕР (оранжевая)

### 14. Приемник сигналов:

- Принимает сигналы с пульта управления
- Когда на блок поступает сигнал, вы слышите короткий звуковой сигнал:
  - начало работы – 2 коротких сигнала
  - изменение настройки – 1 короткий сигнал
  - завершение работы – 1 более продолжительный сигнал



## Наружный блок

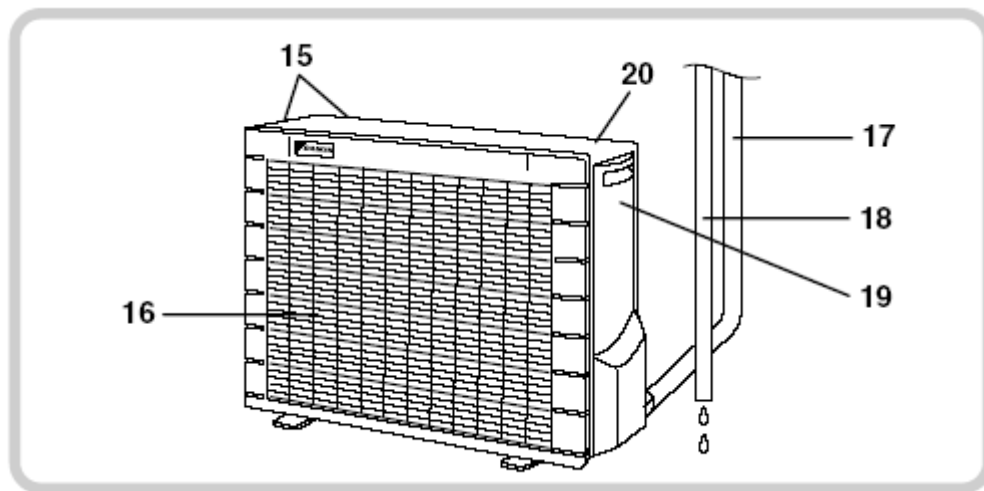

15. Забор воздуха (сзади и сбоку)

16. Выброс воздуха

17. Трубопровод хладагента и межблочные  
кабели

18. Дренажный шланг

19. Клемма заземления

- Находится под крышкой

По внешнему виду наружные блоки могут отличаться. Это зависит от модели блока.

## Пульт дистанционного управления

### ARC423A18

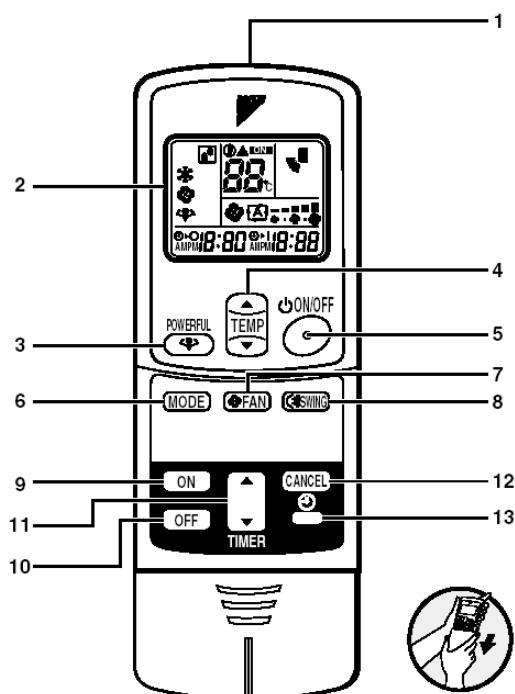

1. **Инфракрасный передатчик**
  - Посылает сигналы внутреннему блоку
2. **Дисплей**
  - Показывает текущие установочные значения (в наглядных целях все индикации на рисунке находятся в состоянии вкл.)
3. Кнопка включения режима повышенной мощности (**POWERFUL**)
4. Кнопка регулирования температуры (с ее помощью можно изменять температуру) (**TEMPERATURE**)
5. Кнопка **ВКЛ/ВЫКЛ (ON/OFF)**  
Первое нажатие – ВКЛ  
Повторное нажатие – ВЫКЛ
6. Кнопка выбора **РЕЖИМА РАБОТЫ** (осушка/охлаждение/вентиляция) (**MODE**)
7. Кнопка установки **СКОРОСТИ ВРАЩЕНИЯ ВЕНТИЛЯТОРА** (с помощью этой кнопки можно выбрать скорость вращения вентилятора) (**FAN**)
8. Кнопка **АВТОМАТИЧЕСКОЕ ПЕРЕМЕЩЕНИЕ ЖАЛЮЗИ (SWING)**
9. Кнопка **ВКЛ ПО ТАЙМЕРУ (ON TIMER)**
10. Кнопка **ВЫКЛ ПО ТАЙМЕРУ (OFF TIMER)**
11. Кнопка установки заданий таймера (изменяет установочное значение времени) (**TIMER**)
12. Кнопка отмены заданий таймера (отменяет установочное значение времени) (**TIMER CANCEL**)
13. Кнопка включения текущего времени (**CLOCK**)

## ПОДГОТОВКА КОНДИЦИОНЕРА К РАБОТЕ

### Установка элементов питания в пульт управления

Чтобы установить элементы питания, необходимо:

1. Нажать на участок передней крышки, обозначенный , потянуть крышку вниз и снять ее.
2. Установить два сухих элемента питания (типа ААА).
3. Установить переднюю крышку на место.

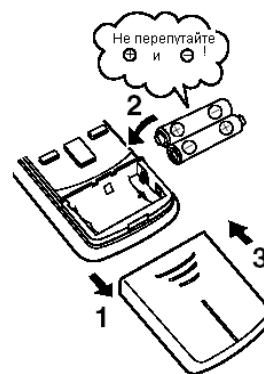

### Правила, которые необходимо соблюдать при замене батареек

- Всегда заменяйте одновременно оба элемента питания на новые того же типа.
- Если кондиционер не будет использоваться в течение длительного времени, выньте элементы питания из пульта управления.
- При нормальных условиях эксплуатации элементов питания хватает приблизительно на год. Однако если Вы заметили, что показания дисплея потеряли четкость, а сигнал управления не всегда доходит до внутреннего блока, замените элементы питания. Используйте только щелочные элементы питания.
- Элементы питания, поставляемые в комплекте с пультом управления, предназначены для начального использования пульта управления.

Имейте в виду, что срок действия таких элементов питания может быть коротким, т.к. он зависит от даты изготовления самого кондиционера.

## Работа с пультом дистанционного управления

- Направьте пульт дистанционного управления в сторону кондиционера. Если между пультом управления и внутренним блоком имеются какие-либо препятствия (шторы и т.п.), управление работой кондиционера с помощью пульта невозможно.



Не роняйте пульт и не допускайте попадания на него влаги.

- Максимальное расстояние, на котором возможно дистанционное управление, составляет около 7 метров.

## Фиксация держателя пульта дистанционного управления на стене

1. Необходимо выбрать такое место, с которого сигналы пульта управления могли бы беспрепятственно проходить в направлении внутреннего блока.
2. Прочно закрепите держатель на стене или на любой другой твердой поверхности с помощью прилагаемых винтов.
3. Поместите пульт управления в держатель.



## Правила пользования пультом дистанционного управления

- Не допускайте попадания прямых солнечных лучей на пульт.
- Пыль, покрывающая передатчик пульта или приемник сигналов внутреннего блока, препятствует нормальной работе пульта управления. Регулярно протирайте передатчик пульта и приемник кондиционера сухой тканью.
- Передача сигналов может быть затруднена, если в помещении имеются люминесцентные светильники, запускаемые стартером-прерывателем (это лампы

инверторного типа). В таком случае следует обратиться за консультацией к специалистам компании, в которой вы купили кондиционер.

- Если сигналы, передаваемые пультом дистанционного управления, влияют на работу какого-либо другого электронного прибора (помимо кондиционера), постарайтесь перенести этот прибор в другое место, или обратитесь к специалисту.

## Установка времени на пульте управления

1. Нажмите кнопку “CLOCK”

Появится индикация **0:00**

 мигает

2. Нажмите кнопку “TIMER”, чтобы установить текущее время.

Нажимая “▲” или “▼” кнопки TIMER, вы легко установите текущее время на дисплее.

3. Нажмите кнопку “CLOCK”

 мигает

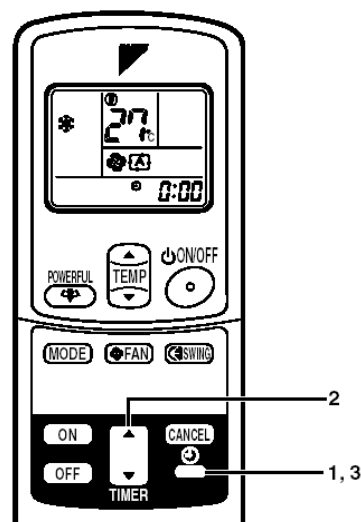

Названия кнопок см. на стр.10

## Установка автомата защиты в положение ВКЛ.

При подаче электропитания на кондиционер (автомат защиты в положении ВКЛ) горизонтальная створка сначала полностью откроется, а затем закроется. (Это нормальное явление).

### Примечание

#### *Экономия электроэнергии*

- Не переохлаждайте помещение. Поддерживая температуру воздуха на умеренном уровне, вы экономите электроэнергию.
- Желательно, чтобы на окнах висели шторы или жалюзи. Если солнечный свет и воздух с улицы не попадают в помещение, то эффект охлаждения, создаваемый кондиционером, усиливается.

- Засорившиеся фильтры снижают эффективность работы кондиционера и являются причиной дополнительных энергозатрат. Рекомендуется производить чистку воздушных фильтров раз в 2 недели.

***Рекомендуемый диапазон температур***

В режиме охлаждения: 26 °С - 28°С

***Необходимо помнить***

- Мощность, потребляемая кондиционером, находится в диапазоне 15-35Вт, даже, если кондиционер не работает.
- Если вы не намерены пользоваться кондиционером в течение длительного времени, например, весной или осенью, переведите автомат защиты в положение ВЫКЛ (OFF).
- Эффективная и безопасная работа кондиционера обеспечена в следующих диапазонах температур и влажности.

<b>Режим</b>	<b>Условия работы</b>	<b>Если параметры выходят за рамки рабочего диапазона:</b>
Охлаждение	Температура наружного воздуха: 20-46 °С Температура в помещении: 18 - 32°С Влажность в помещении: не более 80%	<ul style="list-style-type: none"> <li>• Предохранительное устройство остановит работу кондиционера.</li> <li>• Влага может конденсироваться на внутреннем блоке и стекать с него.</li> </ul>
Осушка	Температура наружного воздуха: 20-46 °С Температура в помещении: 18 – 32°С Влажность в помещении: не более 80%	<ul style="list-style-type: none"> <li>• Предохранительное устройство остановит работу кондиционера.</li> <li>• Влага может конденсироваться на внутреннем блоке и стекать с него.</li> </ul>

- Эксплуатация кондиционера невозможна, если параметры влажности и температуры выходят за пределы рабочего диапазона, указанного в таблице. Предохранительное устройство отключит систему.

## РЕЖИМЫ ОСУШКА / ОХЛАЖДЕНИЕ / ВЕНТИЛЯЦИЯ

Вы можете задать кондиционеру тот режим работы, который в каждый конкретный момент наиболее полно соответствует вашим требованиям.

### Включение кондиционера

1. Нажмите кнопку “MODE” и выберите режим работы. При каждом последующем нажатии кнопки режимы будут чередоваться следующим образом:

- ☐: осушка
- ❄: охлаждение
- ☐: вентиляция



2. Нажмите кнопку “ON/OFF”  
Загорится лампа РАБОТА

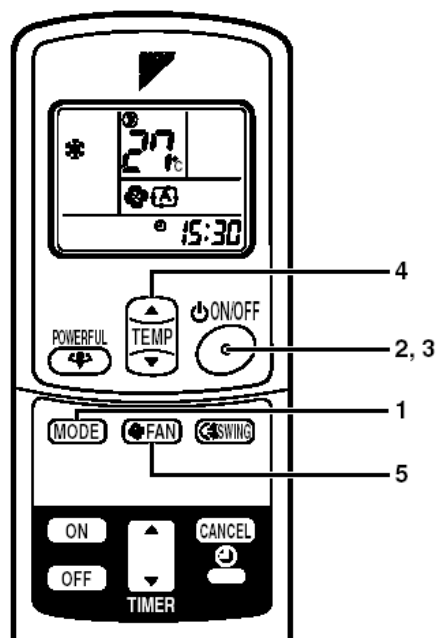
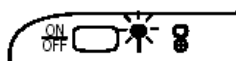

### Выключение кондиционера

3. Нажмите кнопку “ON/OFF” еще раз.  
Лампа РАБОТА погаснет.



### Регулировка температуры

4. Нажмите кнопку “TEMPERATURE”

Режим ОСУШКА или ВЕНТИЛЯЦИЯ	Режим ОХЛАЖДЕНИЕ
Значение температуры не может быть изменено	Чтобы повысить или понизить температуру, воспользуйтесь “▲” или “▼”.
	Установите нужную вам температуру.    27

### Регулировка расхода воздуха (скорости вращения вентилятора)

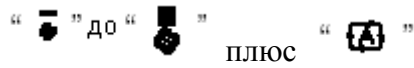
5. Нажмите кнопку “FAN”

Режим ОСУШКА	Режим ОХЛАЖДЕНИЕ или ВЕНТИЛЯЦИЯ
Скорость вращения вентилятора не может быть изменена	Выберите одну из пяти имеющихся скоростей вращения вентилятора:  

Для изменения направления воздушного потока выполните действия, описанные в разделе *Регулирование направления воздушного потока*.

### Некоторые особенности работы кондиционера в режиме ОСУШКА

- При работе в режиме ОСУШКА кондиционер удаляет из воздуха влажность, поддерживая при этом температуру. При этом автоматически контролируется температура и скорость вращения вентилятора, поэтому изменить эти функции вручную нельзя.

### Некоторые особенности регулирования расхода воздуха (скорости вращения вентилятора)

- При уменьшении расхода воздуха (скорости вращения вентилятора) снижается холодопроизводительность.

## РЕГУЛИРОВАНИЕ НАПРАВЛЕНИЯ ВОЗДУШНОГО ПОТОКА

Для обеспечения более комфортных условий в помещении вы можете регулировать направление воздушного потока, идущего из кондиционера.

### Регулирование горизонтальных створок (заслонок)

1. Нажмите кнопку SWING (8)

На дисплее пульта управления появится

значок , и створки начнут подниматься и опускаться.

2. Для того чтобы остановить створки под нужным вам углом, нажмите кнопку SWING еще раз.

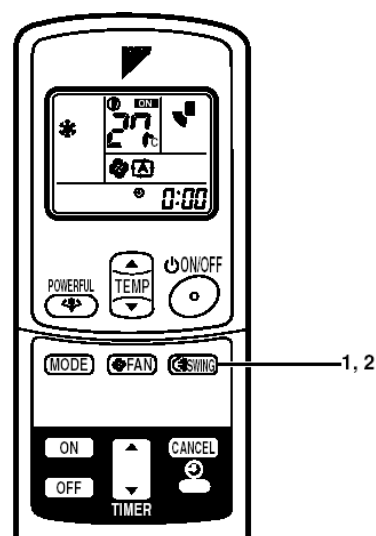



## Регулирование вертикальных створок (жалюзи)

Возьмитесь за рычажок и начинайте двигать жалюзи, как показано на рисунке.

Рычажки находятся на левом и правом концах створок.

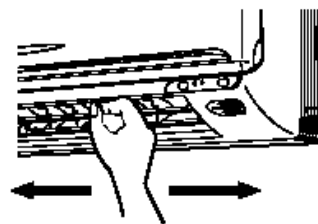

## Некоторые замечания по диапазону угла отклонения заслонок и жалюзи

- В режиме SWING диапазон углов отклонения определяется режимом, в котором работает кондиционер.

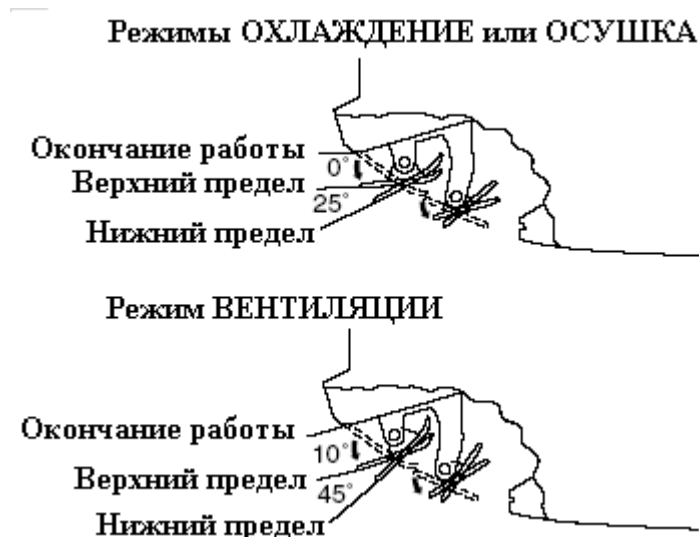

### **Внимание!**

- Для регулирования положения заслонок всегда используйте пульт дистанционного управления. Если во время движения заслонок попытаться передвинуть ее рукой, прикладывая при этом усилие, механизм автоматического отклонения может сломаться.
- Будьте осторожны, регулируя угол отклонения жалюзи. Внутри воздуховыпускного отверстия на высокой скорости вращается вентилятор.

## РАБОТА В РЕЖИМЕ ПОВЫШЕННОЙ МОЩНОСТИ (POWERFUL)

Режим повышенной мощности позволяет быстро охладить воздух в помещении при работе кондиционера в любом режиме. При этом холодопроизводительность максимальна.

### Начало работы в режиме повышенной мощности

1. Нажмите кнопку POWERFUL
  - Работа в режиме POWERFUL продолжается 20 минут. Затем система автоматически переходит к работе в соответствии с теми установочными значениями, которые были заданы до режима POWERFUL.
  - Во время работы системы в режиме POWERFUL некоторые функции не могут быть активизированы.

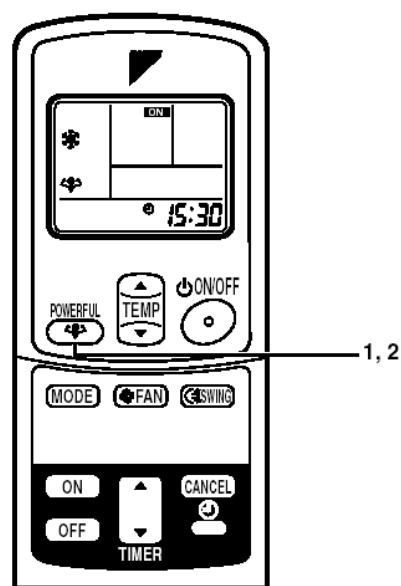

### Окончание работы в режиме повышенной мощности

2. Чтобы отменить режим POWERFUL нажмите еще раз кнопку POWERFUL.

### Некоторые особенности работы кондиционера в режиме повышенной мощности

- В режиме ОХЛАЖДЕНИЕ  
Чтобы максимально усилить эффект охлаждения, необходимо увеличить мощность наружного блока и задать максимальный расход воздуха.  
Установочные значения температуры и расхода воздуха не изменяются.
- В режиме ОСУШКА  
В этом режиме установочное значение температуры понижается на 3°C, а расход воздуха незначительно увеличивается.
- В режиме ВЕНТИЛЯЦИЯ  
Расход воздуха устанавливается на максимальную величину.

## РАБОТА ПО ТАЙМЕРУ

Функции автоматического включения и выключения кондиционера по таймеру в любое удобное для вас время является неоспоримым удобством. Возможно комбинированное использование ТАЙМЕР ВКЛ и ТАЙМЕР ВЫКЛ.

### Выключение по таймеру (OFF TIMER)

- Проверьте, правильно ли выставлено время. Если нет, то необходимо выставить текущее время в соответствии инструкцией, данной в подразделе «Установка времени» на стр.13.

#### 1. Нажмите кнопку OFF TIMER(10)

Появится индикация **0:00**

 мигает

#### 2. Нажимая на верхнюю и нижнюю части кнопки TIMER, установите время.

- При каждом нажатии верхней или нижней части кнопки TIMER время

будет увеличиваться или уменьшаться на 10 минут. Удерживая в нажатом положении верхнюю или нижнюю части кнопки TIMER, вы ускоряете процесс установки времени.

#### 3. Еще раз нажмите кнопку TIMER.

- Загорится лампа ТАЙМЕР.

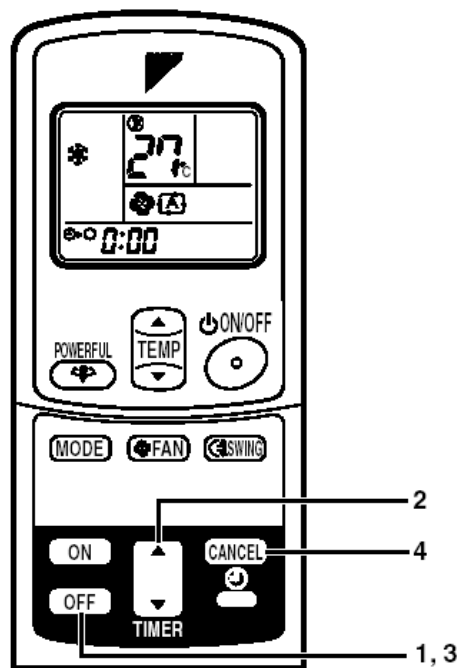

### Аннулирование функции выключения по таймеру (OFF TIMER)

#### 4. Чтобы аннулировать данную функцию, нажмите кнопку CANCEL.

Лампа ТАЙМЕР погаснет.

### Некоторые замечания по функции выключения по таймеру (OFF TIMER)

- Если задан режим ТАЙМЕР, текущее время не индицируется на дисплее.
- Если заданы параметры ТАЙМЕР ВКЛ, ТАЙМЕР ВЫКЛ, то выставленное время заносится в память. (Память аннулируется при замене элементов питания).

- **При работе в НОЧНОМ РЕЖИМЕ**

В режиме ТАЙМЕР ВЫКЛ кондиционер автоматически обеспечивает температуру, которая на 0,5 °С выше (при работе на охлаждение) заданной температуры. Это исключает возможность переохлаждения помещения во время сна.

### **Включение по таймеру (ON TIMER)**

- Проверьте, правильно ли выставлено время. Если нет, то необходимо выставить текущее время в соответствии инструкцией, данной в подразделе «Установка времени» на стр.13.

1. Нажмите кнопку ON TIMER(9)

На дисплее появится индикация

6:00

⊕ | мигает

2. Нажимая на верхнюю и нижнюю части кнопки TIMER, установите время.

- При каждом нажатии верхней или нижней части кнопки TIMER время будет увеличиваться или уменьшаться на 10 минут.

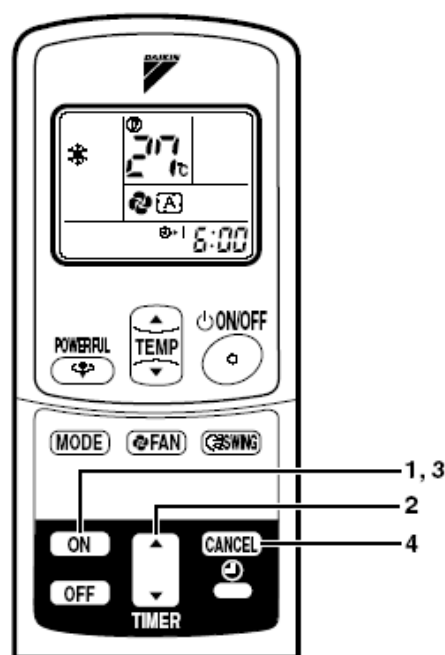

Удерживая в нажатом положении верхнюю или нижнюю части кнопки TIMER, вы ускоряете процесс установки времени.

3. Еще раз нажмите кнопку TIMER.

- Загорится лампа ТАЙМЕР.



### **Аннулирование функции включения по таймеру (ON TIMER)**

4. Чтобы аннулировать данную функцию, нажмите кнопку CANCEL.

Лампа ТАЙМЕР погаснет.

## Пример комбинированного использования таймера для включения и выключения кондиционера

- Ниже приведен пример комбинированного использования таймера для включения и выключения кондиционера.



### Внимание!

Переустановите таймер в следующих случаях:

- После отключения кондиционера с помощью автомата защиты.
- После сбоя в подаче электропитания.
- После замены элементов питания в пульте управления.

## ОБСЛУЖИВАНИЕ И ЧИСТКА

### Внимание!

Перед тем как приступить к чистке кондиционера, выключите его и переведите размыкатель цепи в положение **ВЫКЛ**.

### Чистка внутреннего, наружного блоков и пульта дистанционного управления

1. Чистка производится сухой мягкой тканью.

### Чистка лицевой панели

1. Откройте лицевую панель

- Возьмитесь за выступы, находящиеся на лицевой панели слева и справа, и поднимите панель до упора, при этом вы услышите щелчок.

2. Снимите лицевую панель

- Поддерживая решетку одной рукой, другой ослабьте фиксатор, отведя упор вниз.
- Затем, взявшись за решетку обеими руками, потяните ее на себя.

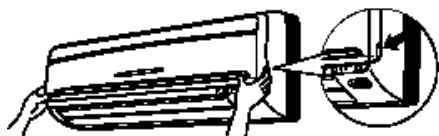

### 3. Произведите чистку лицевой панели

- Протрите ее мягкой, слегка смоченной в воде тканью.
- Используйте только нейтральные моющие средства.
- Можно помыть решетку водой. После мытья необходимо протереть ее сухой тканью и досушить в тени.

### 4. Установите лицевую панель

- Вставьте 3 фиксатора в прорези и нажмите на них до упора.
- Аккуратно закройте панель, нажав одновременно в трех местах (по бокам и посередине).
- Убедитесь, что ось, находящаяся в верхней средней секции, вращается.

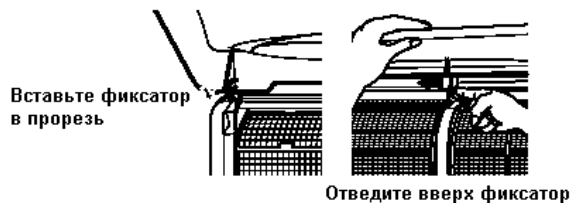

### Внимание!

- Не рекомендуется трогать руками металлические части корпуса внутреннего блока.
- Снимая или устанавливая лицевую панель, будьте осторожны, используйте устойчивый стул или лестницу-стремянку.
- Снимая или устанавливая лицевую панель, поддерживайте ее рукой, чтобы предотвратить падение панели.
- При чистке лицевой панели нельзя использовать горячую воду (максимум 40°C), бензин, керосин, растворители, абразивные материалы, полирующие средства, жесткие щетки и другие твердые предметы.
- После чистки надежно закрепите лицевую панель.

## Фильтры

### 1. Откройте лицевую панель. (стр.21)

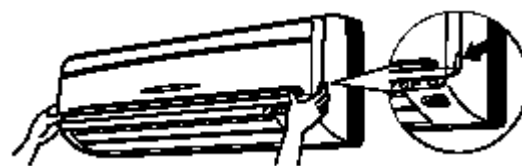

### 2. Выньте воздушные фильтры

Взявшись за ручки, имеющиеся в средней части каждого воздушного фильтра, слегка приподнимите их, а затем потяните фильтры вниз, как показано на рис.



### 3. Выньте фильтр с функцией фотокаталитического дезодорирования

- Взявшись за выступы на рамке, освободите 4 крепления.

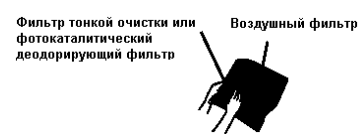

### 4. Произведите чистку или замену каждого фильтра. (см. ниже)

### 5. Вставьте воздушный фильтр и фильтр с функцией фотокаталитического дезодорирования очистки на место, закройте лицевую панель

Вставьте выступы фильтров в пазы лицевой панели внутреннего блока. Аккуратно закройте лицевую панель, она должна защелкнуться по бокам и посередине.



## Чистка воздушных фильтров

### 1. Промойте фильтры водой или воспользуйтесь пылесосом для чистки воздушных фильтров.

- Если грязь удаляется с трудом, промойте фильтры в теплом растворе нейтрального моющего средства, затем высушите их в тени.
- Рекомендуется чистить воздушные фильтры раз в две недели.



## **Замена фильтр с функцией фотокаталитического дезодорирования (серый)**

- 1. Отделите использованный фильтрующий элемент и вставьте новый.**

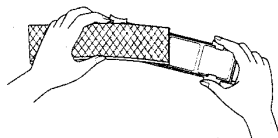

- Рекомендуется менять фильтр тонкой очистки раз в три года.

### **Проверочные операции**

- Проверьте крепежную раму, крепление и другие детали наружного блока на прочность крепления и повреждения ржавчиной.
- Убедитесь, что воздухозаборные и воздуховыпускные отверстия внутреннего и наружного блоков не засорены.
- Убедитесь, что заземляющий провод не поврежден или отсоединен.
- Убедитесь, что конденсат вытекает равномерно из дренажного шланга во время работы кондиционера в режимах ОХЛАЖДЕНИЕ И ОСУШКА.
  - Если конденсат не вытекает из дренажного шланга, то вода может вытекать из внутреннего блока. Прекратите работу и обратитесь в сервисную службу компании, в которой вы купили кондиционер.

### **Действия, выполняемые перед выключением кондиционера на длительный период времени**

- 1. В один из солнечных дней дайте поработать вентилятору в течение нескольких часов, чтобы просушить внутренние части кондиционера.**
  - Нажмите кнопку MODE и выберите режим ВЕНТИЛЯЦИЯ (FAN).
  - Нажмите кнопку ON/OFF и начните работу.
- 2. Проведите чистку воздушных фильтров и установите их на место.**
- 3. Выньте элементы питания из пульта дистанционного управления.**
- 4. Переведите размыкатель цепи в положение ВЫКЛ и выньте шнур из розетки.**



### Примечание

- Для приобретения воздухоочистительных фильтров обратитесь в фирму, в которой Вы приобрели кондиционер.
- Если фильтрующий элемент фильтра тонкой очистки загрязнен, он больше не может использоваться и подлежит замене.
- Эксплуатация кондиционера с загрязненными воздухоочистительными фильтрами ведет к недостаточной очистке воздуха, поступающего в помещение, недостаточному охлаждению воздуха и проникновению в помещение посторонних запахов.
- Производите замену фильтра, если:
  - Не очищается воздух в помещении;
  - Происходит недостаточное охлаждение;
  - Вы чувствуете запах из кондиционера.
  - Воздух не дезодорируется

Наименование комплектующих	
Фильтр фильтр с функцией фотокаталитического дезодорирования (с рамой)	KAF918A43
Фильтр фильтр с функцией фотокаталитического дезодорирования (без рамы)	KAF918A44

## ДИАГНОСТИКА И УСТРАНЕНИЕ НЕИСПРАВНОСТЕЙ

### Признаки, не свидетельствующие о поломке кондиционера

Перечисленные ниже явления не считаются признаками неисправности кондиционера, но дают повод для того, чтобы обратить на себя внимание. При этом работа кондиционера не прекращается.

Явление	Объяснение явления
<b>Кондиционер не сразу начинает работать.</b> <ul style="list-style-type: none"><li>• Если кнопка ON/OFF была нажата вскоре после того, как кондиционер был выключен.</li><li>• Если выбран новый режим работы.</li></ul>	<ul style="list-style-type: none"><li>• Сработала защита кондиционера. Задержка запуска служит для защиты кондиционера. Подождите приблизительно 3 минуты.</li></ul>
<b>Из наружного блока выходит пар или вода</b>	В режиме ОХЛАЖДЕНИЕ или ОСУШКА <ul style="list-style-type: none"><li>• Влага, находящаяся в воздухе, превращается в воду на холодной поверхности труб наружного блока и капает.</li></ul>
<b>Легкий туман выходит из внутреннего блока.</b>	<ul style="list-style-type: none"><li>• В режиме охлаждения влага, содержащаяся в воздухе, конденсируется и в виде тумана выходит из внутреннего блока кондиционера.</li></ul>
<b>Вы чувствуете запах из внутреннего блока.</b>	<ul style="list-style-type: none"><li>• Это объясняется тем, что запахи помещения (запахи мебели, табачного дыма и т.п.) поглощаются кондиционером, а затем попадают в помещение с воздушным потоком.  (В таких случаях рекомендуется вызвать представителя сервисной службы компании, в которой вы купили кондиционер, и обратиться к нему с просьбой почистить внутренний блок).</li></ul>

<p><b>Вентилятор наружного блока вращается, но кондиционер не работает.</b></p>	<p>Сразу после выключения кондиционера:</p> <ul style="list-style-type: none"> <li>• Вентилятор наружного блока вращается в течение 30 секунд после выключения, что является одним из способов защиты системы.</li> </ul> <p>Если кондиционер не работал продолжительное время:</p> <ul style="list-style-type: none"> <li>• При высокой температуре наружного воздуха вентилятор наружного блока запускается автоматически, что также является одним из способов защиты системы.</li> </ul>
<p><b>Работа кондиционера внезапно прекращается (лампа РАБОТА светится)</b></p>	<p>Кондиционер может прекратить работу, если сработала система защиты от перенапряжения в сети. Через 3 минуты кондиционер автоматически возобновит работу.</p>

### **Проверки, предшествующие вызову специалиста (повторные проверки)**

Советуем произвести повторную проверку, прежде чем обратиться к специалистам по ремонту и обслуживанию кондиционеров.

<b>Явление</b>	<b>Что необходимо проверить</b>
<p><b>Кондиционер не работает (лампа РАБОТА не светится)</b></p>	<ul style="list-style-type: none"> <li>• Выключен размыкатель цепи или перегорел предохранитель?</li> <li>• Сбой в подаче электропитания?</li> <li>• Вставлены ли элементы питания в пульт дистанционного управления?</li> <li>• Правильно ли задано время на таймере?</li> </ul>
<p><b>Плохая холодопроизводительность</b></p>	<ul style="list-style-type: none"> <li>• Не загрязнены ли воздушные фильтры?</li> <li>• Мешает ли что-нибудь прохождению воздуха в месте нагнетания или забора воздуха во внутреннем и наружном блоках?</li> </ul>

	<ul style="list-style-type: none"> <li>• Правильно ли задано значение температуры воздуха в помещении?</li> <li>• Закрыты ли окна и двери?</li> <li>• Правильно ли отрегулированы расход воздуха и направление воздушного потока?</li> </ul>
<p><b>Кондиционер внезапно прекращает работу (Лампа РАБОТА мигает)</b></p>	<ul style="list-style-type: none"> <li>• Фильтры чистые?</li> <li>• Мешает ли что-нибудь прохождению воздуха в месте нагнетания или забора воздуха во внутреннем и наружном блоках?</li> </ul> <p>Произведите чистку фильтров или удалите посторонние предметы, переведите размыкатель цепи в положение ВЫКЛ. Затем переведите размыкатель цепи в положение ВКЛ и попробуйте управлять работой кондиционера с пульта дистанционного управления. Если лампа по-прежнему мигает, обратитесь в сервисную службу компании, в которой вы купили кондиционер.</p>
<p><b>Сбои во время работы</b></p>	<p>Сбои в работе кондиционера могут быть вызваны разрядами молнии или радиоволнами. Переведите размыкатель цепи в положение ВЫКЛ, затем снова в положение ВКЛ. После этого попробуйте управлять работой кондиционера с пульта дистанционного управления.</p>

## **Случаи, требующие немедленного вызова специалиста**

### **Опасно!**

- Если во время работы кондиционера вы почувствуете запах гари, выключите кондиционер и переведите размыкатель цепи в положение ВЫКЛ.

Продолжение работы при наличии явных аномалий может привести к поражению электрическим током или возгоранию.

Обязательно обратитесь в сервисную службу компании, в которой вы купили кондиционер.

- Не пытайтесь самостоятельно устранить неисправности или произвести какую-либо модификацию блока, т.к. неквалифицированное обслуживание может привести к поражению электрическим током или возгоранию.

Обязательно обратитесь в сервисную службу компании, в которой вы купили кондиционер.

**В перечисленных ниже случаях необходимо немедленно обратиться в сервисную службу компании, в которой вы купили кондиционер.**

<ul style="list-style-type: none"> <li>■ Кабель питания перегревается или поврежден.</li> <li>■ Шум, несвойственный нормальной работе кондиционера.</li> <li>■ Частое срабатывание автомата защиты, перегорание предохранителей или срабатывание устройства защитного отключения на землю.</li> <li>■ Не срабатывают переключатели или кнопки управления.</li> <li>■ Чувствуется запах гари.</li> <li>■ Протекает вода из внутреннего блока.</li> </ul>	<p>Переведите размыкатель цепи в положение ВЫКЛ и обратитесь в сервисную службу</p>
---	---

<ul style="list-style-type: none"> <li>■ После сбоя в сети электропитания: Подождите приблизительно 3 минуты, и кондиционер автоматически возобновит работу.</li> </ul>	<ul style="list-style-type: none"> <li>■ Во время грозы: Если есть вероятность попадания молнии, выключите кондиционер и переведите размыкатель цепи в положение ВЫКЛ.</li> </ul>
---	---

### **Утилизация отходов**

Утилизация отходов, которые могут образоваться в процессе монтажа-демонтажа блока, работы с хладагентом, маслом, а также другими деталями и узлами, должна производиться в соответствии с соответствующими местными и государственными регламентирующими документами.

**Мы рекомендуем для периодического обслуживания кондиционера приглашать квалифицированных специалистов.**

При некоторых условиях в результате эксплуатации кондиционера в течение нескольких сезонов его внутренние поверхности могут сильно загрязниться, что ведет к ухудшению его рабочих характеристик. Поэтому, в дополнение к регулярному уходу за кондиционером, мы рекомендуем время от времени вызывать специалиста для его осмотра. С этой целью необходимо обратиться к представителям фирмы, в которой был приобретен кондиционер. Расходы по обслуживанию кондиционера в этом случае несет его владелец.