

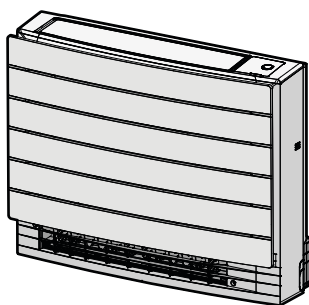

Руководство по эксплуатации

Кондиционеры типа «сплит-система»



CVXM20A2V1B
FVXM25A2V1B
FVXM35A2V1B
FVXM50A2V1B

Руководство по эксплуатации
Кондиционеры типа «сплит-система»

русский

Содержание

1	Информация о документации	2
1.1	Информация о настоящем документе	2
2	Меры предосторожности при эксплуатации	3
2.1	Общие положения	3
2.2	Техника безопасности при эксплуатации	3
3	О системе	6
3.1	Внутренний блок	6
3.1.1	Световой индикатор Daikin Eye	6
3.2	Информация об интерфейсе пользователя	7
3.2.1	Компоненты: интерфейс пользователя	7
4	Приступая к эксплуатации...	7
4.1	Включение электропитания	7
4.2	Вставка батареек	7
4.3	Монтаж держателя пользовательского интерфейса	7
4.4	Чтобы установить время	7
4.5	Чтобы задать яркость дисплея внутреннего блока	8
5	Эксплуатация	8
5.1	Рабочий диапазон	8
5.2	Рабочие режимы и настройка температуры	8
5.2.1	Пуск-остановка рабочего режима системы и установка нужной температуры	9
5.3	Интенсивность воздухоотока	9
5.3.1	Регулировка интенсивности воздухоотока	9
5.4	Направление воздухоотока	9
5.4.1	Чтобы отрегулировать направление воздухоотока по вертикали	10
5.4.2	Регулировка жалюзи (вертикальных створок)	10
5.5	Подбор выпускного отверстия	10
5.5.1	Настройка на автоматический подбор выпускного отверстия или на выпуск воздуха только через верхнее отверстие	11
5.6	Подогрев пола	11
5.6.1	Пуск-остановка подогрева пола	11
5.7	Ускоренный и сильный обогрев	11
5.7.1	Режим повышенной мощности	11
5.7.2	Сильный обогрев	11
5.7.3	Пуск-остановка ускоренного и сильного обогрева	11
5.8	Экономичный режим и тихий режим работы наружного блока	12
5.8.1	Экономичный режим	12
5.8.2	Тихий режим работы наружного блока	12
5.8.3	Чтобы включить или выключить тихий режим работы наружного блока	12
5.9	Очистка воздуха устройством Flash Streamer	12
5.9.1	Пуск-остановка очистки воздуха устройством Flash Streamer	12
5.10	Работа таймеров включения и выключения	13
5.10.1	Настройка включения-отключения по 24-часовому таймеру	13
5.10.2	Настройка включения-отключения по 12-часовому таймеру	13
5.11	Работа таймера недели	14
5.11.1	Чтобы настроить систему на работу по таймеру недели	14
5.11.2	Чтобы копировать событие	15
5.11.3	Чтобы подтвердить событие	15
5.11.4	Чтобы деактивировать или активировать работу по таймеру недели	15
5.11.5	Удаление событий	16
5.12	Подключение к беспроводной локальной сети	16
5.12.1	Меры предосторожности при использовании беспроводной локальной сети	16

5.12.2	Для установки приложения Daikin Residential Controller	16
5.12.3	Чтобы создать беспроводное подключение	16

6	Экономия электроэнергии и оптимальные условия работы	18
7	Техническое и иное обслуживание	19
7.1	Обзор: Техническое и иное обслуживание	19
7.2	Чистка внутреннего блока и интерфейса пользователя	19
7.3	Чистка лицевой панели	20
7.4	Демонтаж фильтров	20
7.5	Правила чистки воздушного фильтра	20
7.6	Промывка титаново-апатитового дезодорирующего фильтра	21
7.7	Замена титаново-апатитового дезодорирующего фильтра	21
7.8	Установка фильтров на место	21
7.9	Как установить лицевую панель на место	21
8	Поиск и устранение неполадок	22
9	Утилизация	22

1 Информация о документации

1.1 Информация о настоящем документе

Благодарим вас за приобретение данного устройства. Убедительная просьба:

- Хранить документацию для использования в будущем в качестве справочника.

Целевая аудитория

Конечные пользователи



ИНФОРМАЦИЯ

Данное устройство может использоваться специалистами или обученными пользователями в магазинах, на предприятиях легкой промышленности, на фермах, либо неспециалистами для коммерческих и бытовых нужд.

Комплект документации

Настоящий документ является частью комплекта документации. В полный комплект входит следующее:

- **Общие правила техники безопасности:**
 - Инструкции по технике безопасности, которые необходимо прочитать перед эксплуатацией системы
 - Формат: Документ (в ящике внутреннего агрегата)
- **Руководство по эксплуатации:**
 - Краткое руководство для стандартного использования
 - Формат: Документ (в ящике внутреннего агрегата)
- **Руководство по применению для пользователя:**
 - Подробные пошаговые инструкции и справочная информация для стандартного и расширенного использования
 - Формат: Файлы на веб-странице <http://www.daikineurope.com/support-and-manuals/product-information/>

Последние редакции предоставляемой документации доступны на региональном веб-сайте Daikin или у монтажника.

Язык оригинальной документации английский. Документация на любом другом языке является переводом.

2 Меры предосторожности при эксплуатации

Обязательно соблюдайте следующие правила техники безопасности.

2.1 Общие положения



ПРЕДУПРЕЖДЕНИЕ

Если возникли СОМНЕНИЯ по поводу установки или эксплуатации блока, обратитесь к монтажнику.



ПРЕДУПРЕЖДЕНИЕ

Дети старше 8 лет, лица с ограниченными физическими, сенсорными или умственными возможностями, а равно и те, у кого нет соответствующего опыта и знаний, могут пользоваться данным устройством только под наблюдением или руководством лица, несущего ответственность за их безопасность.

Детям ЗАПРЕЩАЕТСЯ играть с устройством.

Без квалифицированного руководства дети к чистке и повседневному обслуживанию устройства категорически НЕ допускаются.



ПРЕДУПРЕЖДЕНИЕ

Чтобы предотвратить поражение электрическим током или пожар:

- НЕ промывайте блок струей воды.
- НЕ эксплуатируйте блок с влажными руками.
- НЕ устанавливайте никакие предметы, содержащие воду, на блок.



ПРЕДОСТЕРЕЖЕНИЕ

- НЕ ДОПУСКАЕТСЯ размещать любые предметы и оборудование на агрегате.
- НЕ ДОПУСКАЕТСЯ залезать на блок, сидеть и стоять на нем.

- Блоки помечены следующим символом:



Это значит, что электрические и электронные изделия НЕЛЬЗЯ смешивать с несортированным бытовым мусором. НЕ ПЫТАЙТЕСЬ демонтировать систему самостоятельно: демонтаж системы, удаление холодильного агента, масла и других компонентов должны проводиться уполномоченным монтажником в соответствии с действующим законодательством.

Блоки необходимо сдавать на специальную перерабатывающую станцию для утилизации, переработки и вторичного использования. Обеспечивая надлежащую утилизацию настоящего изделия, вы способствуете предотвращению наступления возможных негативных последствий для окружающей среды и здоровья людей. За дополнительной информацией обращайтесь к монтажнику или в местные органы власти.

- Батареи отмечены следующим символом:



Это значит, что батарейки НЕЛЬЗЯ смешивать с несортированным бытовым мусором. Если под значком размещен символ химического вещества, значит, в батарейке содержится тяжелый металл с превышением определенной концентрации.

Встречающиеся символы химических веществ: Pb – свинец (>0,004%).

Использованные батареи необходимо сдавать на специальную перерабатывающую станцию для утилизации. Обеспечивая надлежащую утилизацию использованных батарей, Вы способствуете предотвращению наступления возможных негативных последствий для окружающей среды и здоровья людей.

2.2 Техника безопасности при эксплуатации



ПРЕДУПРЕЖДЕНИЕ: СЛАБО ВОСПЛАМЕНЯЮЩИЙСЯ МАТЕРИАЛ

Залитый в блок хладагент R32 умеренно горюч.



ПРЕДОСТЕРЕЖЕНИЕ

Во внутренний блок встроена радиоаппаратура, пользователям нельзя приближаться к излучателю на расстояние менее 30 см.



ПРЕДОСТЕРЕЖЕНИЕ

НЕ вставляйте пальцы, а также палки и другие предметы в отверстия для забора и выпуска

2 Меры предосторожности при эксплуатации

воздуха. Когда вентилятор вращается на высокой скорости, это может привести к травме.

ПРЕДУПРЕЖДЕНИЕ

- ЗАПРЕЩАЕТСЯ самостоятельно вносить изменения в конструкцию, разбирать, передвигать, переставлять и ремонтировать блок. Неправильный демонтаж и установка могут привести к поражению электрическим током или возгоранию. Обратитесь к своему поставщику оборудования.
- При случайной утечке хладагента проследите за тем, чтобы поблизости не было открытого огня. Сам хладагент совершенно безопасен, не ядовит и умеренно горюч, однако при случайной протечке в помещение, где используются калориферы, газовые плиты и другие источники горячего воздуха, он будет выделять ядовитый газ. Прежде чем возобновить эксплуатацию, обязательно обратитесь к квалифицированному специалисту сервисной службы для устранения протечки.

ПРЕДОСТЕРЕЖЕНИЕ

- Угол отклонения воздушной заслонки регулируется ТОЛЬКО с помощью интерфейса пользователя. Если ухватиться за воздушную заслонку, когда она находится в движении, механизм легко сломать.
- Будьте осторожны, регулируя жалюзи. Вентилятор внутри воздуховыпускного отверстия вращается с большой скоростью.

ПРЕДОСТЕРЕЖЕНИЕ

Дети, растения и животные НЕ должны находиться под прямым потоком воздуха из кондиционера.

ПРЕДУПРЕЖДЕНИЕ

НЕ размещайте под внутренним и/или под наружным блоком предметы, которые могут быть повреждены водой. В противном случае конденсат на блоке или трубах хладагента, грязь в воздушном фильтре или засор дренажа могут вызвать каплепадение, что может привести к загрязнению или поломке предметов, находящихся под блоком.

ПРЕДУПРЕЖДЕНИЕ

НЕ держите рядом с кондиционером аэрозольные упаковки с воспламеняющимися веществами и НЕ пользуйтесь возле блока пульверизаторами с огнеопасным содержимым. Это может привести к возгоранию.

ПРЕДОСТЕРЕЖЕНИЕ

НЕ включайте систему во время работы комнатного инсектицидного средства курительного типа. Это может привести к скоплению испаряемых химикатов в блоке, что чревато угрозой здоровью лиц с повышенной чувствительностью к таким веществам.

ПРЕДУПРЕЖДЕНИЕ

Хладагент в блоке умеренно горюч и обычно НЕ вытекает. В случае утечки в помещении контакт хладагента с пламенем горелки,

нагревателем или кухонной плитой может привести к возгоранию или образованию вредного газа.

Выключите все огнеопасные нагревательные устройства, проветрите помещение и свяжитесь с дилером, у которого вы приобрели агрегат.

НЕ пользуйтесь блоком до тех пор, пока специалист сервисной службы не подтвердит восстановление исправности узлов, в которых произошла утечка хладагента.

- НЕ эксплуатируйте блок с влажными руками.
- НЕ устанавливайте никакие предметы, содержащие воду, на блок.

ПРЕДОСТЕРЕЖЕНИЕ

После длительной работы блока необходимо проверить его положение на крепежной раме, а также крепежные детали на предмет повреждения. Такие повреждения могут привести к падению блока и стать причиной травмы.

ПРЕДУПРЕЖДЕНИЕ

- ЗАПРЕЩАЕТСЯ проделывать отверстия в элементах контура хладагента и подвергать их воздействию огня.
- НЕ допускается применение любых чистящих средств или способов ускорения разморозки, помимо рекомендованных изготовителем.
- Учтите, что хладагент, которым заправлена система, запаха НЕ имеет.

ПРЕДУПРЕЖДЕНИЕ

Применяя неподходящие моющие средства или методику ухода за оборудованием, можно нанести ущерб его пластмассовым элементам или спровоцировать протечку воды. Брызги моющего средства, попав на такие элементы электросистемы, как, например, электромотор, могут привести к отказу оборудования, задымлению или возгоранию.

ПРЕДУПРЕЖДЕНИЕ

Оборудование размещается в помещении без постоянно действующих источников возгорания (напр., открытого огня, оборудования, работающего на газе, или действующих электрообогревателей).

ОПАСНО! РИСК ПОРАЖЕНИЯ ЭЛЕКТРИЧЕСКИМ ТОКОМ

Перед началом чистки убедитесь в том, что система выключена, а штепсель извлечен из розетки. В противном случае может произойти поражение электрическим током или нанесение травмы.

ОПАСНО! РИСК ПОРАЖЕНИЯ ЭЛЕКТРИЧЕСКИМ ТОКОМ

Перед очисткой кондиционера или воздушного фильтра обязательно остановите кондиционер и выключите все источники электропитания. В противном случае возможны поражение электрическим током или травма.

ПРЕДУПРЕЖДЕНИЕ

НЕ допускайте попадания влаги на внутренний блок. **Возможное следствие:** Опасность поражения электрическим током или возгорания.

ПРЕДУПРЕЖДЕНИЕ

Чтобы предотвратить поражение электрическим током или пожар:

- НЕ промывайте блок струей воды.

ПРЕДОСТЕРЕЖЕНИЕ

Будьте осторожны в обращении с лицевой панелью, об острые углы которой можно пораниться.

⚠ ПРЕДУПРЕЖДЕНИЕ

Остановите систему и отключите питание, если произойдет что-либо необычное (почувствуется запах гари и т.п.).

Продолжение работы системы при таких обстоятельствах может привести к ее поломке, к поражению электрическим током или пожару. Обратитесь к дилеру.

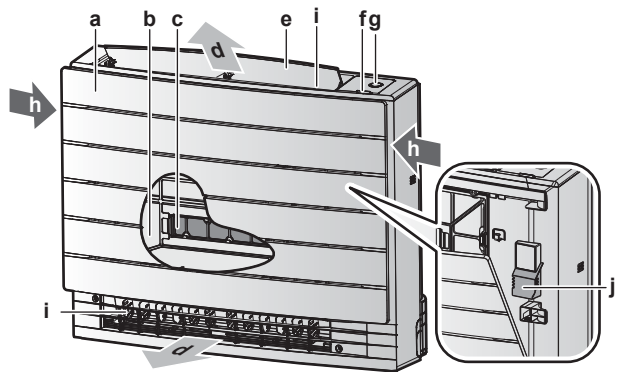

- a Лицевая панель
- b Воздушный фильтр
- c 2 титаново-апатитовых дезодорирующих фильтра
- d Выброс воздуха
- e Заслонка (горизонтальная створка)
- f Приемник сигналов пользовательского интерфейса
- g Кнопка ON/OFF, световой индикатор Daikin Eye и индикатор таймера
- h Воздухозаборник
- i Жалюзи (вертикальные створки)
- j Датчик температуры в помещении

3 О системе

⚠ ПРЕДУПРЕЖДЕНИЕ: СЛАБО ВОСПЛАМЕНЯЮЩИЙСЯ МАТЕРИАЛ

Залитый в блок хладагент R32 умеренно горюч.

⚠ ПРЕДОСТЕРЕЖЕНИЕ

Во внутренний блок встроена радиоаппаратура, пользователям нельзя приближаться к излучателю на расстояние менее 30 см.

⚠ ПРИМЕЧАНИЕ

НЕ пользуйтесь системой в целях, отличных от ее прямого назначения. Во избежание снижения качества работы блока НЕ пользуйтесь им для охлаждения высокоточных измерительных приборов, продуктов питания, растений, животных и предметов искусства.

3.1 Внутренний блок

⚠ ПРЕДОСТЕРЕЖЕНИЕ

НЕ вставляйте пальцы, а также палки и другие предметы в отверстия для забора и выпуска воздуха. Когда вентилятор вращается на высокой скорости, это может привести к травме.

i ИНФОРМАЦИЯ

Уровень звукового давления: менее 70 дБА.

⚠ ПРЕДУПРЕЖДЕНИЕ

- ЗАПРЕЩАЕТСЯ самостоятельно вносить изменения в конструкцию, разбирать, передвигать, переставлять и ремонтировать блок. Неправильный демонтаж и установка могут привести к поражению электрическим током или возгоранию. Обратитесь к своему поставщику оборудования.
- При случайной утечке хладагента проследите за тем, чтобы поблизости не было открытого огня. Сам хладагент совершенно безопасен, не ядовит и умеренно горюч, однако при случайной протечке в помещение, где используются калориферы, газовые плиты и другие источники горячего воздуха, он будет выделять ядовитый газ. Прежде чем возобновить эксплуатацию, обязательно обратитесь к квалифицированному специалисту сервисной службы для устранения протечки.

Кнопка ВКЛ/ВЫКЛ

В отсутствие пользовательского интерфейса запускать и останавливать внутренний блок можно кнопкой включения/выключения. Когда блок запускается этой кнопкой, активируются следующие настройки:

- рабочий режим = автомат
- Заданная температура = 25°C
- Воздухоток = автомат

3.1.1 Световой индикатор Daikin Eye

Цвет индикатора Daikin Eye меняется в зависимости от режима работы.

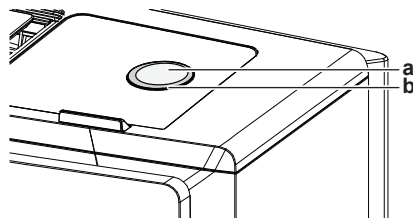

- a Кнопка ON/OFF
- b Индикатор Daikin Eye

Режим работы	Цвет индикатора Daikin Eye
Автомат	Красный/голубой
Сушка	Зеленый
Охлаждение	Синий
Обогрев	Красный
Только вентиляция	Белый
Работа по таймеру	Оранжевый ^(a)

^(a) Когда задан режим отключения и включения по таймеру или система работает по таймеру недели, цвет индикатора Daikin Eye периодически меняется на оранжевый. Индикатор светится оранжевым примерно 10 секунд, а затем примерно 3 минуты цветом активного рабочего режима. **Пример:** если задана работа на охлаждение по таймеру, индикатор Daikin Eye время от времени становится оранжевым на 10 секунд, а затем — голубым на 3 минуты.

3.2 Информация об интерфейсе пользователя

- **Прямые солнечные лучи.** Держите интерфейс пользователя там, где на него НЕ попадают прямые лучи солнца.
- **Пыль.** Пыль, попавшая на передатчик или приемник сигналов, снижает чувствительность. Вытирайте пыль мягкой тканью.
- **Люминесцентное освещение.** Установленные в помещении люминесцентные лампы могут препятствовать передаче и приему сигналов. В таких случаях обращайтесь к монтажнику оборудования.
- **Прочие устройства.** Если сигналы, передающиеся с интерфейса пользователя, влияют на работу других устройств, уберите эти устройства из помещения или обратитесь к монтажнику оборудования.
- **Шторы.** Проследите за тем, чтобы шторы и прочие предметы НЕ препятствовали обмену сигналами между блоком и интерфейсом пользователя.

! ПРИМЕЧАНИЕ

- НЕ роняйте интерфейс пользователя.
- Ни в коем случае НЕ допускайте намокания интерфейса пользователя.

3.2.1 Компоненты: интерфейс пользователя

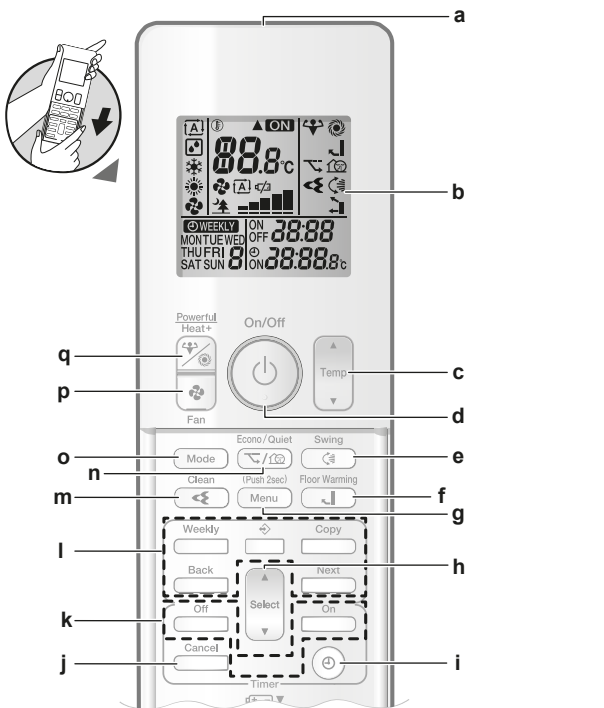

- a Передатчик сигналов
- b ЖК-дисплей
- c Кнопки регулировки температуры
- d Кнопка ВКЛ/ВЫКЛ
- e Кнопка перемещения заслонки по вертикали
- f Кнопка подогрева пола
- g Кнопка меню
- h Кнопка выбора
- i Кнопка настройки часов
- j Кнопка «Отмена»
- k Кнопочные выключатели таймера
- l Кнопки настройки таймера на недельный график
- m Кнопка запуска очистки воздуха устройством Flash Streamer
- n Кнопка включения экономичного режима и тихого режима работы наружного блока
- o Кнопка «Режим»
- p Кнопка «Вентилятор»

q Кнопки ускоренного и сильного обогрева

4 Приступая к эксплуатации...

4.1 Включение электропитания

- 1 Включите автомат защиты.

4.2 Вставка батареек

Срок службы батарей составляет примерно 1 год.

- 1 Снимите переднюю крышку.
- 2 Вставьте сразу обе батарейки.
- 3 Установите переднюю крышку на место.

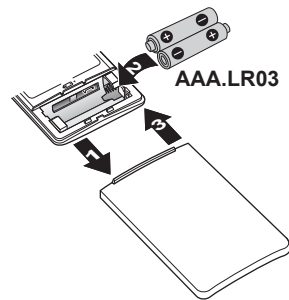

i ИНФОРМАЦИЯ

- О падении заряда батареек предупреждает значок на экране ЖКД.
- ОБЯЗАТЕЛЬНО заменяйте сразу обе батарейки.

4.3 Монтаж держателя пользовательского интерфейса

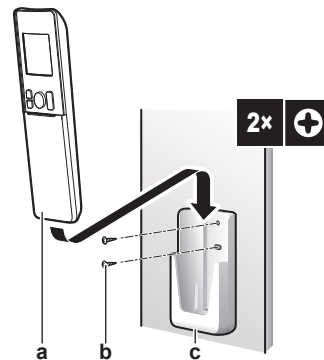

- a Пользовательский интерфейс
- b Винты (приобретаются по месту установки)
- c Держатель пользовательского интерфейса

- 1 Выберите такое место, откуда сигнал сможет беспрепятственно распространяться в направлении блока.
- 2 Закрепите держатель интерфейса (в комплекте принадлежностей) в таком же месте на стене 2 винтами M3×20L (приобретаются по месту установки).
- 3 Вставьте пользовательский интерфейс в держатель.

4.4 Чтобы установить время

Внимание! когда время НЕ установлено, мигают значки MON, и 0:00.

- 1 Нажмите .

5 Эксплуатация

Результат: Мигают значки MON и ☉

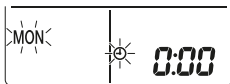

2 Нажмите или , чтобы установить текущий день недели.

3 Нажмите .

Результат: Мигает значок ☉.

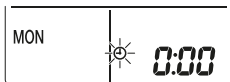

4 Нажмите или , чтобы установить правильное время.

Внимание! если удерживать кнопку или в нажатом положении, время быстро меняется в сторону увеличения или уменьшения.

5 Нажмите .

Результат: Установка завершена. Мигает значок . .

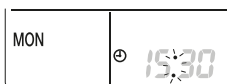

4.5 Чтобы задать яркость дисплея внутреннего блока

1 Нажмите в главном окне, удерживая не менее 2 секунд.

Результат: На дисплее появится номер меню **1**, мигает.

2 Откройте окно настройки нажатием на .

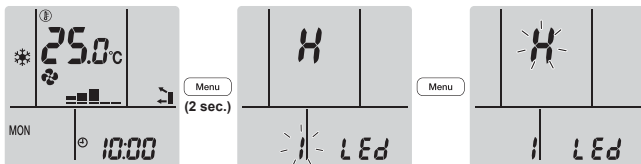

3 Нажмите кнопку или , чтобы изменить настройку в следующем порядке:



Мигает	Яркость
H	Высок.
L	Низкая
of	Выкл

4 Подтвердите выбранную настройку нажатием на .

Результат: Яркость изменена.

Внимание! Через 60 секунд на дисплее снова автоматически отобразится экран, отображаемый по умолчанию. Чтобы раньше открыть заданное по умолчанию окно, нажмите дважды на .

5 Эксплуатация

5.1 Рабочий диапазон

Для надежной и эффективной работы системы температура и влажность воздуха должны находиться в указанных ниже пределах.

В сочетании с наружным блоком RXM25~50, 2MXM40+50, 3MXM40+52		
	Охлаждение и сушка ^{(a)(b)}	Обогрев ^(a)
Наружная температура	-10~46°C по сухому термометру	-15~24°C по сухому термометру -15~18°C по влажному термометру
Температура в помещении	18~32°C по сухому термометру 14~23°C по влажному термометру	10~30°C по сухому термометру
Влажность в помещении	≤80% ^(b)	—

^(a) Если блок вышел за пределы рабочего диапазона, защитное устройство должно прекратить работу системы.

^(b) Выход блока за пределы рабочего диапазона может привести к образованию конденсата и выпадению капель воды.

В сочетании с наружным блоком RXTP25+35		
	Охлаждение и сушка ^{(a)(b)}	Обогрев ^(a)
Наружная температура	-10~46°C по сухому термометру	-25~24°C по сухому термометру -25~18°C по влажному термометру
Температура в помещении	18~32°C по сухому термометру 14~23°C по влажному термометру	10~30°C по сухому термометру
Влажность в помещении	≤80% ^(b)	—

^(a) Если блок вышел за пределы рабочего диапазона, защитное устройство должно прекратить работу системы.

^(b) Выход блока за пределы рабочего диапазона может привести к образованию конденсата и выпадению капель воды.

5.2 Рабочие режимы и настройка температуры

Когда? Установка нужного рабочего режима и настройка температуры производятся, когда необходимо выполнить следующие операции:

- Обогрев или охлаждение помещения
- Нагнетание воздуха в помещение без обогрева или охлаждения
- Снижение влажности в помещении

Что происходит? Система может работать по-разному в зависимости от пользовательских настроек.

Настройка	Описание
Автомат	Система охлаждает или обогревает помещение до заданной температуры. Переключение с охлаждения на обогрев или наоборот производится при необходимости автоматически.
Сушка	Система снижает влажность в помещении.
Обогрев	Система обогревает помещение до заданной температуры.
Охлаждение	Система охлаждает помещение до заданной температуры.
Вентиляция	Система регулирует только воздушный поток (его интенсивность и направление). Температуру система НЕ регулирует.

Дополнительная информация:

- **температура снаружи** Слишком высокая или низкая температура снаружи снижает эффективность работы системы на охлаждение или обогрев помещения.
- **Оттаивание.** При работе системы на обогрев на наружном блоке кондиционера может образоваться иней, что приводит к снижению теплопроизводительности. В такой ситуации система переключается на оттаивание. Во время оттаивания горячий воздух из внутреннего блока НЕ поступает.

5.2.1 Пуск-остановка рабочего режима системы и установка нужной температуры

ON: блок работает

: рабочий режим = автомат

: рабочий режим = сушка

: рабочий режим = охлаждение

: рабочий режим = обогрев

: рабочий режим = только вентиляция

88.8°C: вывод заданной температуры на экран дисплея.

1 Задать рабочий режим можно однократным или многократным нажатием на **Mode**.

Результат: Режимы переключаются в такой последовательности:



2 Пуск блока производится нажатием на **Power**.

Результат: На экране ЖКД появляется **ON**. Цвет светового индикатора Daikin Eye меняется в зависимости от режима работы. См. раздел «Световой индикатор Daikin Eye» [6].

3 Снизить или поднять **температуру** можно однократным или многократным нажатием кнопки **Temp** или **Temp**.

Работа на охлаждение	Работа на обогрев	Автоматический режим	Сушка или только вентиляция
18~32°C	10~30°C	18~30°C	—

Обратите внимание: Во время работы в режиме сушки или только вентиляции регулировать температуру нельзя.

4 Нажмите **Power**, чтобы **остановить** работу.

Результат: **ON** исчезнет с экрана ЖКД. Индикатор Daikin Eye погаснет.

5.3 Интенсивность воздушного потока

1 Нажмите **Wind**, чтобы выбрать один из вариантов:

	Любой из 5 уровней интенсивности воздушного потока — от до
	Автоматическая регулировка воздушного потока
	Работа внутреннего блока в тихом режиме. Когда уровень воздушного потока задан на «», блок работает тише.

ИНФОРМАЦИЯ

- Если достигнута заданная температура при работе блока на охлаждение или обогрев, вентилятор останавливается.
- Во время работы в режиме сушки регулировать интенсивность воздушного потока НЕЛЬЗЯ.
- Интенсивность воздушного потока с автоматической регулировкой задается в зависимости от температуры в помещении, причем этот показатель бывает даже ниже, чем при работе блока в тихом режиме, а если перевести блок в этот режим, то рабочий шум может усилиться.

5.3.1 Регулировка интенсивности воздушного потока

1 Нажмите кнопку **Wind**, чтобы изменить настройку воздушного потока в следующем порядке:



5.4 Направление воздушного потока

Когда? Направление воздушного потока регулируется по желанию.

Что происходит? Система регулирует направление воздушного потока по-разному в зависимости от пользовательских настроек.

Настройка	Вид экрана	Направление воздушного потока
Автоматическая смена направления воздушного потока по вертикали		Положение горизонтальных створок (заслонок) при переменном и постоянном направлении воздушного потока.
Воздушный поток по горизонтали		Положение вертикальных створок (жалюзи) регулируется вручную.

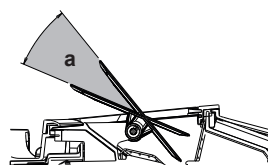

a Пределы перемещения воздушных заслонок

5 Эксплуатация



ПРЕДОСТЕРЕЖЕНИЕ

- Угол отклонения воздушной заслонки регулируется ТОЛЬКО с помощью интерфейса пользователя. Если ухватиться за воздушную заслонку, когда она находится в движении, механизм легко сломать.
- Будьте осторожны, регулируя жалюзи. Вентилятор внутри воздуховыпускного отверстия вращается с большой скоростью.



ИНФОРМАЦИЯ

При автоматической смене направления воздушотока по вертикали заслонки останавливаются в крайнем верхнем положении, если воздушоток становится слишком слабым.

5.4.1 Чтобы отрегулировать направление воздушотока по вертикали

- Нажмите

Результат: На экране ЖКД появится . Заслонки (горизонтальные створки) начнут двигаться вверх или вниз.

- Когда заслонки примут нужное положение, нажмите кнопку , чтобы зафиксировать их.

Результат: исчезнет с экрана ЖКД. Заслонки останутся.

5.4.2 Регулировка жалюзи (вертикальных створок)

- С помощью пользовательского интерфейса отрегулируйте положение горизонтальных створок таким образом, чтобы легко было добраться до ручек, регулирующих положение вертикальных створок.
- Взявшись за ручки, приподнимите их.
- Установите створки левой или правой ручкой в нужное положение.

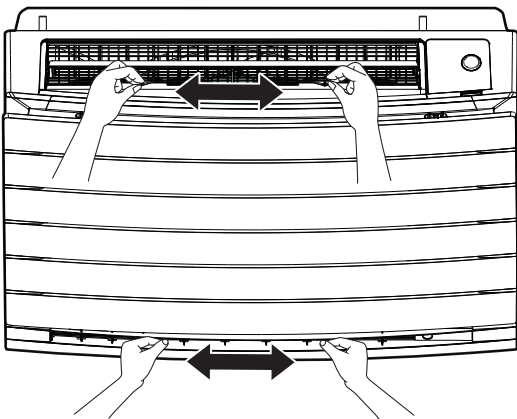

ИНФОРМАЦИЯ

Если блок установлен в углу помещения, жалюзи не должны быть направлены к стене. Эффективность обдува падает, если стена препятствует воздушотоку.

5.5 Подбор выпускного отверстия

Эта функция дает блоку возможность автоматически определять, какое из выпускных отверстий задать или использовать как верхнее. По умолчанию задан автоматический подбор выпускного отверстия.

Настройка	Вид экрана	Направление воздушотока
Автоматический подбор выпускного отверстия		Блок автоматически подбирает оптимальное отверстие для выпуска воздуха в зависимости от рабочего режима или условий работы в помещении.
Только верхнее выпускное отверстие		Воздух выходит только через верхнее выпускное отверстие вне зависимости от рабочего режима или условий работы в помещении.

Настройка	Рабочий режим	Ситуация	Подбор выпускного отверстия
	Сушка	Любая ситуация	
	Охлаждение	Когда температура в помещении достигает заданной или система работает в условиях высокой влажности в течение 1 часа. Когда заданная температура НЕ достигнута или система проработает в условиях высокой влажности менее 1 часа.	
	Обогрев, только вентилятор	Любая ситуация	
	Сушка, охлаждение, обогрев, только вентилятор	Любая ситуация	



ИНФОРМАЦИЯ

- Во время сушки воздух выходит только через верхнее выпускное отверстие. Настройку см. в разделе «5.2 Рабочие режимы и настройка температуры» [8].
- Во время подогрева пола воздух выходит только через нижнее выпускное отверстие. Настройку см. в разделе «5.6 Подогрев пола» [11]. Работу на подогрев пола можно задать только при автоматическом подборе выпускного отверстия.
- Если автоматический подбор выпускного отверстия сменить на выпуск воздуха только через верхнее выпускное отверстие при работе на обогрев, то обогрев приостанавливается, чтобы защитить блок.
- Выпуск воздуха только через верхнее выпускное отверстие снижает производительность блока при работе как на охлаждение, так и на обогрев.
- Во время подбора и смены выпускного отверстия может раздаваться звук движущейся заслонки.

5.5.1 Настройка на автоматический подбор выпускного отверстия или на выпуск воздуха только через верхнее отверстие

Предварительные условия: По умолчанию задан автоматический подбор выпускного отверстия.

- 1 Нажмите  в главном окне, удерживая не менее 2 секунд.

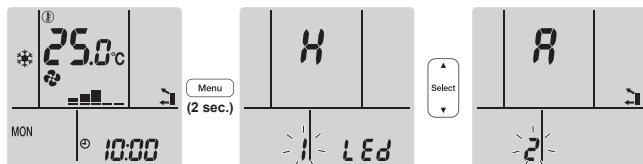

Результат: Откроется меню выбора. Номер меню мигает.

- 2 Нажмите  или , чтобы выбрать меню номер 2.



- 3 Откройте окно настройки нажатием на .

Результат: «Я» мигает.

- 4 Нажмите  или , чтобы изменить настройку. «Я» = автоматический подбор выпускного отверстия, «↓» = только верхнее выпускное отверстие.

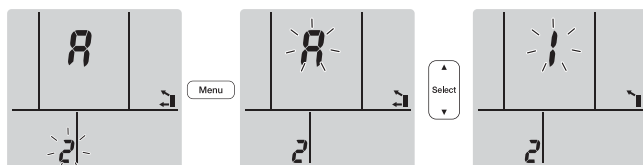

- 5 Подтвердите выбранную настройку нажатием на .

Результат: Настройка меняется.

Внимание! через 1 минуту на дисплее автоматически открывается окно, заданное по умолчанию. Чтобы раньше открыть заданное по умолчанию окно, нажмите дважды на .

5.6 Подогрев пола

Этот режим позволяет эффективно подогревать пол на обширной площади за счет перекрытого верхнего выпускного отверстия и усиленного воздухоотока, достигающего даже отдаленные участки пола.

Обычный рабочий режим

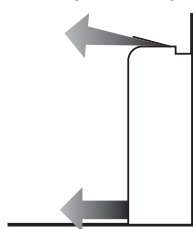

Подогрев пола

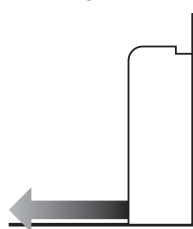

ИНФОРМАЦИЯ

- Работу на подогрев пола можно задать только в режиме обогрева при автоматическом подборе выпускного отверстия.
- Помещение может прогреваться недостаточно, если температура в нём изначально низкая.

5.6.1 Пуск-остановка подогрева пола

Предварительные условия: Запустить подогрев пола можно только в режиме обогрева при автоматическом подборе выпускного отверстия.

- 1 Нажмите .

Результат: Начало работы сопровождается появлением значка  на экране ЖКД.

- 2 Чтобы остановить работу, нажмите .

Результат: Значок  исчезает с экрана ЖКД, а работа прекращается.

5.7 Ускоренный и сильный обогрев

5.7.1 Режим повышенной мощности

Этот режим позволяет быстро охладить или обогреть помещение в зависимости от заданного рабочего режима. В этом режиме блок работает с максимальной производительностью.

ИНФОРМАЦИЯ

- Режимом ускоренного обогрева нельзя пользоваться одновременно с режимами сильного обогрева, подогрева пола или с экономичным режимом, а также если наружный блок работает в тихом режиме. Приоритетным является режим, выбранный последним.
- Если блок уже работает с максимальной производительностью, с переключением в режим ускоренного обогрева этот показатель НЕ повышается.

5.7.2 Сильный обогрев

В этом режиме температура воздуха, который поступает из блока, повышается. Температура нагнетаемого воздуха выше, чем при обычной работе на обогрев. Используйте эту функцию, если нужен обогрев сильнее обычного. Продолжительность работы в этом режиме составляет 30 минут.

ИНФОРМАЦИЯ

- Сильный обогрев запускается только при работе в режиме обогрева.
- Помещение может прогреваться недостаточно, если температура в нём изначально низкая.
- НЕЛЬЗЯ долго находиться вблизи выпускного отверстия под прямым потоком горячего воздуха.
- По окончании работы на СИЛЬНЫЙ ОБОГРЕВ мощность может временно снизиться в зависимости от температуры, заданной для режима ОБОГРЕВА.
- Если блок подключен к мультисистеме, температура воздухоотока может оказаться недостаточной.

5.7.3 Пуск-остановка ускоренного и сильного обогрева

- 1 Выберите режим однократным или многократным нажатием на .

Результат: Настройка будет меняться в следующем порядке:



Вид экрана	Режим работы
	Ускоренный обогрев



5 Эксплуатация

Вид экрана	Режим работы
	Сильный обогрев
—	Оба выключены

- Проработав в режиме ускоренного обогрева 20 минут, система возвращается в ранее заданный режим.
- Проработав в режиме сильного обогрева 30 минут, система возвращается в ранее заданный режим.

2 Чтобы остановить работу, нажмите кнопку  и удерживайте ее до тех пор, пока оба значка не исчезнут с экрана ЖКД.

Внимание! режимы ускоренного и сильного обогрева запускаются только тогда, когда блок работает. Если нажать

, операция отменяется; а значки  и  исчезают с экрана ЖКД.

5.8 Экономичный режим и тихий режим работы наружного блока

5.8.1 Экономичный режим

В этом режиме максимальное энергопотребление ограничивается без снижения эффективности работы системы. Переключать систему в этот режим рекомендуется, когда она работает одновременно с другими потребителями электроэнергии, во избежание срабатывания автомата защиты электросети от перегрузок.

ИНФОРМАЦИЯ

- Режимы ускоренного и сильного обогрева, подогрева пола или экономичным режимом НЕЛЬЗЯ пользоваться одновременно. Приоритетным является режим, выбранный последним.
- Экономичный режим доступен только при работе в автоматическом режиме, на охлаждение, обогрев или сушку.
- В экономичном режиме энергопотребление снижается за счет ограничения оборотов компрессора наружного блока. Если энергопотребление и так низкое, переводом системы в экономичный режим НЕЛЬЗЯ снизить его еще больше.

5.8.2 Тихий режим работы наружного блока

Используйте тихий режим работы наружного блока, когда необходимо снизить уровень шума, издаваемый наружным блоком. **Пример:** ночью.

ИНФОРМАЦИЯ



- Режимы ускоренного и сильного обогрева, подогрева пола или тихим режимом работы наружного блока НЕЛЬЗЯ пользоваться одновременно. Приоритетным является режим, выбранный последним.
- Тихий режим работы наружного блока доступен только при работе в автоматическом режиме, на охлаждение или обогрев.
- В тихом режиме работы наружного блока ограничивается скорость вращения компрессора. Если компрессор уже работает на малых оборотах, то они больше НЕ снижаются при переходе наружного блока на тихий режим работы.

5.8.3 Чтобы включить или выключить тихий режим работы наружного блока



1 Нажмите  один или несколько раз.

Результат: Настройка будет меняться в следующем порядке:



Вид	Рабочие параметры
	Экономичный режим
	Тихий режим работы наружного блока
	Экономичный режим и тихий режим работы наружного блока
—	Оба выключены

2 Чтобы остановить работу, нажмите кнопку  и удерживайте ее до тех пор, пока оба символа не исчезнут с экрана ЖКД.

Внимание! экономичный режим можно включить только тогда, когда блок работает. В результате нажатия кнопки  эта настройка будет отменена, а символ  исчезнет с экрана ЖКД.

Внимание! Символ  остается на экране ЖКД, даже если выключить блок через пользовательский интерфейс или с помощью выключателя ON/OFF внутреннего блока.

5.9 Очистка воздуха устройством Flash Streamer

ИНФОРМАЦИЯ

- В целях безопасности высокоскоростные электроны генерируются и выпускаются внутри блока.
- Своими разрядами Streamer может производить шипящий звук.
- Если поток воздуха ослабевает, Streamer может временно прекращать разряды во избежание появления запаха озона.

5.9.1 Пуск-остановка очистки воздуха устройством Flash Streamer

Предварительные условия: Проверьте, работает ли блок (высвечивается ли значок  на экране ЖКД пользовательского интерфейса).

1 Нажмите .

Результат: Когда блок работает, на экране ЖКД высвечивается значок , при этом начинается очистка воздуха в помещении.

2 Чтобы остановить работу, нажмите .

Результат: Символ  исчезнет с экрана ЖКД, а работа прекратится.

ИНФОРМАЦИЯ

- Настраивать рабочие параметры устройства Flash Streamer можно как при выключенном блоке, так и при отключенном, при этом устройство запускается только тогда, когда блок работает.
- Если настройка выполняется, когда блок НЕ работает, на экране ЖКД пользовательского интерфейса высвечивается значок , однако устройство НЕ запускается.

5.10 Работа таймеров включения и выключения

Таймером удобно пользоваться для автоматического отключения и включения кондиционера на ночь и по утрам. Таймер включения и таймер выключения можно использовать одновременно.

Существует два типа настройки таймера включения-отключения:

- **24-часовой формат работы таймера включения-отключения** (по умолчанию). Блок останавливается или запускается в заданное время. **Пример:** если включение по таймеру задано на 13:30, то блок запустится в 13:30.
- **12-часовой формат работы таймера включения-отключения с обратным отсчетом.** Блок останавливается или запускается через определенный промежуток времени, заданный в часах. **Пример:** если включение по таймеру задано в 10:30 через 3 часа, то блок запустится в 13:30.

Внимание! оба типа настройки работы по таймеру прекрасно сочетаются друг с другом.

ИНФОРМАЦИЯ

Таймер приходится перепрограммировать в следующих случаях:

- Отключение блока автоматом защиты электросети.
- Сбой электроснабжения.
- Замена батареек в интерфейсе пользователя.

ИНФОРМАЦИЯ

Прежде чем использовать функции таймеров, НЕОБХОДИМО правильно установить время. См. параграф «4.4 Чтобы установить время» [▶ 7].

5.10.1 Настройка включения-отключения по 24-часовому таймеру

Пуск-остановка отключения системы по таймеру

- 1 Для запуска нажмите .

Результат: На экране ЖКД появляется значок **0:00**, а значок **OFF** мигает. Значок ☺ и день недели с экрана исчезают.



- 2 Нажмите или , чтобы изменить время.
- 3 Нажмите еще раз.

Результат: На экране ЖКД появятся значок **OFF** и заданное время. Индикатор Daikin Eye светится оранжевым.

ИНФОРМАЦИЯ

С каждым нажатием кнопки или значение времени увеличивается на 10 минут. Удерживая кнопку в нажатом положении, процесс установки времени можно ускорить.

- 4 Чтобы сбросить настройку таймера, нажмите .

Результат: Заданное время и значок **OFF** с экрана ЖКД исчезают. На экране ЖКД появятся значок ☺ и день недели. Индикатор Daikin Eye перестает светиться оранжевым.

Пуск-остановка включения системы по таймеру

- 1 Для запуска нажмите .

Результат: На экране ЖКД появляется значок **6:00**, а значок **ON** мигает. Значок ☺ и день недели с экрана исчезают.



- 2 Нажмите или , чтобы изменить время.
- 3 Нажмите еще раз.

Результат: На экране ЖКД появятся значок **ON** и заданное время. Индикатор Daikin Eye светится оранжевым.

ИНФОРМАЦИЯ

С каждым нажатием кнопки или значение времени увеличивается на 10 минут. Удерживая кнопку в нажатом положении, процесс установки времени можно ускорить.

- 4 Чтобы сбросить настройку таймера, нажмите .

Результат: Заданное время и значок **ON** с экрана ЖКД исчезают. На экране ЖКД появятся значок ☺ и день недели. Индикатор Daikin Eye перестает светиться оранжевым.

Чтобы одновременно задействовать таймер выключения и таймер включения

- 1 Настройте таймер в порядке, изложенном в параграфах «Пуск-остановка отключения системы по таймеру» [▶ 13] и «Пуск-остановка включения системы по таймеру» [▶ 13].

Результат: На экране ЖКД появятся символы **OFF** и **ON**.

Пример:

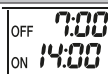
Отображение	Текущее время	Задается, когда...	Работа
	6:00	блок работает.	Прекращается в 7:00 и начинается в 14:00.
		блок НЕ работает.	Начинается в 14:00.

Внимание! При включенном таймере на экране ЖКД НЕ отображается текущее время.

5.10.2 Настройка включения-отключения по 12-часовому таймеру

Пуск-остановка включения-отключения по таймеру

- 1 Нажмите и удерживайте или примерно 5 секунд, пока не замигает ▲.

Результат:

 Если речь идет о таймере отключения, на экране ЖКД высвечивается **1hr**, **OFF** мигает, а ☺ и день недели с экрана исчезают.

 Если речь идет о таймере включения, на экране ЖКД высвечивается **1hr**, а **ON** мигает. Значок ☺ и день недели с экрана исчезают.

- 2 Нажмите или , чтобы изменить время. Время можно запрограммировать в промежутке 1~12 часов. С каждым нажатием значение времени меняется на 1 час в ту или иную сторону.

5 Эксплуатация

3 Нажмите или , чтобы подтвердить настройку.

Результат: На экране ЖКД высвечивается OFF и (или) ON, а также заданное время. Индикатор Daikin Eye светится оранжевым. С каждым прошедшим часом время, отображаемое на экране ЖКД, автоматически уменьшается на 1 час.

Пример: если отключение по таймеру задано на 3 часа, то отображаемое время меняется следующим образом: 3hr → 2hr → 1hr → пусто (Выкл)

4 Чтобы восстановить настройку таймера включения-отключения на 24-часовой формат, повторите действие 1 в главном окне, когда OFF и (или) ON НЕ мигают.

5 Чтобы сбросить настройку таймера, нажмите .

Комбинированное отображение режимов работы по таймеру

На экран дисплея можно вывести сразу несколько режимов работы таймеров отключения и включения (24-часовой и 12-часовой обратный отсчет времени до включения-отключения).

1 Порядок настройки см. в параграфах «[Пуск-остановка отключения системы по таймеру](#)» [▶ 13], «[Пуск-остановка включения системы по таймеру](#)» [▶ 13] и «[To start/stop countdown OFF/ON timer operation](#)» [▶ 13].

Пример:

Вид экрана	Текущее время	Задается, когда...	Режим работы
	22:00	блок работает.	<ul style="list-style-type: none"> • Прекращается в 1:00 (через 3 часа) • Начинается в 6:00. (через 8 часов)

Внимание! при включенном таймере на экране ЖКД текущее время НЕ отображается.

5.11 Работа таймера недели

ИНФОРМАЦИЯ

Таймером недели нельзя пользоваться одновременно с таймером, встроенным в приложение Daikin Residential Controller. Эти таймеры работают независимо друг от друга, так что можно пользоваться только одним из них.

С помощью этого таймера можно запрограммировать до 4 событий на каждый день недели.

Пример: Создайте разные программы на каждый день с понедельника по пятницу и отдельную программу для выходных.

День недели	Пример настройки
Понедельник	<p>• Запрограммируйте до 4 событий.</p>
Вторник–пятница	<p>• Если программа на дни со вторника по пятницу – такая же, что и на понедельник, воспользуйтесь режимом копирования.</p>

День недели	Пример настройки
Суббота	<p>• Таймер не программируется</p>
Воскресенье	<p>• Запрограммируйте до 4 событий.</p>

• **Программирование четырех включений.** Позволяет задать график изменения режима работы и заданной температуры.

• **Программирование четырех выключений.** Для каждого дня можно запрограммировать только время выключения.

Внимание! при программировании таймера недели обязательно направьте пользовательский интерфейс на внутренний блок и проверьте по звуку прием сигнала.

ИНФОРМАЦИЯ

Прежде чем использовать функции таймеров, НЕОБХОДИМО правильно установить время. См. параграф «[4.4 Чтобы установить время](#)» [▶ 7].

ИНФОРМАЦИЯ

• Одновременная работа таймеров недели, отключения и включения НЕВОЗМОЖНА. Приоритетной является работа таймера отключения и включения. Таймер недели перейдет в состояние ожидания, а с экрана ЖКД исчезнет символ . Когда заканчивается программа таймера отключения и включения, становится активным таймер недели.

• Таймер недели позволяет задать день недели, режим отключения и включения по таймеру, время и температуру (только для таймера включения). Основой для остальных параметров служит предыдущая программа таймера включения.

5.11.1 Чтобы настроить систему на работу по таймеру недели

1 Нажмите .

Результат: На экране дисплея появится текущий день недели и номер его события.



2 Нажмите или , чтобы выбрать день недели и номер события.

3 Нажмите .

Результат: Будет задан день недели. Начнут мигать значки и ON.



4 Нажмите или , чтобы выбрать режим.

Результат: Настройка будет меняться в следующем порядке:



Вид	Функции
ON	Включение по таймеру
OFF	Выключение по таймеру

Вид	Функции
Пусто	Удаление события

5 Нажмите .

Результат: Система переходит в режим отключения и включения по таймеру. и время мигают.



Внимание! нажмите кнопку для возврата к предыдущему окну. Если был выбран вариант «Пусто», переходите к шагу 9.

6 Нажмите или , чтобы выбрать время. Время можно задать в диапазоне от 0:00 до 23:50 с 10-минутными интервалами.

7 Нажмите .

Результат: Будет задано время, начнут мигать значок и температура.



Внимание! нажмите кнопку для возврата к предыдущему окну. Если был выбран вариант «Выключение по таймеру», переходите к шагу 9.

8 Нажмите или , чтобы выбрать необходимую температуру.

Внимание! температура, заданная для недельного таймера, отображается только во время настройки недельного таймера.

ИНФОРМАЦИЯ

Температуру можно задать через пользовательский интерфейс в диапазоне от 10 до 32°C, при этом:

- работая на охлаждение или на автомате, блок поддерживает температуру не ниже 18°C, даже если она задана в диапазоне 10~17°C;
- работая на обогрев или на автомате, блок поддерживает температуру не выше 30°C, даже если она задана в диапазоне 31~32°C.

9 Нажмите .

Результат: Для таймера включения заданы температура и время. Для таймера выключения задано время. Индикатор Daikin Eye светится оранжевым.

Результат: Откроется окно ввода новой настройки.

10 Чтобы создать еще одно событие, повторите описанную выше процедуру. Чтобы закончить программирование, нажмите кнопку .

Результат: На экране ЖКД появляется .

Внимание! событие можно копировать с теми же настройками на другой день. См. параграф «[Чтобы копировать событие](#)» [▶ 15].

5.11.2 Чтобы копировать событие

Событие можно копировать на другие дни. Полностью копируются параметры события выбранного дня недели.

1 Нажмите .

2 Нажмите или , чтобы выбрать неделю для копирования.

3 Нажмите .

Результат: Копируются все параметры события выбранного дня недели.

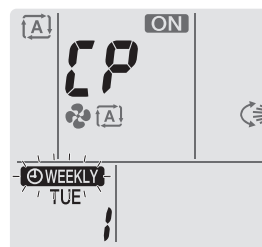

4 Нажмите или , чтобы выбрать день недели, для которого копируется программа.

5 Нажмите .

Результат: Настройка копируется в выбранный день, а индикатор Daikin Eye светится оранжевым.

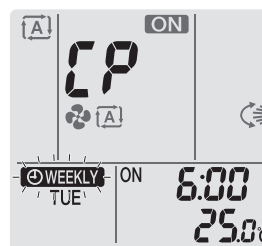

Внимание! чтобы выполнить копирование в другой день, повторите операцию.

6 Чтобы закончить программирование, нажмите кнопку .

Результат: На экране ЖКД появляется .

Внимание! порядок изменения параметры события после копирования настройки см. в параграфе «[Чтобы настроить систему на работу по таймеру недели](#)» [▶ 14].

5.11.3 Чтобы подтвердить событие

Можно подтвердить правильность всех событий.

1 Нажмите кнопку .

Результат: На экране дисплея появится текущий день недели и номер его события.



2 Нажмите кнопку или , чтобы выбрать день недели и номер события, который нужно подтвердить, и просмотреть сведения о событии.

Внимание! Порядок изменения параметры события см. в разделе «[Чтобы настроить систему на работу по таймеру недели](#)» [▶ 14].

3 Чтобы выйти из режима подтверждения, нажмите кнопку .

5.11.4 Чтобы деактивировать или активировать работу по таймеру недели

1 Чтобы отключить работу по таймеру недели, нажмите кнопку , когда на экране ЖКД отображается значок .

Результат: Значок исчезает с экрана ЖКД, а индикатор Daikin Eye прекращает светиться оранжевым.

5 Эксплуатация

- Чтобы активировать работу по таймеру недели, еще раз нажмите кнопку **Weekly**.

Результат: Будет использован режим события, заданный последним.

5.11.5 Удаление событий

Чтобы удалить одно событие

Используйте эту функцию, если необходимо удалить одно событие.

- Нажмите .

Результат: На экране ЖКД появится день недели и номер события.

- Нажмите  или , чтобы выбрать день недели для удаления.

- Нажмите **Next**.

Результат: Начнут мигать символы **WEEKLY**, ON и OFF.

- Нажмите  или  и выберите вариант «Пусто».

Результат: Настройка будет меняться в следующем порядке:



- Нажмите **Next**.

Результат: Выбранное событие удалено.

- Нажмите , чтобы выйти.

Результат: Остальные события остаются активными.

Чтобы удалить событие на каждый день недели

Используйте эту функцию, если необходимо удалить все события за один день недели. Ее можно использовать как в режиме подтверждения, так и в режиме настройки.

- Нажмите .

- Нажмите  или , чтобы выбрать день недели для удаления.

- Удерживайте кнопку **Weekly** в нажатом положении примерно 5 секунд.

Результат: Все события на выбранный день удаляются.

- Нажмите , чтобы выйти.

Результат: Остальные события остаются активными.

Чтобы удалить все события

Используйте эту функцию, если необходимо удалить все события на все дни недели. Эту процедуру НЕЛЬЗЯ использовать в режиме настройки.

- Удерживайте кнопку **Weekly** в нажатом положении в течение 5 секунд при обычном изображении на экране дисплея.

Результат: Все события будут удалены.

5.12 Подключение к беспроводной локальной сети

Заказчик отвечает за наличие:

- смартфона или планшета с минимально подходящей версией ОС Android или iOS, указанной по адресу: <http://www.onlinecontroller.daikineurope.com>;

- линии интернета и модема, маршрутизатора или другого коммуникационного устройства;
- точки доступа в беспроводную локальную сеть;
- установленного бесплатного приложения Daikin Residential Controller.

5.12.1 Меры предосторожности при использовании беспроводной локальной сети

ЗАПРЕЩАЕТСЯ использовать рядом с:

- Медицинским оборудованием.** Например, лицам, пользующимся кардиостимуляторами или дефибрилляторами. Настоящее изделие может создавать электромагнитные помехи.
- Оборудованием с автоматическим управлением.** Например, автоматически открывающимися дверями или пожарной сигнализацией. Настоящее изделие может вызывать сбои в работе оборудования.
- Микроволновыми печами.** Возможны сбои при передаче данных по беспроводной локальной сети.

5.12.2 Для установки приложения Daikin Residential Controller

- Откройте:
 - Google Play для устройств, использующих Android.
 - App Store для устройств, использующих iOS.
- Выполните поиск приложения Daikin Residential Controller.
- Чтобы выполнить установку, руководствуйтесь указаниями на экране.

5.12.3 Чтобы создать беспроводное подключение

Существуют два способа подключения адаптера беспроводной связи к смарт-устройству.

- Подключить смарт-устройство к беспроводной локальной сети напрямую.**
- Подключить беспроводную локальную сеть к домашней сети.** Беспроводная локальная сеть будет обмениваться данными со смарт-устройством в домашней сети с помощью модема, маршрутизатора или их аналога.

Более подробную информацию и ответы на типичные вопросы см. на сайте:

<http://www.onlinecontroller.daikineurope.com/>.

- Остановите работу перед настройкой беспроводного подключения.
- Откройте через пользовательский интерфейс меню настройки беспроводной локальной сети.

Внимание! работая с пользовательским интерфейсом, обязательно направьте его на встроенный в блок приемник сигналов.

Меню	Описание
1	Проверка соединения
2	Настройка WPS-соединения
3	Настройка соединения в режиме AP/RUN (идентификатор SSID + КЛЮЧ)
R	Восстановление заводских настроек
OFF	Отключение беспроводной локальной сети

Проверка соединения с беспроводной локальной сетью

1 Открыв главное окно, нажмите и удерживайте  не менее 5 секунд, пока блок не работает.

Результат: На экране дисплея появится значок SP.  мигает.

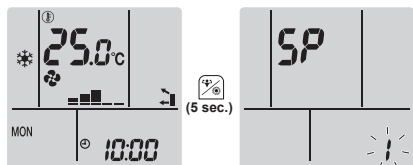

2 Нажмите , чтобы подтвердить выбор.

Результат:  мигает.

3 Проверьте состояние индикатора Daikin Eye.

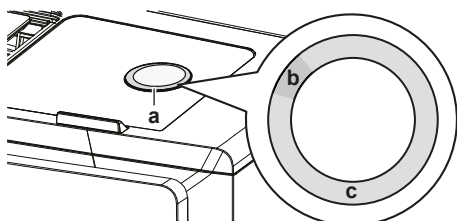

a Индикатор Daikin Eye
b Частично зеленый
c Красный, оранжевый, голубой или белый

Если цвет индикатора Daikin Eye попеременно меняется с частично зеленого на...	значит, адаптер беспроводной связи...
красный	не подключен.
оранжевый	работает и готов к подключению к домашней сети нажатием кнопки WPS (см. параграф «Для подключения с помощью кнопки WPS» [17]).
голубой	<ul style="list-style-type: none"> подключен к домашней сети с помощью идентификатора SSID + КЛЮЧА. либо подключен к домашней сети нажатием кнопки WPS на маршрутизаторе.
белый	отключен.

4 Нажмите , чтобы выйти из меню.

Результат: На дисплее снова откроется главное окно.

Соединение беспроводной локальной сети с домашней сетью

Адаптер беспроводной связи можно подключить к домашней сети с помощью:

- кнопки WPS на маршрутизаторе (при наличии таковой);
- идентификатора SSID и пароля, нанесенных на блок.

Для подключения с помощью кнопки WPS

1 Открыв главное окно, нажмите и удерживайте  не менее 5 секунд, пока блок не работает.

Результат: На экране дисплея появится значок SP.  мигает.

2 Нажмите , чтобы сменить меню SP на 2.



3 Нажмите , чтобы подтвердить выбор.

Результат: 2 мигает. Цвет индикатора Daikin Eye попеременно меняется с оранжевого на частично зеленый и наоборот.

4 Нажмите кнопку WPS на маршрутизаторе или другом коммуникационном устройстве и удерживайте ее нажатой примерно 1 минуту. См. руководство по эксплуатации коммуникационного устройства.

Результат: Если соединение установлено, цвет индикатора Daikin Eye попеременно меняется с голубого на частично зеленый и наоборот.

ИНФОРМАЦИЯ

Если установить связь с маршрутизатором не удается, попробуйте выполнить операцию, изложенную в параграфе «Для подключения с помощью идентификатора SSID и пароля» [17].

5 Нажмите , чтобы выйти из меню.

Результат: На дисплее снова откроется главное окно.

Для подключения с помощью идентификатора SSID и пароля

1 Открыв главное окно, нажмите и удерживайте  не менее 5 секунд, пока блок не работает.

Результат: На экране дисплея появится значок SP.  мигает.

2 Нажмите , чтобы сменить меню SP на 3.



3 Нажмите , чтобы подтвердить выбор.

Результат: 3 мигает. Цвет индикатора Daikin Eye попеременно меняется с красного на частично зеленый и наоборот.

4 Открыв приложение Daikin Residential Controller на смарт-устройстве, выполните указания на экране.

Результат: Если соединение установлено, цвет индикатора Daikin Eye попеременно меняется с голубого на частично зеленый и наоборот.

5 Подключите смарт-устройство к той же домашней сети, к которой подключен блок.

6 Нажмите , чтобы выйти из меню.

Результат: На дисплее снова откроется главное окно.

Чтобы восстановить используемые по умолчанию заводские значения параметров подключения



Восстановите используемые по умолчанию заводские значения параметров подключения, если необходимо:

- отключить коммуникационное устройство (напр., маршрутизатор) или смарт-устройство от беспроводной локальной сети;
- повторить настройку, если подключение не оказалось успешным.

6 Экономия электроэнергии и оптимальные условия работы

- 1 Открыв главное окно, нажмите и удерживайте  не менее 5 секунд, пока блок не работает.

Результат: На экране дисплея появится значок SP.  мигает.

- 2 Нажмите , чтобы сменить меню SP на .

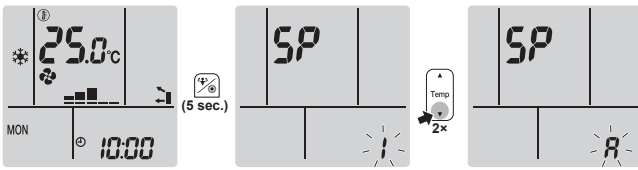

- 3 Удерживайте нажатой кнопку  не менее 2 секунд, чтобы подтвердить выбор.

Результат:  мигает. Восстановлены используемые по умолчанию заводские значения параметров.

- 4 Нажмите , чтобы выйти из меню.

Результат: На дисплее снова откроется главное окно.

Выключение беспроводной локальной сети

Если нужно отключить беспроводную локальную сеть:

- 1 Открыв главное окно, нажмите и удерживайте  не менее 5 секунд, пока блок не работает.

Результат: На экране дисплея появится значок SP.  мигает.

- 2 Нажмите , чтобы сменить меню SP на .

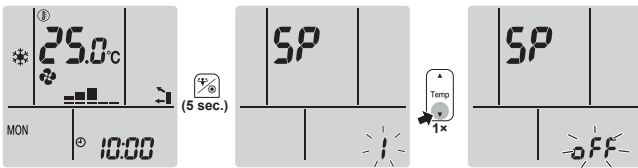

- 3 Удерживайте нажатой кнопку  не менее 2 секунд, чтобы подтвердить выбор.

Результат:  мигает. Соединение разорвано.

- 4 Нажмите , чтобы выйти из меню.

Результат: На дисплее снова откроется главное окно.

6 Экономия электроэнергии и оптимальные условия работы

ИНФОРМАЦИЯ

- Блок потребляет электроэнергию даже в положении ВЫКЛ.
- С восстановлением подачи электропитания после сбоя система возобновляет работу в заданном до сбоя режиме.

ПРЕДОСТЕРЕЖЕНИЕ

Дети, растения и животные НЕ должны находиться под прямым потоком воздуха из кондиционера.

ПРЕДУПРЕЖДЕНИЕ

НЕ размещайте под внутренним и/или под наружным блоком предметы, которые могут быть повреждены водой. В противном случае конденсат на блоке или трубах хладагента, грязь в воздушном фильтре или засор дренажа могут вызвать каплепадение, что может привести к загрязнению или поломке предметов, находящихся под блоком.

ПРЕДУПРЕЖДЕНИЕ

НЕ держите рядом с кондиционером аэрозольные упаковки с воспламеняющимися веществами и НЕ пользуйтесь возле блока пульверизаторами с огнеопасным содержимым. Это может привести к возгоранию.

ПРЕДОСТЕРЕЖЕНИЕ

НЕ включайте систему во время работы комнатного инсектицидного средства курительного типа. Это может привести к скоплению испаряемых химикатов в блоке, что чревато угрозой здоровью лиц с повышенной чувствительностью к таким веществам.

Чтобы достичь оптимальных характеристик работы системы, необходимо соблюдать определенные правила.

- При работе системы в режиме охлаждения не допускайте попадания в помещение прямых солнечных лучей, используйте занавески или жалюзи.
- Проследите за тем, чтобы пространство хорошо проветривалось. НЕ перекрывайте вентиляционные отверстия.
- Периодически проветривайте помещение. При интенсивной эксплуатации системы особое внимание нужно уделять вентиляции.
- Держите окна и двери закрытыми. Если они открыты, циркуляция воздуха снизит эффективность охлаждения или обогрева помещения.
- ИЗБЕГАЙТЕ переохлаждения и перегрева помещений. В целях экономии электроэнергии поддерживайте температуру на среднем уровне.
- Ни в коем случае НЕ размещайте посторонние предметы возле воздухозаборников и выпускных отверстий блока. Это может привести к снижению эффективности обогрева и охлаждения снижается или к полному выходу системы из строя.
- На время продолжительных ПРОСТОЕВ блока отключите его от электропитания. Даже неработающий блок потребляет электроэнергию, если питание остается подключенным. Перед запуском блока подайте на него питание за 6 часов до начала работы – это обеспечит наилучшие условия для работы блока.
- При влажности воздуха более 80% и при засорении сливного отверстия возможно образование конденсата.
- При установке температуры воздуха в помещении старайтесь создать наиболее комфортные условия. Избегайте переохлаждения и перегрева. Помните о том, что температура в помещении достигнет заданной лишь через некоторое время. Изучите возможность использования вариантов установки таймера.
- Регулируйте направление воздушотока во избежание скопления прохладного воздуха у пола, а теплого — у потолка. (Направляйте воздух вверх при работе на охлаждение или в режиме просушки и вниз при работе на обогрев).
- Избегайте прямого воздействия потока воздуха на находящихся в помещении людей.

- Рекомендованный температурный диапазон энергосберегающей эксплуатации системы составляет 26~28°C в режиме охлаждения и 20~24°C при работе на обогрев.

7 Техническое и иное обслуживание

7.1 Обзор: Техническое и иное обслуживание

Монтажник должен производить ежегодное техническое обслуживание.

О хладагенте

Это изделие содержит вызывающие парниковый эффект фторсодержащие газы. НЕ выпускайте газы в атмосферу.

Тип хладагента: R32

Значение потенциала глобального потепления (GWP): 675



ПРИМЕЧАНИЕ

В соответствии с действующим законодательством в отношении выбросов фторированных парниковых газов, общее количество заправленного хладагента указывается как в весовых единицах, так и в эквиваленте CO₂.

Формула расчета объема выбросов парниковых газов в тоннах эквивалента CO₂: Значение GWP хладагента × общее количество заправленного хладагента [в кг] / 1000

За подробной информацией обращайтесь в организацию, выполняющую монтаж.



ПРЕДУПРЕЖДЕНИЕ

Хладагент в блоке умеренно горюч и обычно НЕ вытекает. В случае утечки в помещении контакт хладагента с пламенем горелки, нагревателем или кухонной плитой может привести к возгоранию или образованию вредного газа.

Выключите все огнеопасные нагревательные устройства, проветрите помещение и свяжитесь с дилером, у которого вы приобрели агрегат.

НЕ пользуйтесь блоком до тех пор, пока специалист сервисной службы не подтвердит восстановление исправности узлов, в которых произошла утечка хладагента.



ПРЕДУПРЕЖДЕНИЕ

- ЗАПРЕЩАЕТСЯ проделывать отверстия в элементах контура хладагента и подвергать их воздействию огня.
- НЕ допускается применение любых чистящих средств или способов ускорения разморозки, помимо рекомендованных изготовителем.
- Учтите, что хладагент, которым заправлена система, запаха НЕ имеет.



ПРЕДУПРЕЖДЕНИЕ

Оборудование размещается в помещении без постоянно действующих источников возгорания (напр., открытого огня, оборудования, работающего на газе, или действующих электрообогревателей).



ПРИМЕЧАНИЕ

Техническое обслуживание может проводиться ТОЛЬКО уполномоченным монтажником или специалистом по обслуживанию.

Техническое обслуживание рекомендуется проводить не реже раза в год. При этом следует учесть, что действующим законодательством может предписываться сокращенная периодичность техобслуживания.



ОПАСНО! РИСК ПОРАЖЕНИЯ ЭЛЕКТРИЧЕСКИМ ТОКОМ

Перед очисткой кондиционера или воздушного фильтра обязательно остановите кондиционер и выключите все источники электропитания. В противном случае возможны поражение электрическим током или травма.



ПРЕДУПРЕЖДЕНИЕ

Чтобы предотвратить поражение электрическим током или пожар:

- НЕ промывайте блок струей воды.
- НЕ эксплуатируйте блок с влажными руками.
- НЕ устанавливайте никакие предметы, содержащие воду, на блок.



ПРЕДОСТЕРЕЖЕНИЕ

После длительной работы блока необходимо проверить его положение на крепежной раме, а также крепежные детали на предмет повреждения. Такие повреждения могут привести к падению блока и стать причиной травмы.



ПРЕДОСТЕРЕЖЕНИЕ

НЕ прикасайтесь к ребрам теплообменника. Эти ребра имеют очень острые края, о которые легко порезаться.

Внутренний блок может маркироваться перечисленными ниже значками:

Значок	Пояснения
	Перед обслуживанием убедитесь в отсутствии напряжения на контактах емкостей основной цепи и электрических деталях.

7.2 Чистка внутреннего блока и интерфейса пользователя



ПРЕДУПРЕЖДЕНИЕ

Применяя неподходящие моющие средства или методику ухода за оборудованием, можно нанести ущерб его пластмассовым элементам или спровоцировать протечку воды. Брызги моющего средства, попав на такие элементы электросистемы, как, например, электромотор, могут привести к отказу оборудования, задымлению или возгоранию.

7 Техническое и иное обслуживание



ПРИМЕЧАНИЕ

- НЕ пользуйтесь бензином, керосином, растворителями, абразивными материалами и жидкими инсектицидами. **Возможное следствие:** выцветание и деформация.
- НЕ пользуйтесь водой и воздухом, температура которых достигает 40°C. **Возможное следствие:** выцветание и деформация.
- НЕ пользуйтесь полирующими средствами.
- НЕ пользуйтесь жесткими щетками. **Возможное следствие:** отслоение поверхностной отделки.
- Конечным пользователям категорически **ЗАПРЕЩАЕТСЯ** самостоятельно чистить что-либо внутри блока. К таким работам допускаются только квалифицированные специалисты по обслуживанию. Обратитесь к своему поставщику оборудования.



ОПАСНО! РИСК ПОРАЖЕНИЯ ЭЛЕКТРИЧЕСКИМ ТОКОМ

Перед началом чистки убедитесь в том, что система выключена, а штепсель извлечен из розетки. В противном случае может произойти поражение электрическим током или нанесение травмы.

- 1 Чистку следует производить с помощью мягкой ткани. Смойте пятна водой или нейтральным моющим средством.

7.3 Чистка лицевой панели



ПРЕДУПРЕЖДЕНИЕ

НЕ допускайте попадания влаги на внутренний блок. **Возможное следствие:** Опасность поражения электрическим током или возгорания.



ПРИМЕЧАНИЕ

- НЕ пользуйтесь бензином, керосином, растворителями, абразивными материалами и жидкими инсектицидами. **Возможное следствие:** Выцветание и деформация.
- НЕ пользуйтесь водой и воздухом, температура которых достигает 50°C. **Возможное следствие:** Выцветание и деформация.
- Промывая створки водой, НЕ скребите их с силой. **Возможное следствие:** Отслоение поверхностного слоя.

Лицевую панель можно снять для чистки.



ПРЕДОСТЕРЕЖЕНИЕ

Будьте осторожны в обращении с лицевой панелью, об острые углы которой можно пораниться.

- 1 Сдвиньте обе задвижки до щелчка в направлении, указанном стрелками.

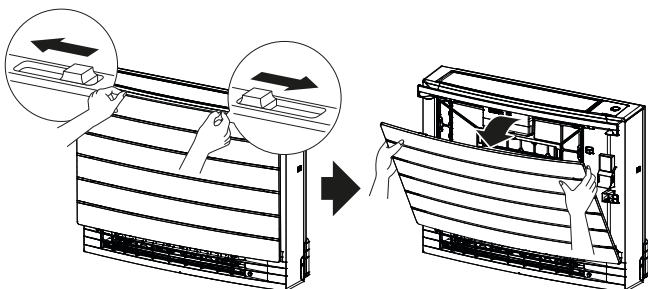

- 2 Открыв лицевую панель, отсоедините ленту.

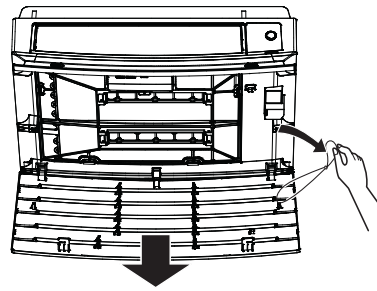

- 3 Снимите лицевую панель.
- 4 Протрите ее мягкой влажной тканью.
- 5 После промывки дайте ей высохнуть в тени.
- 6 О том, как установить на место и закрыть лицевую панель, рассказывается в параграфе «7.9 Как установить лицевую панель на место» [▶ 21].

7.4 Демонтаж фильтров

- 1 Снимите лицевую панель. См. параграф «7.3 To clean the front panel» [▶ 20].
- 2 Осторожно высвободите выступы воздушного фильтра из боковых зажимов (а). Удерживая воздушный фильтр за крепежную головку (b), высвободите его выступ из верхнего зажима (с). Приподнимите фильтр, высвобождая его выступы из нижних зажимов (d).

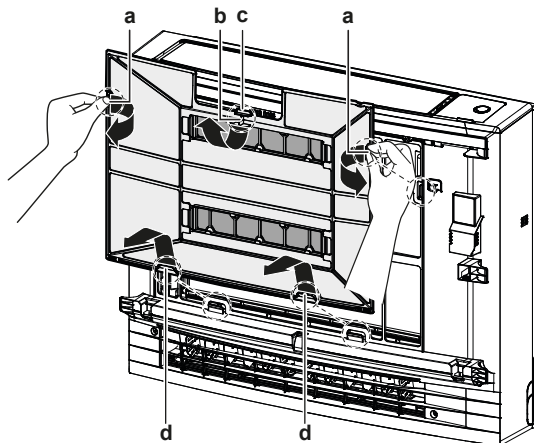

- a Выступы для крепления боковыми зажимами
- b Крепежная головка фильтра
- c Выступ для крепления верхним зажимом
- d Выступы для крепления нижними зажимами

- 3 Высвободите оба титаново-апатитовых дезодорирующих фильтра из зажимов (по 4 у каждого фильтра).

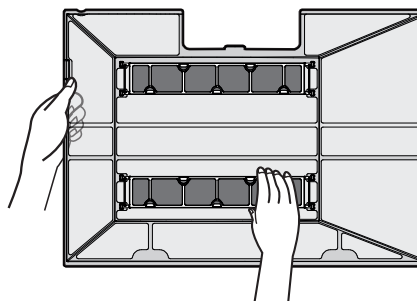

7.5 Правила чистки воздушного фильтра

- 1 Промойте воздушные фильтры водой или прочистите их пылесосом.

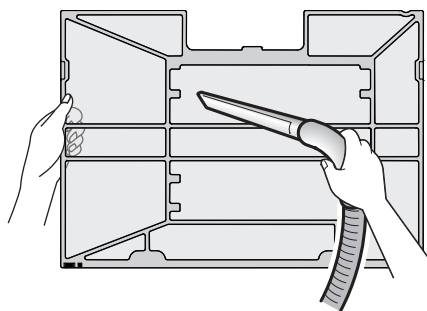

i ИНФОРМАЦИЯ

- Если пыль удаляется С ТРУДОМ, промойте фильтры в теплом растворе нейтрального моющего средства. Просушите воздушные фильтры в тени.
- Чистить воздушные фильтры рекомендуется раз в 2 недели.

7.6 Промывка титаново-апатитового дезодорирующего фильтра

i ИНФОРМАЦИЯ

Промывка фильтра водой производится раз в полгода.

- 1 Удалите пылесосом пыль из фильтра.

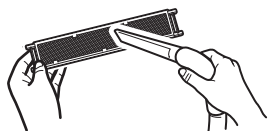

- 2 Опустите фильтр в теплую воду на 10-15 минут. НЕ снимайте фильтр с рамы.



- 3 После промывки стряхните остатки воды и просушите фильтр в тени. НЕ выжимайте пропитанный водой фильтр.

7.7 Замена титаново-апатитового дезодорирующего фильтра

i ИНФОРМАЦИЯ

Замена фильтра производится раз в 3 года.

- 1 Вынув фильтр из выступов рамки, замените его новым.

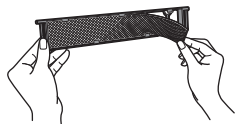

i ИНФОРМАЦИЯ

- Не выбрасывайте рамку фильтра, используйте ее повторно.
- Выбросьте отработанный фильтр вместе с негорючим мусором.

7.8 Установка фильтров на место

- 1 Закрепите оба титаново-апатитовых дезодорирующих фильтра зажимами (по 4 у каждого фильтра).

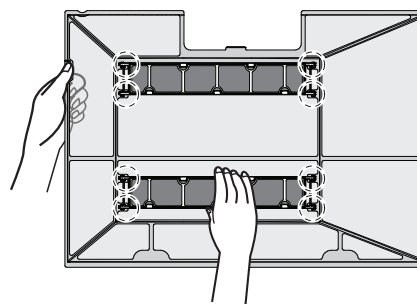

- 2 Вставьте выступы фильтра в нижние зажимы (d). Удерживая воздушный фильтр за крепежную головку (b), вставьте его выступ в верхний зажим (c). Вставьте выступы воздушного фильтра в боковые зажимы (a). Проверьте прочность крепления воздушного фильтра во всех положениях.

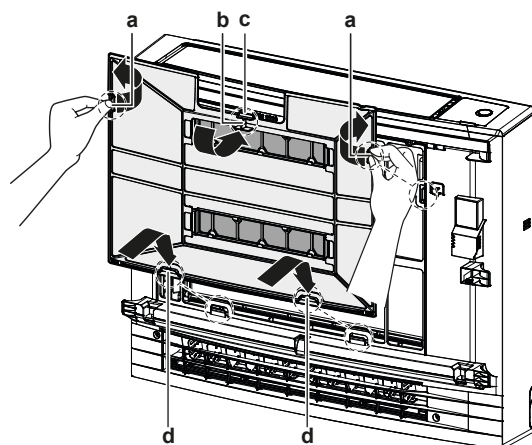

- a Выступы для крепления боковыми зажимами
- b Крепежная головка фильтра
- c Выступ для крепления верхним зажимом
- d Выступы для крепления нижними зажимами

7.9 Как установить лицевую панель на место

- 1 Вставив лицевую панель в пазы блока (в 3 местах), подсоедините ленту.

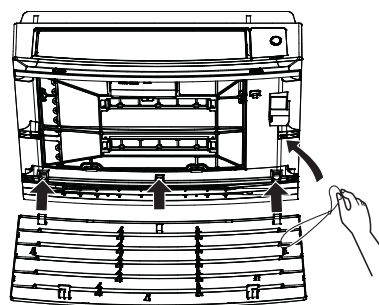

- 2 Закрыв лицевую панель, сдвиньте обе задвижки до щелчка.

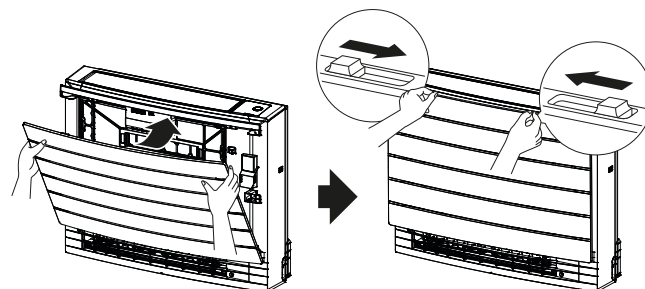

- 3 Нажмите на лицевую панель с обеих сторон, чтобы ее зафиксировать.

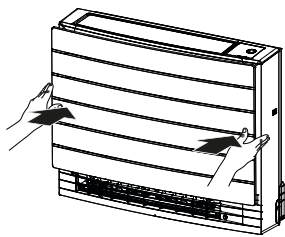

8 Поиск и устранение неполадок

В случае обнаружения сбоев в работе системы примите указанные ниже меры и обратитесь к поставщику оборудования.



ПРЕДУПРЕЖДЕНИЕ

Остановите систему и отключите питание, если произойдет что-либо необычное (почувствуется запах гари и т.п.).

Продолжение работы системы при таких обстоятельствах может привести к ее поломке, к поражению электрическим током или пожару. Обратитесь к дилеру.

Ремонт системы производится ТОЛЬКО квалифицированными специалистами сервисной службы.

Неисправность	Способы устранения
При частом срабатывании защитных устройств (автоматов защиты, датчиков утечки на землю, плавких предохранителей) или НЕКОРРЕКТНОЙ работе тумблера включения/выключения.	Переведите главный выключатель питания положение ВЫКЛ.
Если из блока вытекает вода.	Остановите систему.
Выключатель работает НЕКОРРЕКТНО.	Выключите электропитание.
Если индикатор Daikin Eye мигает, можно просмотреть код сбоя на дисплее пользовательского интерфейса. Порядок вывода кодов сбоя на экран см. в справочном руководстве по эксплуатации внутреннего блока.	Оповестите об этом монтажника, сообщив ему код сбоя.

Если после выполнения перечисленных выше действий система по-прежнему НЕ работает или работает некорректно, проверьте ее работоспособность в изложенном далее порядке.



ИНФОРМАЦИЯ

Дополнительные рекомендации по поиску и устранению неисправностей см. в справочном руководстве, размещенном по адресу: <http://www.daikineurope.com/support-and-manuals/product-information/>.

Если после выполнения перечисленных выше действий решить проблему самостоятельно не удалось, обратитесь к монтажнику и сообщите признаки неисправности, полное название модели аппарата (если возможно, с заводским номером) и дату монтажа (может быть указана в гарантийной карточке).

9 Утилизация



ПРИМЕЧАНИЕ

НЕ пытайтесь демонтировать систему самостоятельно: демонтаж системы, удаление холодильного агента, масла и других компонентов ДОЛЖНЫ проводиться в соответствии с действующим законодательством. Блоки НЕОБХОДИМО сдавать на специальную перерабатывающую станцию для утилизации, переработки и вторичного использования.



ERC



DAIKIN INDUSTRIES CZECH REPUBLIC s.r.o.
U Nové Hospody 1/1155, 301 00 Plzeň Skvrňany, Czech Republic

DAIKIN EUROPE N.V.
Zandvoordestraat 300, B-8400 Oostende, Belgium

Copyright 2020 Daikin

3P477071-2K 2020.10