

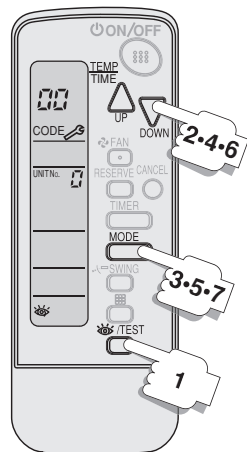

Инструкция по эксплуатации

Комплект беспроводного пульта дистанционного управления

BRC7F532F
BRC7F533F

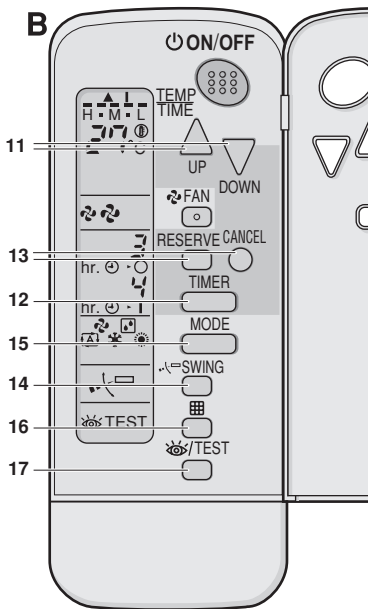
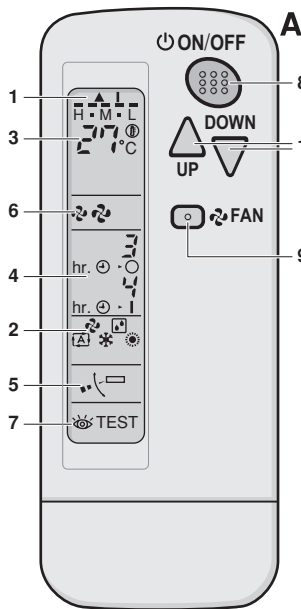

1

2

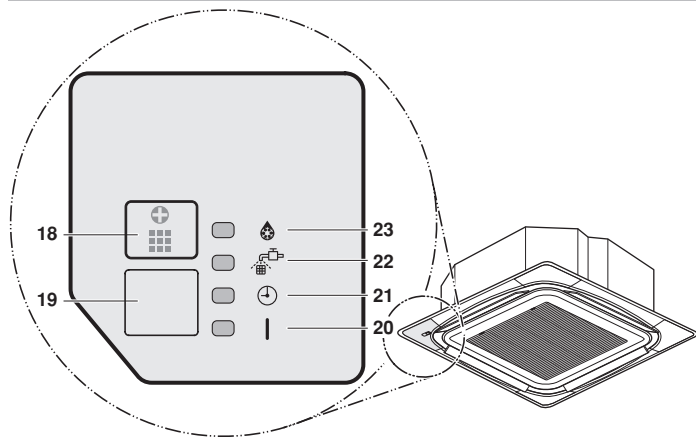

3

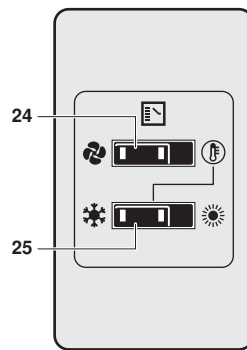

4

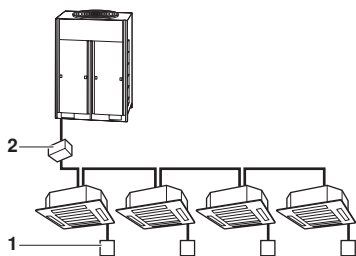

5

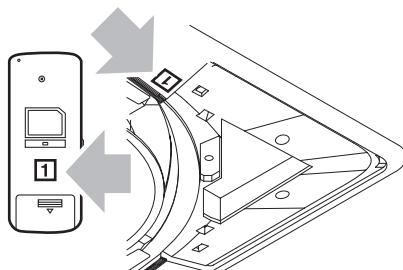

6

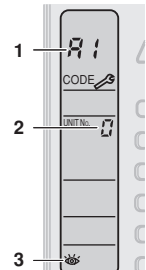

7

СОДЕРЖАНИЕ

	Страница
Правила техники безопасности	1
Наименована и функции рабочего узла	2
Правила работы с беспроводным удаленным контроллером	3
Меры предосторожности при работе с удаленным контроллером	3
Место для установки	3
Установка удаленного контроллера в держатель удаленного контроллера	4
Способ установки батарей	4
Когда следует заменять батареи	4
В случае централизованной системы управления	4
Рабочая область	4
Процедура эксплуатации	4
Режимы охлаждения, обогрева, автоматический режим, режим вентилятора и режим сушки, режим программирования таймера	4
Регулировка	5
Режим программирования таймера	6
Задание параметров главного удаленного контроллера (для системы VRV)	7
Способ назначения главного удаленного контроллера	8
Аварийный режим работы	8
Меры предосторожности для системы с групповым управлением или для системы управления с двумя удаленными контроллерами	8
Способ диагностирования нарушений работы	8
Аварийный оттаив	8
Возможные состояния, сопутствующие аварийному останову	9
Симптомы, не являющиеся признаками неисправности кондиционера	10
Утилизация	11



Мы благодарны вам за то, что вы остановили свой выбор на пульте дистанционного управления компании Daikin. Перед началом его эксплуатации внимательно прочтите настоящую инструкцию. Из нее вы узнаете, как правильно обращаться с системой и как поступать в случае возникновения неисправностей. После прочтения сохраните инструкцию, чтобы в будущем ее можно было использовать в качестве справочника.

Правила техники безопасности

Чтобы в полной мере воспользоваться преимуществами возможностей кондиционера и во избежание неисправностей, которые могут возникнуть в результате неправильной эксплуатации, рекомендуем внимательно прочесть настоящую инструкцию перед использованием системы.

Описываемые здесь меры предосторожности обозначены пометками «ПРЕДУПРЕЖДЕНИЕ» и «ВНИМАНИЕ». Меры обоих типов содержат важную информацию, касающуюся техники безопасности. Строго соблюдайте все меры предосторожности.

**ПРЕДУПРЕЖДЕНИЕ**

Ненадлежащее выполнение этих указаний может привести к телесным повреждениям и смерти.

ВНИМАНИЕ

Ненадлежащее выполнение этих указаний может привести к повреждению имущества и телесным повреждениям, в то числе тяжким.

Информация, классифицированная как **ПРИМЕЧАНИЕ**, поможет вам разобраться в том, как правильно использовать оборудование.

После прочтения держите настоящую инструкцию в удобном месте, чтобы к ней можно было обратиться при необходимости. Передавая оборудование другому пользователю, обязательно передайте ему и инструкцию.

**ПРЕДУПРЕЖДЕНИЕ**

- Помните о том, что продолжительное прямое воздействие тёплого или холодного воздуха, поступающего из кондиционера, а также слишком холодного или слишком тёплого воздуха, может отрицательно сказаться на вашем физическом состоянии и здоровье.
- При проявлении признаков неисправности кондиционера (запаха гари и т.п.) отключите питание системы и обратитесь к своему дилеру. Продолжение эксплуатации при таких обстоятельствах может привести к поломке системы, поражению электрическим током и возгоранию.
- Не пытайтесь самостоятельно производить монтаж и ремонт кондиционера. Неправильное выполнение работ может стать причиной протечки воды, поражения электрическим током или пожара. Для выполнения монтажных работ и работ по обслуживанию обращайтесь к своему дилеру или квалифицированным специалистам.
- При возникновении необходимости в проведении ремонтных и сервисных работ попросите их провести своего дилера. Неправильное выполнение сервисных и ремонтных работ может стать причиной протечки воды, поражения электрическим током или пожара.
- Не вставляйте пальцы, а также палки и другие предметы в отверстия для забора и выпуска воздуха. Контакт с вращающимися на большой скорости лопастями вентилятора кондиционера может привести к травме.
- При возникновении необходимости в перемещении и повторном монтаже кондиционера проконсультируйтесь со своим дилером. Неправильно выполненные монтажные работы могут стать причиной протечки воды, поражения электрическим током или пожара.







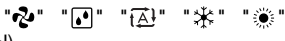

ВНИМАНИЕ

- Не используйте кондиционер не по назначению. Не используйте кондиционер для охлаждения высокоточных измерительных приборов, пищи, растений, животных и художественных работ, поскольку это может отрицательно сказаться на характеристиках, качестве и/или долговечности данных объектов.
- Во избежание кислородной недостаточности обеспечьте адекватную вентиляцию помещения, если вместе с кондиционером в нем установлена вентиляция, использование которого связано с возникновением открытого огня.
- Не подвергайте растения и животных прямому воздействию воздушного потока, поступающего из блока, поскольку это может привести к негативным последствиям.
- Во избежание поражения электрическим током не работайте с системой мокрыми руками.
- Не размещайте горелки и нагреватели в местах, подверженных воздействию потока воздуха, поступающего из блока, поскольку это может негативно повлиять на горение.
- Во избежание пожара не размещайте рядом с блоком легковоспламеняющиеся аэрозольные баллоны и другие распылительные ёмкости.

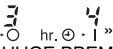
Наименования и функции рабочего узла

Смотрите **рисунок 1**, (на рисунке справа показан пульт дистанционного управления с открытой передней крышкой)

- 1 ПИКТОГРАММА "▲" (ПЕРЕДАЧА СИГНАЛА)
Загорается при текущей передаче сигнала.
- 2 ПИКТОГРАММА  (РЕЖИМ РАБОТЫ)
В данной пиктограмме отображается текущий РЕЖИМ РАБОТЫ.
В кондиционере, предназначенном только для охлаждения, индикаторы «▲» (автоматический режим) и «☀» (обогрев) не задействованы.
- 3 ПИКТОГРАММА  (УСТАНОВКА ТЕМПЕРАТУРЫ)
Данный индикатор показывает установленную температуру.
- 4 ПИКТОГРАММА  (ЗАПРОГРАММИРОВАННОЕ ВРЕМЯ)
В данной пиктограмме отображается ЗАПРОГРАММИРОВАННОЕ ВРЕМЯ запуска или останова системы.
- 5 ПИКТОГРАММА  (ВОЗДУШНАЯ ЗАСЛОНКА)
См. "КОРРЕКТИРОВКА НАПРАВЛЕНИЯ ВОЗДУШНОГО ПОТОКА" на странице 6.

- 6 ПИКТОГРАММА   (СКОРОСТЬ ВЕНТИЛЯТОРА)
В данной пиктограмме высвечивается заданная скорость вентилятора.
 - 7 ПИКТОГРАММА «TEST» (КОНТРОЛЬ/ТЕСТОВАЯ ОПЕРАЦИЯ)
При нажатой кнопке КОНТРОЛЬ/ТЕСТОВАЯ ОПЕРАЦИЯ дисплей отображает текущий режим работы системы.
 - 8 КНОПКА ВКЛЮЧЕНИЯ/ВЫКЛЮЧЕНИЯ (ВКЛ/ВЫКЛ)
Нажатие кнопки вызывает запуск системы. Повторное нажатие кнопки приводит к останову системы.
 - 9 КНОПКА РЕГУЛИРОВКИ СКОРОСТИ ВЕНТИЛЯТОРА
Нажимайте данную кнопку для выбора предпочтительной ВЫСОКОЙ или НИЗКОЙ скорости вентилятора.
 - 10 КНОПКА ЗАДАНИЯ ТЕМПЕРАТУРЫ
Данная кнопка используется для ЗАДАНИЯ ТЕМПЕРАТУРЫ. (Работает при закрытой лицевой крышке удаленного контроллера.)
 - 11 КНОПКА ПРОГРАММИРОВАНИЯ ВРЕМЕНИ
Используйте данную кнопку для программирования времени ЗАПУСКА и/или ОСТАНОВА. (Работает при открытой лицевой крышке удаленного контроллера.)
 - 12 КНОПКА ЗАПУСКА/ОСТАНОВА РЕЖИМА ТАЙМЕРА
См. "РЕЖИМ ТАЙМЕРА ЗАПУСК/ОСТАНОВ" на странице 7.
 - 13 КНОПКА РЕЗЕРВ ТАЙМЕРА/ОТМЕНА
См. "ПРОГРАММИРОВАНИЕ ТАЙМЕРА" на странице 7.
 - 14 КНОПКА КОРРЕКТИРОВКИ НАПРАВЛЕНИЯ ВОЗДУШНОГО ПОТОКА
См. "КОРРЕКТИРОВКА НАПРАВЛЕНИЯ ВОЗДУШНОГО ПОТОКА" на странице 6.
 - 15 КНОПКА ВЫБОРА РЕЖИМА РАБОТЫ
Нажимайте данную кнопку для выбора РЕЖИМА РАБОТЫ.
 - 16 КНОПКА ВОССТАНОВЛЕНИЯ ЗНАКА ФИЛЬТРА
Обратитесь к разделу ТЕХНИЧЕСКОЕ ОБСЛУЖИВАНИЕ руководства по эксплуатации, прилагаемому к комнатному блоку.
 - 17 КНОПКА КОНТРОЛЬ/ТЕСТОВЫЙ РЕЖИМ
Данная кнопка подлежит использованию только квалифицированным обслуживающим персоналом в целях технического обслуживания.
- Смотрите **рисунок 3**, (приемник на декоративной панели)
- 18 ПЕРЕКЛЮЧАТЕЛЬ АВАРИЙНОЙ РАБОТЫ
Данный переключатель готов к использованию при неработающем удаленном контроллере.
 - 19 ПРИЕМНИК
Принимает сигналы от удаленного контроллера.

20 ЛАМПОЧКА ИНДИКАЦИИ РАБОТЫ (Красная)

Данная лампочка непрерывно светится при нормально работающем кондиционере. Нарушение работы кондиционера обозначается миганием этой лампочки.

21 ИНДИКАТОРНАЯ ЛАМПОЧКА ТАЙМЕРА (Зеленая)

Данная лампочка непрерывно светится при нахождении таймера в активном состоянии.

22 ЛАМПОЧКА ИНДИКАЦИИ ВРЕМЕНИ ДЛЯ ОЧИСТКИ ВОЗДУШНОГО ФИЛЬТРА (Красная)

Загорается при наступлении времени для очистки воздушного фильтра.



23 ЛАМПОЧКА РАЗМОРАЖИВАНИЯ (Оранжевая)

Загорается при запуске операции размораживания. (Для типа, рассчитанного исключительно на охлаждение, данная лампочка не включается.)



См. рисунок 4 (переключатель режимов «охлаждение»/«нагрев»)

В системе VRV вместе с переключателем режимов «охлаждение»/«нагрев» можно использовать беспроводной пульт дистанционного управления.

24 ПЕРЕКЛЮЧАТЕЛЬ ВЫБОРА КОНДИЦИОНИРОВАНИЯ ВОЗДУХА/ВЕНТИЛЯЦИИ

Данный переключатель устанавливают в положение «» (FAN) для выбора ВЕНТИЛЯТОРА и в «» (A/C) для выбора НАГРЕВА или ОХЛАЖДЕНИЯ.

25 ПЕРЕКЛЮЧАТЕЛЬ РЕЖИМА НАГРЕВА/ОХЛАЖДЕНИЯ

Данный переключатель устанавливают в положение «» (COOL) для выбора ОХЛАЖДЕНИЯ и в «» (HEAT) для выбора НАГРЕВА.

ПРИМЕЧАНИЕ



■ Представленные на [рисунке 1](#) варианты индикации предназначены для пояснения и не характеризуют фактические рабочие ситуации.

■ Загорание лампочки индикации времени для очистки воздушного фильтра указывает на необходимость очистки воздушного фильтра по правилам, указываемым в руководстве по эксплуатации, прилагаемом к комнатному блоку.

После очистки и возврата на место воздушного фильтра нажмите кнопку восстановления знака фильтра на удаленном контроллере. Лампочка индикации времени для очистки фильтра в приемнике погаснет.

■ При включении питания мигает лампочка размораживания. Это не является нарушением работы.

Правила работы с беспроводным удаленным контроллером

Меры предосторожности при работе с удаленным контроллером

- Передающий узел удаленного контроллера должен быть физически направлен на приемный узел кондиционера.
- Если в передающем и приемном тракте комнатного блока и удаленного контроллера имеются какие-либо препятствия, например, от шторы, контроллер не работает.

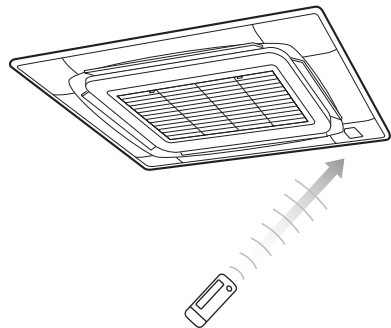

- Дальность передачи составляет около 7 м.
- 2 коротких сигнала из приемника указывают на то, что передача прошла успешно.
- Не допускайте падения или увлажнения этого элемента. Это может привести к его повреждению.
- Ни в коем случае не нажимайте на кнопку удаленного контроллера твердым заостренным предметом. Это может привести к повреждению удаленного контроллера.

Место для установки

- Прием сигналов может оказаться невозможным в помещениях с электронным люминесцентным освещением. Перед покупкой новых люминесцентных ламп проконсультируйтесь с продавцом.
- Если удаленный контроллер использовался для управления другой электрической аппаратурой, удалите ее или проконсультируйтесь со своим дилером.

Установка удаленного контроллера в держатель удаленного контроллера

Присоедините держатель удаленного контроллера к стене или к стойке с помощью поставляемого винта. Убедитесь в текущей передаче.



1 Держатель удаленного контроллера

Способ установки батарей

1 Снимите заднюю крышку удаленного контроллера перемещением ее в направлении, указываемом стрелкой.

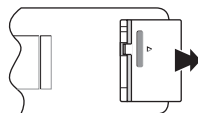

2 Установите батареи. Пользуйтесь только щелочными батареями типа AAA.LR03. Устанавливая батареи, соблюдайте полярность: (+) и (-). Закройте крышку.

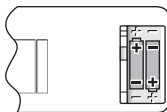

Когда следует заменять батареи

При обычном использовании батарей хватает примерно на год. Однако при затемнении изображения на дисплее и при отсутствии или замедлении реакции комнатного блока на команды следует сразу заменять батареи.

ПРИМЕЧАНИЕ Заменяйте все батареи одновременно, не перемешивайте старые и новые батареи. Если удаленный контроллер изымается из работы на длительное время, извлеките все батареи во избежание утечки жидкого электролита.

В случае централизованной системы управления

Если комнатный блок управляется централизованно, необходимо задать установочные параметры удаленного контроллера. В этом случае обращайтесь к своему дилеру Daikin.

Рабочая область

- См. инструкцию по эксплуатации, прилагаемую к внутреннему блоку или наружному блоку.
- Если температура или влажность воздуха в помещении выйдет за пределы рабочих диапазонов, указанных в руководствах по внутреннему блоку или наружному блоку, может произойти следующее:
 - сработают защитные устройства,
 - кондиционер не будет работать,
 - с внутреннего блока начнет капать вода.
- Установочный диапазон температур пульта дистанционного управления составляет от 16°C до 32°C.

Процедура эксплуатации

- Эксплуатационная процедура изменяется в зависимости от типа теплового насоса и от типа работы только с охлаждением. За уточнением типа приобретенной системы обратитесь к своему дилеру Daikin.
- Для защиты блока устанавливайте основной выключатель питания в рабочее положение за 6 часов до начала работы.
- Если основной источник питания отказывает во время работы, перезапуск выполняется автоматически после восстановления питания.

Режимы охлаждения, обогрева, автоматический режим, режим вентилятора и режим сушки, режим программирования таймера

Выполняйте операции в следующем порядке.

- АВТОМАТИЧЕСКИЙ РЕЖИМ может быть выбран только системой с тепловым насосом или системой VRV с регенерацией тепла.
- В системе только для охлаждения возможен выбор операций «ОХЛАЖДЕНИЕ», «ВЕНТИЛЯТОР» и «СУШКА».

Для систем без переключателя дистанционного управления сменой режима охлаждения/нагрева

1  СЕЛЕКТОР РЕЖИМА РАБОТЫ

Смотрите [рисунок 1](#)

Нажмите кнопку СЕЛЕКТОР РЕЖИМА РАБОТЫ столько раз, сколько требуется для выбора требуемого режима работы.

- ОПЕРАЦИЯ ОХЛАЖДЕНИЯ..... ❄️
- ОПЕРАЦИЯ НАГРЕВА ☀️
- АВТОМАТИЧЕСКАЯ РАБОТА ⏸️
 - В данном режиме работы переключение ОХЛАЖДЕНИЕ/ОБОГРЕВ выполняется автоматически.
- РАБОТА ВЕНТИЛЯТОРА 🌀

- РЕЖИМ СУШКИ 
- Функция данной программы состоит в уменьшении влажности в помещении при минимальном понижении температуры.
- Когда работа начинается с осушки, заданной температурой является температура воздуха.
- Микро-ЭВМ автоматически определяет ТЕМПЕРАТУРУ и СКОРОСТЬ ВЕНТИЛЯТОРА.
- Если температура в помещении ниже 16°C, система не включается в работу.

2



ВКЛ/ВЫКЛ

Нажмите кнопку ВКЛ/ВЫКЛ.

Загорается или гаснет светодиод РАБОТА, и система соответственно начинает или прекращает работу.



Не выключайте питание сразу же после останова блока. Выдержите паузу не менее 5 минут.

Вытекает вода либо в блоке имеются какие-либо другие неполадки.

Для систем с переключателем дистанционного управления сменой режима охлаждения/нагрева

1



СЕЛЕКТОР РЕЖИМА РАБОТЫ

Смотрите рисунок 4

Выберите РЕЖИМ РАБОТЫ с помощью переключателя ДИСТАНЦИОННОГО УПРАВЛЕНИЯ СМЕНОЙ РЕЖИМА ОХЛАЖДЕНИЯ/НАГРЕВА, как указано ниже.

Режим ОХЛАЖДЕНИЯ



Режим НАГРЕВА



Режим ВЕНТИЛЯТОРА



Режим СУШКИ



Несколько раз нажмите кнопку СЕЛЕКТОР РЕЖИМА РАБОТЫ и выберите «».

Операция подробно описывается в п. "Для систем без переключателя дистанционного управления сменой режима охлаждения/нагрева" на странице 4.

(Эта операция доступна только при выполнении операции сушки.)

2



ВКЛ/ВЫКЛ

Нажмите кнопку ВКЛ/ВЫКЛ.

Загорается или гаснет светодиод РАБОТА, и система соответственно начинает или прекращает работу.



Не ВЫКЛЮЧАЙТЕ питание сразу же после останова блока. Выдержите паузу не менее 5 минут.

Вытекает вода либо в блоке имеются какие-либо другие неполадки.

Описание операции нагрева

Операция размораживания

- По мере замораживания эвеевика наружного блока ослабляется нагревательный эффект и система переходит к операции РАЗМОРАЖИВАНИЯ.
- Работа вентилятора прекращается и загорается лампочка РАЗМОРАЖИВАНИЕ комнатного блока. По истечении 6 - 8 минут (не более 10 минут) операции РАЗМОРАЖИВАНИЯ система возвращается к операции НАГРЕВА.

Нагревательная способность и температура наружного блока

- Нагревательная способность понижается по мере понижения температуры наружного воздуха. Если ощущается охлаждение, используйте вместе с данным кондиционером другой нагревательный прибор.
- Для обогрева помещения циркулирует горячий воздух. Для прогрева прогрева всего помещения после начального включения кондиционера требуется некоторое время. Внутренний вентилятор автоматически включается на низкую скорость, поддерживаемую до тех пор, пока температура кондиционера внутри не достигает определенного значения. В этой ситуации пользователю доступна лишь выдержка времени.
- Если горячий воздух скапливается на потолке, а на полу при этом ощущается холод, рекомендуется использование циркуляционного насоса. За подробностями обратитесь по месту приобретения блока.

Регулировка

Для программирования ТЕМПЕРАТУРЫ, СКОРОСТИ ВЕНТИЛЯТОРА и НАПРАВЛЕНИЯ ПОТОКА ВОЗДУХА выполните следующие действия.



УСТАНОВКА ТЕМПЕРАТУРЫ

Нажмите кнопку УСТАНОВКА ТЕМПЕРАТУРЫ и запрограммируйте требуемую температуру.



UP

При каждом нажатии данной кнопки задаваемая температура повышается на 1°C.



DOWN

При каждом нажатии данной кнопки задаваемая температура понижается на 1°C.

В случае автоматической работы



UP

При каждом нажатии данной кнопки задаваемая температура сдвигается в сторону «H».



DOWN

При каждом нажатии данной кнопки задаваемая температура сдвигается в сторону «L».

	°C				
	H	•	M	•	L
Задаваемая температура	25	23	22	21	19

- При работе в режиме вентиляции установка температуры не предусмотрена.

- Диапазон задаваемых температур равенется 16°C - 32°C.



РЕГУЛИРОВКА СКОРОСТИ ВЕНТИЛЯТОРА

Нажмите кнопку РЕГУЛИРОВКА СКОРОСТИ ВЕНТИЛЯТОРА.

- Возможен выбор высокой или низкой скорости вентилятора.
- Иногда микрокомпьютер может управлять скоростью вентилятора для защиты аппарата.



КОРРЕКТИРОВКА НАПРАВЛЕНИЯ ВОЗДУШНОГО ПОТОКА

Перемещаемая предельная позиция задвижки является переменной.

За подробностями обратитесь к своему дилеру Daikin.

- Направление вверх и вниз

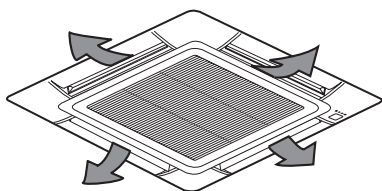

Нажмите кнопку **КОРРЕКТИРОВКА НАПРАВЛЕНИЯ ВОЗДУШНОГО ПОТОКА** с целью выбора направления потока воздуха, как показано ниже.



Появляется **ПИКТОГРАММА** и направление воздушного потока непрерывно меняется.

(Задание автоматического развертывания)

Нажмите кнопку **КОРРЕКТИРОВКА НАПРАВЛЕНИЯ ВОЗДУШНОГО ПОТОКА** с целью выбора требуемого направления потока воздуха.

ПИКТОГРАММА гаснет и требуемое направление потока воздуха фиксируется. (Задание фиксированного направления воздушного потока)

- Перемещение воздушной заслонки

В указанных ниже условиях микро-ЭВМ регулирует направление воздушного потока, которое может отличаться от индицируемого.

Режим работы	Нагрев
Условия эксплуатации	<ul style="list-style-type: none"> ■ Во время начала эксплуатации. ■ При температуре в помещении выше заданной температуры. ■ Во время операции размораживания. (Задвижки обеспечивают выдувание воздуха по горизонтали для предотвращения прямого обдувания холодным воздухом присутствующих в помещении лиц.)

ПРИМЕЧАНИЕ



- Если попытаться выполнить охлаждение или сушку в состоянии, когда лицевая сторона задвижек направлена вниз, направление потока воздуха может неожиданно измениться. Оборудование в порядке. Это имеет целью предотвращение стекания капель росы, образующейся на деталях воздуховыпускного узла.

- Режим работы включает в себя автоматический режим.

Режим программирования таймера

Выполняйте операции в следующем порядке.

- Таймер используется двумя указанными ниже способами.

- Программирование времени останова

(⊕ ◯).

Система прекращает работу по истечении заданного времени.

- Программирование времени запуска

(⊕ ▸ |).

Система начинает работу по истечении заданного времени.

- Таймер может быть запрограммирован на 72 часа (не более).
- Предусмотрено программирование времени запуска и останова одновременно.

1



РЕЖИМ ТАЙМЕРА ЗАПУСК/ОСТАНОВ

Нажмите требуемое число раз кнопку ЗАПУСКА/ОСТАНОВА РЕЖИМА ТАЙМЕРА и выберите на дисплее режим.

Пиктограмма мигает.

- При вводе в действие таймера останова



- При вводе в действие таймера запуска

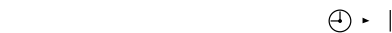

2



ПРОГРАММИРОВАНИЕ ТАЙМЕРА

Нажмите кнопку ВРЕМЕНИ ПРОГРАММИРОВАНИЯ и установите время для останова или запуска системы.



UP

При нажатии данной кнопки время увеличивается на 1 час.



DOWN

При нажатии данной кнопки время уменьшается на 1 час.

3



ЗАПАС ТАЙМЕРА

Нажмите кнопку ЗАПАС ТАЙМЕРА.

- Процедура ввода в действие таймера завершается.
- Пиктограмма перестает мигать и далее светится непрерывно.

4



ОТМЕНА ДЛЯ ТАЙМЕРА

Чтобы отменить программирование, нажмите кнопку «CANCEL». Вся индикация на дисплее исчезнет.

Пример.

Если таймер запрограммирован на останов системы по истечении 3 часов и на запуск системы по истечении 4 часов, система останавливается через 3 часа, а затем запускается через 1 час.

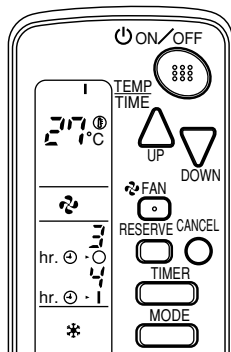

ПРИМЕЧАНИЕ



По окончании программирования таймера на дисплее высвечивается оставшееся для отсчета время.

Задание параметров главного удаленного контроллера (для системы VRV)

(Смотрите рисунок 5)

При монтаже системы по указанной ниже схеме необходимо обозначать главный удаленный контроллер.

- Для системы с тепловым насосом Один наружный блок соединен с несколькими комнатными блоками.

- Для системы с рекуперацией теплоты При соединении одного блока BS с несколькими комнатными блоками.

- 1 Один из этих удаленных контроллеров необходимо обозначить в качестве главного удаленного контроллера.

- 2 Блок BS (исключительно для системы с рекуперацией теплоты)

- Операция НАГРЕВА, ОХЛАЖДЕНИЯ или АВТОМАТИЧЕСКОГО РЕЖИМА (исключительно для системы с рекуперацией теплоты) может быть выбрана только с помощью главного удаленного контроллера.

- Когда комнатный блок с главным удаленным контроллером переводят в режим «ОХЛАЖДЕНИЕ», можно в качестве режима работы выбирать «ВЕНТИЛЯТОР», «СУШКА» и «ОХЛАЖДЕНИЕ».

- Когда комнатный блок с главным удаленным контроллером переводят в режим «НАГРЕВ», можно в качестве режима работы выбирать «ВЕНТИЛЯТОР» и «НАГРЕВ».

- При переводе комнатного блока с главным удаленным контроллером в режим «ВЕНТИЛЯТОР» переключение режима работы пользователем не обеспечивается.

- Когда с помощью какого-либо другого удаленного контроллера, за исключением главного удаленного контроллера, осуществляется попытка переключений, не совпадающих с переключениями, указанными выше, подается предупреждающий звуковой сигнал.

- Перевод внутреннего блока в АВТОМАТИЧЕСКИЙ режим возможен только в составе системы VRV с регенерацией тепла.

Способ назначения главного удаленного контроллера

Выполняйте операции в следующем порядке.

1

Удерживайте СЕЛЕКТОР РЕЖИМА РАБОТЫ на течение 4 секунд.

На дисплеях дистанционного управления всех комнатных блоков, подключенных к тем же наружным блокам или блокам BS, будет отображаться «», и они будут мигать.

2

Нажмите кнопку СЕЛЕКТОР РЕЖИМА РАБОТЫ на удаленном контроллере комнатного блока, выбираемого для назначения главным удаленным контроллером. По завершении назначения «» исчезнет с дисплея.

Для корректировки установочных значений заново выполните шаги 1 и 2.

Аварийный режим работы

Если пульт дистанционного управления не работает по причине разряда или отсутствия батареи, используйте переключатель, расположенный рядом с решёткой выброса воздуха внутреннего блока.

Если удаленный контроллер не работает при отсутствии индикации разряда батарей, обратитесь к своему дилеру.

1 ЗАПУСК

Для нажатия переключателя экстренной операции.

- Машина работает в ранее заданном режиме.
- Система работает с предварительно заданным направлением воздушного потока.

2 ОСТАНОВ

Заново нажмите кнопку АВАРИЙНЫЙ РЕЖИМ РАБОТЫ.

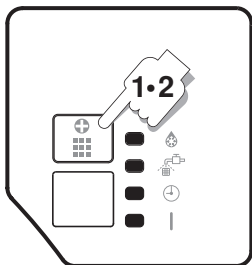

Меры предосторожности для системы с групповым управлением или для системы управления с двумя удаленным контроллерами

В данной системе наряду с индивидуальным управлением (один удаленный контроллер управляет одним комнатным блоком) обеспечиваются два других варианта управления. Определите возможную принадлежность Вашего блока к системе управления одного из двух указанных ниже типов.

- Система группового управления
Один удаленный контроллер управляет множеством (до 16) комнатных блоков. Для всех комнатных блоков установлены одни и те же характеристики.
- Система управления с двумя удаленными контроллерами
Два удаленных контроллера управляют одним комнатным блоком (в случае системы с групповым управлением - одной группой комнатных блоков).
Блок работает по индивидуальным командам.

ПРИМЕЧАНИЕ



- В системе управления с двумя удаленными контроллерами не допускается наличие только беспроводных удаленных контроллеров. (В системе управления с двумя удаленными контроллерами требуется использование одного проводного и одного беспроводного удаленного контроллера.)
- В системе управления с двумя удаленными контроллерами не предусмотрено использование беспроводного удаленного контроллера для управления работой таймера.
- Из 3 лампочек, имеющих на дисплее комнатного блока, функционирует только лампочка индикации рабочего режима.

При создании или изменении состава систем с групповым управлением или систем управления с двумя контроллерами консультируйтесь со своим дилером Daikin.

Способ диагностирования нарушений работы

Аварийный оттапов

(Смотрите рисунок 2)

Когда кондиционер останавливается экстренным образом, лампочка прогона на комнатном блоке начинает мигать.

Для считывания кода неисправности, отображаемого дисплеем, выполните указанные ниже шаги. Сообщите данный код неисправности своему дилеру. Это поможет распознать причину неисправности и ускорить ремонт.

1



Нажмите кнопку КОНТРОЛЬ/ТЕСТ для выбора режима контроля "☐".

На дисплее высвечивается и мигает "☐". Загорается «БЛОК».

2



Нажмите кнопку ПРОГРАММИРОВАНИЕ ТАЙМЕРА и замените номер блока.

Нажимайте кнопку для замены номера блока до тех пор, пока не прозвучит короткий сигнал комнатного блока, и выполните указанную ниже операцию в соответствии с количеством звуковых посылок.

Количество посылок

- 3 короткие посылки.....
-Выполните все шаги от 3 до 6.
- 1 короткая посылка.....Выполните шаги 3 и 6.
- 1 длинная посылка..... Нормальное состояние

3



Нажмите кнопку СЕЛЕКТОР РЕЖИМА РАБОТЫ. Мигает "☐" на левой позиции кода неисправности.

4



Нажмите кнопку ПРОГРАММИРОВАНИЕ ТАЙМЕРА и замените код неисправности.

Нажимайте кнопку вплоть до вывода двух коротких звуковых посылок комнатного блока.

5



Нажмите кнопку СЕЛЕКТОР РЕЖИМА РАБОТЫ. Мигает "☐" на правосторонней позиции кода неисправности.

6



Нажмите кнопку ПРОГРАММИРОВАНИЕ ТАЙМЕРА и замените код неисправности.

Нажимайте кнопку вплоть до вывода длинной звуковой посылки комнатного блока.

При длинной звуковой посылке комнатного блока фиксируется код неисправности.

7



Сброс показаний дисплея.

Нажмите кнопку СЕЛЕКТОР РЕЖИМА РАБОТЫ для возврата дисплея в исходное состояние.

Возможные состояния, сопутствующие аварийному останову

1 Блок вообще не работает.

■ Проконтролируйте возможное прямое воздействие на приемник солнечного излучения или сильного освещения. Установите приемник подальше от света.

■ Проверьте наличие батарей в удаленном контроллере. Установите батареи.

■ Проверьте совпадение номеров комнатного блока и беспроводного удаленного контроллера. Смотрите [рисунок 6](#).

Совместная работа комнатного блока и удаленного контроллера допускается только при равенстве их номеров.

Передаваемый удаленным контроллером сигнал не может быть принят блоком с номером, отличным от номера этого контроллера. (Если номер не указан, его принимают равным «1»)

2 Система работает, но не обеспечивает достаточные охлаждение или обогрев.

■ Если задана не соответствующая норме температура.

■ Если в качестве СКОРОСТИ ВЕНТИЛЯТОРА выбрана НИЗКАЯ СКОРОСТЬ.

■ Если неправильно выбран угол распространения воздушного потока.

В указанном ниже случае обратитесь по месту приобретения блока.



Если ощущается запах гари, немедленно выключите питание и обратитесь по месту покупки блока. Эксплуатация блока с любыми нарушениями нормального рабочего состояния может привести к повреждению оборудования, электрическому удару или пожару.

Неисправность

Мигает лампочка ПРОГОН комнатного блока и блок вообще не работает. Смотрите [рисунок 7](#).

- 1 Код нарушения работы
- 2 Номер блока, в котором обнаружена неисправность
- 3 Пиктограмма КОНТРОЛЬ

Корректировочное действие

Проверьте код неисправности (*R LUF*) на удаленном контроллере.

Сообщите вашему дилеру Daikin название модели и то, на что указывает код неисправности.

Симптомы, не являющиеся признаками неисправности кондиционера

Перечисленные ниже симптомы не являются признаками неисправности кондиционера:

Признак 1: Система не работает

Пример	Причина
Система не запускается повторно сразу после нажатия кнопки ВКЛ/ВКЛ.	Если лампа индикации работы светится, система исправна. Система не запускается повторно, потому что сработало защитное устройство, предотвращающее перегрузку системы. По прошествии 3 минут система снова включится автоматически.
Система не возобновляет работу сразу после того, как отпускается нажатая кнопка установки температуры.	Система не запускается повторно, потому что сработало защитное устройство, предотвращающее перегрузку системы. По прошествии 3 минут система снова включится автоматически.
Если звуковой сигнал приёма звучит три раза подряд (при нормальной работе он звучит только дважды)	Управление передано дополнительному пульту для централизованного управления.
Если при включении на обогрев на дисплее внутреннего блока загорается лампа размораживания.	Это показание служит предупреждением о том, что из блока поступает холодный воздух. Оборудование полностью исправно.
Наружный блок останавливается.	Это произошло из-за того, что температура в комнате достигла заданной. Внутренний блок переключается в режим вентиляции.

Признак 2: Блок периодически останавливается

Пример	Причина
На пульте дистанционного управления отображается «U4» и «U5», блок останавливается. Через несколько минут блок снова начинает работать.	Под воздействием помех, создаваемых другим электротехническим оборудованием (не кондиционером), связь между блоками прерывается и блок останавливается. Когда помехи исчезнут, блок автоматически продолжит работу.

Признак 3: Не выполняется переключение между режимом нагрева и режимом охлаждения

Пример	Причина
Внутренний блок издает звук высокого тона при приёме сигнала.	Внутренний блок, на который нацелена передача сигнала, управляется центральным пультом дистанционного управления, что не позволяет изменять режимы работы с беспроводного пульта дистанционного управления.

Признак 4: Невозможно получить заданную скорость потока воздуха

Пример	Причина
Даже при нажатии кнопки регулировки скорости потока воздуха эта скорость не изменяется.	Когда температура в помещении достигает температуры, заданной внутреннему блоку, наружный блок останавливается, и скорость потока воздуха снижается до минимума. Это позволяет избежать подачи холодного воздуха на людей, находящихся в помещении.

Признак 5: Направление воздушного потока не соответствует заданному

Пример	Причина
Фактическое направление воздушного потока не соответствует показаниям пульта дистанционного управления. Изменение направления воздушного потока невозможно.	Система управляется микрокомпьютером. См. раздел "КОРРЕКТИРОВКА НАПРАВЛЕНИЯ ВОЗДУШНОГО ПОТОКА" на странице 6.

Признак 6: Отображается только часть рабочих параметров

Пример	Причина
Даже при работающем блоке отображается только часть рабочих параметров, а если отображаются все параметры, то после ввода команд на их изменение они исчезают.	Внутренний блок работает в составе многоблочной системы, которой управляет единый пульт дистанционного управления.



4PW29216-1 A 000000M

Copyright © Daikin

DAIKIN EUROPE NV

Zandvoordestraat 300, B-8400 Oostende, Belgium

4PW29216-1A