

БЕСПРОВОДНОЙ ПУЛЬТ ДИСТАНЦИОННОГО УПРАВЛЕНИЯ

BRC7C528W - FUY - Охлаждение/нагрев

BRC7C529W - FUY - Только охлаждение

ИНСТРУКЦИЯ ПО ЭКСПЛУАТАЦИИ

НАИМЕНОВАНИЕ И НАЗНАЧЕНИЕ ОРГАНОВ УПРАВЛЕНИЯ

На приводимых ниже иллюстрациях показан общий вид беспроводного пульта дистанционного управления, а в следующих за ними таблицах указаны наименование и назначение органов управления и индикации.



Рис. 1-1, 1-2







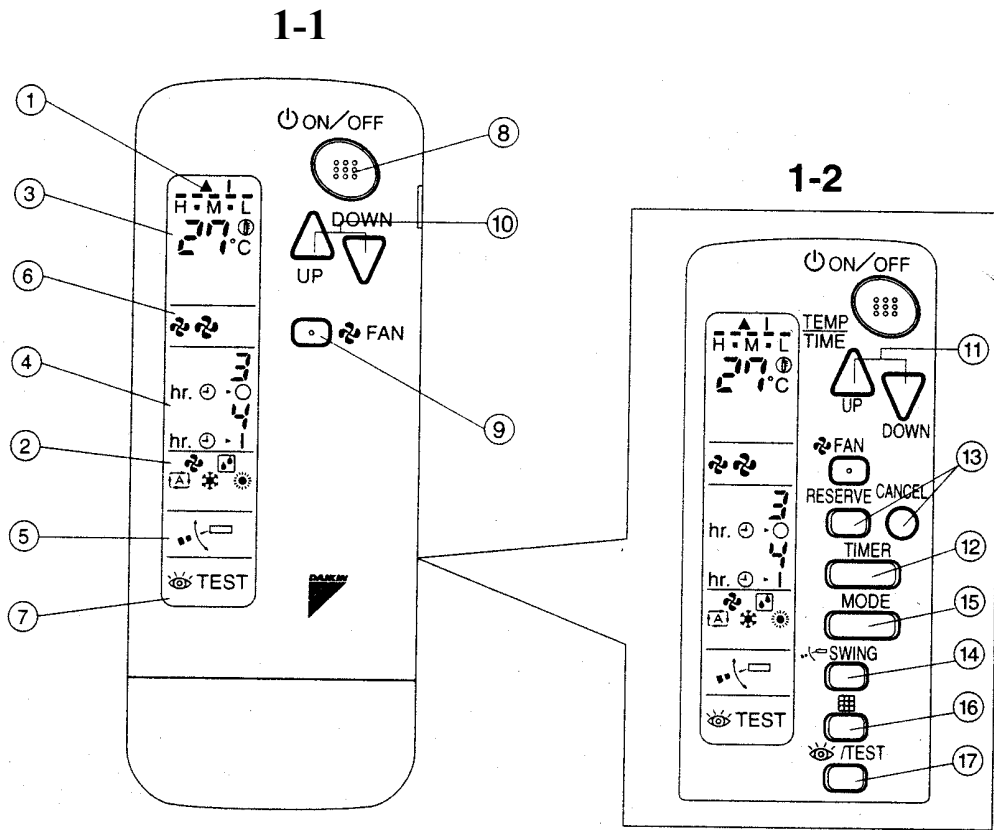



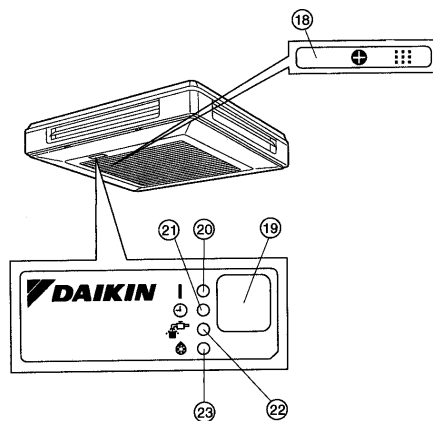

Рис. 2

Органы управления и индикация

(см. рис. 1, 2)

1	Индикация “▲” (передача сигнала)	Высвечивается при передаче сигналов управления.
2	Индикация “  ” “  ” “  ” “  ” “  ” (АВТО) и “  ” (НАГРЕВ) не используются.	
3	Индикация “  ” (заданная температура)	Так индицируется значение заданной температуры воздуха.
4	Индикация “  ” (заданное время)	Так индицируется время включения или выключения кондиционера, заданное при программировании таймера.
5	Индикация “  ” (створка, направляющая воздушный поток)	См. ниже.
6	Индикация “  ” “  ” (скорость вращения вентилятора)	Так индицируется заданная скорость вращения вентилятора.
7	Индикация “  TEST” (проверочный режим)	Указывает, что была нажата кнопка "TEST" и кондиционер в режиме проверки.
8	Кнопка ВКЛЮЧЕНИЕ/ВЫКЛЮЧЕНИЕ	При нажатии этой кнопки кондиционер включается, при повторном нажатии - выключается.
9	Кнопка управления скоростью вентилятора	Нажатием этой кнопки выбирается скорость вращения вентилятора - НИЗКАЯ или ВЫСОКАЯ.
10	Клавиши задания температуры	С их помощью устанавливается заданная температура воздуха (клавиши доступны при закрытой передней крышке пульта).
11	Клавиши программирования таймера	С их помощью задается время включения или выключения кондиционера по таймеру (клавиши доступны при открытой передней крышке пульта).
12	Кнопка режимов включения/выключения по таймеру	См. ниже.
13	Кнопка подтверждения или сброса времени работы таймера	См. ниже.
14	Кнопка регулировки направления воздушного потока	См. ниже.
15	Кнопка выбора режима работы	Нажатием этой кнопки выбирается режим работы кондиционера.
16	Кнопка сброса индикации загрязнения фильтра	См. раздел <i>Обслуживание кондиционера</i> инструкции по эксплуатации, прилагаемой к внутреннему блоку.

17	Кнопка проверочного режима	Эта кнопка используется только при обслуживании кондиционера квалифицированным специалистом.
18	Кнопка аварийного управления	Эта кнопка используется в случае, если пульт дистанционного управления не работает.
19	Приемник сигналов	Этот приемник принимает сигналы управления, передаваемые пультом.
20	Индикаторная лампа РАБОТА (красная)	Эта лампа светится, когда кондиционер работает. Она мигает, если имеется неисправность.
21	Индикаторная лампа таймера (зеленая)	Эта лампа светится, если таймер запрограммирован.
22	Индикаторная лампа загрязнения фильтра (красная)	Эта лампа начинает светиться, когда пора чистить воздушный фильтр.
23	Индикаторная лампа режима размораживания (оранжевая)	Эта лампа начинает светиться, когда включается режим размораживания (в кондиционерах, предназначенных только для охлаждения, эта лампа не загорается).
24	Переключатель режимов ВЕНТИЛЯТОР/ КОНДИЦИОНИРОВАНИЕ	Для перехода в режим, когда работает только вентилятор, переведите переключатель в положение "  " ("ВЕНТИЛЯТОР"); для перехода в режим нагрева или охлаждения выберите положение "  ".
25	Переключатель ОХЛАЖДЕНИЕ/НАГРЕВ	Поставьте переключатель в положение "  " для перехода к охлаждению воздуха или в положение "  " для перехода к нагреву.

Примечания

- Для иллюстрации на рис. 1 показаны все индицируемые символы одновременно, чего не может быть в реальных условиях эксплуатации кондиционера.
- На рис. 1-2 пульт дистанционного управления изображен с открытой верхней крышкой.
- Если появляется индикация загрязнения воздушного фильтра, произведите чистку в соответствии с указаниями инструкции по эксплуатации внутреннего блока кондиционера. После того, как чистка завершена, и фильтр установлен на место, нажмите кнопку сброса индикации загрязнения фильтра на пульте дистанционного управления, и индикаторная лампа погаснет.

ПРАВИЛА ОБРАЩЕНИЯ С ПУЛЬТОМ

Меры предосторожности

Передающее сигналы устройство пульта дистанционного управления должно быть направлено в сторону приемника, расположенного на внутреннем блоке. Если на пути передачи сигналов от пульта к блоку имеются какие-либо препятствия (например, шторы), управление с пульта может стать невозможным.

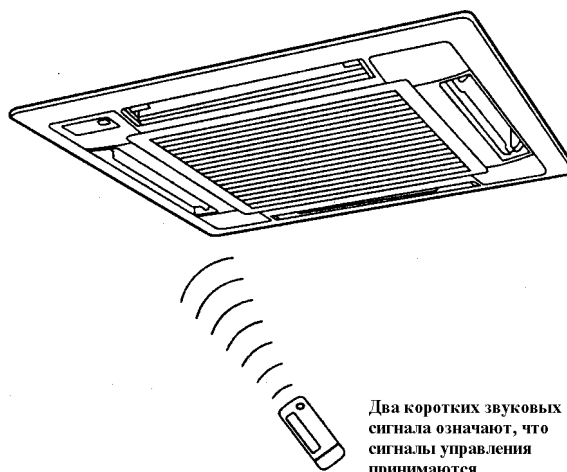

Два коротких звуковых сигнала означают, что сигналы управления принимаются

Обычно расстояние уверенного приема сигналов управления составляет 7 м.

Не допускайте попадания влаги на пульт - это может привести к его повреждению.

Не нажимайте кнопки пульта каким-либо твердым заостренным предметом - это также ведет к поломке.

Помещение, в котором используется пульт, должно удовлетворять некоторым требованиям.

- Если помещение оборудовано люминесцентными осветительными приборами, в передача сигналов может быть затруднена. В этом случае, прежде чем заменить такие приборы, проконсультируйтесь с представителем фирмы-поставщика кондиционера.
- Возможно, что сигналы пульта дистанционного управления будут влиять на работу других электронных устройств, имеющих в помещении. Вынесите эти приборы из помещения или обратитесь к представителю фирмы-поставщика.

Установка держателя пульта

Разместите держатель пульта дистанционного управления на стене или перегородке с помощью прилагаемых крепежных винтов (предварительно убедитесь, что сигналы передаются).

Так пульт вставляется в держатель

Вставьте пульт по направлению сверху вниз

Так пульт вынимается из него

Потяните пульт вверх

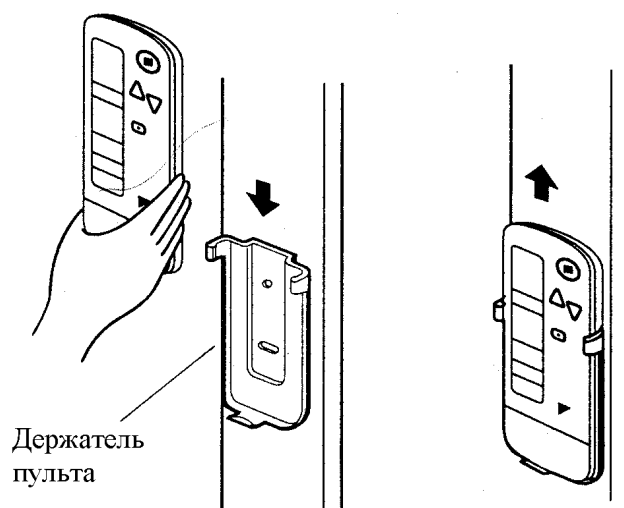

Замена элементов питания

1. Снимите заднюю крышку пульта, сдвинув ее в направлении, указанном стрелкой.
2. Вставьте батарейки. Для питания пульта применяются только сухие элементы типа LR03 (по стандарту IEC). Не перепутайте полярность: следите за маркировкой (+) и (-), имеющейся на батарейках.
3. Закройте крышку.

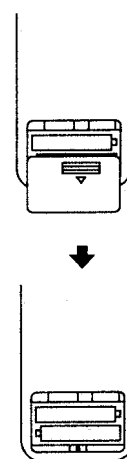

Сроки замены батареек

При обычных условиях эксплуатации батареек хватает приблизительно на год. Тем не менее, как только внутренний блок перестает подчиняться командам пульта или начинает медленно реагировать на них или же табло пульта темнеет, замените батарейки.

Внимание!

- Обязательно заменяйте сразу все батарейки - не эксплуатируйте старые и новые элементы питания одновременно.
- Чтобы избежать вытекания электролита, выньте батарейки из пульта перед длительным перерывом в эксплуатации кондиционера.

В случае, если система кондиционирования имеет централизованное управление, необходимо специально перейти на режим работы, допускающий управление внутренним

блоком с индивидуального пульта. Для этого необходимо обратиться к представителю компании DAIKIN.

РАБОЧИЕ РЕЖИМЫ

Выход за пределы указанных в таблице температур и влажности может привести к отключению кондиционера или к отклонениям от нормального функционирования, например, начнет конденсироваться влага на наружных поверхностях внутреннего блока.

Режим ОХЛАЖДЕНИЕ (°C)

	Внутренний блок		Влажность	Наружный блок Температура 50/60Hz	
	Температура				
Только холод	DB	19 ÷ 35	80% и более	DB	21 для 52/50
	WB	14 ÷ 25			
Тепловой насос	DB	19 ÷ 35	80% и более	DB	-5 для 52/50
	WB	14 ÷ 25			

Режим НАГРЕВА (°C)

	Внутренний блок Температура 50/60Hz		Наружный блок Температура	
Тепловой насос	DB	15 для 27/24	DB	-9 ÷ 21
			WB	-10 ÷ 15,5

DB – по влажному термометру

WB – по сухому термометру

Температура в месте пульта управления должна находиться в пределах (16 ÷ 32)°C

РАБОТА С ПУЛЬТОМ

- Операции по управлению работой кондиционеров, предназначенных только для охлаждения, и кондиционеров, оборудованных тепловым насосом, отличаются друг от друга. Чтобы уточнить тип Вашего кондиционера, обратитесь к представителю компании DAIKIN.
- Для обеспечения бесперебойной работы кондиционера, подайте на него питание за 6 часов до начала работы. Если питание отключилось в момент работы кондиционера, она автоматически возобновится, когда питание вновь будет подано.

Режимы: ОХЛАЖДЕНИЕ, НАГРЕВ, АВТО, ТОЛЬКО ВЕНТИЛЯТОР (см. рис. 3, 4)

- Режим АВТО (автоматическое управление работой) имеется только у кондиционеров с регенерацией тепла.
- Кондиционеры, предназначенные только для охлаждения воздуха, могут работать в режимах ОХЛАЖДЕНИЕ и ТОЛЬКО ВЕНТИЛЯТОР.

Системы, не допускающие дистанционного переключения режимов ОХЛАЖДЕНИЕ/НАГРЕВ



Рис. 3

1 Нажмите **кнопку выбора режима** необходимое число раз и выберите один из следующих режимов работы кондиционера:

- Режим ОХЛАЖДЕНИЕ “ ❄ ”
- Режим НАГРЕВ “ ☀ ”
- Режим АВТО “ [A] ”
- Режим ТОЛЬКО ВЕНТИЛЯТОР “ 🌀 ”

В режиме АВТО кондиционер автоматически переключается с нагрева на охлаждение или обратно в зависимости от изменения температуры воздуха в помещении.

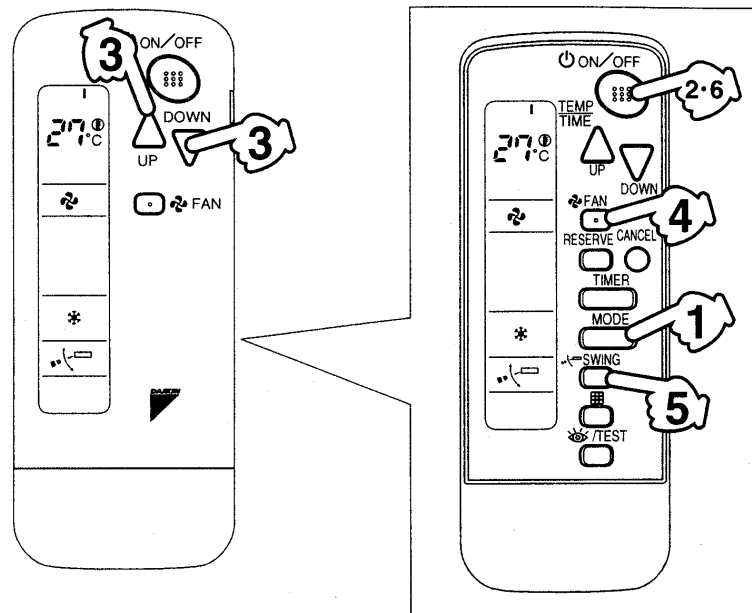
2 Нажмите **кнопку ВКЛ/ВЫКЛ**. Начнет светиться индикаторная лампа РАБОТА, и кондиционер начнет работать в выбранном режиме.

Системы, имеющие дистанционное переключение режимов ОХЛАЖДЕНИЕ/НАГРЕВ



Рис. 4

1 Выберите режим работы с помощью переключателя дистанционного управления режимами **ОХЛАЖДЕНИЕ/НАГРЕВ**, находящегося на внутреннем блоке. Необходимые для этого операции указаны на рис. 4.

Режим ОХЛАЖДЕНИЕ ("Ⓢ", "❄") см. рис. 4-1.

Режим НАГРЕВ ("Ⓢ", "☀") см. рис. 4-2.

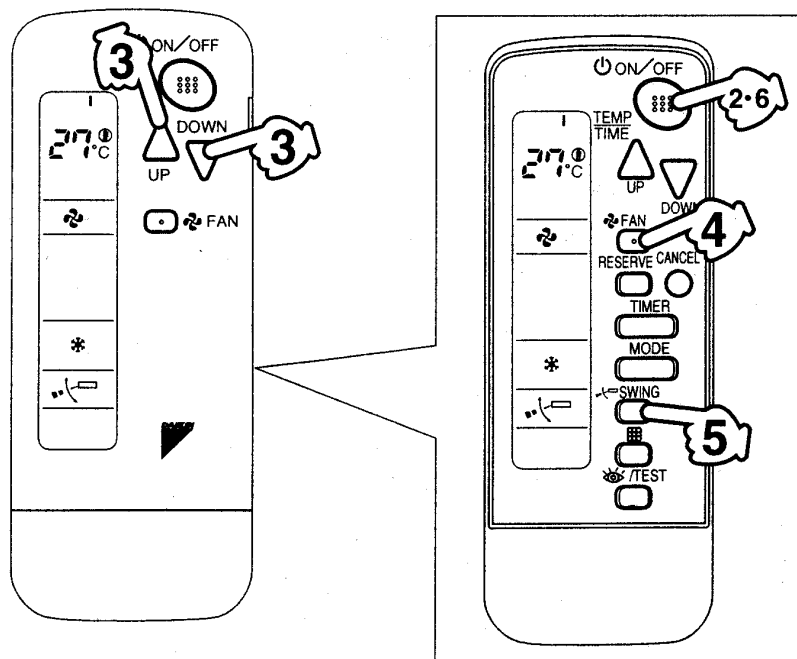
Режим ТОЛЬКО ВЕНТИЛЯТОР ("Ⓢ", "🌀") см. рис. 4-3.

2 Нажмите кнопку **ВКЛ/ВЫКЛ**. Начнет светиться индикаторная лампа РАБОТА, и кондиционер начнет работать в выбранном режиме.

Задание параметров работы кондиционера

Для задания температуры воздуха, скорости вращения вентилятора и направления воздушного потока необходимо выполнить следующие операции.





Каждое нажатие этой клавиши увеличивает заданную температуру на 1°C.



Каждое нажатие этой клавиши уменьшает заданную температуру на 1°C.

При работе в режиме АВТО

	Каждое нажатие этой клавиши изменяет заданную температуру в сторону увеличения ("H" - см. ниже).
	Каждое нажатие этой клавиши изменяет заданную температуру в сторону уменьшения ("L" - см. ниже).

					[°C]
	H	•	M	•	L
Заданная температура	25	23	22	21	19

Примечание. Регулировка температуры невозможна при работе в режиме ТОЛЬКО ВЕНТИЛЯТОР.

 Нажмите **кнопку выбора скорости вращения вентилятора**. Можно выбрать **ВЫСОКУЮ (HIGH)** или **НИЗКУЮ (LOW)** скорость.

 Нажмите **кнопку регулировки направления воздушного потока** (см. далее).

Выключение кондиционера

 Снова нажмите **кнопку ВКЛ/ВЫКЛ**. Лампа РАБОТА погаснет и кондиционер выключится.

Примечание. Не отключайте питание сразу же после того, как кондиционер прекратил работу - подождите не менее 5 минут. В противном случае возможно вытекание воды из внутреннего блока или даже выход из строя его механизмов.

ОСОБЕННОСТИ РАБОТЫ КОНДИЦИОНЕРА В РЕЖИМЕ НАГРЕВА

Размораживание

- Если на теплообменник внешнего блока обмерзает, производительность работы на нагрев падает. Поэтому в этом случае кондиционер переходит в режим РАЗМОРАЖИВАНИЕ.
- Вентилятор перестает работать, и на внутреннем блоке загорается лампа РАЗМОРАЖИВАНИЕ. По прошествии 6 - 8 минут (максимум - 10 минут) работы в таком режиме кондиционер возвращается к режиму НАГРЕВ.

Тепло производительность и наружная температура

- При понижении температуры наружного воздуха тепло производительность кондиционера уменьшается. Если в помещении становится холодно, необходимо использовать дополнительные нагревательные приборы в дополнение к кондиционеру.
- Помещение прогревается в результате циркуляции теплого воздуха. Поэтому после запуска кондиционера должно пройти определенное время, пока помещение полностью прогреется. Пока воздух, подаваемый в помещение, не достигнет определенной температуры, вентилятор вращается с малой скоростью (она устанавливается автоматически). В это время не следует пытаться регулировать скорость вращения - необходимо подождать.
- Если теплый воздух скапливается у потолка, а вблизи пола остается холодным, рекомендуется использовать дополнительные устройства, способствующие циркуляции воздуха. В этом случае обратитесь за рекомендациями в фирму, в которой Вы покупали кондиционер.

РЕЖИМ ПРОГРАММИРУЕМОЙ ОСУШКИ ВОЗДУХА

(см. рис. 5, 6)

- Назначение этого режима - удалить влагу из воздуха, подаваемого в помещение, и, вместе с тем, практически не понизить его температуру.
- В этом режиме микропроцессор автоматически задает необходимые температуру воздуха и скорость вращения вентилятора.
- Кондиционер не может работать в режиме ПРОГРАММИРУЕМАЯ ОСУШКА, если температура воздуха в помещении ниже 16°C.

Системы, не допускающие дистанционного переключения режимов ОХЛАЖДЕНИЕ/НАГРЕВ

1 Нажмите кнопку выбора режима необходимое число раз и выберите режим, имеющий индикацию “” (ПРОГРАММИРУЕМАЯ ОСУШКА).

2 Нажмите кнопку ВКЛ/ВЫКЛ. Начнет светиться индикаторная лампа РАБОТА, и кондиционер начнет работать в выбранном режиме.

Регулировка

3 Нажмите кнопку регулировки направления воздушного потока (см. далее).

Выключение кондиционера

4 Снова нажмите кнопку ВКЛ/ВЫКЛ. Лампа РАБОТА погаснет и кондиционер выключится.

Примечание. Не отключайте питание сразу же после того, как кондиционер прекратил работу - подождите не менее 5 минут. В противном случае возможно вытекание воды из внутреннего блока или даже выход из строя его механизмов.





Рис. 5

Системы, имеющие дистанционное переключение режимов ОХЛАЖДЕНИЕ/НАГРЕВ

1 Выберите режим ОХЛАЖДЕНИЕ с помощью переключателя дистанционного управления режимами ОХЛАЖДЕНИЕ/НАГРЕВ.

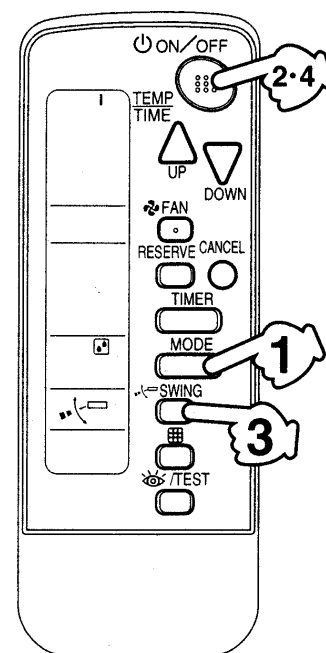
2 Нажмите кнопку выбора режима необходимое число раз и выберите режим, имеющий индикацию “” (ПРОГРАММИРУЕМАЯ ОСУШКА).

3 Нажмите кнопку ВКЛ/ВЫКЛ. Начнет светиться индикаторная лампа РАБОТА, и кондиционер начнет работать в выбранном режиме.

4 Нажмите кнопку регулировки направления воздушного потока (см. далее).



Рис. 6

Выключение кондиционера

5 Снова нажмите кнопку **ВКЛ/ВЫКЛ**. Лампа РАБОТА погаснет и кондиционер выключится.

Примечание. Не отключайте питание сразу же после того, как кондиционер прекратил работу - подождите не менее 5 минут. В противном случае возможно вытекание воды из внутреннего блока или даже выход из строя его механизмов.

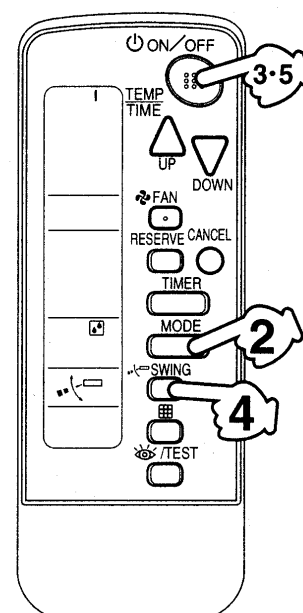
РЕГУЛИРОВКА НАПРАВЛЕНИЯ ВОЗДУШНОГО ПОТОКА

(см. рис. 7)

Для выбора угла, под которым воздушный поток отклоняется вверх или вниз, служит кнопка регулировки направления воздушного потока.

1 Нажмите кнопку регулировки направления воздушного потока и выберите направление, как указано ниже.





Рис. 7

Появится индикация “” и воздушный поток автоматически начнет изменять направление (режим автоматического отклонения воздушной заслонки).

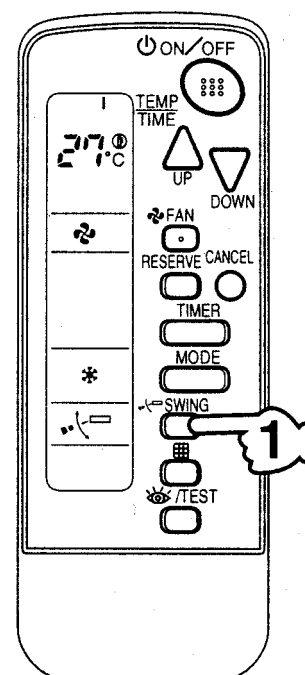

С помощью кнопки регулировки направления воздушного потока выберите необходимое направление.

Индикация “” исчезнет, и выбранное направление воздушного потока останется неизменным (режим фиксированного положения воздушной заслонки).

- Пределы изменения угла, под которым отклоняется заслонка, направляющая воздушный поток, можно регулировать. За консультацией по этому вопросу обратитесь к представителю компании DAIKIN.

Перемещение воздушной заслонки

При некоторых условиях управление положением заслонки, направляющей поток, задается микропроцессором и в этом случае может отличаться от показанного на табло. Эти случаи перечислены в приводимой ниже таблице.

Режим работы ^{*)}	ОХЛАЖДЕНИЕ	НАГРЕВ
Условия работы	<ul style="list-style-type: none"> • Если температура воздуха в помещении ниже заданной. 	<ul style="list-style-type: none"> • Если температура воздуха в помещении выше заданной. • При работе в режиме размораживания.
	<ul style="list-style-type: none"> • Если в течение продолжительного времени кондиционер работал при направленном горизонтально воздушном потоке. 	

^{*)} К указанным режимам относится и режим АВТО.

ПРОГРАММИРОВАНИЕ ТАЙМЕРА

(см. рис. 8)

- Таймер может управлять работой кондиционера двумя способами. Если запрограммировано время выключения (⊕ ⊖ ○)..., то по истечении заданного времени работа кондиционера прекращается. Если запрограммировано время запуска (⊕ ⊖ |)..., то по истечении заданного времени система запустится.
- Максимальное время, на которое можно запрограммировать таймер, составляет 72 часа.
- Время запуска и выключения можно задавать одновременно.





Рис. 8

1 Нажмите **кнопку режимов включения/выключения по таймеру** нужное число раз и, когда табло пульта начнет мигать, выберите режим в соответствии с индикацией:

для выключения по таймеру (⊕ ▶ ○)

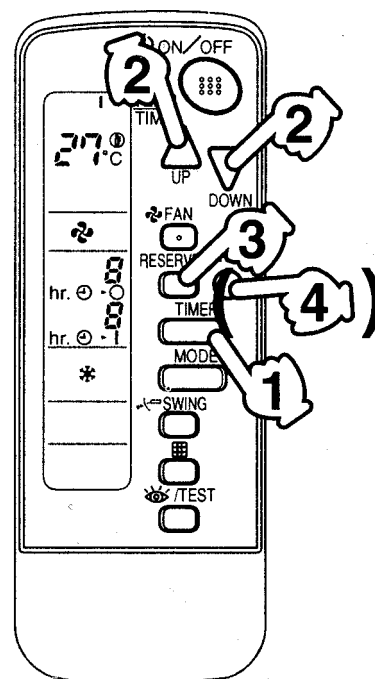
для включения по таймеру (⊕ ▶ |)

2 С помощью клавишей увеличения или уменьшения задайте необходимое время выключения или запуска кондиционера.

 UP	Каждое нажатие этой клавиши увеличивает заданное время на 1 час.
 DOWN	Каждое нажатие этой клавиши уменьшает заданное время на 1 час.

3 Нажмите **кнопку подтверждения времени работы таймера**. На этом программирование таймера завершается, а табло пульта перестает мигать.

Примечание. Если необходимо одновременно задать и время включения, и время выключения кондиционера, повторите операции , начиная с **1** и заканчивая **3** .

Пример

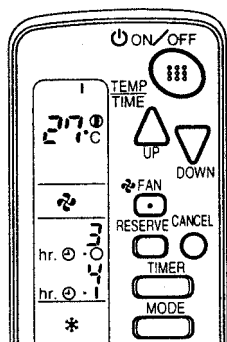

Если таймер запрограммирован на выключение кондиционера через 3 часа и включение кондиционера через 4 часа, то спустя 3 часа система выключится, а еще через час снова запустится.

- После того, как программирование таймера завершено, табло показывает оставшееся до включения или выключения время.
- Для выхода из режима управления по таймеру нажмите **кнопку выключения таймера** (**4** на рис. 8), после чего индикация таймера исчезнет с табло.

УПРАВЛЕНИЕ КОНДИЦИОНЕРОМ ПРИ НЕРАБОТАЮЩЕМ ПУЛЬТЕ

Если пульт дистанционного управления не работает из-за разрядки батареек или их отсутствия, для управления работой кондиционера используется переключатель, расположенный за решеткой внутреннего блока. Если при неработающем пульте на табло отсутствует индикация разрядки элементов питания, обратитесь к представителю компании DAIKIN.



Рис.10

Запуск кондиционера

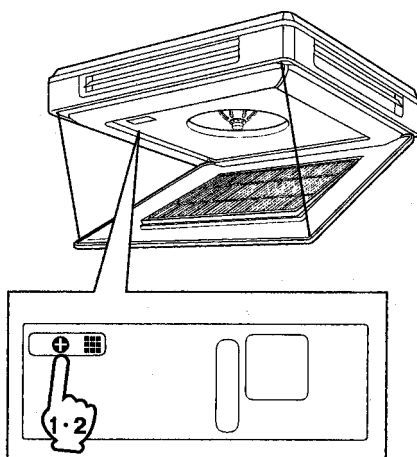

Нажмите кнопку аварийного управления. Кондиционер начнет работать в режиме, который был задан при последнем запуске, включая заданную при этом скорость воздушного потока.

Выключение кондиционера



Еще раз нажмите кнопку аварийного управления.

СИМПТОМЫ, НЕ СВИДЕТЕЛЬСТВУЮЩИЕ О НЕИСПРАВНОСТИ КОНДИЦИОНЕРА

Следующие симптомы не являются признаком неисправности системы кондиционирования.

Система кондиционирования не работает

- Система запускается не сразу после нажатия кнопки ВКЛ/ВЫКЛ.

Если светится индикаторная лампа РАБОТА, то с системой все в порядке. Если запуск не происходит сразу же после нажатия кнопки, это означает, что сработало устройство защиты кондиционера от перегрузки. Спустя 3 минуты система запустится автоматически.

- Система не запускается сразу же после того, как, после задания температуры воздуха, соответствующая кнопка была отпущена.

Запуск системы не может произойти сразу же, так как вмешалась система защиты кондиционера от перегрузки. Спустя 3 минуты система запустится автоматически.

- *Звуковой сигнал приема сигналов управления звучит трижды (если все в порядке, он звучит дважды).*

Управление системой передано пульту централизованного управления.

- *При запуске системы в режиме нагрева на внутреннем блоке светится лампа РАЗМОРАЖИВАНИЕ.*

Это следствие работы системы защиты от подачи холодного воздуха в помещение. Не беспокойтесь: кондиционер работает нормально.



ДИАГНОСТИКА НЕИСПРАВНОСТЕЙ

(см. рис. 9)

1. Прекращение работы кондиционера вследствие неисправности

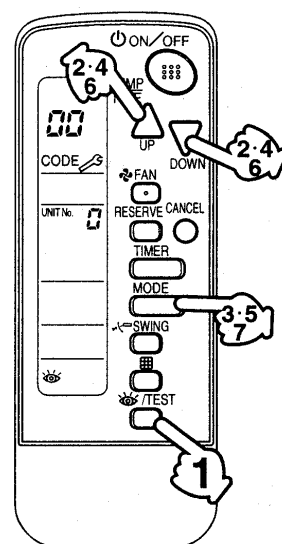
Если в процессе работы кондиционера возникает неисправность, он выключается, а лампа РАБОТА на внутреннем блоке начинает мигать. Если это произошло, узнайте код возникшей неисправности, для чего проделайте описанные ниже операции. Затем обратитесь к продавцу, который найдет причину отказа и быстро устранит ее.



 Нажмите **кнопку проверочного режима** и выберите режим проверки, обозначаемый символом “”. Этот символ на табло будет мигать. Кроме того на табло появится надпись «UNIT» (то есть, «БЛОК»).



 С помощью **клавишей программирования таймера** измените номер внутреннего блока. Для этого клавиши нажимаются до тех пор, пока внутренний блок не издаст звуковые сигналы. Дальнейшие действия зависят от того, сколько и какие сигналы раздались.

Число звуковых сигналов



3 коротких сигнала Прделайте все операции, начиная с  и заканчивая .

1 короткий сигнал Прделайте операции  и .

1 длинный сигнал Кондиционер работает нормально.

 Нажмите **кнопку выбора режима**. Левый символ “” кода неисправности будет мигать.

 С помощью **клавишей программирования таймера** измените код неисправности: нажимайте клавиши до тех пор, пока внутренний блок не издаст два коротких звука.

 Нажмите **кнопку выбора режима** - начнет мигать правый символ “” кода неисправности.

 С помощью **клавишей программирования таймера** измените код неисправности: нажимайте клавиши до тех пор, пока внутренний блок не издаст длинный звук.

 Нажмите **кнопку выбора режима** - табло пульта примет обычный вид, и пульт возвратится к стандартному режиму работы.

2. Неисправности, не связанные с аварийным выключением кондиционера

2.1. Кондиционер не работает

- Проверьте, не падает ли на приемник сигналов управления яркий свет. Если это так, закройте приемник от яркого света.
- Проверьте, есть ли элементы питания в пульте дистанционного управления. Если необходимо, вставьте их.
- Проверьте, совпадают ли номера внутреннего блока и беспроводного пульта дистанционного управления:

Внутренний блок может управляться только пультом, имеющим тот же номер: сигналы управления, излучаемые другим пультом, не принимаются. (Если номер не указан, он считается равным «1».)

2.2. Система работает, но нагрев или охлаждение недостаточны

- Проверьте, правильно ли задана температура воздуха.
- Проверьте, не задана ли НИЗКАЯ скорость вращения вентилятора.
- Проверьте, правильно ли задано направление воздушного потока.

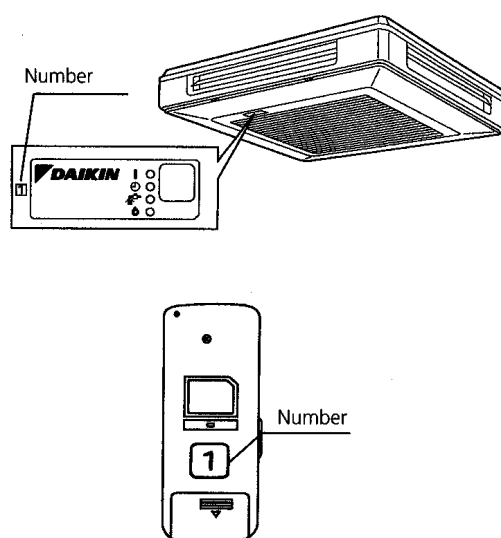

ПРЕДУПРЕЖДЕНИЕ

Если Вы почувствовали запах гари, выключите кондиционер и обратитесь к продавцу.

НЕИСПРАВНОСТЬ

Лампа индикации работы мигает и кондиционер не работает.

НЕОБХОДИМОЕ ДЕЙСТВИЕ

Прочтите код ошибки на пульте управления и обратитесь к продавцу.

