

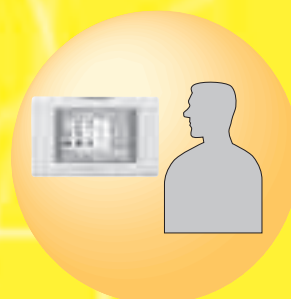

SiRU72-501

Руководство по эксплуатации

ntelligent Controller

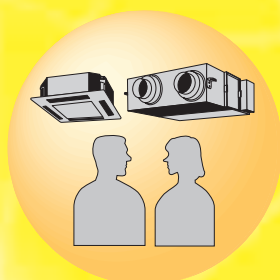

DAIKIN INDUSTRIES, LTD.

intelligent touch Controller

микропроцессорный сенсорный контроллер	DCS601C51
Плата пропорционального распределения мощности	DCS002C51



микропроцессорным сенсорным контроллером	i
1. Введение	vi
1.1 Правила техники безопасности.....	vi
Часть 1 Техническое руководство по работе с микропроцессорным сенсорным контроллером1	
1. Краткое описание системы	2
2. Названия и функции компонентов	3
2.1 Вид спереди и сбоку.....	3
2.2 Клеммы с обратной стороны микропроцессорного сенсорного контроллера.....	4
3. Меры предосторожности.....	5
3.1 Переключатель Разрешить (ВКЛ)/Запретить(ВЫКЛ) внутренние батареи	5
4. Техническое обслуживание	6
5. Дополнительное оборудование.....	7
6. Технические характеристики	8
6.1 Технические характеристики.....	8
6.2 Размер.....	8
7. Гарантийное обслуживание	9
7.1 Гарантийное обслуживание	9
Часть 2 Руководство по эксплуатации микропроцессорного сенсорного контроллера.....	11
1. Меры Безопасности.....	13
2. Краткое описание системы	15
3. Характеристики и функции	16
4. Названия и функции компонентов	17
4.1 Вид спереди и сбоку.....	17
4.2 Клеммы с обратной стороны микропроцессорного сенсорного контроллера.....	18
5. Названия компонентов на экране монитора и их функции	19
6. Ссылки.....	25
6.1 Работа кондиционера	25
6.2 Меню установки системы	26
7. Работа кондиционера.....	27
7.1 Совместный пуск/останов.....	27
7.2 Пуск/останов по группам.....	28
7.3 Пуск/останов по зонам	29
7.4 Переключение режима работы	30
7.5 Изменение установки температуры.....	31
7.6 Сброс знаков фильтра/элемента.....	32
7.7 Изменение направления/скорости вентилятора	33
7.8 Изменение рабочего диапазона, допустимого с пульта дистанционного управления	34
7.9 Установить Режим вентиляции	35
7.10 Установить Интенсивность вентиляции	36
7.11 Установка Разрешить/Запретить операции вентиляции с пульта дистанционного управления	37
8. Наблюдение за работой кондиционера.....	38
8.1 Рабочее состояние контролирования зоны или группы	38
8.2 Рабочее состояние контролирования зоны или группы	39
8.3 Вывод подробных данных (1/3).....	40
8.4 Вывод подробных данных (2/3).....	41
8.5 Вывод подробных данных (3/3).....	42
8.6 Для включения/выключения блокировки работы экрана	43

9. Меню установки системы.....	44
9.1 Работа меню установки системы (1)	61
9.2 Работа меню установки системы (2)	62
9.3 Работа меню установки системы (3)	63
9.4 Работа меню установки системы (4)	64
9.5 Работа меню установки системы (5)	65
9.6 Работа меню установки системы (6)	66
9.7 Работа меню установки системы (7)	67
9.8 Работа меню установки системы (8)	68
9.9 Работа меню установки системы (9)	69
9.10 Работа меню установки системы (10)	70
9.11 Работа меню установки системы (11)	71
9.12 Работа меню установки системы (12)	72
9.13 Работа меню установки системы (13)	73
9.14 Работа меню установки системы (14)	74
9.15 Работа меню установки системы (15)	75
9.16 Работа меню установки системы (16)	76
9.17 Работа меню установки системы (17)	77
9.18 Работа меню установки системы (18)	78
9.19 Работа меню установки системы (19)	79
9.20 Работа меню установки системы (20)	80
9.21 Работа меню установки системы (21)	81
9.22 Работа меню установки системы (22)	82
9.23 Работа меню установки системы (23)	83
9.24 Работа меню установки системы (24)	84
10. Меры предосторожности.....	85
11. Техническое обслуживание	86
12. Поиск неисправностей	87
13. Дополнительное оборудование.....	94
14. Технические характеристики	95
14.1 Технические характеристики.....	95
14.2 Размеры	95
15. Гарантийное обслуживание.....	96
15.1 Гарантийное обслуживание	96

Часть 3 Руководство по эксплуатации программного обеспечения пропорционального распределения мощности	97
1. Меры безопасности	98
2. Назначение и краткое описание	99
3. Подготовка	100
4. Упрощенная схема	100
5. Первоначальная установка.....	100
6. Процедуры вывода отчета о пропорциональном распределении мощности ..	102
7. Как вывести Отчет о пропорциональном распределении мощности.....	102
8. Поиск неисправностей	106
9. Гарантийное обслуживание.....	107











Часть 4	Руководство по эксплуатации программного обеспечения микропроцессорного сенсорного контроллера для работы в Веб-сети	109
	1. Меры безопасности	110
	2. Перед началом работы.....	112
	3. О Веб-интерфейсе.....	112
	4. Краткое описание	113
	5. Базовый режим	116
	6. Расширенный режим.....	131
Часть 5	Руководство по тестированию микропроцессорного сенсорного контроллера.....	137
	1. Последовательность тестирования микропроцессорного сенсорного контроллера (Для новой установки).....	138
	2. Последовательность работ при изменении установок после тестирования микропроцессорного сенсорного контроллера	139
	2.1 Загрузить программу и разрешительный ключ.....	140
	2.2 Обновить программное обеспечение (1/2).....	141
	2.3 Обновить программное обеспечение (2/2).....	142
	2.4 Проверить одновременное использование устройств централизованного управления (1/2)	143
	2.5 Проверить одновременное использование устройств централизованного управления (2/2)	144
	2.6 Установить соединитель для главного пульта централизованного управления DIII-NET	145
	2.7 Выбрать язык вывода на экран ИТС	146
	2.8 Установить переключатель аккумуляторов резервного копирования данных...147	
	2.9 Установить часовой пояс и летнее время.....	148
	2.10 Установить дату и время ИТС	149
	2.11 Ввести разрешительный ключ (для базового программного обеспечения).....	150
	2.12 Ввести разрешительный ключ (для дополнительного программного обеспечения).....	151
	2.13 Зарегистрировать адаптер DIII NET Plus	152
	2.14 Установить ИТС как Главный или Подчиненный.	153
	2.15 Установить адрес DIII-NET блока и зарегистрировать блок, который будет контролироваться или управляться с помощью ИТС (для кондиционера).....	154
	2.16 Установить адрес DIII-NET блока и зарегистрировать блоки, которые будут контролироваться или управляться с помощью ИТС (кроме кондиционера).....	155
	2.17 Установить адрес DIII-NET блока и зарегистрировать блоки, которые будут контролироваться или управляться (Фиксированные точки управления).....	156
	2.18 Наблюдать за зарегистрированными блоками	157
	2.19 Регистрация сервиса в меню системы	158
	2.20 Регистрация сервиса при установке защиты пароля администратора	159
	2.21 Установить режим охлаждения/обогрев для внутреннего блока с помощью ИТС.....	160
	2.22 Включить дополнительное программное обеспечение после проведения испытаний	161
	2.23 Добавить адаптер DIII-NET Plus после проведения испытаний.....	162
	2.24 Подсоединить дополнительные блоки к ИТС (для кондиционера)	163
	2.25 Подсоединить дополнительные блоки к ИТС (для другого оборудования).....	164

Часть 6	Программа пропорционального распределения мощности	
	Тестовый прогон.....	165
1.	Введение	166
2.	Процедура тестового прогона	167
3.	Установка PPD (Режим обслуживания)	168
3.1	Установка адаптера DIII NET-Plus	168
3.2	Установка порта DIII (Режим обслуживания)	171
3.3	Установка порта импульсного входа (Режим обслуживания).....	173
4.	Установка обслуживающего ПК.....	175
4.1	Требуемые характеристики обслуживающего ПК	175
4.2	Способ соединения между обслуживающими ПК	176
5.	Запуск и подключение обслуживающего ПК.....	177
5.1	Подсоединение между обслуживающим ПК и микропроцессорным сенсорным контроллером.....	177
6.	Форматирование.....	180
7.	Установить порт.....	181
8.	Установка оборудования	182
8.1	Автоматическая установка	183
8.2	Ручная установка	184
9.	Установка группы распределения мощности	185
9.1	Правка группы распределения мощности.....	186
10.	Установка PPD (нормальный режим).....	187
10.1	Установка Нерабочего периода (Норм.).....	188
10.2	Установка специального дня (нормальный режим) для пропорционального распределения	189
11.	Проверка работы	190
11.1	Проверка типа интегрирующего ваттметра	191
11.2	Проверка импульсного входа распределения мощности	192
11.3	Проверка значений суммарной потребляемой электроэнергии	193
12.	Подтверждение работы	194
12.1	Проверка суммарной мощности.....	195
12.2	Проверка суммарных текущих значений.....	197
12.3	Проверка целевой потребляемой мощности	199
13.	История отклонения от нормальной работы	201
14.	В этом случае.....	202
14.1	Плата памяти.....	202
14.2	Ваттметр	203
14.3	Данные модели	204
15.	Приложение	205
15.1	Сохранение проверенных данных	205
15.2	Результаты пропорционального распределения в начале и конце сезонного времени	206
Часть 7	Поиск неисправностей.....	209
	Перед обслуживанием продукта	210
	Аварийная процедура при сбое в микропроцессорном сенсорном контроллере	212
	Если необходима регулировка яркости и контраста экрана, а также уровня звука зуммера	213

1. Введение

1.1 Правила техники безопасности

Предостережения и предупреждения

- Перед началом ремонтных работ внимательно ознакомьтесь с правилами техники безопасности, приведенными ниже.
- Информация, связанная с требованиями выполнения правил техники безопасности, включает “ Предупреждения” и “ Предостережения”. К “ Предупреждениям” относится особо важная информация о ситуациях, которые могут привести к смертельному исходу или серьезной травме, если сформулированные требования не будут четко выполнены. К “ Предостережениям” относится информация о ситуациях, которые также могут привести к несчастным случаям с тяжелыми последствиями, если сформулированные требования не будут выполнены. Поэтому необходимо соблюдать требования правил техники безопасности, описанные ниже.
- Символы
 -  Этот символ указывает, что при выполнении данной работы необходимо предпринять меры предосторожности.
 -  Пиктограмма показывает элемент, которому нужно уделить внимание.
 -  Этот символ указывает, что действие запрещено.
 -  Запрещенный элемент или действие показан внутри символа или рядом с ним.
 -  Этот символ указывает действие, которое нужно выполнить, или инструкцию.
 -  Инструкция показана внутри символа или рядом с ним.
- После завершения ремонтных работ не забудьте провести тестирование, чтобы убедиться в нормальной работе оборудования, и предоставить информацию по эксплуатации продукта заказчику



1.1.1 Предостережения при выполнении ремонтных работ



 Предупреждение	
<p>Перед демонтажем оборудования для выполнения ремонта не забудьте вынуть вилку кабеля питания из розетки. Работа с оборудованием, подключенным к источнику питания, может привести к поражению электрическим током. Если оборудование подключается к источнику питания из-за необходимости выполнения ремонта или проверки цепей, не касайтесь частей оборудования, находящихся под электрическим зарядом.</p>	
<p>Не касайтесь пара хладагента при его выпуске во время ремонтных работ. Пар хладагента может привести к обморожению.</p>	
<p>При отсоединении трубопровода всасывания или выпускного трубопровода от компрессора на приваренной секции, сначала полностью выпустите пар хладагента в хорошо вентилируемом месте. Если пар хладагента остается внутри компрессора, то при отсоединении трубопровода будет выходить пар хладагента или масло холодильной машины, что может привести к травме.</p>	
<p>Провентилируйте помещение в случае утечки пара хладагента. Пар хладагента может выделять токсичные газы при контакте с источниками возгорания.</p>	
<p>Повышающий конденсатор обеспечивает высокое напряжение питания для электрических компонентов наружного блока. Перед началом ремонтных работ полностью разрядите конденсатор. Заряженный конденсатор представляет опасность поражения электрическим током.</p>	
<p>Не запускайте или останавливайте кондиционер, вынимая или вставляя вилку кабеля питания из розетки / в розетку. Такие действия могут привести к поражению электрическим током или к пожару.</p>	

 Предостережение	
Не выполняйте ремонт электрических компонентов влажными руками. Ремонт оборудования с влажными руками может привести к поражению электрическим током.	
Не чистите кондиционер, разбрызгивая воду. Мытье блока водой может привести к поражению электрическим током.	
Чтобы избежать поражения электрическим током, при выполнении ремонта оборудования во влажном или мокром месте необходимо сделать заземление.	
При чистке оборудования проверьте, чтобы выключатель электропитания был в положении "выключено", а вилка кабеля питания была вынута из розетки. Внутренний вентилятор вращается на высокой скорости и представляет опасность получения травмы.	
При снятии блока не наклоняйте его. Вода внутри блока может пролиться и намочить мебель и пол.	
Перед выполнением ремонтных работ проверьте, чтобы секция цикла охлаждения охладилась до достаточно низкой температуры. Работа на блоке при горячей секции цикла охлаждения представляет опасность получения ожогов.	
Сварочный агрегат должен использоваться в хорошо вентилируемом месте. Использование сварочного агрегата в закрытом помещении может привести к дефициту кислорода.	



1.1.2 Предостережения при обращении с блоками после ремонтных работ



 Предупреждение	
Используйте только детали из списка запчастей соответствующей модели, а также инструменты, предназначенные для выполнения ремонтных работ. Никогда не пытайтесь модифицировать оборудование. Использование несоответствующих деталей или инструментов может привести к поражению электрическим током, избыточному тепловыделению или пожару.	
При перемещении оборудования проверьте, чтобы новая монтажная площадка была достаточно прочной, позволяла выдержать вес оборудования. Если монтажная площадка недостаточно прочна и если монтажные работы не проводятся с обеспечением безопасности, оборудование может упасть и травмировать.	
Устанавливайте блок в соответствии с требованиями, с помощью стандартной монтажной рамы. Неправильное использование монтажной рамы и неверный монтаж может привести к падению оборудования и травме.	Только для цельных блоков
Установите блок надежно в монтажную раму, смонтированную на оконной раме. Если блок ненадежно закреплен, он может упасть и привести к травме.	Только для цельных блоков



 Предупреждение	
Цепь питания оборудования не должна использоваться для других потребителей; при выполнении электротехнических работ соблюдайте требования технических стандартов для электрического оборудования, правил выполнения внутренней проводки, а также инструкций по установке. Недостаточная мощность цепи питания и неправильно выполненные электротехнические работы могут привести к поражению электрическим током или пожару.	
Для соединения внутренних и наружных блоков между собой используйте только кабель, указанный в технических условиях. Соединения должны быть сделаны надежно, а кабель прокладываться так, чтобы не было натяжения в соединительных клеммах. Неправильные соединения могут привести к избыточному тепловыделению или пожару.	
При соединении внутренних и наружных блоков проверьте, чтобы крышка клеммной коробки не снялась или отсоединилась из-за кабеля. Если крышка неправильно установлена, то секция клеммных соединений может стать причиной поражения электрическим током, избыточного тепловыделения или пожара.	
Использование поврежденного кабеля питания или его модификация не допускается. Поврежденный или модифицированный кабель питания может стать причиной поражения электрическим током или пожара. Размещение тяжелых предметов на кабеле питания, нагрев или натягивание может вызвать повреждение кабеля.	
Не смешивайте в системе охлаждения воздух или газ, отличающийся от указанного хладагента (R410A). Если в систему охлаждения попадает воздух, то это может привести к чрезмерному повышению давления и, как следствие, повреждению оборудования и травме.	
В случае утечки пара хладагента необходимо локализовать и устранить утечку до заправки хладагентом. После заправки хладагентом проверьте, чтобы не было его утечки. Если утечку нельзя локализовать и ремонтные работы нужно остановить, сделайте откачку и закройте рабочий клапан, чтобы предотвратить вытекание пара хладагента в помещение. Сам пар хладагента является безвредным, но он может выделять токсичные газы при контакте с источниками возгорания, например, вентиляторами, другими нагревателями, печами и плитами.	
При замене батарейки в пульте дистанционного управления удалите ее в безопасное место, чтобы ее случайно не проглотил маленький ребенок. Если ребенок проглотил батарейку, немедленно обратитесь к доктору.	

 Предостережение	
В зависимости от условий монтажной площадки, в некоторых случаях необходима установка прерывателя утечек, чтобы не допустить поражения электрическим током.	
Не монтируйте оборудование в месте, где существует возможность утечек горючих газов. Если при утечке горючий газ остается вблизи блока, это может привести к пожару.	
Правильно уложите набивку и уплотнение на монтажную раму. Если набивка и уплотнение уложены неверно, то вода может проникнуть в помещение и намочить мебель и пол.	Только для цельных блоков

1.1.3 Послеремонтная проверка

 Предупреждение	
Проверьте, чтобы вилка кабеля питания не была загрязнена или ослаблена, затем полностью вставьте вилку в розетку питания. Загрязненная вилка или ее ослабленное соединение может стать причиной поражения электрическим током или пожара.	





 Предупреждение	
Если кабель питания и подводящие провода имеют царапины или изношены, замените их. Поврежденный кабель и провода могут привести к поражению электрическим током, избыточному тепловыделению или пожару.	
Не используйте спаренный кабель питания или кабель-удлиннитель; не подключайте другие электрические приборы к той же розетке питания, поскольку это может привести к поражению электрическим током, избыточному тепловыделению или пожару.	

 Предостережение	
Проверьте правильность монтажа и подсоединения деталей и проводов, а также надежность соединений паяных или обжимных клемм. Неправильный монтаж и соединения могут привести к избыточному тепловыделению, пожару или поражению электрическим током.	
Если монтажная платформа или рама разрушена коррозией, замените ее. Разрушенная коррозией монтажная платформа или рама может вызвать падение блока и, как следствие, травму.	
Проверьте заземление, восстановите его, если оборудование неверно заземлено. Неправильное заземление представляет опасность поражения электрическим током.	
После ремонта измерьте сопротивление изоляции; сопротивление должно быть не менее 1 МОм. Неправильная изоляция представляет опасность поражения электрическим током.	
После ремонта проверьте дренаж внутреннего блока. Из-за неисправного дренажа вода может проникнуть в помещение и намочить мебель и пол.	

1.1.4 Использование пиктограмм

Пиктограммы используются для того, чтобы привлечь внимание к конкретной информации. Значение каждой пиктограммы описано в таблице ниже:

1.1.5 Список используемых пиктограмм

Пиктограмма	Характер информации	Описание
 Примечание:	Примечание	“Примечание” содержит вспомогательную информацию; эта информация может быть ценной для пользователя в качестве подсказки или совета.
 Предостережение	Предостережение	“Предостережение” используется, когда из-за неправильного обращения пользователем существует опасность повреждения оборудования, потери данных, получения непредвиденного результата или перезапуска (части) процедуры.
 Предупреждение	Предупреждение	“Предупреждение” используется, когда существует опасность нанесения травмы.
	Ссылка	“Ссылка” используется для сведений о других материалах данного руководства, где можно найти дополнительную информацию по конкретной теме.

Часть 1

Техническое руководство по работе с микропроцессорным сенсорным контроллером

1. Краткое описание системы	2
2. Названия и функции компонентов	3
2.1 Вид спереди и сбоку.....	3
2.2 Клеммы с обратной стороны микропроцессорного сенсорного контроллера.....	4
3. Меры предосторожности.....	5
3.1 Переключатель Разрешить (ВКЛ)/Запретить (ВЫКЛ) внутренние батареи	5
4. Техническое обслуживание	6
5. Дополнительное оборудование.....	7
6. Технические характеристики	8
6.1 Технические характеристики.....	8
6.2 Размер.....	8
7. Гарантийное обслуживание.....	9
7.1 Гарантийное обслуживание	9

EM04A054A

1. Краткое описание системы

Микропроцессорный сенсорный контроллер может управлять/контролировать до 64 групп внутренних блоков (далее "группы").

Основными функциями микропроцессорного сенсорного контроллера являются:

1. Совместный старт/останов работы внутренних блоков, подсоединенных к микропроцессорному сенсорному контроллеру.
2. Старт/останов работы, установка заданной температуры, переключение между регулирования температуры и включение/запрещение разрешения работы с помощью ручного пульта дистанционного управления для [зоны] или [группы].
3. Управление по графику для [зоны] или [группы].
4. Контроль рабочего состояния для [зоны] или [группы].
5. Вывод данных о работе кондиционера за прошедший период времени.
6. Контактный вход принудительного останова от центральной панели наблюдения ("сухой", нормально разомкнутый контакт).
7. Распределение энергии кондиционеров. (С дополнительным DCS002C51)
8. Контроль и управление кондиционером с персонального компьютера с помощью контроллера (с дополнительным DCS004A51).

* [Группа внутренних блоков] включает:

- ① Один внутренний блок без пульта дистанционного управления.
- ② Управление одним внутренним блоком осуществляется от одного или двух пультов дистанционного управления

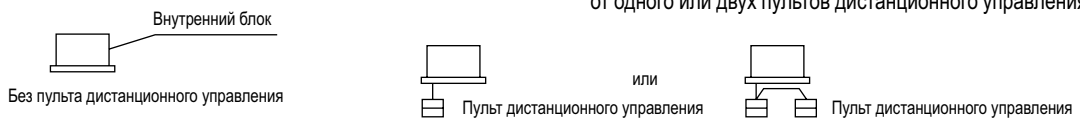

- ③ Управление максимум 16 внутренними блоками осуществляется от одного или двух пультов дистанционного управления

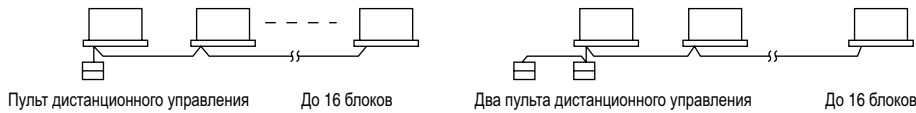

* [Зональное] управление с помощью микропроцессорного сенсорного контроллера

* [Зональное] управление, позволяющее выполнять общие установки для нескольких групп, возможно при использовании микропроцессорного сенсорного контроллера. Контроллер, который упрощает операции установки.

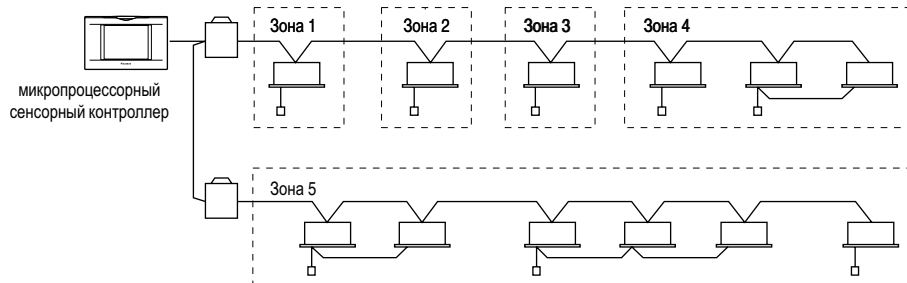

- Одна установка выполняется для всех блоков, относящихся к одной зоне
- С помощью микропроцессорного сенсорного контроллера можно установить до 128 зон. (Максимальное количество групп в одной зоне равно 64.)
- По желанию, с помощью микропроцессорного сенсорного контроллера группы можно разбить на зоны.
- Блоки из одной группы можно разбить на несколько зон.

2. Названия и функции компонентов

2.1 Вид спереди и сбоку



Слот платы PCMCIA

Используется для дополнительной функции Пропорциональное распределение мощности (DCS002C51) или обновления версии программного обеспечения микропроцессорного сенсорного контроллера.

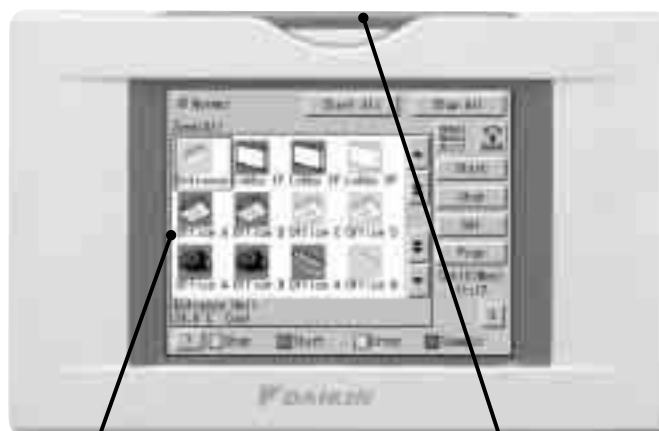

Цветной ЖКИ с сенсорным экраном

Обеспечивает вывод для контроля и эксплуатации.
Пользуйтесь сенсорным карандашом.

Сенсорный карандаш

Для работы пользуйтесь сенсорным карандашом.
Пользуйтесь сенсорным карандашом.
Не потеряйте сенсорный карандаш.
(При потере карандаша обратитесь к дилеру, у которого Вы приобрели продукт.)

ПРИМЕЧАНИЕ

- Для работы с сенсорным экраном микропроцессорного сенсорного контроллера используйте сенсорный карандаш. Использование других предметов может вызвать сбои или повредить оборудование.

2.2 Клеммы с обратной стороны микропроцессорного сенсорного контроллера

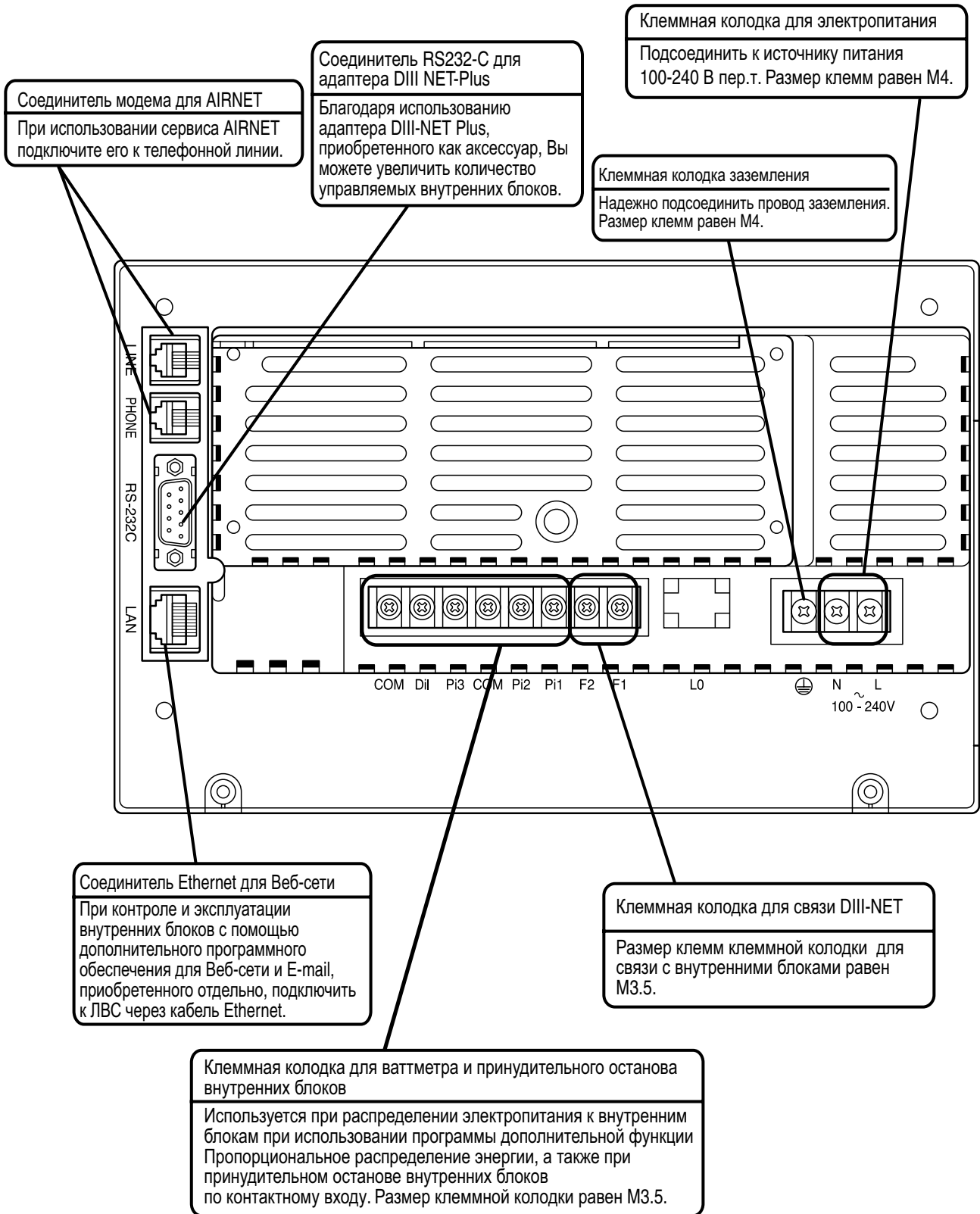

3. Меры предосторожности

3.1 Переключатель Разрешить (ВКЛ)/Запретить(ВЫКЛ) внутренние батареи

Микропроцессорный сенсорный контроллер оснащен внутренними батареями для работы часов во время отключения питания, а также для сохранения данных при отключении, когда используется дополнительная функция пропорционального распределения мощности. Работа батарей может быть включена или отключена с помощью переключателей, показанных на рисунке ниже.

отключения питания, а также для сохранения данных при отключении, когда используется дополнительная функция пропорционального распределения мощности. Работа батарей может быть включена или отключена с помощью переключателей, показанных на рисунке ниже.

Часы и функция пропорционального распределения мощности не будут работать при отключении питания, если этот переключатель установлен в положение «ВЫКЛ».

Когда блок установлен, переключатели установлены в положение «ВЫКЛ». Не трогайте их, если питание отключено в течение длительного времени. (На следующей странице приведено подробное описание, что нужно делать, если питание отключено в течение длительного времени.)

<Расположение и установка переключателей>

Как показано на рисунке, нужно установить переключатель батарей, расположенный на левой стороне этого контроллера, в положение «ВЫКЛ» (кнопка, верхняя сторона) или «ВКЛ» (кнопка, нижняя сторона), с помощью небольшой отвертки типа (-).

(Установка этого переключателя в положение ВЫКЛ не удаляет установки групп, зон или расписания.)

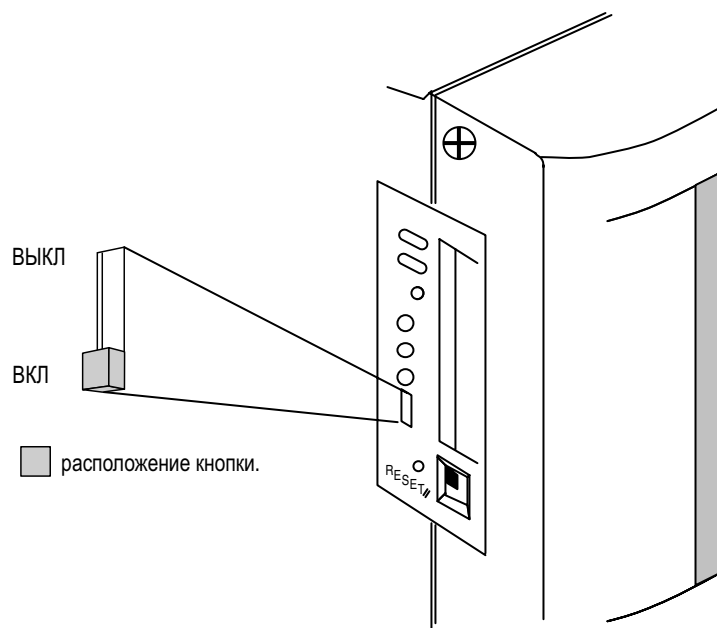

ПРИМЕЧАНИЕ

- Не трогайте другие переключатели.
- Избегайте применения слишком большого усилия при повороте ВКЛ и ВЫКЛ, в противном случае это может привести к их повреждению и неисправной работе.

4. Техническое обслуживание

Обслуживание ЖКИ

- Если поверхность ЖКИ или главного блока микропроцессорного сенсорного контроллера загрязнена, вытрите грязь тканью, смоченной в растворенном нейтральном моющем средстве и хорошо выкрученной.
- Не пользуйтесь разбавителем, органическим растворителем, концентрированным кислым раствором, и т.д.
- Покрытие может изнашиваться и обесцветиться.
- Полирование с применением силы и жесткой тканью может повредить жидко-кристаллический индикатор.
- Удаляйте загрязнения только с помощью мягкой ткани.
- Если блок хранится в условиях, при которых на ЖКИ возможно попадание капель воды или грязи, то могут появиться пятна, а покрытие - отсоединиться.

Примечание

Если продукт остается ВЫКЛ длительное время

Если микропроцессорный сенсорный контроллер остается ВЫКЛ в течение длительного времени (6 месяцев и больше), поверните переключатель в положение ВЫКЛ для сохранения батарей.

- Микропроцессорный сенсорный контроллер имеет встроенную батарею для работы часов во время отключения питания. Эта батарея предназначена только для случаев отключения питания, и может полностью разрядиться, если питание отсутствует длительное время. (Емкость обеспечивает работу в сумме в течение около 2 лет, если отсутствует питание.)
- Чтобы снова использовать микропроцессорный сенсорный контроллер, поверните переключатель в положение ВКЛ.

[Установка переключателя]

Как показано на рисунке, нужно установить переключатель батарей, расположенный на левой стороне этого контроллера, в положение "ВЫКЛ" (кнопка, верхняя сторона) или "ВКЛ" (кнопка, нижняя сторона), с помощью небольшой отвертки типа (-) (Установка этого переключателя в положение ВЫКЛ не удаляет установки групп, зон или расписания.)

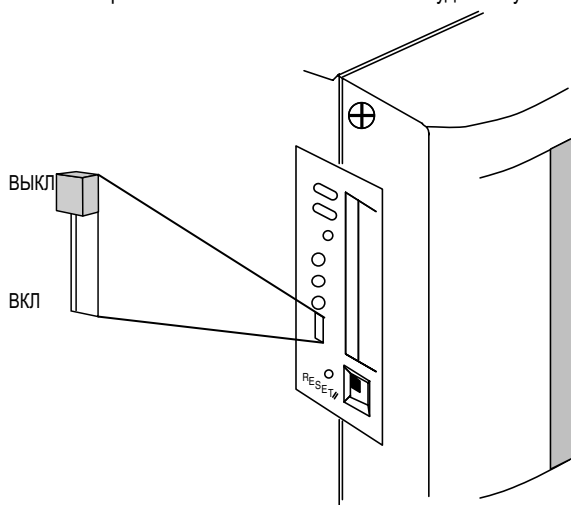

■ расположение кнопки.

ПРИМЕЧАНИЕ

- Не трогайте другие переключатели.
- Избегайте применения слишком большого усилия при повороте ВКЛ и ВЫКЛ, в противном случае это может привести к их повреждению и неисправной работе.

⚠ ПРЕДОСТЕРЕЖЕНИЕ

Если электрические компоненты микропроцессорного сенсорного контроллера имеют статический заряд, то это может привести к сбою.

Перед любой операцией разрядите статическое электричество, накопленное в Вашем теле.

Для этого дотроньтесь до заземленного металлического предмета (панель управления, и т.д.).

5. Дополнительное оборудование

Подсоединение унифицированного адаптера позволяет использовать контакт для сигнала нормальной и неверной работы, а также контакт для общего запуска/останова. За более подробной информацией обращайтесь к поставщику, у которого был приобретен продукт.

Кроме того, благодаря подсоединению адаптера DIII NET-plus, можно дополнительно эксплуатировать и контролировать внутренние блоки 64 групп (микропроцессорный сенсорный контроллер плюс адаптер DIII NET-plus адаптер - всего 128 групп).

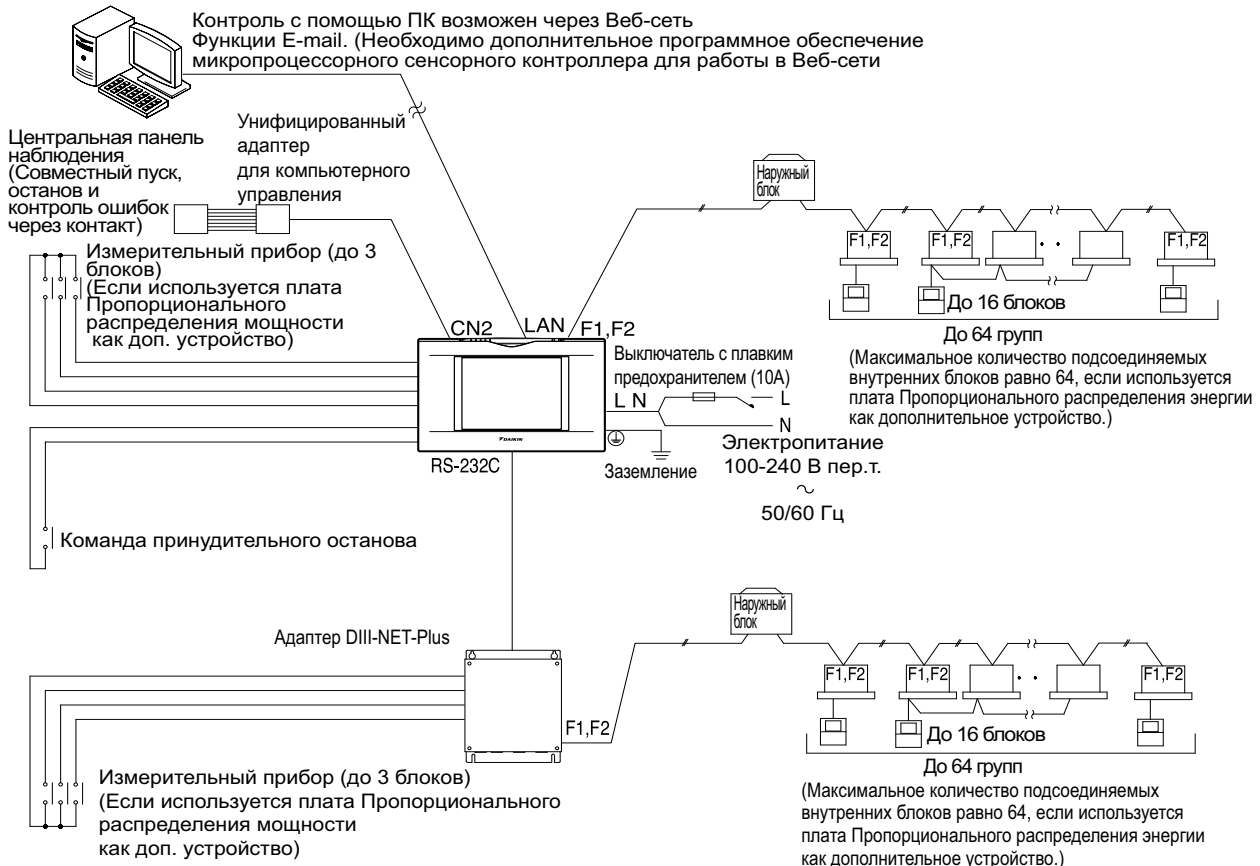

6. Технические характеристики

6.1 Технические характеристики

Электропитание	100 - 240 В пер.т. 50/60 Гц
Потребляемая мощность	Максимум 10 Вт
Вход принудительного останова	Нормально разомкнутый контакт Ток контакта приблизительно 10 мА
Размер	230 × 147 × 107 (В × Ш × Г)
Масса	1,2 кг

6.2 Размер

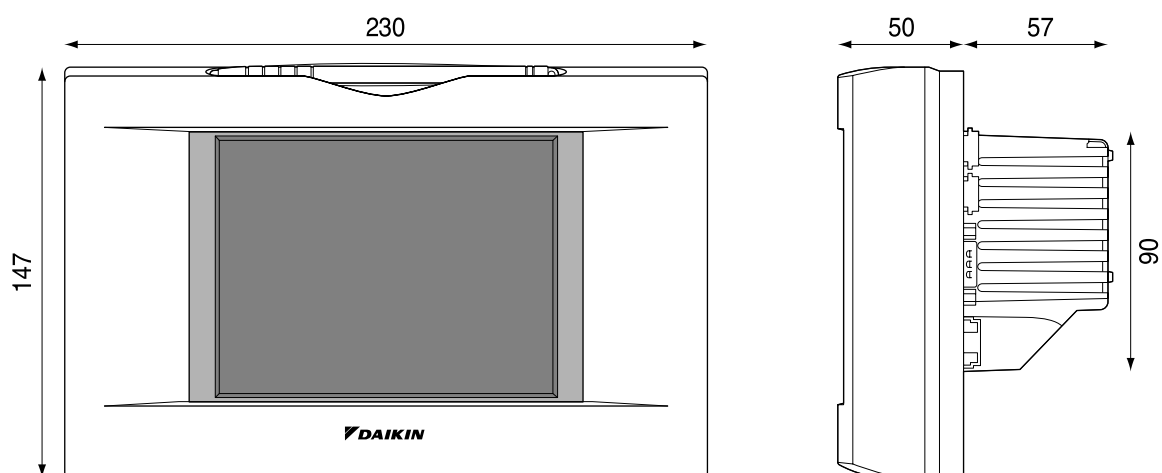

Технические характеристики и внешний вид продукта могут быть изменены без предварительного уведомления.

7. Гарантийное обслуживание

7.1 Гарантийное обслуживание

- Для сдачи продукта в ремонт, подготовьте следующую информацию

- Модель
- Дата установки
- Обстоятельства - максимально подробное описание
- Адрес, имя, номер телефона

- Передача
Передача должна выполняться профессиональным способом. Обращайтесь к поставщику, у которого был приобретен продукт, или на станцию обслуживания. Заказчик должен будет оплатить затраты, необходимые для выполнения передачи.

- Ремонт после гарантийного периода бесплатного обслуживания
Обратитесь к поставщику. Если ремонт обеспечит функционирование продукта, то он будет отремонтирован согласно запросу, и заказчику будет начислена сумма затрат. (Гарантийный период ... один год от даты установки)

- Вопросы
По вопросам послепродажного обслуживания обращайтесь к поставщику, у которого был приобретен продукт, или на ближайшую станцию обслуживания.

Часть 2

Руководство по эксплуатации микропроцессорного сенсорного контроллера

1. Меры безопасности	13
2. Краткое описание системы	15
3. Характеристики и функции	16
4. Названия и функции компонентов	17
4.1 Вид спереди и сбоку.....	17
4.2 Клеммы с обратной стороны микропроцессорного сенсорного контроллера.....	18
5. Названия компонентов на экране монитора и их функции	19
6. Ссылки.....	25
6.1 Работа кондиционера	25
6.2 Меню установки системы	26
7. Работа кондиционера.....	27
7.1 Совместный пуск/останов.....	27
7.2 Пуск/останов по группам.....	28
7.3 Пуск/останов по зонам	29
7.4 Переключение режима работы	30
7.5 Изменение установки температуры.....	31
7.6 Сброс знаков фильтра/элемента.....	32
7.7 Изменение направления/скорости вентилятора	33
7.8 Изменение рабочего диапазона, допустимого с пульта дистанционного управления	34
7.9 Установить Режим вентиляции	35
7.10 Установить Интенсивность вентиляции	36
7.11 Установка Разрешить/Запретить операции вентиляции с пульта дистанционного управления.....	37
8. Наблюдение за работой кондиционера.....	38
8.1 Рабочее состояние контролирования зоны или группы	38
8.2 Рабочее состояние контролирования зоны или группы	39
8.3 Вывод подробных данных (1/3).....	40
8.4 Вывод подробных данных (2/3).....	41
8.5 Вывод подробных данных (3/3).....	42
8.6 Для включения/выключения блокировки работы экрана.....	43
9. Меню установки системы.....	44
9.1 Работа меню установки системы (1)	61
9.2 Работа меню установки системы (2)	62
9.3 Работа меню установки системы (3)	63
9.4 Работа меню установки системы (4)	64
9.5 Работа меню установки системы (5)	65
9.6 Работа меню установки системы (6)	66

9.7	Работа меню установки системы (7)	67
9.8	Работа меню установки системы (8)	68
9.9	Работа меню установки системы (9)	69
9.10	Работа меню установки системы (10)	70
9.11	Работа меню установки системы (11)	71
9.12	Работа меню установки системы (12)	72
9.13	Работа меню установки системы (13)	73
9.14	Работа меню установки системы (14)	74
9.15	Работа меню установки системы (15)	75
9.16	Работа меню установки системы (16)	76
9.17	Работа меню установки системы (17)	77
9.18	Работа меню установки системы (18)	78
9.19	Работа меню установки системы (19)	79
9.20	Работа меню установки системы (20)	80
9.21	Работа меню установки системы (21)	81
9.22	Работа меню установки системы (22)	82
9.23	Работа меню установки системы (23)	83
9.24	Работа меню установки системы (24)	84
10.	Меры предосторожности	85
11.	Техническое обслуживание	86
12.	Поиск неисправностей	87
13.	Дополнительное оборудование	94
14.	Технические характеристики	95
14.1	Технические характеристики	95
14.2	Размеры	95
15.	Гарантийное обслуживание	96
15.1	Гарантийное обслуживание	96

EM04A055

1. Меры Безопасности

Перед установкой оборудования системы кондиционирования внимательно прочитайте эти “МЕРЫ БЕЗОПАСНОСТИ” и убедитесь в правильности его установки.

После выполнения установки запустите блок и проверьте, чтобы он правильно работал. Не забудьте проинструктировать заказчика, как правильно эксплуатировать систему и проводить ее техническое обслуживание.

Сообщите заказчику, чтобы он хранил эти инструкции по установке вместе с руководством по эксплуатации для справки. Этот кондиционер относится к классу “приборов, не относящихся к приборам общего пользования”.

Значение предупреждающих, предостерегающих символов и примечаний.



ПРЕДУПРЕЖДЕНИЕ. Указывает на потенциально опасную ситуацию, которая, если ее не устранить, может привести к смерти или серьезной травме.



ПРЕДОСТЕРЕЖЕНИЕ Указывает на потенциально опасную ситуацию, которая, если ее не устранить, может привести к травме незначительной или средней степени. Он может также использоваться для предостережения от применения опасных методов работы.



ПРИМЕЧАНИЕ..... Указывает на ситуацию, которая может привести только к повреждению оборудования или материальному ущербу.

Храните таблички с предостережениями под рукой, чтобы при необходимости к ним можно было обратиться.

Кроме того, если это оборудование передается новому пользователю, необходимо также передать ему и это руководство.



ПРЕДУПРЕЖДЕНИЕ

Чтобы избежать поражения электрическим током, пожара или травмы, если обнаружится какое-либо отклонение, например, запах огня, выключите электропитание и позвоните к Вашему дилеру за инструкциями.

Обращайтесь к Вашему дилеру относительно установки кондиционера.

Неполная установка, выполненная Вами самостоятельно, может привести к утечке воды, поражению электрическим током и пожару.

Обращайтесь к Вашему дилеру относительно усовершенствования, ремонта и технического обслуживания.

Неверное усовершенствование, ремонт или техническое обслуживание может привести к утечке воды, поражению электрическим током и пожару.

Неправильная установка или закрепление оборудования или аксессуаров может привести к электрическому удару, короткому замыканию, утечкам, пожару или другим повреждениям оборудования. Используйте только аксессуары Daikin, специально предназначенные для использования с оборудованием; они должны устанавливаться специалистом.

Обратитесь к Вашему дилеру для перемещения и установки кондиционера или пульта дистанционного управления в новом месте.

Неполная установка может привести к утечке воды, поражению электрическим током и пожару.

Никогда не допускайте попадание влаги на внутренний блок или пульт дистанционного управления.

Это может привести к поражению электрическим током или пожару.

Никогда не используйте распыляемый материал, например, лак для волос, лак или краску около блока.

Это может вызвать пожар.

Никогда не устанавливайте предохранитель с неверным номинальным током или другие провода, когда предохранитель перегорел.

Использование медного провода может привести к поломке блока и пожару.

Никогда не выполняйте проверку или обслуживание блока самостоятельно.

Для выполнения этой работы обратитесь к квалифицированному персоналу, выполняющему техническое обслуживание.

Перед обслуживанием необходимо отсоединить все источники электропитания.

Не чистите кондиционер или пульт дистанционного управления избыточным количеством воды.

Возможно поражение электрическим током или пожар.

Не устанавливайте кондиционер или пульт дистанционного управления в месте возможной утечки горючего газа.

При утечке газа и концентрации вокруг кондиционера может возникнуть пожар.

Не трогайте переключатели влажными пальцами.

Касание переключателя пальцами может привести к поражению электрическим током.

CISPR 22 Класс А Предупреждение:

Это продукт класса А. В конкретных условиях установки этот продукт может вызывать радиопомехи; в этом случае пользователю, возможно, потребуется предпринять соответствующие меры.



ПРЕДОСТЕРЕЖЕНИЕ

После продолжительного использования проверяйте стойку и крепления блока на предмет повреждения.

Если они останутся в поврежденном состоянии, то это может привести к падению блока и травмам.

Не допускайте, чтобы ребенок взбирался на блок; не кладите на него какие-либо предметы.

Падение может привести к травме.

Не позволяйте детям играть на блоке и около него.

Это может привести к травме.

Не ставьте вазу с цветами и другие предметы с водой.

Вода может попасть в блок, вызвав поражение электрическим током или пожар.

Никогда не касайтесь внутренних деталей пульта управления.

Не снимать переднюю панель. Касание некоторых частей является опасным, и может вызвать повреждение в работе аппарата.

Для целей проверки и регулировки внутренних деталей обратитесь к Вашему дилеру.

Не размещайте пульт управления в месте, забрызганном водой.

Вода, попавшая внутрь пульта управления, может вызвать утечку электричества и повредить внутренние детали электроники.

Не работайте с кондиционером во время дезинфекции, например, инсектицидом.

Несоблюдение требований может привести к осаждению химических веществ на блоке и отрицательному воздействию на здоровье людей, которые их болезненно воспринимают.

Утилизируйте упаковочные материалы безопасным способом.

Упаковочные материалы, такие как гвозди, другие металлические или деревянные части, могут колотые раны и другие травмы.

Удалите и выбросьте пластиковые упаковочные пакеты, чтобы дети не могли ими играть. Если дети будут играть с пластиковым пакетом, который не был выброшен, то это создает опасность удушья ребенка.

Не выключайте питание сразу же после остановки блока.

Перед выключением питания всегда подождите не менее пяти минут. В противном случае может произойти утечка воды или неисправность.

Устройство не предназначено для использования детьми или инвалидами без присмотра.

Пульт дистанционного управления должен устанавливаться так, чтобы дети не могли с ним играть.

Пользуйтесь картой, предусмотренной в комплекте.

**ПРИМЕЧАНИЕ****Никогда не нажимайте на кнопки пульта твердым острым предметом.**

Это может привести к повреждению пульта.

Никогда не тяните или скручивайте электрические провода пульта дистанционного управления.

Это может привести к неисправности блока.

Не допускайте воздействия на пульт управления прямых солнечных лучей.

Прямой солнечный свет может привести к обесцвечиванию ЖК экрана и ухудшить качество вывода изображения.

Не протирайте поверхность рабочего пульта бензолом, разбавителем, химически обработанной тканью для удаления пыли, и т.д.

Это может привести к обесцвечиванию пульта и отслаиванию покрытия. Если он сильно загрязнен, увлажните ткань нейтральным моющим средством, растворенным в воде, хорошо выкрутите ткань, и протрите пульт дочиста. Затем вытрите его другой сухой тканью.

Демонтаж блока, работа с хладагентом, маслом и другими компонентами должны выполняться в соответствии с местными и национальными нормами.

2. Краткое описание системы

Микропроцессорный сенсорный контроллер может управлять/контролировать до 64 групп внутренних блоков (далее "группы").

Основными функциями микропроцессорного сенсорного контроллера являются:

1. Совместный старт/останов работы внутренних блоков, подсоединенных к микропроцессорному сенсорному контроллеру.
2. Старт/останов работы, установка заданной температуры, переключение между регулированием температуры и включение/запрещение разрешения работы с помощью ручного пульта дистанционного управления для [зоны] или [группы].
3. Управление по графику для [зоны] или [группы].
4. Контроль рабочего состояния для [зоны] или [группы].
5. Вывод данных о работе кондиционера за прошедший период времени.
6. Контактный вход принудительного останова от центральной панели наблюдения ("сухой", нормально разомкнутый контакт).
7. Распределение энергии кондиционеров. (С дополнительным DCS002C51)

* [Группа внутренних блоков] включает:

- ① Один внутренний блок без пульта дистанционного управления.
- ② Управление одним внутренним блоком осуществляется от одного или двух пультов дистанционного управления.

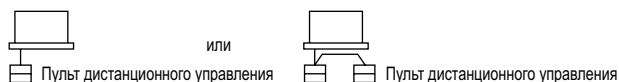
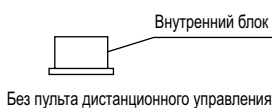

- ③ Управление максимум 16 внутренними блоками осуществляется от одного или двух пультов дистанционного управления



* [Зональное] управление с помощью микропроцессорного сенсорного контроллера

* [Зональное] управление, позволяющее выполнять общие установки для нескольких групп, возможно при использовании микропроцессорного сенсорного контроллера

Контроллер, который упрощает операции установки.

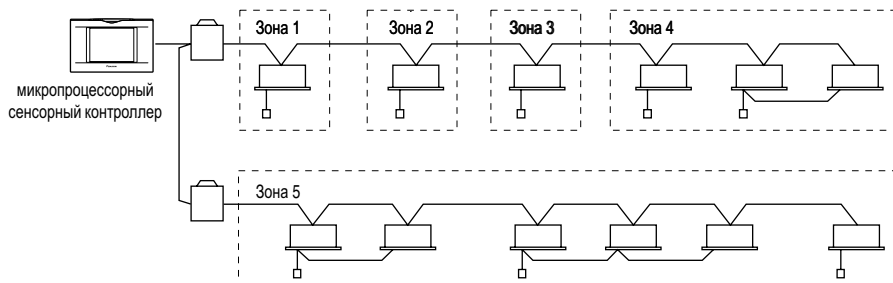

- Одна установка выполняется для всех блоков, относящихся к одной зоне
- С помощью микропроцессорного сенсорного контроллера можно установить до 128 зон. (Максимальное количество групп в одной зоне равно 64.)
- По желанию, с помощью микропроцессорного сенсорного контроллера группы можно разбить на зоны.
- Блоки из одной группы можно разбить на несколько зон.

3. Характеристики и функции

<p>■ Меню работы Микропроцессорный сенсорный контроллер может выполнять пуск/останов по группам или зонам. Возможен также совместный пуск/останов.</p>	→	<p>См. страницы 15 до 17</p>			
<p>■ Установка данных о кондиционере Установка температуры, переключение между режимами регулирования температуры, переключение скорости и направления ветра и установка режима пульта дистанционного управления выполняются по группам, по зонам или совместно.</p>	→	<p>См. страницы 18 до 22</p>			
<p>■ Наблюдение различной информации на внутренних блоках Информация о работе, такая как режим работы и установка температуры внутренних блоков, информация об обслуживании, включая знак времени очистки фильтра или элемента, информация о поиске неисправностей, такая как коды ошибок, может выводиться по группам или зонам.</p>	→	<p>См. страницы 26 до 29</p>			
<p>■ Различные режимы работы Работа может управляться с главного блока и с пульта дистанционного управления, обеспечивая разнообразие возможностей управления работой. Установка с главного блока предусматривает следующие установки пульта дистанционного управления по группам, зонам или совместно:</p> <table border="0" data-bbox="191 884 981 1008"> <tr> <td>1. Пуск/останов :(Пульт дистанционного управления) Запрещен :(Пульт дистанционного управления) Разрешен :Приоритет</td> <td>2. Режим работы :(Пульт дистанционного управления) Запрещен :(Пульт дистанционного управления) Разрешен</td> <td>3. Установка температуры :(Пульт дистанционного управления) Запрещен :(Пульт дистанционного управления) Разрешен</td> </tr> </table>	1. Пуск/останов :(Пульт дистанционного управления) Запрещен :(Пульт дистанционного управления) Разрешен :Приоритет	2. Режим работы :(Пульт дистанционного управления) Запрещен :(Пульт дистанционного управления) Разрешен	3. Установка температуры :(Пульт дистанционного управления) Запрещен :(Пульт дистанционного управления) Разрешен	→	<p>См. стр. 22</p>
1. Пуск/останов :(Пульт дистанционного управления) Запрещен :(Пульт дистанционного управления) Разрешен :Приоритет	2. Режим работы :(Пульт дистанционного управления) Запрещен :(Пульт дистанционного управления) Разрешен	3. Установка температуры :(Пульт дистанционного управления) Запрещен :(Пульт дистанционного управления) Разрешен			
<p>■ Зональное управление, упрощающее сложные операции по установке С помощью микропроцессорного сенсорного контроллера можно контролировать до 64 групп. В зону может быть объединено несколько групп, которая может регистрироваться, чтобы обеспечить следующие установки для зоны. Это устраняет необходимость повторения одних и тех же операций установки для каждой группы. Также имеется функция, позволяющая выполнять совместную установку для всех групп.</p> <ul style="list-style-type: none"> • Пуск/останов • Установка температуры • Переключение между режимами работы • Установка направления и скорости вентилятора • Отключение/включение пульта дистанционного управления 	→	<p>См. страницы 15 до 29 33</p>			
<p>■ Подробное запрограммированное управление работой Микропроцессорный сенсорный контроллер позволяет выполнять подробную запрограммированную работу для группы, зоны или совместно. Для каждого годового графика можно задать до 8 вариантов. Каждый график может включать четыре типа планов: для будних дней, праздников, специальных дней 1 и специальных дней 2. Каждый план предусматривает установку до 16 операций.</p>	→	<p>См. страницы 35 до 36</p>			
<p>■ Удобное автоматизированное управление Микропроцессорный сенсорный контроллер может выполнять следующее.</p> <ul style="list-style-type: none"> • Переключать установки: автоматически переключает установки между охлаждением и обогревом в соответствии с температурой воздуха в помещении. • Установки температурного предела: предотвращает слишком высокое повышение температуры или слишком низкое понижение в помещениях, где отсутствуют люди. • Установки оптимизации обогрева: останавливает неприятный поток горячего воздуха, когда термостат обогрева выключен. 	→	<p>См. страницы 37 до 46</p>			

4. Названия и функции компонентов

4.1 Вид спереди и сбоку



Слот платы PCMCIA

Используется для дополнительной функции Пропорциональное распределение мощности (DCS002C51) или обновления версии программного обеспечения микропроцессорного сенсорного контроллера.

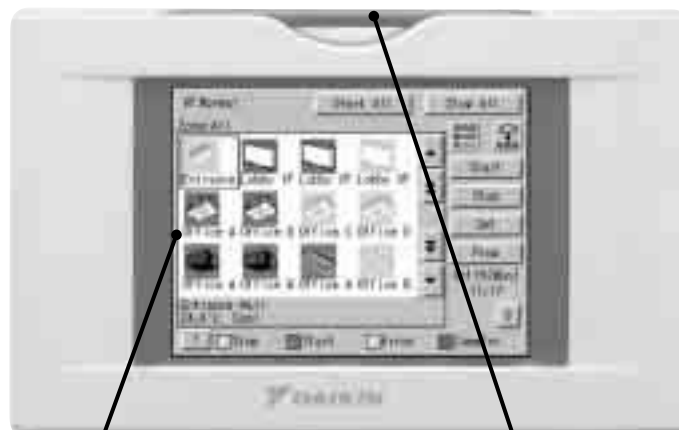

Цветной ЖКИ с сенсорным экраном

Обеспечивает вывод для контроля и эксплуатации.
Пользуйтесь сенсорным карандашом.

Сенсорный карандаш

Для работы пользуйтесь сенсорным карандашом.
Пользуйтесь сенсорным карандашом.
Не потеряйте сенсорный карандаш.
(При потере карандаша обратитесь к дилеру, у которого Вы приобрели продукт.)

ПРИМЕЧАНИЕ

- Для работы с сенсорным экраном микропроцессорного сенсорного контроллера используйте сенсорный карандаш.
Использование других предметов может вызвать сбой или повредить оборудование.

4.2 Клеммы с обратной стороны микропроцессорного сенсорного контроллера

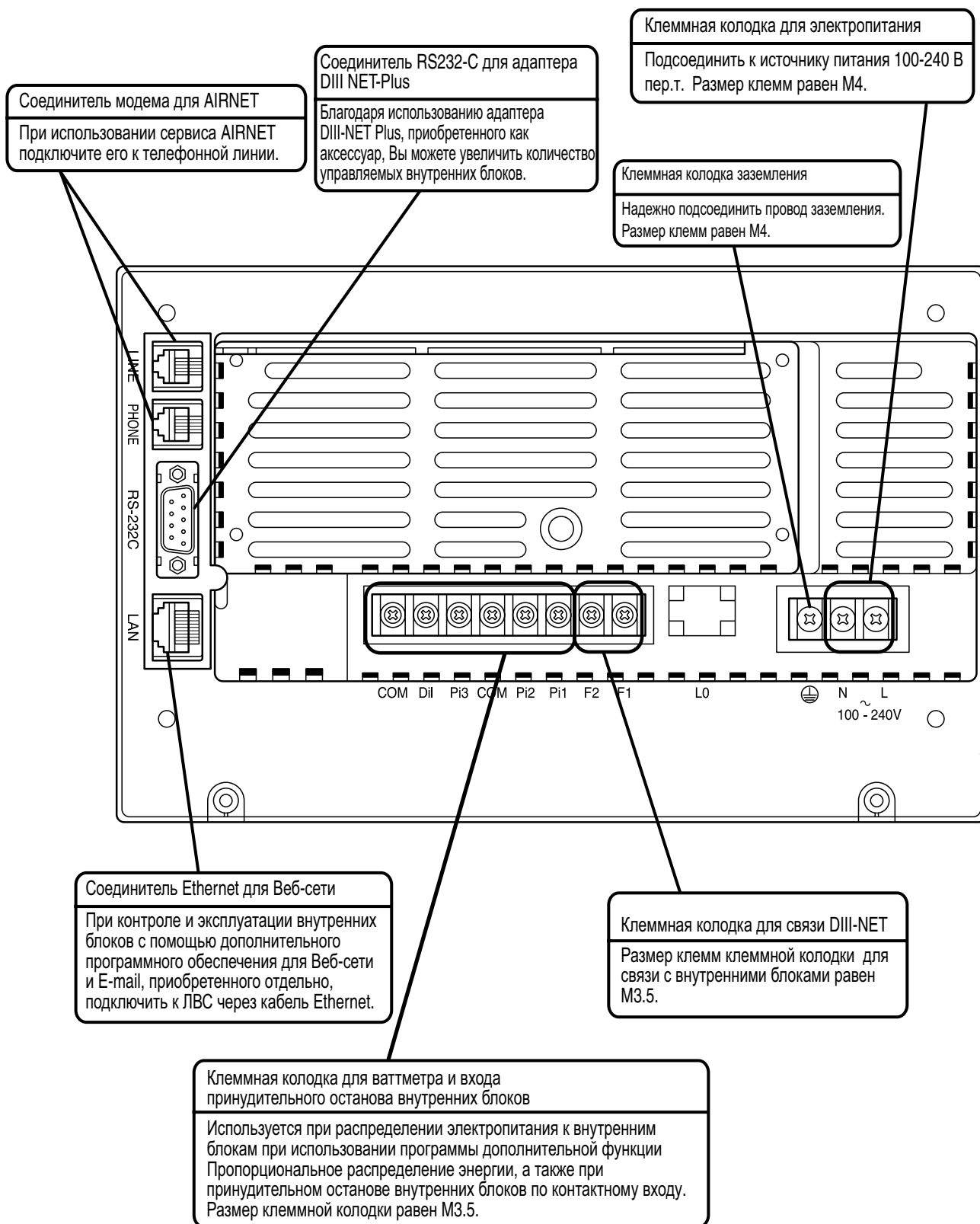

5. Названия компонентов на экране монитора и их функции

Список

Содержание текущего выводимого списка

- При выводе списка группы "Зона: Имя зоны"
- При выводе списка зоны "Список зон"

Имя зоны/группы

Задать имена в Регистрации группы или Регистрации зоны в режиме установки системы.

Цель автоматического управления

Выводится, когда имеется кондиционер с регистрацией графика в зоне или группе.

Обозначение фильтра/элемента

Выводится, когда имеется кондиционер, показывающий знак фильтра или элемента в зоне или группе.

Вывод условных обозначений на экран

Нажатие на кнопку "?" показывает более подробные обозначения.

Текущая выводимая зона/группа

Имя текущей выбранной зоны/группы, подсвечивается синим цветом.

Выбор режима вывода

При нажатии кнопки будет выполняться переключение вывода между Зона и Группа.

Область вывода состояния системы

Область, где выводится состояние системы (принудительное отключение, и т.д.)

Кнопка для переключения в режим установки системы

Используйте эту кнопку для выполнения установки, включая время, группу, зону и график.

Name	Stat	Mode	Setup
<input checked="" type="checkbox"/> 1F North		Heat	15.0 °C
<input type="checkbox"/> 1F West		Heat	15.0 °C
<input type="checkbox"/> 1F South	A	Heat	15.0 °C
<input type="checkbox"/> 1F East		Heat	15.0 °C
<input checked="" type="checkbox"/> 2F North	A	Heat	15.0 °C
<input checked="" type="checkbox"/> 2F West	A	Heat	15.0 °C
<input type="checkbox"/> 2F South	A	Heat	25.0 °C
<input type="checkbox"/> 2F East	A	Heat	15.0 °C
<input type="checkbox"/> 3F North		Heat	15.0 °C
<input type="checkbox"/> 3F West		Heat	15.0 °C
<input checked="" type="checkbox"/> 3F South		Heat	15.0 °C

СПИСОК

Вывод совместного наблюдения за кондиционерами, подсоединенными к микропроцессорному сенсорному контроллеру.

Когда нормальная работа, и каждый кондиционер работает:
Красный/нормальная
Когда нормальная работа, и все кондиционеры останавливаются:
Зеленый/нормальная
Когда каждый кондиционер выдает ошибку:
Желтый/Отклонение от нормы
Когда каждый кондиционер выдает ошибку связи:
Синий/Отклонение от нормы

(Изменение цвета пуска/останова возможно выполнить в Установках цвета пиктограмм в Установках системы.)

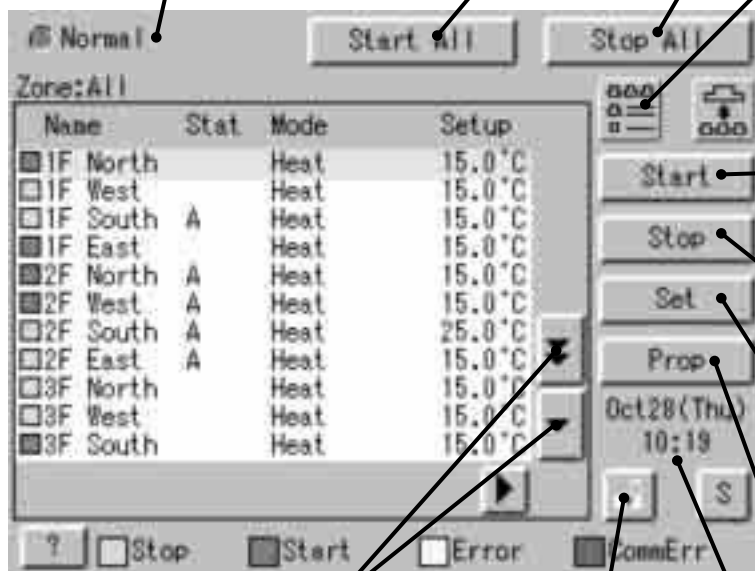

Кнопку Пуск Всех

Кнопка для совместного пуска всех кондиционеров, подсоединенных к микропроцессорному сенсорному контроллеру.

Кнопку Останов Всех

Кнопка для совместного останова всех кондиционеров, подсоединенных к микропроцессорному сенсорному контроллеру.

Выбор режима вывода

Выбрать режим из пиктограмма/список/детальный вывод пиктограмм. (Выводится в Списке на правом рисунке.) Вывод пиктограмм P9, 10. Детальный вывод пиктограмм P11, 12.

Кнопка пуска группы/зоны

Кнопка пуска работы выбранной группы/зоны.

Кнопка останова группы/зоны

Кнопка останова работы выбранной группы/зоны.

Кнопка задания группы/зоны

Выполняет установки (установка температуры, режим регулирования температуры, и т.д.) и вывод выбранной группы/зоны.

Кнопка св. группы/зоны

Детальный вывод выбранной группы/зоны

Вывод текущего времени

Показывает текущую дату и время.

Кнопки прокрутки

Кнопка прокрутки Вверх/Вниз, используемая при наблюдении за зоной/группой, которая сейчас не выводится.

Кнопка прокрутки Влево/Вправо, используемая при наблюдении за температурой, ошибками, и т.д. Которая сейчас не выводится.

Кнопка Установки блокировки/Отмены

Выводит возможность работы индикатора. Детальная информация в P31, 32.

Пиктограмма

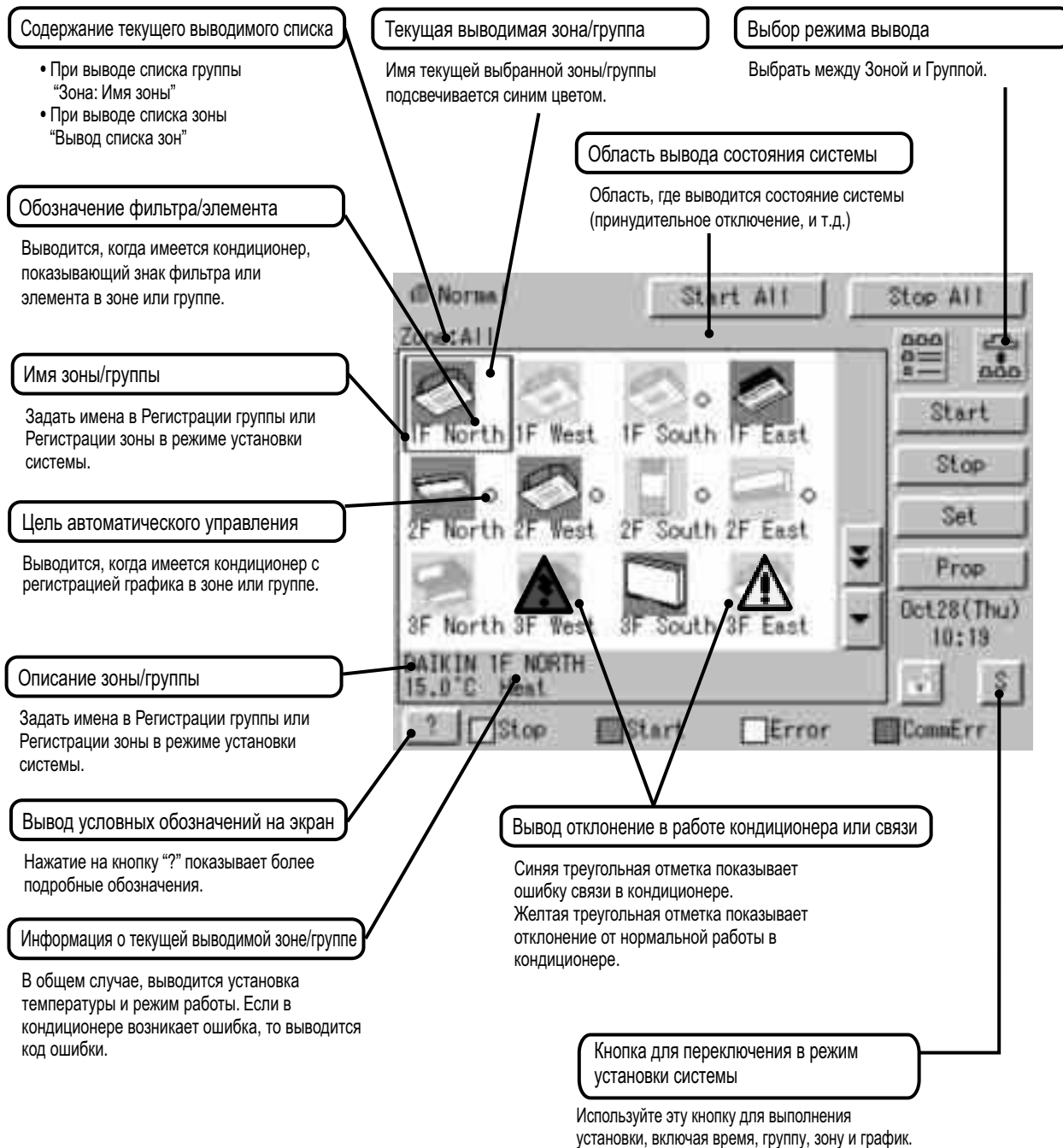

Пиктограмма

Вывод совместного наблюдения за кондиционерами, подсоединенными к микропроцессорному сенсорному контроллеру.

Когда нормальная работа, и каждый кондиционер работает:
Красный/нормальная
Когда нормальная работа, и все кондиционеры останавливаются:
Зеленый/нормальная
Когда каждый кондиционер выдает ошибку:
Желтый/Отклонение от нормы
Когда каждый кондиционер выдает ошибку связи:
Синий/Отклонение от нормы
(Изменение цвета пуска/останова возможно выполнить в Установках цвета пиктограмм в Установках системы.)

Кнопку Пуск Всех

Кнопка для совместного пуска всех кондиционеров, подсоединенных к микропроцессорному сенсорному контроллеру.

Кнопку Останов Всех

Кнопка для совместного останова всех кондиционеров, подсоединенных к микропроцессорному сенсорному контроллеру.

Выбор режима вывода

Выбрать режим из пиктограмма/список/детальный вывод пиктограмм.
(Выводится в Списке на правом рисунке.)
Вывод списка в P7, 8.
Детальный вывод пиктограмм P11, 12.

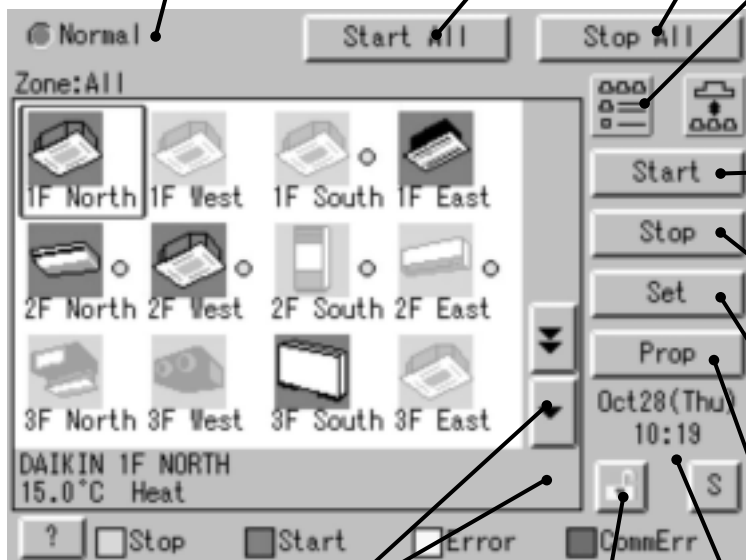

Кнопка пуска группы/зоны

Кнопка пуска работы выбранной группы/зоны.

Кнопка останова группы/зоны

Кнопка останова работы выбранной группы/зоны.

Кнопка задания группы/зоны

Выполняет установки (установка температуры, режим регулирования температуры, и т.д.) и вывод выбранной группы/зоны.

Кнопки прокрутки

Кнопка прокрутки Вверх/Вниз, используемая при наблюдении за зоной/группой, которая сейчас не выводится.
Кнопка прокрутки Влево/Вправо, используемая при наблюдении за температурой, ошибками, и т.д. Которая сейчас не выводится.

Кнопка св. группы/зоны

Детальный вывод выбранной группы/зоны

Кнопка Установки блокировки/Отмены

Выводит возможность работы индикатора.
Детальная информация в P31, 32.

Вывод текущего времени

Показывает текущую дату и время.

Пиктограмма

Содержание текущего выводимого списка

- При выводе списка групп "Зона: Имя зоны"
- При выводе списка зон "Вывод списка зон"

Текущая выводимая зона/группа

Имя текущей выбранной зоны/группы подсвечивается синим цветом.

Выбор режима вывода

При нажатии кнопки будет выполняться переключение вывода между Зона и Группа.

Область вывода состояния системы

Область, где выводится состояние системы (принудительное отключение, и т.д.).

Обозначение фильтра/элемента

Выводится, когда имеется кондиционер, показывающий знак фильтра или элемента в зоне или группе.

Имя зоны/группы

Задать имена в Регистрации группы или Регистрации зоны в режиме установки системы.

Цель автоматического управления

Выводится, когда имеется кондиционер с регистрацией графика в зоне или группе.

Вывод отклонение в работе кондиционера или связи

Синяя треугольная отметка показывает ошибку связи в кондиционере.
Желтая треугольная отметка показывает отклонение от нормальной работы в кондиционере.

Вывод условных обозначений на экран

Нажатие на кнопку "?" показывает более подробные обозначения.

Кнопка для переключения в режим установки системы

Используйте эту кнопку для выполнения установки, включая время, группу, зону и график.

Пиктограмма

Вывод совместного наблюдения за кондиционерами, подсоединенными к микропроцессорному сенсорному контроллеру.

Когда нормальная работа, и каждый кондиционер работает:
Красный/нормальная
Когда нормальная работа, и все кондиционеры останавливаются:
Зеленый/нормальная
Когда каждый кондиционер выдает ошибку:
Желтый/Отклонение от нормы
Когда каждый кондиционер выдает ошибку связи:
Синий/Отклонение от нормы
(Изменение цвета пуска/останова возможно выполнить в Установках цвета пиктограмм в Установках системы.)

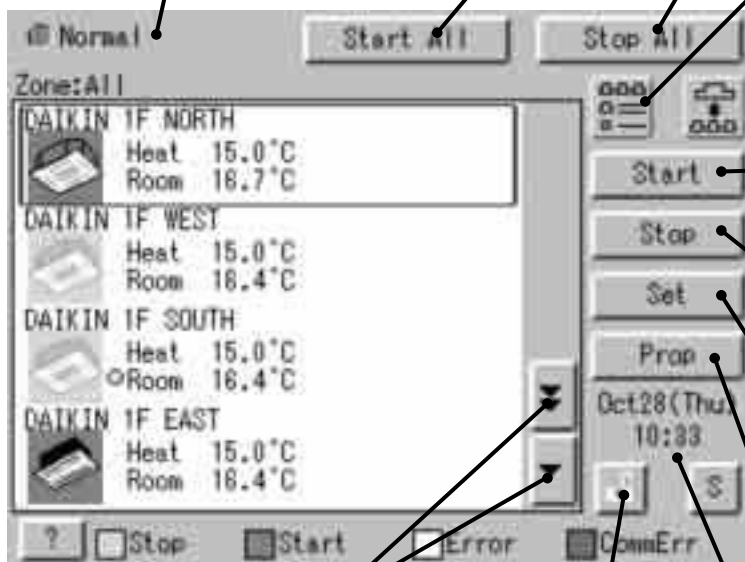

Кнопка Пуск Всех

Кнопка для совместного пуска всех кондиционеров, подсоединенных к микропроцессорному сенсорному контроллеру.

Кнопка Останов Всех

Кнопка для совместного останова всех кондиционеров, подсоединенных к микропроцессорному сенсорному контроллеру.

Выбор режима вывода

Выбрать режим из пиктограмма/список/детальный вывод пиктограмм. (Выводится в Списке на правом рисунке.) Вывод списка в P7, 8. Вывод пиктограмм P9, 10.

Кнопка пуска группы/зоны

Кнопка пуска работы выбранной группы/зоны.

Кнопка останова группы/зоны

Кнопка останова работы выбранной группы/зоны.

Кнопка задания группы/зоны

Выполняет установки (установка температуры, режим регулирования температуры, и т.д.) и вывод выбранной группы/зоны.

Кнопка св. группы/зоны

Детальный вывод выбранной группы/зоны

Вывод текущего времени

Показывает текущую дату и время.

Кнопки прокрутки











Кнопка прокрутки Вверх/Вниз, используемая при наблюдении за зоной/группой, которая сейчас не выводится.
Кнопка прокрутки Влево/Вправо, используемая при наблюдении за температурой, ошибками, и т.д. Которая сейчас не выводится.

Кнопка Установки блокировки/Отмены







Выводит возможность работы индикатора. Детальная информация в P31, 32.

6. Ссылки



















6.1 Работа кондиционера

■Для совместного пуска/останова работы всех устройств, подсоединенных к микропроцессорному сенсорному контроллеру	→	См. стр.  15
■Для пуска/останова работы устройств по группам	→	См. стр.  16
■Для пуска/останова работы устройств по зонам	→	См. стр.  17
■Для изменения режима работы	→	См. стр.  18
■Для изменения установки температуры	→	См. стр.  19
■Для сброса обозначения фильтра или элемента	→	См. стр.  20
■Для изменения направления или скорости вентилятора	→	См. стр.  21
■Для изменения рабочего диапазона, допустимого с пульта дистанционного управления	→	См. стр.  22
■Для изменения режима вентиляции	→	См. стр.  23
■Для изменения объема вентиляции	→	См. стр.  24
■Для разрешения/запрещения использования пульта дистанционного управления для вентиляции	→	См. стр.  25

Наблюдение за работой кондиционера

■Для наблюдения по зонам или группам	→	См. страницы  26 до  27
■Для детального наблюдения	→	См. страницы  28 до  29
■Для наблюдения за рабочим состоянием вентиляции	→	См. стр.  30
■Для включения/выключения блокировки работы экрана	→	См. стр.  31

6.2 Меню установки системы

■Для изменения имени группы	➔	См. стр.  33
■Для изменения установки зоны	➔	См. стр.  33
■Для изменения установки графика	➔	См. страницы  35 до  36
■Для переключения установок температуры	➔	См. страницы  37 до  41
■Для изменения установок температурного предела	➔	См. страницы  42 до  44
■Для изменения установок оптимизации обогрева	➔	См. страницы  45 до  46
■Для калибровки сенсорного экрана	➔	См. стр.  48
■Для просмотра истории ошибок	➔	См. стр.  48
■Для задания места Для просмотра истории ошибок	➔	См. стр.  34
■Для задания цвета пиктограммы Для просмотра истории ошибок	➔	См. стр.  34
■Для задания сети Для просмотра истории ошибок	➔	См. стр.  34
■Для задания разрешительного ключа Для просмотра истории ошибок	➔	См. стр.  34
■Для регулировки контраста экрана	➔	См. стр.  81
■Для задания e-mail Для регулировки контраста экрана	➔	См. стр.  47

7. Работа кондиционера

7.1 Совместный пуск/останов

Экран 1 Наблюдение



Экран 2 Подтвердить

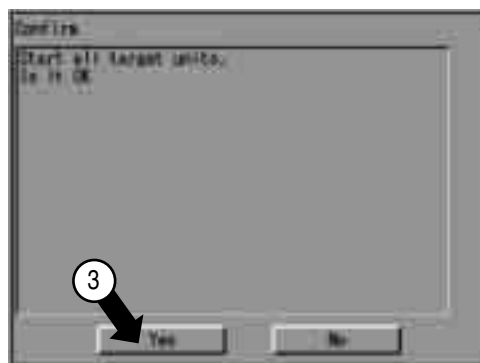

Для пуска/останова работы всех подсоединенных устройств

Для совместного пуска или останова работы подсоединенных устройств.

На экране Наблюдение, работа допускается с Зоной или Группой в качестве режима вывода, и с Пиктограммой или Списком в качестве типа вывода. На примере слева, режимом вывода является Группа в совместном режиме, а типом вывода является Пиктограмма.

[Процедура]

1. В Экране 1 Наблюдение, нажмите кнопку ^① [Пуск всех] или кнопку ^② [Останов всех].
2. Появляется Экран 2 Подтвердить. Нажмите кнопку ^③ [OK].
(Для выхода без активации совместного пуска или останова, нажмите кнопку [Отменить].)

7.2 Пуск/останов по группам

Экран 1 Наблюдение

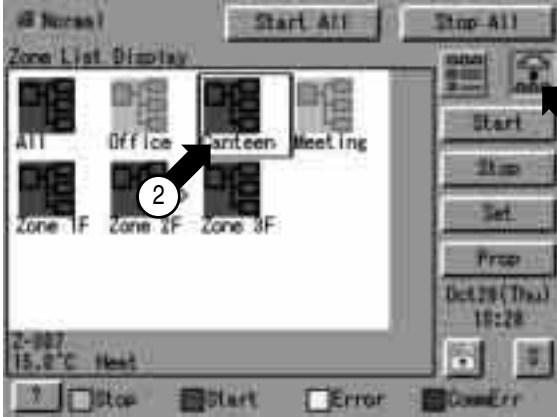

Экран 2 Наблюдение (Группа)



Для пуска/останова работы устройств по группам

Запустить или остановить работу кондиционеров по группам.

На примере слева показан экран пуска/останова работы группы с именем: 1F Север, зарегистрированной для зоны с именем: Столовая. Имя зоны*

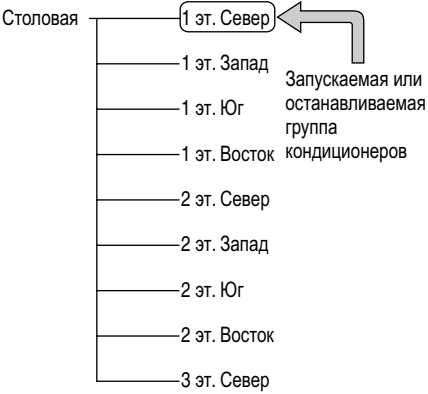

*Запускаемая или останавливаемая группа кондиционеров

[Процедура]

1. В экране1 Наблюдение, выбрать зону из кнопки ①.
2. Выбрать зону, включающую группу, для которой работа должна быть запущена или остановлена ②.
3. Выбрать группу из кнопки ①. Появляется экран ② Наблюдение (Группа).
4. Выбрать группу, которая должна быть запущена или остановлена как в ③, и нажать кнопку ④ [Пуск] или кнопку ⑤ [Останов].

7.3 Пуск/останов по зонам

Экран 1 Наблюдение

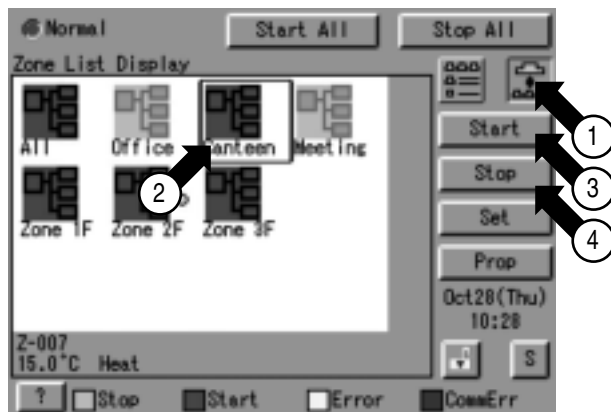

Для пуска/останова работы устройств по группам

Запустить или остановить по зоне работу групп кондиционеров, заданных в зонах.

На примере слева показан экран пуска или останова работы кондиционеров в столовой.

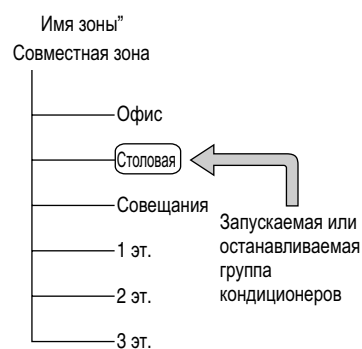

[Процедура]

1. В экране 1 Наблюдение, выбрать зону из кнопки ①.
2. Выбрать зону, для которой работа должна быть запущена/остановлена, как показано в ②.
3. Нажать кнопку ③ [Пуск] или кнопку ④ [Останов].

7.4 Переключение режима работы

Экран 1 Наблюдение

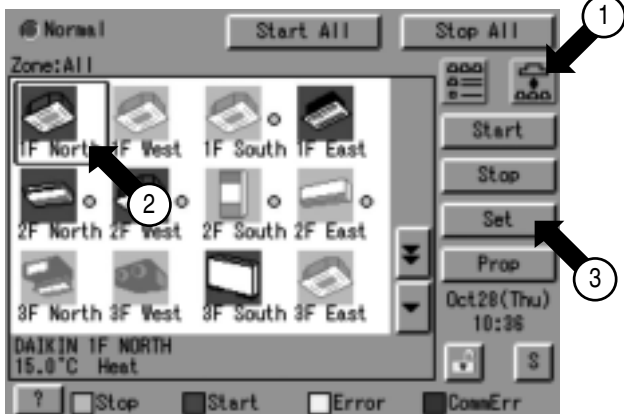

Экран 2 Работа

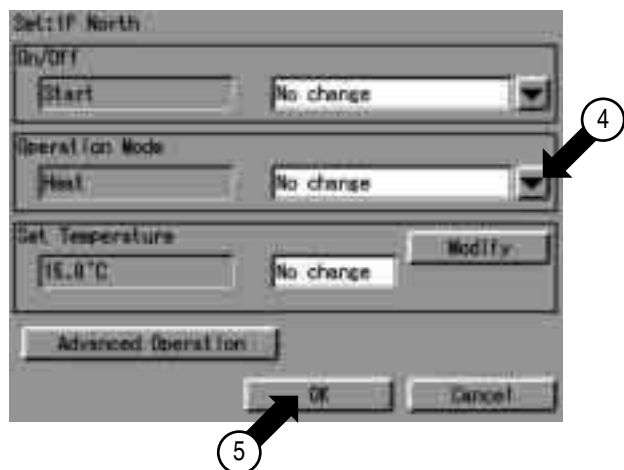

Переключить режим работы кондиционера.

В экране Наблюдение, работа допускается с Пиктограммой или Списком в качестве типа вывода.

Режим работы можно переключать по зонам или группам.

Выбор зоны и переключение режима работы приводит к переключению режима всех кондиционеров в зоне.

Выбор группы и переключение режима работы приводит к переключению режима всех кондиционеров в выбранной группе.

[Процедура]

1. В экране 1 Наблюдение, выбрать зону или группу из кнопки ①.
2. Выбрать с помощью ② зону или группу, для которой должен переключаться режим работы.
3. Нажмите кнопку ③ [Установить]. Появляется Экран ② Работа.
4. Выбрать устанавливаемый режим работы из спускающегося меню ④.
(В меню, выводятся режимы работы для кондиционеров в зоне , если переключение должно выполняться по зонам. См. пример ниже.)
5. Нажмите кнопку ⑤ [OK].
(Для отмены установки нажмите кнопку Отменить.)

Пример: Для следующей установки зоны, режимами работы являются Вентилятор, Охлаждение, Обогрев и Авто.
Если вариант Охлаждение/Обогрев отсутствует для какого-либо кондиционера в зоне, то режимами работы являются Вентилятор и Заданное значение.

Имя зоныИмя группыИмеющиеся рабочие режимы

Столовая	└── 1 эт. Север	── "Охлаждение"	"Воздух"
	└── 1 эт. Запад	── "Охлаждение"	"Обогрев"
		── "Авто"	"Воздух"

7.5 Изменение установки температуры

Экран 1 Наблюдение

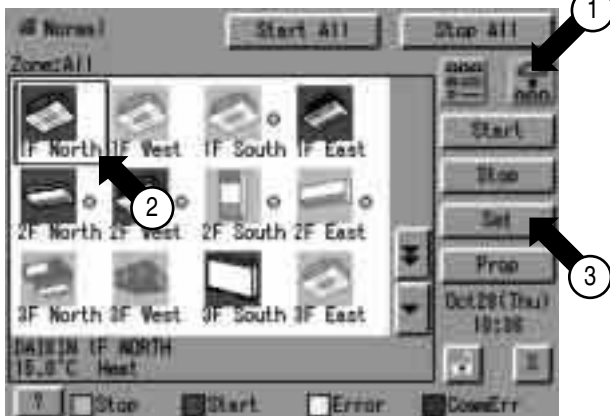

Экран 2 Работа

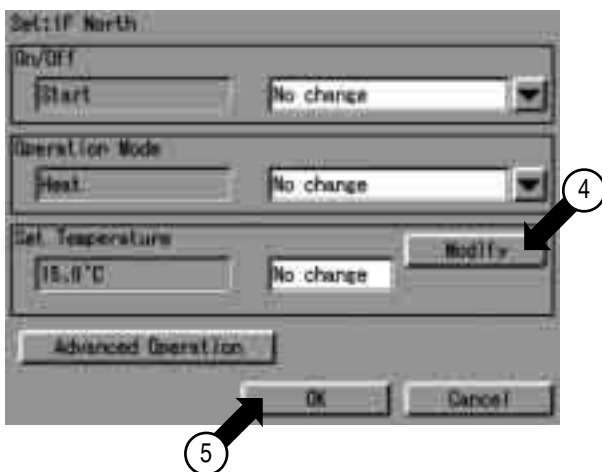

Изменить установку температуры для кондиционеров.

В экране Наблюдение, работа допускается с Пиктограммой или Списком в качестве типа вывода. Установку температуры можно переключать по зонам или группам.

Выбор зоны и изменение установки температуры изменяет установку групп кондиционеров при работе Охлаждение, Обогрев, Авто или Температура в зоне.

Выбор группы и изменение установки температуры изменяет установку температуры кондиционеров в выбранной группе.

(Если все кондиционеры выбранной группы работают в режиме Вентилятор, то установку температуры изменить нельзя.)

[Процедура]

1. В экране 1 Наблюдение, выбрать зону или группу из кнопки ①.
2. Выбрать зону или группу, для которой должна измениться установка температуры 2.
3. Нажмите кнопку ③ [Установить]. Появляется Экран ② Работа.
4. Для установки температуры, нажмите кнопку ④ [Изменить]. Выводится диалог установки температуры, а также температура для ввода установки.
(В меню, выводятся установки температуры для кондиционеров в зоне, если установка должна выполняться по зонам. См. пример ниже.)
5. Нажмите кнопку ⑤ [OK].
(Для отмены установки нажмите кнопку [Отменить].)

Пример: Для следующей установки зоны, диапазоном установок температуры является температура от 20°C до 30°C включительно.

Имя зоны	Имя группы	Допустимый диапазон установок температуры (См. Прим.)
Столовая	1 эт. Север	25 - 30 °C
	1 эт. Запад	20 - 25 °C

Когда установка температуры равна 30°C, то фактические установки температуры для кондиционеров следующие:

Имя группы	Установка температуры
1 эт. Север	30 °C
1 эт. Запад	25 °C

Примечание: Допустимым диапазоном установок температуры является диапазон, заданный в соответствии со следующими требованиями.

- Диапазон установок температуры, присущий основному блоку.
- Диапазон температуры, определяемый ограничением установки температурного предела.

(См. стр. 53)

7.6 Сброс знаков фильтра/элемента

Экран 1 Наблюдение



Сбросить обозначение фильтра или элемента после очистки кондиционера, показывающего знак фильтра или элемента.

В экране Наблюдение, работа допускается с Пиктограммой или Списком в качестве типа вывода.

Обозначение фильтра или элемента можно сбрасывать по зонам или группам.

[Процедура]

1. В экране ① Наблюдение, выбрать зону или группу из кнопки 1.
2. Выбрать зону или группу, для которой должен быть сброшен знак фильтра или элемента 2.
3. Нажмите кнопку ③ [Установить]. Появляется Экран ② Работа.
4. Нажмите кнопку ④ [Расширенная работа]. Появляется Экран ③ Расширенная работа.
5. Для сброса обозначения фильтра/элемента, выбрать "Сброс обозначения фильтра" в ниспадающем меню ⑤. Затем нажмите кнопку ⑥ [OK].
(Для отмены установки нажмите кнопку [Отменить].
Вновь появляется Экран ② Работа.)
6. Затем нажмите кнопку ⑦ [OK] на Экране ② Работа.
(Для отмены установки нажмите кнопку [Отменить].)

Экран 2 Работа

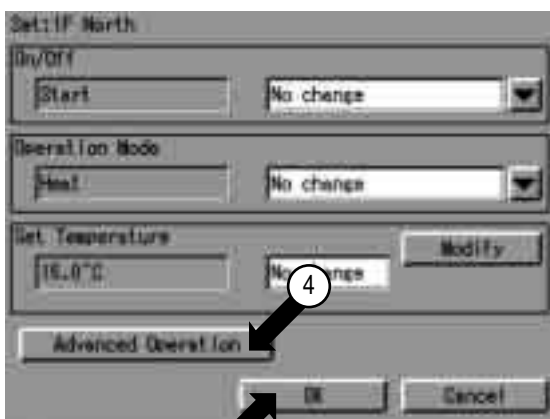

Экран 3 Расширенная работа

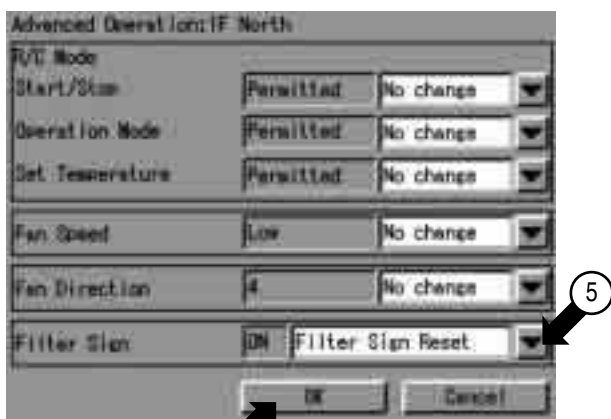

7.7 Изменение направления/скорости вентилятора

Экран 1 Наблюдение

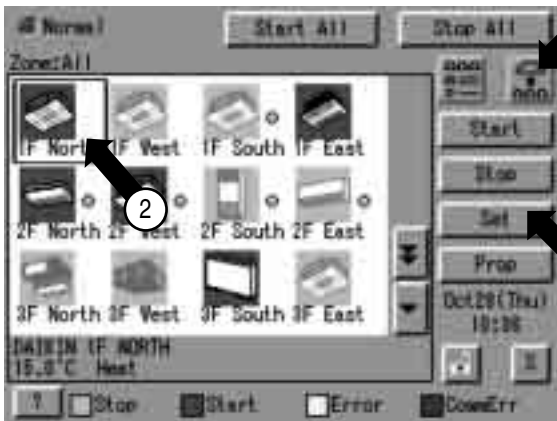

Экран 2 Работа

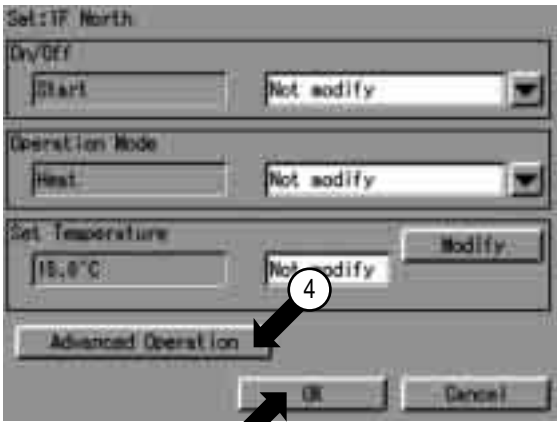

Экран 3 Расширенная работа



Изменить направление или объем вентилятора для кондиционеров.

В экране Наблюдение, работа допускается с Пиктограммой или Списком в качестве типа вывода. Направление или объем вентилятора можно изменять по зонам или группам.

[Процедура]

1. В экране 1 Наблюдение, выбрать зону или группу из кнопки ①.
2. Выбрать зону или группу, для которой должно быть сброшено направление или объем ②
3. Нажмите кнопку ③ [Установить]. Появляется Экран 2 Работа.
4. Нажмите кнопку ④ [Расширенная работа]. Появляется Экран 3 Расширенная работа.
5. Выбрать направление из ниспадающего меню ⑥.

Чем больше значение установки направления потока (0 - 6), тем ближе к вертикальному становится направление. Значение 7 означает автоматическое изменение положения жалюзийной решетки.
 (Примечание: См. рисунок ниже.)
 Описание, приведенное выше, может не соответствовать точно конкретной модели. Проверьте знак направления потока на пульте дистанционного управления после работы.
6. Выбрать Выс. и Низк. из ниспадающего меню ⑤. Затем нажмите кнопку ⑦ [OK].
 (Для отмены установки нажмите кнопку [Отменить].
 Вновь появляется Экран 2 Работа.
6. Затем нажмите кнопку ⑧ [OK] на Экране 2 Работа.
 (Для отмены установки нажмите кнопку [Отменить].)

Примечание: Рекомендации по значению направления потока и фактическому направлению

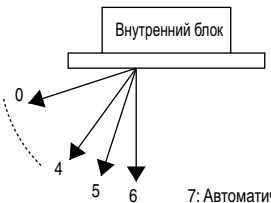

7: Автоматическое изменение положения жалюзийной решетки

7.8 Изменение рабочего диапазона, допустимого с пульта дистанционного управления

Экран 1 Наблюдение

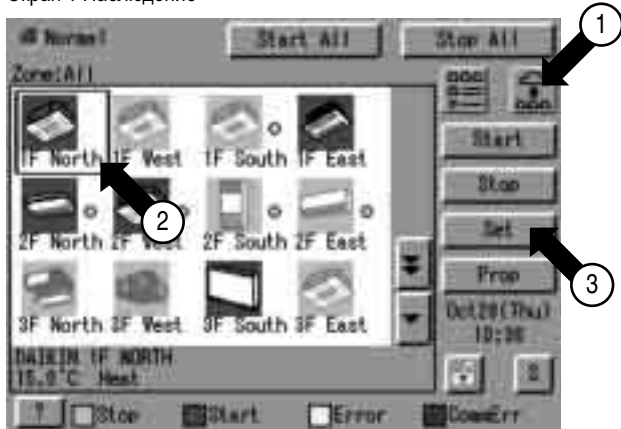

Экран 2 Работа

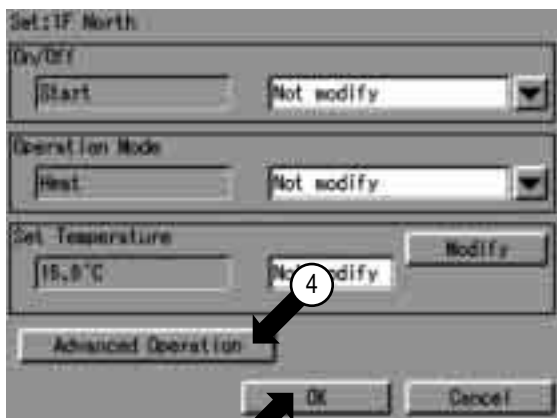

Экран 3 Расширенная работа

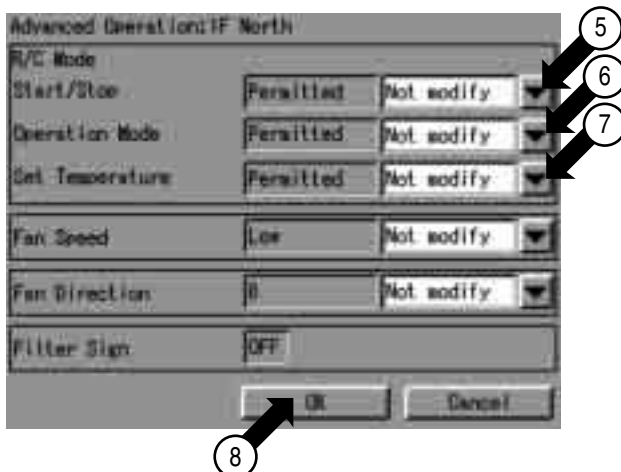

Изменить установку работы кондиционеров с пульта дистанционного управления со значениями Разрешено и Запрещено.

В экране Наблюдение, работа допускается с Пиктограммой или Списком в качестве типа вывода.

Изменение установки Разрешено и Запрещено можно выполнять по зонам или группам.

[Процедура]

1. В экране 1 Наблюдение, выбрать зону или группу из кнопки ①.
2. Выбрать с помощью ② зону или группу, для которой должна быть сброшена установка рабочего диапазона , допустимого для пульта дистанционного управления.
3. Нажмите кнопку ③ [Установить].
Появляется Экран 2 Работа.
4. Нажмите кнопку ④ [Расширенная работа].
Появляется Экран 3 Расширенная работа.
5. Затем сделать установку с помощью ниспадающих меню ⑤ - ⑦.

Имеется три установки, приведенные ниже:

- ⑤ Пуск/останов
- “Запрещено”
- “Только останов”
- “Разрешено”
- “Без изменений”

- ⑥ Режим работы
- “Разрешено или Запрещено”
- “Без изменений”

- ⑦ Заданное значение
- Разрешено или Запрещено
- “Без изменений”

Нажмите кнопку ⑧ [OK] после установки ⑤ - ⑦.

(Для отмены установки нажмите кнопку [Отменить].)

Вновь появляется Экран 2 Работа.

[Описание Установки]

Поз.	Установка	Значение
Пуск/останов	Запрещено	Пульт дистанционного управления не может запускать или останавливать систему.
	Только останов	Пульт дистанционного управления может остановить работающие кондиционеры, но не может запустить неработающие кондиционеры.
	Разрешено	Пульт дистанционного управления может запускать или останавливать работу.
Режим работы	Разрешено	Пульт дистанционного управления может изменять режим работы.
	Запрещено	Пульт дистанционного управления не может изменять режим работы.
Заданное значение	Разрешено	Пульт дистанционного управления может изменять установку температуры.
	Запрещено	Пульт дистанционного управления не может изменять установку температуры.

7.9 Установить Режим вентиляции

Экран 1 Наблюдение (Пиктограмма)

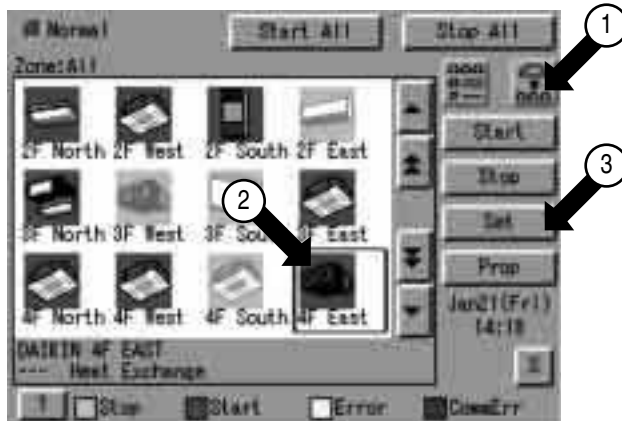

Экран 2 Установка

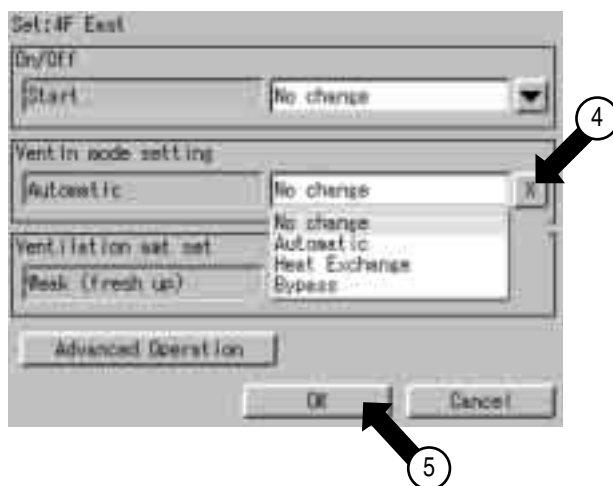

Выполнить следующую процедуру для перехода в режим вентиляции.

Для этой операции, на экране монитора можно выбрать один из трех типов вывода: пиктограмму, детальную пиктограмму и список

При изменении режимов вентиляции для всех групп вентиляции какой-либо зоны, выбрать зону и перейти в режим вентиляции.

При изменении режима вентиляции для какой-либо группы, выбрать группу перейти в режим вентиляции.

[Процедура]

1. В экране 1 Наблюдение, выбрать зону или группу нажатием кнопки ①.
2. Для выбора зоны или группы, для которой нужно перейти в режим вентиляции, нажать пиктограмму ②.
3. Нажмите кнопку ③ [Установка] для вывода Экрана 2 Установить экран.
4. Выбрать нужный режим вентиляции из ниспадающего меню ④.
5. Наконец, нажмите кнопку ⑤ [OK].
(Для отмены установки нажмите кнопку [Отменить].)

* Некоторые модели систем вентиляции позволяют выполнить вышеуказанные установки, а другие - нет.

7.10 Установить Интенсивность вентиляции

Экран 1 Наблюдение

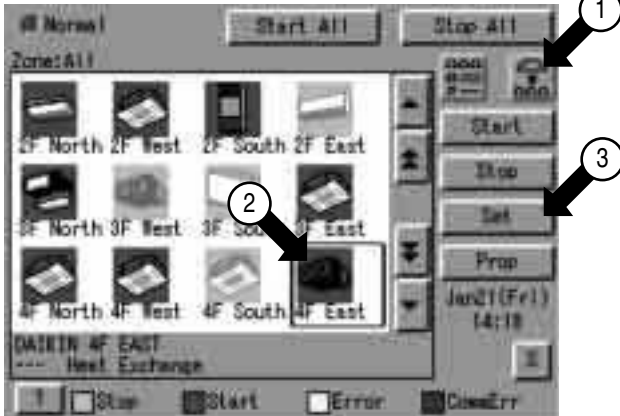

Экран 2 Установка

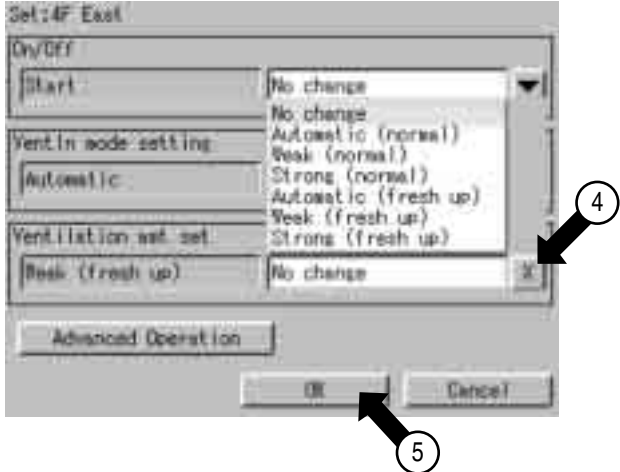

Выполнить следующую процедуру для перехода в режим объема вентиляции.

Для этой операции, на экране монитора можно выбрать один из трех типов вывода: пиктограмму, детальную пиктограмму и список.

При изменении режимов объема вентиляции для всех групп вентиляции какой-либо зоны, выбрать зону и перейти в режим объема вентиляции.

При изменении режима объема вентиляции для какой-либо группы, выбрать группу перейти в режим объема вентиляции.

[Процедура]

1. В экране 1 Наблюдение, выбрать зону или группу нажатием кнопки ①.
2. Для выбора зоны или группы, для которой нужно перейти в режим объема вентиляции, нажать пиктограмму ②.
3. Нажмите кнопку ③ [Установка] для вывода Экрана 2 Установить экран.
4. Выбрать нужный режим объема вентиляции из ниспадающего меню ④.
5. Наконец, нажмите кнопку ⑤ [OK].
(Для отмены установки нажмите кнопку [Отменить]).

* Некоторые модели систем вентиляции позволяют выполнить вышеуказанные установки, а другие - нет.

7.11 Установка Разрешить/Запретить операции вентиляции с пульта дистанционного управления

Экран 1 Наблюдение



Экран 2 Установка

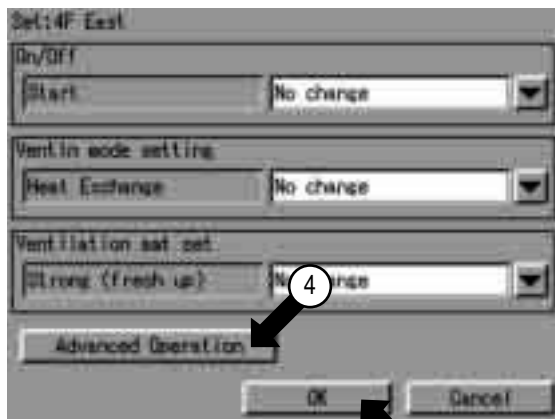

Экран 3 Расширенная работа

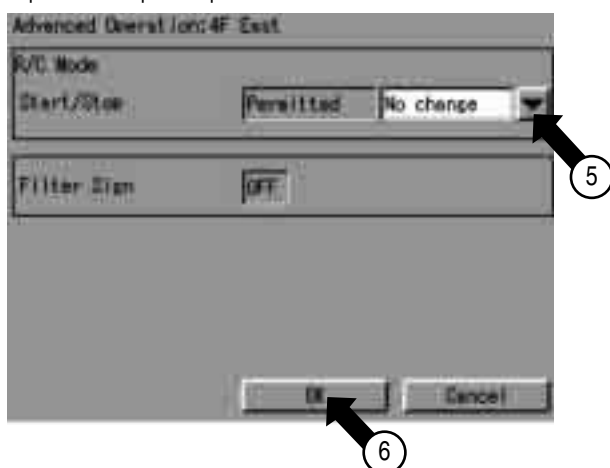

Выполнить следующую процедуру для разрешения или запрещения операций вентиляции с пульта дистанционного управления.

Для этой операции, на экране монитора можно выбрать один из трех типов вывода: пиктограмму, детальную пиктограмму и список.

Вы можете разрешить или запретить операции вентиляции с пульта дистанционного управления для блоков, принадлежащих зонам или группам.

[Процедура]

1. В экране 1 Наблюдение, выбрать зону или группу нажатием кнопки ①.
2. Для выбора зоны или группы, для которой нужно перейти в режим объема вентиляции, нажать пиктограмму ②.
3. Нажмите кнопку ③ [Установка] для вывода Экрана 2 Установить экран.
4. Нажмите кнопку ④ [Расширенная работа] для вывода Экрана 3 Расширенная работа.
5. Выполнить нужную установку с помощью ниспадающего меню ⑤.
Вы можете разрешить или запретить следующие элементы установки для пульта дистанционного управления:
Запрещение операций с пульта дистанционного управления
Разрешение только операции останова
Присвоение приоритета кнопке, которая будет нажиматься позже
После выполнения установки, нажмите кнопку ⑥ [OK] для вывода снова Экрана 2 Установить экран.
(Для отмены установок нажмите кнопку [Отменить].)
6. Наконец, нажмите кнопку ⑦ [OK] на экране Установка.
(Для отмены установок нажмите кнопку [Отменить].)

* Некоторые модели систем вентиляции позволяют выполнить вышеуказанные установки, а другие - нет.

8. Наблюдение за работой кондиционера

8.1 Рабочее состояние контролирования зоны или группы

Экран 1 Наблюдение (Вывод пиктограммами)

Экран 2 Наблюдение (Детальный вывод пиктограммами)

Экран 3 Наблюдение (Вывод списком)

Контролировать зону или группу Рабочее состояние

Для наблюдения за рабочим состоянием, на экране монитора можно выбрать один из трех типов вывода: пиктограммами, детальными пиктограммами и списком. Нажать кнопку ② для выбора типа вывода. (Выбор типа вывода осуществляется по порядку: пиктограмма, детальная пиктограмма и список.)

Можно контролировать рабочее состояние для блоков, принадлежащих зонам или группам. Примеры типов вывода приведены на рисунках слева.

Экран 1	Тип вывода	: Пиктограмма
	Контролируемый блок	: Группа
Экран 2	Тип вывода	: Детальная пиктограмма
	Контролируемый блок	: Группа
Экран 3	Тип вывода	: Список
	Контролируемый блок	: Зона

[Описание элементов вывода на экране]

В ③ выводится информация, соответствующая зоне или группе, включая активное или неактивное рабочее состояние, наличие/отсутствие неисправностей, установки автоматического управления, обозначения фильтров и элементов, и т.д.

Нажать кнопку ④ для изменения диапазона вывода. (Когда количество зарегистрированных зон или групп достаточно малое, и все зоны или группы полностью помещаются на экране, то эта кнопка не выводится. См. Экран 3.)

Вывод ⑤ показывает условные обозначения. Если нужно показать более подробные обозначения, нажмите [?] кнопка ⑥ для вывода Экрана 4 Описание условных обозначений, см. следующую страницу.

Для возврата в предыдущий экран, нажмите кнопку **Заккрыть**.

⑧ выводит текущую зону или группу. Другая зона или группа может быть выбрана касанием экрана.

На Экране 1, ⑦ выводит установки зоны или группы, выбранной в ⑧. (Только вывод пиктограмм)

Вывод выполняется в следующем порядке:

- Сверху: Подробное имя зоны или группы
- Снизу слева: Температура установки (Для зоны, также показана температура, установленная для представительного блока (Примечание).)
- Снизу справа: Режим работы (Для зоны, также показан режим работы представительного блока. (Примечание).)

(Если возникает ошибка, то в нижней области выводится соответствующий код ошибки.)

8.2 Рабочее состояние контролирования зоны или группы

Экран 4 Описание условных обозначений

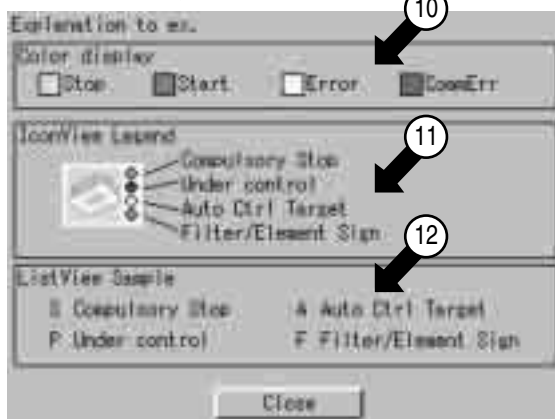

В ⑩, можно оперативно контролировать рабочее состояние всех кондиционеров, подсоединенных к микропроцессорному сенсорному контроллеру. Если проблемы отсутствуют, и работает один или несколько кондиционеров: Вывод красным цветом
Если проблемы отсутствуют, и кондиционеры не работают: Вывод зеленым цветом
Если определен один или несколько кондиционеров, работающих со сбоями: Вывод желтым цветом
Если определен один или несколько кондиционеров, работающих со сбоями при передаче данных: Вывод синим цветом

Можно изменить цвета, отображающие активное или неактивное рабочее состояние, с помощью Установки цвета пиктограмм в меню Установка системы.

(См. стр.34 для установки цвета пиктограмм.)

(Примечание) Представительная зона

Когда выполняется контроль блоков групп на экране Наблюдение, следующие группы показывают представительные блоки для зон.

- Когда типом вывода является пиктограмма: Лева крайняя группа в верхней строке
- Когда типом вывода является детальная пиктограмма или список: Группы в верхней строке.

⑪ выводит рабочее состояние кондиционера.

Вывод списка зон выполняется следующим образом.

- Если проблемы отсутствуют, и работает один или несколько кондиционеров: Вывод красным цветом
- Если проблемы отсутствуют, и кондиционеры не работают: Вывод зеленым цветом
- Если определен один или несколько кондиционеров, работающих со сбоями: Вывод желтым цветом
- Если определен один или несколько кондиционеров, работающих со сбоями при передаче данных: Вывод синим цветом

Можно изменить цвета, отображающие активное или неактивное рабочее состояние, с помощью Установки цвета пиктограмм в меню Установка системы.

(См. Р34 для установки цвета пиктограмм.)

⑫ обеспечивает детальную вывод пиктограммами.

⑬ обеспечивает вывод списком.

Блоки, находящиеся в режиме автоматического управления, выводятся, только когда выполнены установки графика.

Они не могут выводиться, если сделаны установки Оптимизации режима обогрева или Температурного предела.

8.3 Вывод подробных данных (1/3)

Экран 1 Наблюдение (Вывод пиктограммами)

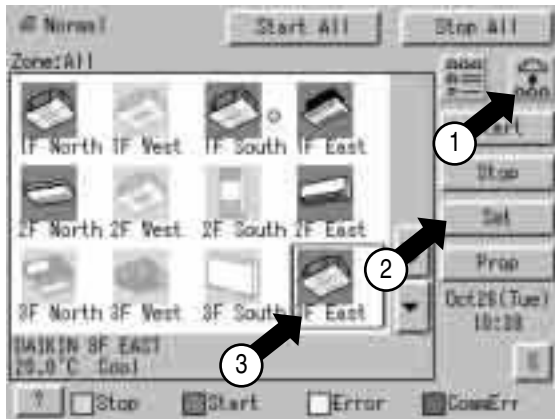

Экран 2 Работа

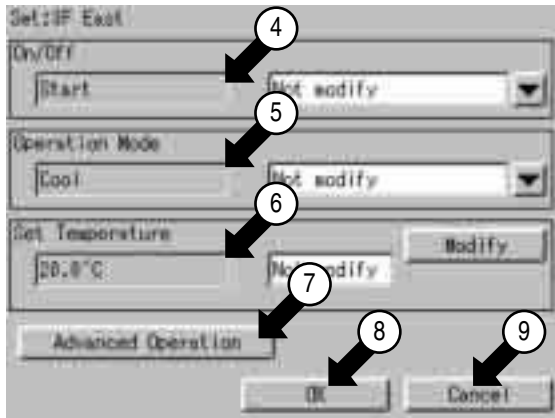

Экран 3 Расширенная работа

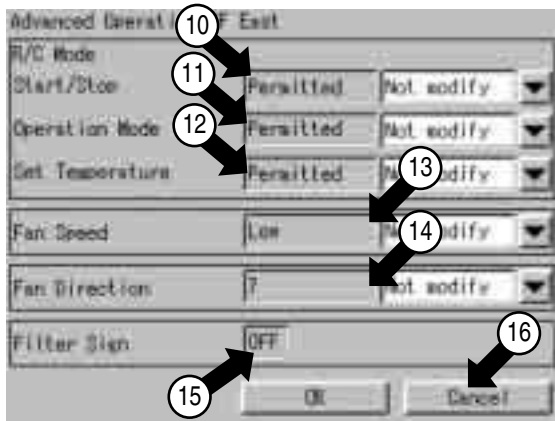

Подробно контролировать рабочее состояние зоны или группы (При подробном контролировании рабочего состояния, можно выбрать один из трех типов вывода: пиктограммами, детальными пиктограммами и списком.)

Можно подробно контролировать рабочее состояние для блоков, принадлежащих зонам или группам.

1. Выбрать Зону или Группу, нажав кнопку ①. (Экраны, приведенные в левом столбце, являются примерами выбора групп.)

2. Нажмите кнопку ② [Установка] для вывода Экрана 2 Работа. Когда при вышеуказанной операции выбрана зона, то ④ - ⑥ на Экране 2 и ⑩ - ⑭ на Экране 3 показывают рабочее состояние представительного блока в этой зоне. выводит ВКЛ, пока выводится хотя бы один знак фильтра или элемента в зоне или группе. Ниже дано описание по порядку содержание данных вывода на Экране 2.

Серые символы в ④ - ⑥ показывают текущее состояние выбранной зоны или группы. Значения данных экрана в левом столбце показаны ниже.

Состояние Работа / останов : Пуск
Состояние установки режима работы : Охлаждение
Состояние установки температуры : 20,0°C

3. Нажмите кнопку ⑦ [Расширенная работа] для вывода Экрана 3 Расширенная работа. Для возврата в экран 1 Наблюдение, нажмите кнопку ⑨ [Отменить].

Ниже дано описание по порядку содержание данных вывода на Экране 3 Расширенная работа.

- ⑩ выводит установки сделанные для пуска и останова с пульта дистанционного управления
- ⑪ выводится Запрещено Только останов или Разрешено выводится установки сделанные для изменения режима работы с пульта дистанционного управления
- ⑫ выводится Разрешено или Запрещено
- ⑬ выводит установки сделанные для изменения установки температуры с пульта дистанционного управления
- ⑭ выводится Разрешено или Запрещено
- ⑮ выводит направление потока
- ⑯ выводит значение от ① до ⑦
- ⑰ При увеличении значений установки от ① до ⑥ направление потока воздуха становится более вертикальным
- ⑱ Когда выводится значение установки ⑦ то выполняется автоматическое изменение направления потока. Эти описания могут изменяться в зависимости от модели
- ⑲ Проверьте направление потока выводимое на пульте дистанционного управления
- ⑳ выводит обозначение фильтра
- ㉑ выводится ВКЛ или ВыКЛ

* Данные вывода на Экранах 2 и 3 обновляются каждый раз, когда выводятся соответствующие экраны. Когда эти экраны выводятся, они не обновляются, пока не закроются и не откроются снова.

4. Проверьте установки и нажмите кнопку [Отменить] ⑯.

8.4 Вывод подробных данных (2/3)

Экран 4 Наблюдение (Вывод пиктограммами)

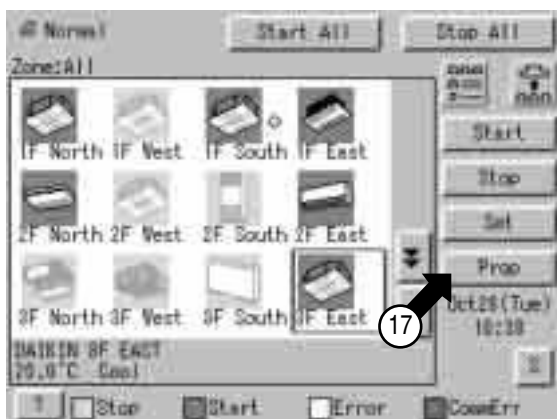

Экран 5 Подробная информация

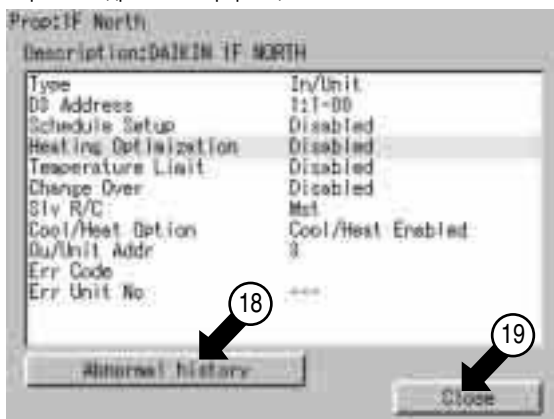

Экран 6 История неисправностей

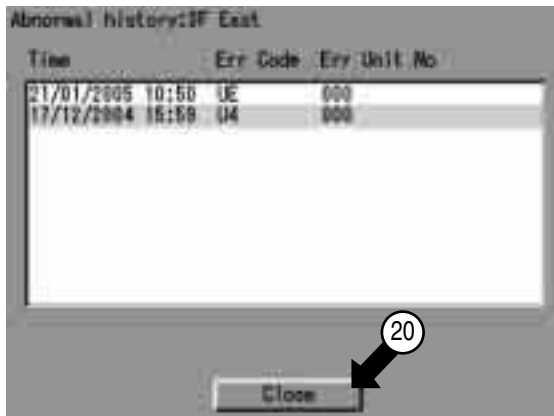

- Нажать кнопку 17 [Св-ва].
На Экране 5 Подробная информация, выводятся следующие данные обслуживания. (Экраны, приведенные в левом столбце, являются примерами выбора групп.)

[Для выбора группы]

Имя: Имя группы
 Подробное имя: Подробное имя группы
 Тип: Кондиционер/вентиляция/D3Dio/D3Di
 Адрес D3: 1:1-00 - 1:4-15
 (Когда разрешен адаптер DIII NET-Plus: 1:1-00 - 2:4-15)
 Установка графика : Разрешено или запрещено
 Оптимизация обогрева : Разрешено или запрещено
 Предел температуры : Разрешено или запрещено
 Установки переключения : Разрешено или запрещено
 Подч R/C : Главный или подчиненный
 Вариант Охл. / Обогр. : Наличие/Отсутствие/Выбор
 Адр. вых/вл. : Адрес наружного блока
 Код ош. : 2-разрядный код ошибки, когда выдается ошибка блока ош.
 : [-] если нет ошибки или номер блока при ошибке

[Для выбора зоны]

Имя: Имя зоны
 Подробное имя: Подробное имя зоны
 Пуск 1 С 1: Разрешено или запрещено
 Кол-во зарегистр. групп: Количество групп, зарегистрированных в зоне
 Установка графика: Разрешено или запрещено

- Нажмите кнопку 18 [История неисправностей] для вывода Экрана История неисправностей (Экран 6).

В экране История неисправностей выводятся следующие данные.

[Для выбора группы]

Имя: имя группы
 Подробное имя: Подробное имя группы
 Запись ошибки:
 • Время: Время возникновения ошибки
 • Код ош.: 2-разрядный код ошибки
 • ? кода ош.: Номер блока

[Для выбора зоны]

Имя: имя группы
 Запись ошибки:
 • Время: Время возникновения ошибки
 • Имя: Возникновение ошибки, имя группы
 • Код ош.: 2-разрядный код ошибки
 • ? кода ош.: Номер блока

Выводится 10 записей ошибок; высший приоритет присваивается последней ошибке.

* Когда повторяется одна и та же ошибка, то время ошибки обновляется.

Проверить данные вывода и нажать кнопку 20 [Закрыть] для возврата в Экран 5 Подробная информация. Для возврата в Экран 4 Наблюдение, нажать кнопку 19 [Закрыть] на этом экране.

8.5 Вывод подробных данных (3/3)

Экран 1 Наблюдение (Пиктограмма)

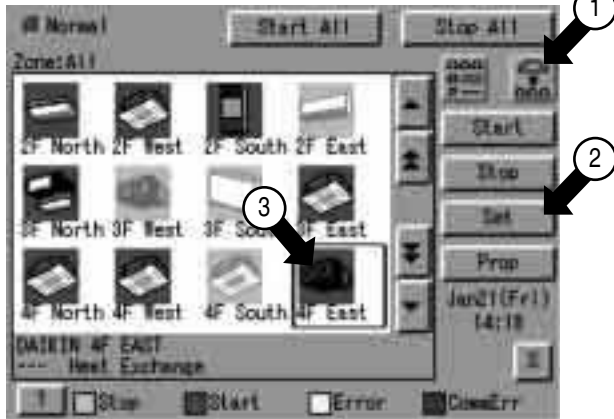

Экран 2 Установка

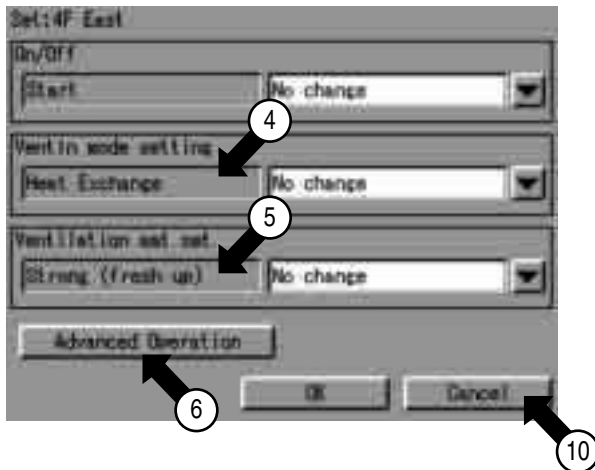

Экран 3 Расширенная работа

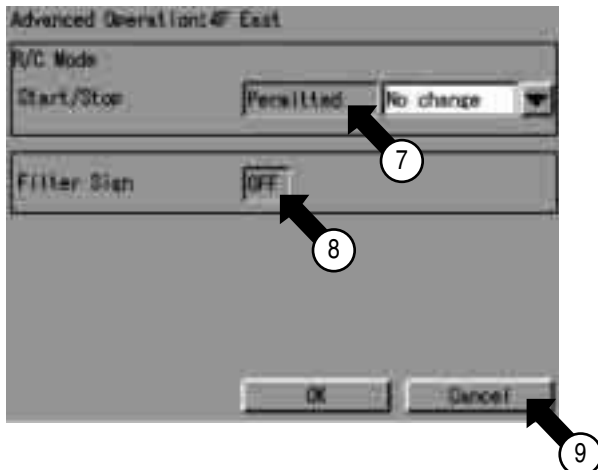

Подробно контролировать состояние Вентиляции зоны или группы (При подробном контроле рабочего состояния, можно выбрать один из трех типов вывода: пиктограммами, детальными пиктограммами и списком.)

Можно подробно контролировать рабочее состояние для блоков, принадлежащих зонам или группам.

1. Выбрать Зону или Группу, нажав кнопку ①. (Экраны, приведенные в левом столбце, являются примерами выбора групп.)

2. Нажмите кнопку ② [Установка] для вывода Экрана 2 Работа.

Ниже дано описание по порядку содержание данных вывода на Экране 2.

Серые символы в ④ - ⑤ показывают текущее состояние выбранной зоны или группы.

На экране левого столбца выводятся следующие данные.

Режим вентиляции : Теплообмен

Объем вентиляции : Значительный (Подача свежего воздуха)

3. Нажмите кнопку ⑥ [Расширенная работа] для вывода Экрана 3 Расширенная работа. Для возврата в экран 1 Наблюдение, нажмите кнопку ⑩ [Отменить].

Ниже дано описание по порядку содержание данных вывода на Экране 3 Расширенная работа.

⑦ выводит установки сделанные для пуска и останова с пульта дистанционного управления Выводится Запрещено Только останов или Разрешено

⑧ выводит знак фильтра Выводится ВКЛ или ВЫКЛ

* Данные вывода на Экранах 2 и 3 обновляются каждый раз, когда выводятся соответствующие экраны. Когда эти экраны выводятся, они не обновляются, пока не закроются и не откроются снова.

4. Проверьте вывод данных и нажмите кнопку ⑨ [Отменить].

8.6 Для включения/выключения блокировки работы экрана

Экран 1 Наблюдение (Пиктограмма)

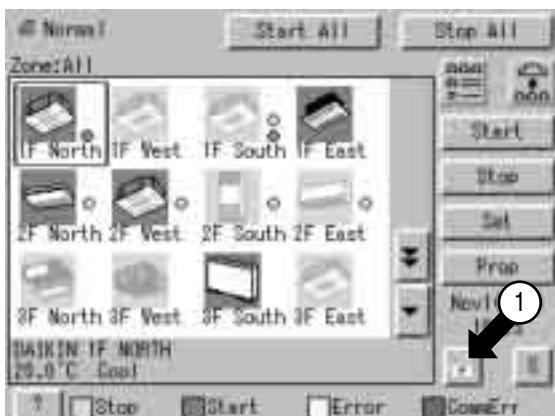

Экран 2 Подтвердить

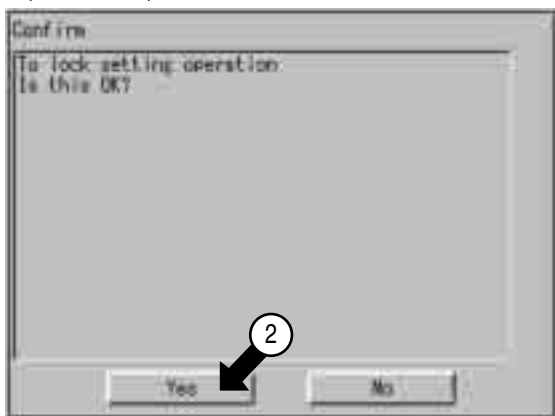

Экран 3 Пароль для снятия блокирования

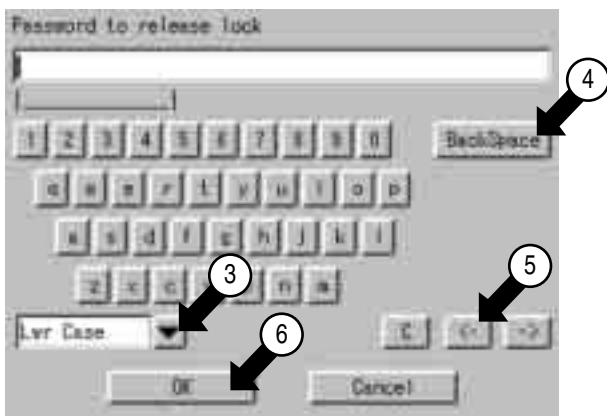

Операции блокирования и разблокирования на экране

Можно использовать пароль для блокирования и разблокирования операции на экране. Для выполнения этой установки блокирования/разблокирования, нужно заранее присвоить пароль разблокирования, см. P50. Если установка не выполнена, отметка ключа, показанная на следующем рисунке, не появляется.



Пиктограмма разблокирования
Эта пиктограмма показывает, что операции на экране разблокированы.



Пиктограмма блокирования
Эта пиктограмма показывает, что операции на экране заблокированы. В этом состоянии невозможно управлять кондиционером или системой.

[Метод блокирования]

1. Когда выводится кнопка разблокирования, нажать кнопку ① для вывода Экрана 2 Подтверждение.
2. Для возврата в экран 1 Наблюдение, нажать Да кнопка ② при заблокированной работе. Нажать кнопку Нет, чтобы не блокировать операции.

[Метод разблокирования]

3. Когда выводится кнопка блокирования, нажать кнопку ①, кнопку Работа кондиционера или кнопку Работа системы для вывода Пароль, чтобы отменить блокирование Экрана 3.

4. Ввести пароль, присвоенный для разблокирования защиты паролем на P50.

[Метод блокирования]

- ③ Переключатель для перехода от верхнего регистра к нижнему регистру

- ④ Кнопка корректировки для символов введенных нажатием на неверную клавишу

При удалении одного или нескольких неверных символов непосредственно перед курсором нужно нажать эту кнопку необходимое количество раз

- ⑤ Кнопка для перемещения курсора
После ввода пароля нажать кнопку ⑥ ОК.



Для отмены введенного пароля нажать кнопку 1 Отменить и возвратиться в экран 1 Наблюдение





9. Меню установки системы





Меню Установки системы включает следующие компоненты:

- Установка пароля
- Установка времени
- Установка подсветки
- Установка группы
- Установка зоны
- Установка графика
- Переключать установки
- Установки температурного предела
- Установки оптимизации обогрева
- Вывод истории
- Калибровка сенсорного экрана
- Информация о версии







Следующая таблица описывает указанные выше компоненты.

Элемент меню установки системы	Описание	Работа (Ссылка)
Установка пароля	<p>Вы можете задавать пароли для ограничения доступа лиц, ответственных за управляющие операции.</p> <p>1. Присвоение паролей администратора Можно присвоить пароли администратора для ограничения доступа к работе с меню системы.</p> <p>2. Присвоение паролей разблокирования Можно присвоить пароли разблокирования для ограничения доступа к работе с меню системы или кондиционера.</p> <p>(Когда присваивается оба типа паспортов, нужно их дважды повторно установить, чтобы возобновить работу с меню системы.)</p> <p>Примечания: Если Вы забыли присвоенные паспорта, то Вы не сможете выполнять операции с системой. Не забывайте паспорта. Если Вы их забыли, обратитесь к своему местному дилеру.</p>	<p>См. стр.</p> <p> 50</p>
Установка времени	<p>Настройте системные часы (год, месяц, день, час, минута и секунда). Часы используются для запрограммированной работы, сохранения истории, распределения мощности (дополнительно) и регулирования нагрузки (дополнительно).</p> <p>Примечание: Настройка часов может повлиять на график работы, распределение мощности или режим регулирования нагрузки.</p> <p>(Более подробное описание такого влияния приведено ниже. Для распределения мощности или режима регулирования нагрузки см. также соответствующие инструкции по установке.)</p> <p>[Влияние изменения часов на запрограммированную работу]</p> <ul style="list-style-type: none"> • Работа, запрограммированная для работы в прошедшее время при переводе часов вперед, не выполняется. (Пример: Когда кондиционер запрограммирован на запуск в 10:00 (1); Если время изменяется с 10:05 на 9:55, <u>запрограммированная работа</u> (1) не выполняется.) • Работа, запрограммированная для работы в уже наступившее время при переводе часов назад, выполняется снова. (Пример: Когда кондиционер запрограммирован на запуск в 10:00 (1); Если время изменяется с 9:55 на 10:05, <u>запрограммированная работа</u> (1) выполняется снова в 10:00.) 	<p>См. стр.</p> <p> 51</p>



Элемент меню установки системы	Описание	Работа (Ссылка)
Установка подсветки	<p>Подсветка используется для ЖКИ микропроцессорного сенсорного контроллера. Подсветка имеет свой срок службы, и яркость подсветки уменьшается пропорциональной количеству времени работы подсветки. Эта установка предназначена для того, чтобы яркость подсветки не снизилась в течение короткого времени. Это обеспечивается автоматическим ВЫКЛ подсветки, когда до сенсорного экрана не дотрагиваются в течение заданного периода времени.</p> <p>(Если подсветка выключена автоматически, то при касании экрана подсветка загорается снова.)</p> <p>Установка подсветки включает следующие два шага:</p> <ol style="list-style-type: none"> 1. Установить время до автоматического ВЫКЛ подсветки. Интервал: 1 - 60 минут с приращением одна минута. 2. Установить, должна ли подсветка автоматически включаться при возникновении ошибки в кондиционере, когда она ВЫКЛ. Включить/Отключить <p>Примечание: Если эта установка не выполнена, то подсветку обычно нужно будет менять каждые 3 - 4 года. Срок службы подсветки уменьшается, если она работает в условиях низких температур (10 °C и ниже) в течение длительного времени. При использовании микропроцессорного сенсорного контроллера в условиях низких температур, рекомендуется установить более короткий период для 1. выше и Отключить для 2.</p>	См. стр.  52
Установка группы	<p>Установить выводимое имя, описание, пиктограммы, а также температурный предел (см. Примечание) для группы.</p> <p>Если эта регистрация не выполнена, то для Имени и Описания используются адреса центрального управления этой группы. Отсутствие этих установок на работу системы не влияет.</p> <p>(Адреса центрального управления включают до 64 адресов 1-00, 1-01, 1-15, 2-00, 4-15.)</p> <p>При использовании адаптера DIII plus, адресами являются 128, 1:1-00 - 2:4-15.</p> <p>(Примечание): Предел температуры является функцией, позволяющей работать только в пределах заданного диапазона, чтобы не допустить повышенного охлаждения или обогрева. (Эта функция ограничения не работает в режиме Авто работы кондиционера.)</p> <p>Пример: Температурный предел: 25 - 35 °C охлаждение Если температура установлена на 20 °C с пульта дистанционного управления, то микропроцессорный сенсорный контроллер автоматически изменяет установку температуры на 25 °C.</p>	См. стр.  53
Установка зоны	<p>Установить выводимое имя, описание, пиктограммы, а также последовательный запуск групп, зарегистрированных для зоны (см. Примечание) и групп, которые нужно зарегистрировать для зоны.</p> <p>(Зона включает "Совместный" режим, для которого все группы регистрируются заранее. Эта зона позволяет выполнять установки для всех кондиционеров, подсоединенных к микропроцессорному сенсорному контроллеру. Имя, описание или зарегистрированная группа не могут быть изменены для этой Совместной зоны.)</p> <p>(Примечание): Установка последовательного запуска групп, зарегистрированных для зоны</p> <p>Когда несколько групп зарегистрированы для зоны, и работа выполняется по зонам, наружные блоки начнут работать одновременно. Если одновременно начинает работать много наружных блоков, то используется большой мгновенный ток, что может отключить автоматический выключатель, если мощность приемного устройства недостаточна. Эта установка является функцией, предотвращающей такое явление, выполняя последовательный запуск кондиционеров.</p> <p>(Памятка 1): Когда выполняется распределение мощности (дополнительно), то зарегистрированная здесь зона становится единицей распределения (арендатором). Регистрация установки зоны арендатором.</p> <p>(Памятка 2): Одна группа может быть зарегистрирована для нескольких зон.</p>	См. страницы  54 до  55

Элемент меню установки системы	Описание	Работа (Ссылка)
Установка языка	<p>Это меню позволяет выбрать язык из списка, выводимого в микропроцессорном сенсорном контроллере.</p> <p>Выбрав язык, можно вывести на экране микропроцессорного сенсорного контроллера данные списка на этом языке.</p>	<p>См. стр.</p> <p> 55</p>
Установка сети	<p>Это меню позволяет установить IP адрес микропроцессорного сенсорного контроллера.</p> <p>(Примечания): При использовании Веб-функции (дополнительно), нужно установить IP адрес, маску подсети, и т.д., в соответствии с требованиями окружения системы.</p>	<p>См. стр.</p> <p> 56</p>
Установка цвета пиктограмм	<p>Это меню позволяет изменить цвета пиктограмм микропроцессорного сенсорного контроллера. Пиктограммы выводятся на экране наблюдения в цветах, устанавливаемых в этом меню.</p>	<p>См. стр.</p> <p> 57</p>
Ввод разрешительного ключа	<p>Для использования различных опций микропроцессорного сенсорного контроллера, нужно ввести разрешительный ключ.</p> <p>При необходимости можно проверить текущую лицензию или добавить новую.</p> <p>Эта установка обычно выполняется инженером по сбыту нашей компании.</p>	<p>См. стр.</p> <p> 58</p>

Элемент меню установки системы	Описание	Работа (Ссылка)																																																																			
<p>Описание установки графика</p>	<p>Это меню позволяет выполнить установки для запрограммированных операций для блоков, принадлежащих зонам или группам.</p> <p>Запрограммированные операции используются, чтобы автоматически запускать или останавливать кондиционеры в определенную дату и время (год, месяц, день, день недели, час, минута), заранее задав их в микропроцессорном сенсорном контроллере в соответствии с рабочими условиями кондиционера.</p> <p>Следующие операции можно запрограммировать для управления.</p> <ul style="list-style-type: none"> • Пуск/останов • Отключение/включение пульта дистанционного управления • Режим работы • Установка температуры • Режим вентиляции (*) • Объем вентиляции (*) <p>* Эти установки не могут выполняться в зависимости от используемой модели.</p> <p>Ниже дано описание процедуры установки графика.</p> <ul style="list-style-type: none"> • Может быть зарегистрировано 17 видов дат, включая еженедельные установки (от воскресенья до субботы) и специальные установки (от Ex1 до Ex10). <p>Эти 17 типов дат регистрируются в следующем меню Календарь установки.</p> <p>При регистрации их в календаре установок, можно зарегистрировать 11 видов дат, включая одну еженедельную установку (поскольку установки от воскресенья до субботы используются как одна установка) и 10 специальных установок (от Ex1 до Ex10).</p> <ul style="list-style-type: none"> • Могут быть сделаны установки календаря, еженедельные установки и специальные установки. <p>(Пример: Еженедельные установки выполняются для регулярного использования, а специальные - для периода летних отпусков.) → Эти установки можно сделать на предстоящие 13 месяцев.</p> <ul style="list-style-type: none"> • Наконец, могут быть зарегистрированы конкретные события в соответствующих 17 видах дат, для которых сделано 7 еженедельных установок (от воскресенья до субботы) и 10 специальных установок (от Ex1 до Ex10). <p>(Пример: Установка для пуска зоны 1 в 9:00 и остановка в 17:00) → Для каждой даты можно зарегистрировать до 16 операций.</p> <ul style="list-style-type: none"> • Можно зарегистрировать до 8 графиков, когда вышеуказанные установки считаются одним графиком. 																																																																				
<p>Ниже описано, как выполнять установки, включая несколько примеров.</p>																																																																					
<p>Установка зоны</p>	<p>1. [Использование этажей]</p> <p>1 эт.: Приемная Зарегистрировать "1F" как имя зоны. 2 эт.: Офис Зарегистрировать "2F" как имя зоны. 3 эт.: Столовая Зарегистрировать "3F" как имя зоны.</p>	<p>См. стр.  54</p>																																																																			
<p>Календарь установки графика</p>	<p>2. [Выполнить еженедельные и специальные установки в меню календаря установок для вышеуказанных зон]</p> <table border="1" data-bbox="427 1254 1232 1848"> <thead> <tr> <th colspan="2" data-bbox="427 1254 630 1310">Имя зоны</th> <th data-bbox="630 1254 826 1310">Зона 1F (1 эт.)</th> <th data-bbox="826 1254 1023 1310">Зона 2F (2 эт.)</th> <th data-bbox="1023 1254 1232 1310">Зона 3F (3 эт.)</th> </tr> <tr> <th data-bbox="427 1310 630 1344">День недели</th> <th data-bbox="630 1310 826 1344"></th> <th data-bbox="826 1310 1023 1344"></th> <th data-bbox="1023 1310 1232 1344"></th> <th data-bbox="1232 1310 1406 1344"></th> </tr> </thead> <tbody> <tr> <td data-bbox="427 1344 630 1377">Воскресенье</td> <td data-bbox="630 1344 826 1377"></td> <td data-bbox="826 1344 1023 1377">Нерабочий</td> <td data-bbox="1023 1344 1232 1377">Нерабочий</td> <td data-bbox="1232 1344 1406 1377">Нерабочий</td> </tr> <tr> <td data-bbox="427 1377 630 1478">Понедельник</td> <td data-bbox="630 1377 826 1478"></td> <td data-bbox="826 1377 1023 1478">с 9:30 до 18:00: Рабочие часы</td> <td data-bbox="1023 1377 1232 1478">с 8:30 до 17:00: Рабочие часы с 12:00 до 13:00: Обеденный перерыв с 17:00 до 22:00: Сверхурочное 22:00: Заблокир.</td> <td data-bbox="1232 1377 1406 1478">с 9:30 до 14:30: Рабочие часы</td> </tr> <tr> <td data-bbox="427 1478 630 1512">Вторник</td> <td data-bbox="630 1478 826 1512"></td> <td data-bbox="826 1478 1023 1512">То же, что и выше</td> <td data-bbox="1023 1478 1232 1512">То же, что и выше</td> <td data-bbox="1232 1478 1406 1512">То же, что и выше</td> </tr> <tr> <td data-bbox="427 1512 630 1545">Среда</td> <td data-bbox="630 1512 826 1545"></td> <td data-bbox="826 1512 1023 1545">с 9:30 до 17:00: Рабочие часы</td> <td data-bbox="1023 1512 1232 1545">То же, что и выше</td> <td data-bbox="1232 1512 1406 1545">То же, что и выше</td> </tr> <tr> <td data-bbox="427 1545 630 1579">Четверг</td> <td data-bbox="630 1545 826 1579"></td> <td data-bbox="826 1545 1023 1579">Такая же установка, что и для понедельника</td> <td data-bbox="1023 1545 1232 1579">То же, что и выше</td> <td data-bbox="1232 1545 1406 1579">То же, что и выше</td> </tr> <tr> <td data-bbox="427 1579 630 1612">Пятница</td> <td data-bbox="630 1579 826 1612"></td> <td data-bbox="826 1579 1023 1612">Такая же установка, что и для понедельника</td> <td data-bbox="1023 1579 1232 1612">То же, что и выше</td> <td data-bbox="1232 1579 1406 1612">То же, что и выше</td> </tr> <tr> <td data-bbox="427 1612 630 1646">Суббота</td> <td data-bbox="630 1612 826 1646"></td> <td data-bbox="826 1612 1023 1646">Нерабочий</td> <td data-bbox="1023 1612 1232 1646">нерабочий</td> <td data-bbox="1232 1612 1406 1646">нерабочий</td> </tr> <tr> <td data-bbox="427 1646 630 1680">EX1</td> <td data-bbox="630 1646 826 1680">Третья суббота каждого месяца</td> <td data-bbox="826 1646 1023 1680">Считается днем недели для присутствия</td> <td data-bbox="1023 1646 1232 1680">Считается днем недели для присутствия</td> <td data-bbox="1232 1646 1406 1680">Считается днем недели для присутствия</td> </tr> <tr> <td data-bbox="427 1680 630 1713">EX2</td> <td data-bbox="630 1680 826 1713">Август 1 - Август 20</td> <td data-bbox="826 1680 1023 1713" rowspan="2">нерабочий</td> <td data-bbox="1023 1680 1232 1713" rowspan="2">нерабочий</td> <td data-bbox="1232 1680 1406 1713" rowspan="2">нерабочий</td> </tr> <tr> <td data-bbox="427 1713 630 1747"></td> <td data-bbox="630 1713 826 1747">Декабрь 29 - Январь 4</td> </tr> <tr> <td data-bbox="427 1747 630 1780">EX3</td> <td data-bbox="630 1747 826 1780">Декабрь 28</td> <td data-bbox="826 1747 1023 1780">с 9:00 до 12:00: Рабочие часы</td> <td data-bbox="1023 1747 1232 1780">с 9:00 до 12:00: Рабочие часы</td> <td data-bbox="1232 1747 1406 1780">нерабочий</td> </tr> <tr> <td data-bbox="427 1780 630 1848">EX4</td> <td data-bbox="630 1780 826 1848">Январь 5</td> <td data-bbox="826 1780 1023 1848">с 10:00 до 15:00: Рабочие часы</td> <td data-bbox="1023 1780 1232 1848">с 9:00 до 12:00: Рабочие часы с 12:00 до 13:00: Обеденный перерыв</td> <td data-bbox="1232 1780 1406 1848">с 9:30 до 14:30: Рабочие часы</td> </tr> </tbody> </table>	Имя зоны		Зона 1F (1 эт.)	Зона 2F (2 эт.)	Зона 3F (3 эт.)	День недели					Воскресенье		Нерабочий	Нерабочий	Нерабочий	Понедельник		с 9:30 до 18:00: Рабочие часы	с 8:30 до 17:00: Рабочие часы с 12:00 до 13:00: Обеденный перерыв с 17:00 до 22:00: Сверхурочное 22:00: Заблокир.	с 9:30 до 14:30: Рабочие часы	Вторник		То же, что и выше	То же, что и выше	То же, что и выше	Среда		с 9:30 до 17:00: Рабочие часы	То же, что и выше	То же, что и выше	Четверг		Такая же установка, что и для понедельника	То же, что и выше	То же, что и выше	Пятница		Такая же установка, что и для понедельника	То же, что и выше	То же, что и выше	Суббота		Нерабочий	нерабочий	нерабочий	EX1	Третья суббота каждого месяца	Считается днем недели для присутствия	Считается днем недели для присутствия	Считается днем недели для присутствия	EX2	Август 1 - Август 20	нерабочий	нерабочий	нерабочий		Декабрь 29 - Январь 4	EX3	Декабрь 28	с 9:00 до 12:00: Рабочие часы	с 9:00 до 12:00: Рабочие часы	нерабочий	EX4	Январь 5	с 10:00 до 15:00: Рабочие часы	с 9:00 до 12:00: Рабочие часы с 12:00 до 13:00: Обеденный перерыв	с 9:30 до 14:30: Рабочие часы	<p>См. стр.  59</p>
Имя зоны		Зона 1F (1 эт.)	Зона 2F (2 эт.)	Зона 3F (3 эт.)																																																																	
День недели																																																																					
Воскресенье		Нерабочий	Нерабочий	Нерабочий																																																																	
Понедельник		с 9:30 до 18:00: Рабочие часы	с 8:30 до 17:00: Рабочие часы с 12:00 до 13:00: Обеденный перерыв с 17:00 до 22:00: Сверхурочное 22:00: Заблокир.	с 9:30 до 14:30: Рабочие часы																																																																	
Вторник		То же, что и выше	То же, что и выше	То же, что и выше																																																																	
Среда		с 9:30 до 17:00: Рабочие часы	То же, что и выше	То же, что и выше																																																																	
Четверг		Такая же установка, что и для понедельника	То же, что и выше	То же, что и выше																																																																	
Пятница		Такая же установка, что и для понедельника	То же, что и выше	То же, что и выше																																																																	
Суббота		Нерабочий	нерабочий	нерабочий																																																																	
EX1	Третья суббота каждого месяца	Считается днем недели для присутствия	Считается днем недели для присутствия	Считается днем недели для присутствия																																																																	
EX2	Август 1 - Август 20	нерабочий	нерабочий	нерабочий																																																																	
	Декабрь 29 - Январь 4																																																																				
EX3	Декабрь 28	с 9:00 до 12:00: Рабочие часы	с 9:00 до 12:00: Рабочие часы	нерабочий																																																																	
EX4	Январь 5	с 10:00 до 15:00: Рабочие часы	с 9:00 до 12:00: Рабочие часы с 12:00 до 13:00: Обеденный перерыв	с 9:30 до 14:30: Рабочие часы																																																																	

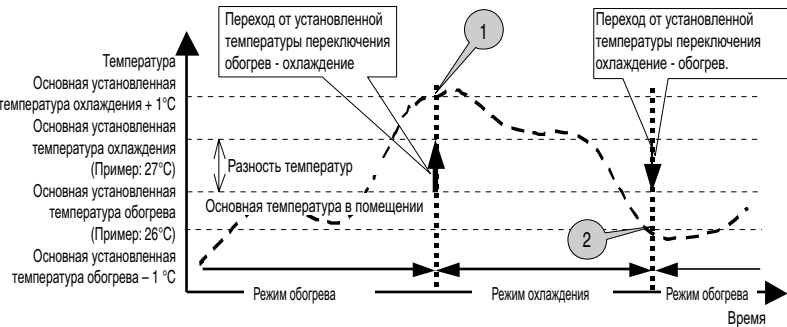
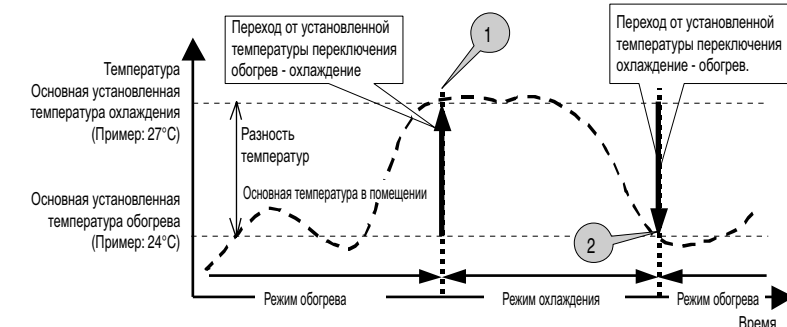

Элемент меню установки системы	Описание	Работа (Ссылка)																																																																																																																																																												
<p>Установка запланированного события</p>	<p>3. [Установить события для зоны 2F.] (Примечание) Приведенные списки даны для справки. Изменить установки в соответствии с фактическими используемыми условиями. Установка событий с понедельника по пятницу</p> <table border="1" data-bbox="403 436 1204 600"> <thead> <tr> <th>Время</th> <th>Используемая зона</th> <th>Пуск/остановка</th> <th>Режим работы</th> <th>Температура установки</th> <th>Код пульта дистанционного управления</th> </tr> </thead> <tbody> <tr> <td>8:30</td> <td>Зона 2F (2 эт.)</td> <td>Пуск</td> <td>Запрещено</td> <td>Запрещено</td> <td>Присвоить приоритет котле, которая будет наливаться после</td> </tr> <tr> <td>12:00</td> <td>Зона 2F (2 эт.)</td> <td>таймера</td> <td>Запрещено</td> <td>Запрещено</td> <td>Запрещено</td> </tr> <tr> <td>13:00</td> <td>Зона 2F (2 эт.)</td> <td>Пуск</td> <td>Запрещено</td> <td>Запрещено</td> <td>Присвоить приоритет котле, которая будет наливаться после</td> </tr> <tr> <td>17:00</td> <td>Зона 2F (2 эт.)</td> <td>Запрещен</td> <td>Запрещено</td> <td>Запрещено</td> <td>Разрешен только останов</td> </tr> <tr> <td>22:00</td> <td>Зона 2F (2 эт.)</td> <td>таймера</td> <td>Запрещено</td> <td>Запрещено</td> <td>Запрещена работа с пульта дистанционного управления</td> </tr> </tbody> </table> <p>Установка событий для субботы и воскресенья</p> <table border="1" data-bbox="403 629 1204 712"> <thead> <tr> <th>Время</th> <th>Используемая зона</th> <th>Пуск/остановка</th> <th>Режим работы</th> <th>Температура установки</th> <th>Код пульта дистанционного управления</th> </tr> </thead> <tbody> <tr> <td>8:30</td> <td>Зона 2F (2 эт.)</td> <td>Пуск</td> <td>Запрещено</td> <td>Запрещено</td> <td>Присвоить приоритет котле, которая будет наливаться после</td> </tr> <tr> <td>12:00</td> <td>Зона 2F (2 эт.)</td> <td>таймера</td> <td>Запрещено</td> <td>Запрещено</td> <td>Запрещена работа с пульта дистанционного управления</td> </tr> </tbody> </table> <p>Установка событий для Ех1 (Третья суббота каждого месяца)</p> <table border="1" data-bbox="403 741 1204 904"> <thead> <tr> <th>Время</th> <th>Используемая зона</th> <th>Пуск/остановка</th> <th>Режим работы</th> <th>Температура установки</th> <th>Код пульта дистанционного управления</th> </tr> </thead> <tbody> <tr> <td>8:30</td> <td>Зона 2F (2 эт.)</td> <td>Пуск</td> <td>Запрещено</td> <td>Запрещено</td> <td>Присвоить приоритет котле, которая будет наливаться после</td> </tr> <tr> <td>12:00</td> <td>Зона 2F (2 эт.)</td> <td>таймера</td> <td>Запрещено</td> <td>Запрещено</td> <td>Запрещено</td> </tr> <tr> <td>13:00</td> <td>Зона 2F (2 эт.)</td> <td>Пуск</td> <td>Запрещено</td> <td>Запрещено</td> <td>Присвоить приоритет котле, которая будет наливаться после</td> </tr> <tr> <td>17:00</td> <td>Зона 2F (2 эт.)</td> <td>Запрещено</td> <td>Запрещено</td> <td>Запрещено</td> <td>Разрешен только останов</td> </tr> <tr> <td>22:00</td> <td>Зона 2F (2 эт.)</td> <td>таймера</td> <td>Запрещено</td> <td>Запрещено</td> <td>Запрещена работа с пульта дистанционного управления</td> </tr> </tbody> </table> <p>Установка событий для Ех2 (Период летних отпусков, и т.д.)</p> <table border="1" data-bbox="403 943 1204 1025"> <thead> <tr> <th>Время</th> <th>Используемая зона</th> <th>Пуск/остановка</th> <th>Режим работы</th> <th>Температура установки</th> <th>Код пульта дистанционного управления</th> </tr> </thead> <tbody> <tr> <td>9:00</td> <td>Зона 2F (2 эт.)</td> <td>Запрещено</td> <td>Запрещено</td> <td>Запрещено</td> <td>Присвоить приоритет котле, которая будет наливаться после</td> </tr> <tr> <td>17:00</td> <td>Зона 2F (2 эт.)</td> <td>таймера</td> <td>Запрещено</td> <td>Запрещено</td> <td>Запрещена работа с пульта дистанционного управления</td> </tr> </tbody> </table> <p>Установка событий для Ех3 (28 декабря)</p> <table border="1" data-bbox="403 1055 1204 1196"> <thead> <tr> <th>Время</th> <th>Используемая зона</th> <th>Пуск/остановка</th> <th>Режим работы</th> <th>Температура установки</th> <th>Код пульта дистанционного управления</th> </tr> </thead> <tbody> <tr> <td>12:00</td> <td>Зона 2F (2 эт.)</td> <td>Пуск</td> <td>Обогрев</td> <td>25°C</td> <td>Присвоить приоритет котле, которая будет наливаться после Установка температуры запрещена Режим работы запрещен</td> </tr> <tr> <td>17:00</td> <td>Зона 2F (2 эт.)</td> <td>таймера</td> <td>Запрещено</td> <td>Запрещено</td> <td>Разрешен только останов</td> </tr> </tbody> </table> <p>Установка событий для Ех3 (28 декабря)</p> <table border="1" data-bbox="403 1225 1204 1473"> <thead> <tr> <th>Время</th> <th>Используемая зона</th> <th>Пуск/остановка</th> <th>Режим работы</th> <th>Температура установки</th> <th>Код пульта дистанционного управления</th> </tr> </thead> <tbody> <tr> <td>10:00</td> <td>Зона 2F (2 эт.)</td> <td>Пуск</td> <td>Обогрев</td> <td>25°C</td> <td>Присвоить приоритет котле, которая будет наливаться после Установка температуры запрещена Режим работы запрещен</td> </tr> <tr> <td>12:00</td> <td>Зона 2F (2 эт.)</td> <td>таймера</td> <td>Запрещено</td> <td>Запрещено</td> <td>Разрешен только останов</td> </tr> <tr> <td>13:00</td> <td>Зона 2F (2 эт.)</td> <td>Пуск</td> <td>Запрещено</td> <td>25°C</td> <td>Присвоить приоритет котле, которая будет наливаться после Установка температуры запрещена Режим работы запрещен</td> </tr> <tr> <td>15:00</td> <td>Зона 2F (2 эт.)</td> <td>таймера</td> <td>Запрещено</td> <td>Запрещено</td> <td>Разрешен только останов</td> </tr> </tbody> </table> <p>*Термин "Запрещено" означает, что установка не изменена</p>	Время	Используемая зона	Пуск/остановка	Режим работы	Температура установки	Код пульта дистанционного управления	8:30	Зона 2F (2 эт.)	Пуск	Запрещено	Запрещено	Присвоить приоритет котле, которая будет наливаться после	12:00	Зона 2F (2 эт.)	таймера	Запрещено	Запрещено	Запрещено	13:00	Зона 2F (2 эт.)	Пуск	Запрещено	Запрещено	Присвоить приоритет котле, которая будет наливаться после	17:00	Зона 2F (2 эт.)	Запрещен	Запрещено	Запрещено	Разрешен только останов	22:00	Зона 2F (2 эт.)	таймера	Запрещено	Запрещено	Запрещена работа с пульта дистанционного управления	Время	Используемая зона	Пуск/остановка	Режим работы	Температура установки	Код пульта дистанционного управления	8:30	Зона 2F (2 эт.)	Пуск	Запрещено	Запрещено	Присвоить приоритет котле, которая будет наливаться после	12:00	Зона 2F (2 эт.)	таймера	Запрещено	Запрещено	Запрещена работа с пульта дистанционного управления	Время	Используемая зона	Пуск/остановка	Режим работы	Температура установки	Код пульта дистанционного управления	8:30	Зона 2F (2 эт.)	Пуск	Запрещено	Запрещено	Присвоить приоритет котле, которая будет наливаться после	12:00	Зона 2F (2 эт.)	таймера	Запрещено	Запрещено	Запрещено	13:00	Зона 2F (2 эт.)	Пуск	Запрещено	Запрещено	Присвоить приоритет котле, которая будет наливаться после	17:00	Зона 2F (2 эт.)	Запрещено	Запрещено	Запрещено	Разрешен только останов	22:00	Зона 2F (2 эт.)	таймера	Запрещено	Запрещено	Запрещена работа с пульта дистанционного управления	Время	Используемая зона	Пуск/остановка	Режим работы	Температура установки	Код пульта дистанционного управления	9:00	Зона 2F (2 эт.)	Запрещено	Запрещено	Запрещено	Присвоить приоритет котле, которая будет наливаться после	17:00	Зона 2F (2 эт.)	таймера	Запрещено	Запрещено	Запрещена работа с пульта дистанционного управления	Время	Используемая зона	Пуск/остановка	Режим работы	Температура установки	Код пульта дистанционного управления	12:00	Зона 2F (2 эт.)	Пуск	Обогрев	25°C	Присвоить приоритет котле, которая будет наливаться после Установка температуры запрещена Режим работы запрещен	17:00	Зона 2F (2 эт.)	таймера	Запрещено	Запрещено	Разрешен только останов	Время	Используемая зона	Пуск/остановка	Режим работы	Температура установки	Код пульта дистанционного управления	10:00	Зона 2F (2 эт.)	Пуск	Обогрев	25°C	Присвоить приоритет котле, которая будет наливаться после Установка температуры запрещена Режим работы запрещен	12:00	Зона 2F (2 эт.)	таймера	Запрещено	Запрещено	Разрешен только останов	13:00	Зона 2F (2 эт.)	Пуск	Запрещено	25°C	Присвоить приоритет котле, которая будет наливаться после Установка температуры запрещена Режим работы запрещен	15:00	Зона 2F (2 эт.)	таймера	Запрещено	Запрещено	Разрешен только останов	<p>См. страницы  60 до  62</p>
Время	Используемая зона	Пуск/остановка	Режим работы	Температура установки	Код пульта дистанционного управления																																																																																																																																																									
8:30	Зона 2F (2 эт.)	Пуск	Запрещено	Запрещено	Присвоить приоритет котле, которая будет наливаться после																																																																																																																																																									
12:00	Зона 2F (2 эт.)	таймера	Запрещено	Запрещено	Запрещено																																																																																																																																																									
13:00	Зона 2F (2 эт.)	Пуск	Запрещено	Запрещено	Присвоить приоритет котле, которая будет наливаться после																																																																																																																																																									
17:00	Зона 2F (2 эт.)	Запрещен	Запрещено	Запрещено	Разрешен только останов																																																																																																																																																									
22:00	Зона 2F (2 эт.)	таймера	Запрещено	Запрещено	Запрещена работа с пульта дистанционного управления																																																																																																																																																									
Время	Используемая зона	Пуск/остановка	Режим работы	Температура установки	Код пульта дистанционного управления																																																																																																																																																									
8:30	Зона 2F (2 эт.)	Пуск	Запрещено	Запрещено	Присвоить приоритет котле, которая будет наливаться после																																																																																																																																																									
12:00	Зона 2F (2 эт.)	таймера	Запрещено	Запрещено	Запрещена работа с пульта дистанционного управления																																																																																																																																																									
Время	Используемая зона	Пуск/остановка	Режим работы	Температура установки	Код пульта дистанционного управления																																																																																																																																																									
8:30	Зона 2F (2 эт.)	Пуск	Запрещено	Запрещено	Присвоить приоритет котле, которая будет наливаться после																																																																																																																																																									
12:00	Зона 2F (2 эт.)	таймера	Запрещено	Запрещено	Запрещено																																																																																																																																																									
13:00	Зона 2F (2 эт.)	Пуск	Запрещено	Запрещено	Присвоить приоритет котле, которая будет наливаться после																																																																																																																																																									
17:00	Зона 2F (2 эт.)	Запрещено	Запрещено	Запрещено	Разрешен только останов																																																																																																																																																									
22:00	Зона 2F (2 эт.)	таймера	Запрещено	Запрещено	Запрещена работа с пульта дистанционного управления																																																																																																																																																									
Время	Используемая зона	Пуск/остановка	Режим работы	Температура установки	Код пульта дистанционного управления																																																																																																																																																									
9:00	Зона 2F (2 эт.)	Запрещено	Запрещено	Запрещено	Присвоить приоритет котле, которая будет наливаться после																																																																																																																																																									
17:00	Зона 2F (2 эт.)	таймера	Запрещено	Запрещено	Запрещена работа с пульта дистанционного управления																																																																																																																																																									
Время	Используемая зона	Пуск/остановка	Режим работы	Температура установки	Код пульта дистанционного управления																																																																																																																																																									
12:00	Зона 2F (2 эт.)	Пуск	Обогрев	25°C	Присвоить приоритет котле, которая будет наливаться после Установка температуры запрещена Режим работы запрещен																																																																																																																																																									
17:00	Зона 2F (2 эт.)	таймера	Запрещено	Запрещено	Разрешен только останов																																																																																																																																																									
Время	Используемая зона	Пуск/остановка	Режим работы	Температура установки	Код пульта дистанционного управления																																																																																																																																																									
10:00	Зона 2F (2 эт.)	Пуск	Обогрев	25°C	Присвоить приоритет котле, которая будет наливаться после Установка температуры запрещена Режим работы запрещен																																																																																																																																																									
12:00	Зона 2F (2 эт.)	таймера	Запрещено	Запрещено	Разрешен только останов																																																																																																																																																									
13:00	Зона 2F (2 эт.)	Пуск	Запрещено	25°C	Присвоить приоритет котле, которая будет наливаться после Установка температуры запрещена Режим работы запрещен																																																																																																																																																									
15:00	Зона 2F (2 эт.)	таймера	Запрещено	Запрещено	Разрешен только останов																																																																																																																																																									
<p>Изменить имя графика</p>	<p>4. [Изменить имя графика.] Эта функция позволяет изменить существующее имя графика на более понятное имя графика.</p>	<p>См. стр.  63</p>																																																																																																																																																												
<p>Изменить имя специальной даты</p>	<p>5. [Изменить имя специального дня.] Эта функция позволяет изменить существующее имя специального праздника (выходного) на более понятное имя.</p>	<p>См. стр.  63</p>																																																																																																																																																												
<p>Разрешить или запретить график.</p>	<p>6. [Разрешить или запретить график.] Эта функция позволяет решить, разрешить или запретить выполненную установку.</p>	<p>См. стр.  63</p>																																																																																																																																																												
<p>Другие функции графика</p>	<p>7. [Используемые функции для установки графика]</p>	<p>См. страницы  64 до  65</p>																																																																																																																																																												

Элемент меню установки системы	Описание	Работа (Ссылка)
<p>Установки переключения</p>	<p>Эта функция обеспечивает оптимальное поддержание температуры в помещении без необходимости изменения пользователем режима работы; она автоматически переключает режимы работы кондиционера (охлаждение или обогрев), в соответствии с температурой в помещении, в местах, где разность температур в течение суток становится сильно большой.</p> <p><Краткое описание функции ></p> <p>Эта функция автоматически переключает режимы работы кондиционера и устанавливает температуру одной (4) группы автоматического переключения охлаждения/обогрев, в соответствии со следующими 3 параметрами: (1) основная установленная температура, (2) основная температура в помещении и разность между установленными температурами в режиме охлаждения и обогрева (указанная ниже как (3) разность температур).</p> <p>[1] Метод управления (Как определить (1) Основную установленную температуру и (2) Основную температуру в помещении)</p> <p>Для определения этих температур существуют следующие 3 метода.</p> <p>1. Метод фиксированного кондиционера</p> <p>Первый внутренний блок (вверху на экране) из зарегистрированных в группе автоматического переключения охлаждения/обогрев считается основным внутренним блоком, а установленная температура и температура в помещении для этого внутреннего блока считаются основной установленной температурой и основной температурой в помещении.</p> <p>Однако нужно учитывать, что если основной внутренний блок находится в режиме работы вентилятора, то управление группой автоматического переключения охлаждения/обогрев не может выполняться.</p> <p>2. Метод выбора работающего кондиционера</p> <p>Начиная с первого внутреннего блока (вверху на экране) из зарегистрированных в группе автоматического переключения охлаждения/обогрев и далее - нижние блоки, выполняется поиск внутреннего блока, который работает и находится в режиме охлаждения, обогрева или в автоматическом режиме. Первый внутренний блок, который удовлетворяет этим условиям, считается основным внутренним блоком, а установленная температура и температура в помещении для этого внутреннего блока считаются основной установленной температурой и основной температурой в помещении.</p> <p>Если ни один из блоков не удовлетворяет этим условиям, то основная установленная температура и основная температура в помещении определяются на основе метода фиксированного кондиционера, описанного выше.</p> <p>3. Метод усреднения</p> <p>Все внутренние блоки, которые зарегистрированы в группе автоматического переключения охлаждения/обогрев, работают, и находятся в режиме охлаждения, обогрева или в автоматическом режиме, тогда в качестве основной установленной температуры и основной температуры в помещении берутся средние для них соответствующие значения. (Десятичные значения округляются.) Однако, если нет блоков из числа зарегистрированных, чтобы рассчитать усредненное значение, то основная установленная температура и основная температура в помещении определяются на основе метода фиксированного кондиционера, описанного выше.</p> <p>[2] (3) Разность температур</p> <p>Разность температур есть разность между установленными температурами при автоматическом переключении между режимом охлаждения и режимом обогрева, при использовании этого режима управления.</p> <p>Разность температур устанавливается в пределах от 1°C до 7°C с шагом 1°C. (Заводская поставка имеет установку 2°C.)</p> <p>[3] (4) Группа автоматического переключения охлаждения / обогрев</p> <ul style="list-style-type: none"> • Этот режим управления выполняется при использовании группы автоматического переключения охлаждения / обогрев как блока. • В одной группе автоматического переключения охлаждения / обогрев можно зарегистрировать до 128 внутренних блоков. • Для разных групп автоматического переключения охлаждения / обогрев нельзя зарегистрировать один и тот же внутренний блок. • В этом блоке можно зарегистрировать до 128 групп автоматического переключения охлаждения / обогрев. • Эти режимы управления разрешаются и запрещаются для каждой индивидуальной группы автоматического переключения охлаждения / обогрев. (Эти режимы управления работают только для групп, установленных как разрешенные.) • На экране монитора появляется отметка, показывающая, что внутренний блок находится в режиме автоматического управления. 	<p>См. стр.</p> <p> 66</p>

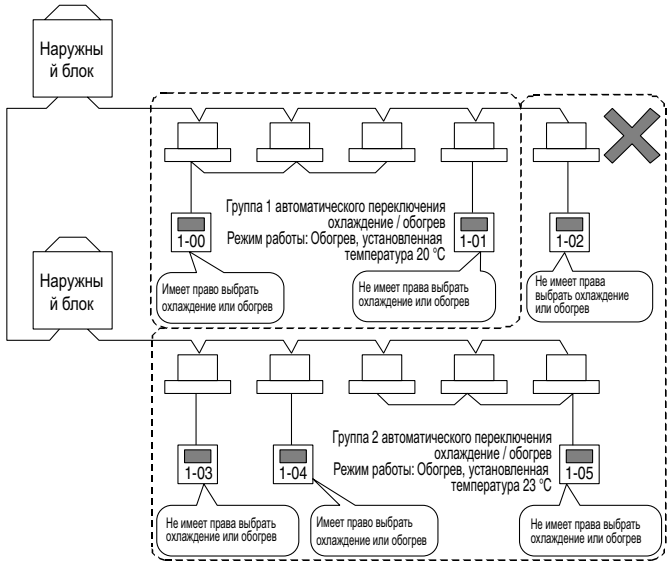

Элемент меню установки системы	Описание	Работа (Ссылка)
<p>Установки переключения</p>	<p>< Условия применения режима управления > Ниже с примерами описаны отношения между основной установленной температурой и основной температурой в помещении, а также режимом работы. (Приведены два примера, поскольку работа отличается для разности температур 2°C и меньше, и 3°C и выше.) Режимы управления применяются, когда выполняются условия управления, через каждые 5 минут после ВКЛ питания.</p> <p>< Условия применения, когда разность температур равна или ниже 2°C.> (Рисунок ниже относится к разности температур 1°C)</p>  <p>① Условия переключения от обогрева к охлаждению Основная температура в помещении > основная установленная температура + разность температур + 1°C (Пример: 28,1°C > 26°C + 1°C + 1°C)</p> <p>② Условия переключения от охлаждения к обогреву Основная температура в помещении < основная установленная температура - разность температур - 1°C (Пример: 24,9°C < 27°C - 1°C - 1°C)</p> <p>< Условия применения, когда разность температур равна или выше 3°C.> (Рисунок ниже относится к разности температур 3°C)</p>  <p>① Условия переключения от обогрева к охлаждению Основная температура в помещении > основная установленная температура + разность температур (Пример: 27,1°C > 24°C + 3°C)</p> <p>② Условия переключения от охлаждения к обогреву Основная температура в помещении < основная установленная температура - разность температур (Пример: 23,9°C < 27°C - 3°C)</p> <p>* На следующей странице дано подробное описание команд, отправляемым к кондиционеру.</p>	<p>См. стр.  66</p>

Элемент меню установки системы	Описание	Работа (Ссылка)																																																																		
<p>Установки переключения</p>	<p>Команда управления отправляется к внутренним блокам, зарегистрированным в группе автоматического переключения охлаждения / обогрева, когда выполняются условия применения, приведенные на предыдущей странице. Фактически отправляемые команды управления отличаются в зависимости от установки метода управления (метод фиксированного кондиционера/ выбора работающего кондиционера/усреднения) и выполнения условий (переключение от охлаждения к обогреву, и т.д.). Команды управления для каждой ситуации приведены ниже.</p> <p><Команды, отправляемые внутренним блокам, когда применяется режим управления></p> <p>1. Методы фиксированного кондиционера/выбора работающего кондиционера/усреднения</p> <p>Команды управления определяется режимом работы основного внутреннего блока и основной установленной температурой. Команды, связанные с режимом работы и установленной температурой, которые показаны ниже, отправляются на все внутренние блоки, зарегистрированные в группе, когда выполняются все условия применения, приведенные на предыдущей странице.</p> <table border="1" data-bbox="485 689 1203 1048"> <tr> <td colspan="2">Когда соблюдаются условия переключения от обогрева к охлаждению</td> <td colspan="2">Команды на внутренние блоки, зарегистрированные в группе автоматического переключения охлаждения / обогрева</td> </tr> <tr> <td colspan="2"></td> <td>Режим работы</td> <td>Установленная температура</td> </tr> <tr> <td rowspan="2">Режим работы основного внутреннего блока</td> <td>Обогрев/Автоматический обогрев</td> <td>охлаждение</td> <td>установленная температура основного блока+разность температур</td> </tr> <tr> <td>Охлаждение/Автоматическое охлаждение</td> <td>охлаждение</td> <td>установленная температура основного блока</td> </tr> <tr> <td colspan="2">Когда соблюдаются условия переключения от охлаждения к обогреву</td> <td colspan="2">Команды на внутренние блоки, зарегистрированные в группе автоматического переключения охлаждения / обогрева</td> </tr> <tr> <td colspan="2"></td> <td>Режим работы</td> <td>Установленная температура</td> </tr> <tr> <td rowspan="2">Режим работы основного внутреннего блока</td> <td>Охлаждение/Автоматическое охлаждение</td> <td>обогрев</td> <td>установленная температура основного блока-разность температур</td> </tr> <tr> <td>Обогрев/Автоматический обогрев</td> <td>обогрев</td> <td>установленная температура основного блока</td> </tr> </table> <p>Для этого режима управления, когда режим работы основного внутреннего блок является автоматическим, при проверке условий управления определяется, является ли это автоматическим режимом охлаждения или автоматическим режимом обогрева. Когда команды определены, на внутренние блоки отправляется команда охлаждения или обогрева, в автоматическом режиме работы. (Они выполняют переключение от автоматического режима в режим охлаждения или обогрева.)</p> <p>2. Метод усреднения</p> <p>В отличие от методов фиксированного кондиционера и выбора работающего кондиционера, установленная температура определяется на основе текущей установленной температуры для каждого индивидуального блока, без отправления той же команды на все кондиционеры, что и для основного внутреннего блока. При применении режима управления, выполняются следующие команды режимов работы и установленных температур.</p> <table border="1" data-bbox="485 1384 1203 1800"> <tr> <td colspan="2">Когда соблюдаются условия переключения от обогрева к охлаждению</td> <td colspan="2">Команды на внутренние блоки, зарегистрированные в группе автоматического переключения охлаждения / обогрева</td> </tr> <tr> <td colspan="2"></td> <td>Режим работы</td> <td>Установленная температура</td> </tr> <tr> <td rowspan="3">Текущий режим работы внутреннего блока</td> <td>Обогрев/Автоматический обогрев</td> <td>охлаждение</td> <td>Текущая установленная температура-разность температур</td> </tr> <tr> <td>Охлаждение/Автоматическое охлаждение</td> <td>Нет команды</td> <td>Нет команды</td> </tr> <tr> <td>Отличное от приведенного выше</td> <td>охлаждение</td> <td>установленная температура основного блока+разность температур</td> </tr> <tr> <td colspan="2">Когда соблюдаются условия переключения от охлаждения к обогреву</td> <td colspan="2">Команды на внутренние блоки, зарегистрированные в группе автоматического переключения охлаждения / обогрева</td> </tr> <tr> <td colspan="2"></td> <td>Режим работы</td> <td>Установленная температура</td> </tr> <tr> <td rowspan="3">Текущий режим работы внутреннего блока</td> <td>Охлаждение/Автоматическое охлаждение</td> <td>обогрев</td> <td>Текущая установленная температура-разность температур</td> </tr> <tr> <td>Обогрев/Автоматический обогрев</td> <td>Нет команды</td> <td>Нет команды</td> </tr> <tr> <td>Отличное от приведенного выше</td> <td>охлаждение</td> <td>установленная температура основного блока-разность температур</td> </tr> </table>	Когда соблюдаются условия переключения от обогрева к охлаждению		Команды на внутренние блоки, зарегистрированные в группе автоматического переключения охлаждения / обогрева				Режим работы	Установленная температура	Режим работы основного внутреннего блока	Обогрев/Автоматический обогрев	охлаждение	установленная температура основного блока+разность температур	Охлаждение/Автоматическое охлаждение	охлаждение	установленная температура основного блока	Когда соблюдаются условия переключения от охлаждения к обогреву		Команды на внутренние блоки, зарегистрированные в группе автоматического переключения охлаждения / обогрева				Режим работы	Установленная температура	Режим работы основного внутреннего блока	Охлаждение/Автоматическое охлаждение	обогрев	установленная температура основного блока-разность температур	Обогрев/Автоматический обогрев	обогрев	установленная температура основного блока	Когда соблюдаются условия переключения от обогрева к охлаждению		Команды на внутренние блоки, зарегистрированные в группе автоматического переключения охлаждения / обогрева				Режим работы	Установленная температура	Текущий режим работы внутреннего блока	Обогрев/Автоматический обогрев	охлаждение	Текущая установленная температура-разность температур	Охлаждение/Автоматическое охлаждение	Нет команды	Нет команды	Отличное от приведенного выше	охлаждение	установленная температура основного блока+разность температур	Когда соблюдаются условия переключения от охлаждения к обогреву		Команды на внутренние блоки, зарегистрированные в группе автоматического переключения охлаждения / обогрева				Режим работы	Установленная температура	Текущий режим работы внутреннего блока	Охлаждение/Автоматическое охлаждение	обогрев	Текущая установленная температура-разность температур	Обогрев/Автоматический обогрев	Нет команды	Нет команды	Отличное от приведенного выше	охлаждение	установленная температура основного блока-разность температур	<p>См. стр.  66</p>
Когда соблюдаются условия переключения от обогрева к охлаждению		Команды на внутренние блоки, зарегистрированные в группе автоматического переключения охлаждения / обогрева																																																																		
		Режим работы	Установленная температура																																																																	
Режим работы основного внутреннего блока	Обогрев/Автоматический обогрев	охлаждение	установленная температура основного блока+разность температур																																																																	
	Охлаждение/Автоматическое охлаждение	охлаждение	установленная температура основного блока																																																																	
Когда соблюдаются условия переключения от охлаждения к обогреву		Команды на внутренние блоки, зарегистрированные в группе автоматического переключения охлаждения / обогрева																																																																		
		Режим работы	Установленная температура																																																																	
Режим работы основного внутреннего блока	Охлаждение/Автоматическое охлаждение	обогрев	установленная температура основного блока-разность температур																																																																	
	Обогрев/Автоматический обогрев	обогрев	установленная температура основного блока																																																																	
Когда соблюдаются условия переключения от обогрева к охлаждению		Команды на внутренние блоки, зарегистрированные в группе автоматического переключения охлаждения / обогрева																																																																		
		Режим работы	Установленная температура																																																																	
Текущий режим работы внутреннего блока	Обогрев/Автоматический обогрев	охлаждение	Текущая установленная температура-разность температур																																																																	
	Охлаждение/Автоматическое охлаждение	Нет команды	Нет команды																																																																	
	Отличное от приведенного выше	охлаждение	установленная температура основного блока+разность температур																																																																	
Когда соблюдаются условия переключения от охлаждения к обогреву		Команды на внутренние блоки, зарегистрированные в группе автоматического переключения охлаждения / обогрева																																																																		
		Режим работы	Установленная температура																																																																	
Текущий режим работы внутреннего блока	Охлаждение/Автоматическое охлаждение	обогрев	Текущая установленная температура-разность температур																																																																	
	Обогрев/Автоматический обогрев	Нет команды	Нет команды																																																																	
	Отличное от приведенного выше	охлаждение	установленная температура основного блока-разность температур																																																																	

Элемент меню установки системы	Описание	Работа (Ссылка)																																				
<p>Установки переключения</p>	<p><Предостережения при использовании этого режима управления></p> <p>1. Не пользуйтесь функцией ограничения установленной температуры во внутренних блоках, для которых выполняется этот режим управления. Если она будет использоваться, то режимы работы будут переключаться, и установленная температура будет неоднократно меняться, что может привести к неисправности кондиционеров. (Задание функции ограничения установленной температуры, см. P44.) Предостережение</p> <p>2. Следующее произойдет, если произойдет ошибка при передаче данных (синяя пиктограмма на экране) в управляемом кондиционере.</p> <p>2-1. Фиксированный кондиционер Если в основном блоке происходит ошибка при передаче данных, то управление группой автоматического переключения охлаждения / обогрев выполняться не будет.</p> <p>2-2. Метод выбора работающего кондиционера Удалите кондиционер, в котором происходит ошибка при передаче данных, выбранный в качестве основного блока, и выберите кондиционер с нормальной связью.</p> <p>2-3. Метод усреднения Удалите кондиционер, в котором происходит ошибка при передаче данных, выбранный для расчета усредненного значения, и для этой цели используйте только кондиционеры с нормальной связью.</p> <p>3. Режим управления, соответствующий режиму работы основного блока (Режим управления, для которого режим работы основного блока не представляет группу автоматического переключения охлаждения / обогрев.) Существует возможность, что изменяется только режим работы основного блока, когда этот режим управления выполняется на базе основного блока группы (когда методом управления является фиксированный кондиционер или рабочий кондиционер). Выполняется следующий режим управления, поскольку возможно, что режим работы кондиционеров, отличный от режима основного блока в группе, может нарушить цель управления и не переключать автоматически, если условия применения режима управления при использовании этой функции не соблюдаются. [Пример] Режим обогрева - Подходящий режим управления Когда основной блок уже работает в режиме обогрева, соблюдаются ли условия применения переключения из охлаждения в обогрев (основная температура в помещении < основная установленная температура – разность температур), зависит от состояния (параметры окружающей среды) основного блока. (Если только основной блок работает в режиме обогрева, то возможно, что температура в помещении может не повышаться, поскольку внутренние блоки, не являющиеся основным блоком, находятся в режиме охлаждения, и вышеуказанные условия управления могут быть не выполнены.) Поэтому, управление на базе основного блока группы выполняется только в зависимости от режима работы основного блока группы.</p> <table border="1" data-bbox="440 1395 1153 1749"> <tr> <td colspan="2">Режим охлаждения - Подходящий режим управления</td> <td colspan="2">Команды на внутренние блоки, зарегистрированные в группе автоматического переключения охлаждения / обогрев</td> </tr> <tr> <td colspan="2"></td> <td>Режим работы</td> <td>Установленная температура</td> </tr> <tr> <td colspan="2">Состояние основного блока (условия управления)</td> <td colspan="2"></td> </tr> <tr> <td>Режим работы</td> <td>Охлаждение/Автоматическое охлаждение</td> <td rowspan="2">Охлаждение</td> <td rowspan="2">основная установленная температура</td> </tr> <tr> <td>Температура</td> <td>Основная температура в помещении/основная установленная температура</td> </tr> <tr> <td colspan="2">Режим обогрева - Подходящий режим управления</td> <td colspan="2">Команды на внутренние блоки, зарегистрированные в группе автоматического переключения охлаждения / обогрев</td> </tr> <tr> <td colspan="2"></td> <td>Режим работы</td> <td>Установленная температура</td> </tr> <tr> <td colspan="2">Состояние основного блока (условия управления)</td> <td colspan="2"></td> </tr> <tr> <td>Режим работы</td> <td>Обогрев/Автоматический обогрев</td> <td rowspan="2">Обогрев</td> <td rowspan="2">основная установленная температура</td> </tr> <tr> <td>Температура</td> <td>Основная температура в помещении/основная установленная температура</td> </tr> </table>	Режим охлаждения - Подходящий режим управления		Команды на внутренние блоки, зарегистрированные в группе автоматического переключения охлаждения / обогрев				Режим работы	Установленная температура	Состояние основного блока (условия управления)				Режим работы	Охлаждение/Автоматическое охлаждение	Охлаждение	основная установленная температура	Температура	Основная температура в помещении/основная установленная температура	Режим обогрева - Подходящий режим управления		Команды на внутренние блоки, зарегистрированные в группе автоматического переключения охлаждения / обогрев				Режим работы	Установленная температура	Состояние основного блока (условия управления)				Режим работы	Обогрев/Автоматический обогрев	Обогрев	основная установленная температура	Температура	Основная температура в помещении/основная установленная температура	<p>См. стр.</p> <p> 66</p>
Режим охлаждения - Подходящий режим управления		Команды на внутренние блоки, зарегистрированные в группе автоматического переключения охлаждения / обогрев																																				
		Режим работы	Установленная температура																																			
Состояние основного блока (условия управления)																																						
Режим работы	Охлаждение/Автоматическое охлаждение	Охлаждение	основная установленная температура																																			
Температура	Основная температура в помещении/основная установленная температура																																					
Режим обогрева - Подходящий режим управления		Команды на внутренние блоки, зарегистрированные в группе автоматического переключения охлаждения / обогрев																																				
		Режим работы	Установленная температура																																			
Состояние основного блока (условия управления)																																						
Режим работы	Обогрев/Автоматический обогрев	Обогрев	основная установленная температура																																			
Температура	Основная температура в помещении/основная установленная температура																																					

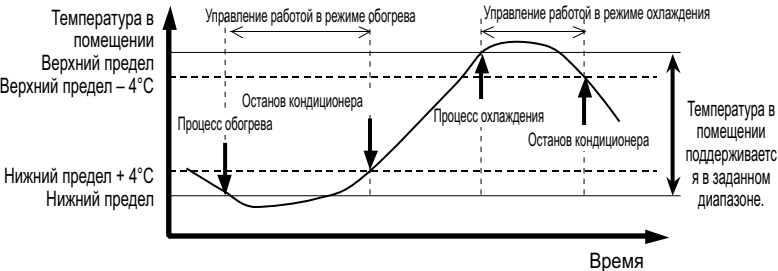

Элемент меню установки системы	Описание	Работа (Ссылка)
<p>Установки переключения</p>	<p>4. Поскольку этот режим управления автоматически переключает режим работы, если кондиционер не является блоком без охлаждения /обогрева, <u>всегда регистрируйте внутренние блоки, которые имеют право выбирать охлаждение или обогрев для одной и той же системы охлаждения, в одной и той же группе автоматического переключения охлаждения / обогрева, при управлении внутренними блоками, которые не имеют таких прав.</u></p> <p>Могут произойти непредсказуемые ситуации, если управление выполняется при использовании следующих неверных установок группы автоматического переключения охлаждения / обогрева.</p>  <p>Если внутренние блоки (адрес 1-02), которые не имеют права выбирать охлаждение или обогрев для одной и той же системы охлаждения, не зарегистрированы в одной и той же группе автоматического переключения охлаждения / обогрева, адрес 1-02 будет работать следующим образом.</p> <p>[Действия, связанные с режимом работы] Если температура в помещении Группы 1 повышается, <u>то группа 1 перейдет в режим охлаждения в соответствии с условиями этого режима, и установленная температура станет 25°C</u> (если разность температур равна 5°C). Когда это произойдет, <u>то установленная температура внутреннего блока при 1-02 будет продолжать повышаться при 23°C, хотя изменится только режим работы на охлаждение, т.е. в режиме работы, отличном от других внутренних блоков в Группе 2.</u> →Режим работы будет определен Группой 1.</p> <p>[Действия, связанные с установленной температурой] Если температура в помещении Группы 2 повышается, <u>то группа 2 перейдет в режим охлаждения в соответствии с условиями этого режима, и установленная температура станет 28°C</u> (если разность температур равна 5°C). Когда это произойдет, <u>то режим работы внутреннего блока при 1-02 будет продолжать работать в режиме обогрева, и только установленная температура будет повышаться до 28°C, т.е. в режиме работы, отличном от других внутренних блоков в Группе 2.</u> →Установленная температура будет определена Группой 2.</p>	<p>См. стр. </p>

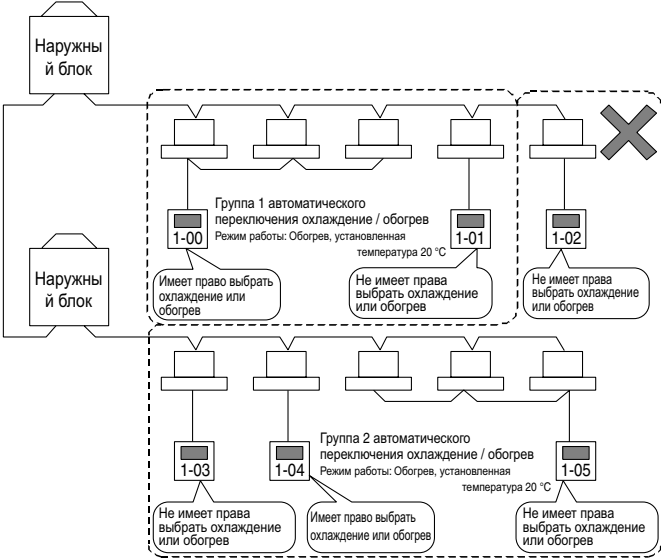

Элемент меню установки системы	Описание	Работа (Ссылка)
<p>Установки температурного предела</p>	<p>Эта функция автоматически запускает и останавливает кондиционеры, чтобы предотвратить слишком сильное повышение или снижение температуры в помещении, где отсутствуют люди. Например, это имеет следующие преимущества.</p> <ul style="list-style-type: none"> • Предотвращает перегрев или образование конденсации в оборудовании, которое требует регулирования температуры в помещении, где отсутствуют люди. • Способствует экономии тепла в домах, а не только в помещениях, не допуская экстремальных значений температуры в ночное время в помещениях, где отсутствуют люди. <p><Краткое описание функции ></p> <p>Эта функция выполняет автоматическое управление путем контроля отношения между заданным верхним и нижним пределом, и температурой в помещении (температура на входе компрессора), чтобы не допустить превышения температурой в помещении этих пределов. Эта функция запускает и останавливает кондиционеры, и изменяет режим работы.</p> <p>• Управление работой в режиме охлаждения (и управление остановом) Охлаждение автоматически запускается, когда температура в помещении повышается выше установленного верхнего температурного предела. Кондиционер останавливается, когда температура в помещении падает существенно ниже верхнего температурного предела (верхний температурный предел – 4°C и выше) во время охлаждения, в соответствии с этим режимом управления.</p> <p>Управление работой в режиме обогрева (и управление остановом) Обогрев автоматически запускается, когда температура в помещении падает ниже установленного нижнего температурного предела. Кондиционер останавливается, когда температура в помещении повышается существенно выше нижнего температурного предела (нижний температурный предел + 4°C и более) во время обогрева, в соответствии с этим режимом управления.</p> <p>①:Управляемые кондиционеры</p> <ul style="list-style-type: none"> • Этот режим управления автоматически запускает и автоматически останавливает каждый кондиционер на основе предела температуры в помещении, установленного для каждой группы управления. • Этот режим управления не относится к кондиционерам, которые уже работают, даже если они зарегистрированы в группе управления по температурному пределу для помещений. (Он относится только к остановленным кондиционерам.) • В одной группе управления по температурному пределу для помещений можно зарегистрировать до 128 групп внутренних блоков. • Для разных групп управления по температурному пределу для помещений нельзя зарегистрировать один и тот же внутренний блок. • В этом блоке можно зарегистрировать до 8 групп управления по температурному пределу для помещений. • Эти режимы управления разрешаются и запрещаются для каждой индивидуальной группы управления по температурному пределу для помещений. (Эти режимы управления работают только для групп, установленных как разрешенные.) • На экране монитора появляется отметка, показывающая, что внутренний блок находится в режиме автоматического управления. <p>②:Верхний предел температуры в помещении</p> <ul style="list-style-type: none"> • Верхний и нижний предел температуры в помещении Верхний и нижний пределы температуры в помещении для выполнения автоматического управления. Допустимый диапазон установки верхнего и нижнего пределов следующий. <p>Верхний предел: от 34°C до 50°C с шагом 1°C. (По умолчанию 36°C.) Нижний предел: от 2°C до 14°C с шагом 1°C. (По умолчанию 14°C.)</p> <p>Разность температур между верхним и нижним пределом и температурой в помещении, когда кондиционер работает в режиме охлаждения (обогрева) с помощью этой функции (чтобы предотвратить колебания), равна 4°C.</p>	<p>См. стр.  67</p>

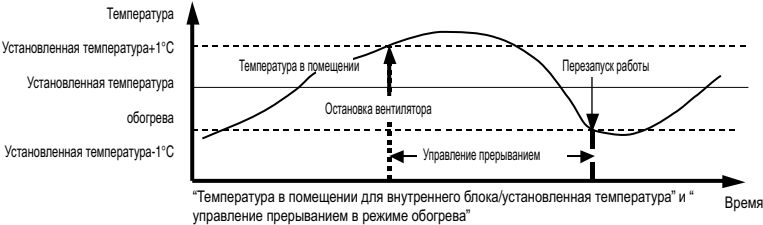

Элемент меню установки системы	Описание	Работа (Ссылка)
Установки температурного предела	<p>③ Условия применения режима управления Отношение между температурой в помещении верхним/нижним пределом и режимом работы показано ниже Режимы управления применяются когда выполняются условия управления через каждые 5 минут после ВКЛ питания</p>  <p>Эта функция выполняется управление остановом для охлаждения/обогрева и другими режимами управления, чтобы не допустить слишком сильного повышения или снижения температуры в помещении. Установленные значения группы управления по верхнему/нижнему температурному пределу для помещений, используются для значений верхнего/нижнего предела и других факторов этого режима управления. Этот режим управления не выполняется для группы кондиционеров, для которых он установлен как запрещенный. Установленные температуры кондиционеров этим режимом управления не изменяются.</p> <p>① Условия запуска работы в режиме охлаждения: <u>Работа в режиме охлаждения управляется, когда температура в помещении выше верхнего предела температуры в помещении, и блок останавливается.</u></p> <p>② Условия запуска работы в режиме обогрева: <u>Работа в режиме обогрева управляется, когда температура в помещении ниже нижнего предела температуры в помещении, и блок останавливается.</u></p> <p>③ Условие останова: Кондиционеры, работающие под управлением этой функции в режиме охлаждения/обогрева, останавливаются, когда выполняется какое-либо из следующих условий.</p> <ul style="list-style-type: none"> • При работе в режиме охлаждения "Температура в помещении ниже верхнего предела температуры в помещении – 4°C" или "Температура в помещении ниже установленной температуры в режиме охлаждения" • При работе в режиме обогрева "Температура в помещении выше нижнего предела температуры в помещении + 4°C" или "Температура в помещении выше установленной температуры в режиме обогрева" 	См стр  6

Элемент меню установки системы	Описание	Работа (Ссылка)
<p>Установки температурного предела</p>	<p>④ Предостережения при использовании этого режима управления</p> <p>В этом режиме управления режимы работы переключаются автоматически. Поэтому, если кондиционеры не являются блоками без охлаждения /обогрева, и <u>когда нужно управлять внутренним блоком, который не имеет права выбора охлаждения/обогрев, зарегистрируйте внутренний блок с правом выбора охлаждения/обогрев в той же системе охлаждения, в той же группе управления по верхнему/нижнему температурному пределу для помещений.</u></p> <p>Если режим управления выполняется с неверной установкой группы управления по верхнему/нижнему температурному пределу для помещений, как показано на рисунке ниже, будет выполняться следующее непредсказуемое управление.</p>  <p>Как показано на рисунке выше, если внутренний блок (адрес 1-02), который не имеет права выбора охлаждения/обогрев, не зарегистрирован в той же группе управления по верхнему/нижнему температурному пределу для помещений с правом выбора охлаждения/обогрев в той же системе охлаждения, поведение адреса 1-02 будет следующим.</p> <p>[Действия, связанные с режимом работы]</p> <p>Если температура в помещении группы 1 повышается, то режим работы группы 1 переключается этим режимом управления на охлаждение, и автоматическая работа продолжается.</p> <p>В то же время, только режим работы внутреннего блока 1-02 изменяется на охлаждение, и отличается от режима работы других внутренних блоков.</p> <p>→Режим работы будет определен Группой 1.</p>	<p>См. стр.</p> <p>67</p>

Элемент меню установки системы	Описание	Работа (Ссылка)
<p>Установка оптимизации обогрева</p>	<p>Для кондиционеров Daikin (Buil-Mul или внутренние блоки многоблочной системы здания), когда выключен термовыключатель (компрессор выключен) во время обогрева, вентилятор не останавливается. (Он продолжает работать на минимальной скорости или на скорости, установленной в режиме обогрева.) Кроме того, поскольку в это время продолжает циркулировать небольшое количество хладагента, то температура в помещении может немного повыситься за счет работы вентилятора, как описано выше.</p> <p>Поэтому, данная функция запускает/останавливает кондиционер на основе температуры в помещении (температура на входе), а также установленную температуру во время обогрева, чтобы не допустить повышение температуры.</p> <p><Краткое описание функции ></p> <ul style="list-style-type: none"> • Управление прерыванием работой Когда температура в помещении для кондиционера, работающего в режиме обогрева, становится выше установленной температуры + 1°C, то кондиционер останавливается. Однако, поскольку управление остановом (прерывание работы), выполняемое этой функцией, является оптимальной для выключения термовыключателя во время обогрева, то система рассматривает это состояние как работающее, и на экране блока остается вывод "Работает." *После прерывания работы блока этой функцией, он перезапускается, когда выполняются заданные условия. Поэтому действует явная команда останова пользователем. • Управление перезапуском работы Когда температура в помещении для кондиционера, работающего в режиме управления остановом, выполняемом этой функцией (во время прерывания обогрева) становится ниже установленной температуры – 1°C, то кондиционер перезапускается. <p>①:Управляемые кондиционеры</p> <ul style="list-style-type: none"> • Этот режим управления выполняется для каждого индивидуального кондиционера. Для этой функции можно задать разрешена/запрещена для каждого кондиционера. • Только для кондиционеров с этой функцией, установленной как "разрешена", будет выполняться управление. • Для внутренних блоков, управляемых в этом режиме, на экране наблюдения выводится отметка, показывающая автоматическое управление. 	<p>См. стр.  68</p>

Элемент меню установки системы	Описание	Работа (Ссылка)
<p>Установка оптимизации обогрева</p>	<p>② Условие выполнения режима управления</p> <p>Отношение между температурой в помещении установленной температурой и состоянием работа останов показано ниже Период работы режима управления равен каждые 5 минут после включения питания системы и работа выполняется когда для каждого периода выполняются условия управления</p>  <p>Данная функция запускает/останавливает кондиционер на основе отношения между установленной температурой и температурой в помещении (температура на входе) в режиме обогрева. Условия управления приведены ниже.</p> <p>Управление прерыванием работой в режиме обогрева (управление остановом) Когда температура в помещении для кондиционера, работающего в режиме обогрева, становится выше установленной температуры + 1°C, то кондиционер останавливается. Останов (прерывание работы) в этом режиме управления обрабатывается как "кондиционер работает", и выводится на экране наблюдения блока.</p> <p>Управление перезапуском работы в режиме обогрева (управление запуском) Когда при работе этой функции температура в помещении для прерванного кондиционера становится ниже установленной температуры – 1°C, то кондиционер перезапускается.</p> <p>Управление переключением разрешено-запрещено (управление запуском) Когда установка этой функции для кондиционера изменяется с "разрешено" на "запрещено" во время прерывания, то работа перезапускается.</p> <p>Управление переключением режима работы (Управление запуском) Когда при работе этой функции режим работы прерванного кондиционера изменяется, то кондиционер перезапускается.</p> <p>③:Предостережения при использовании этого режима управления</p> <ol style="list-style-type: none"> 1. Останов (прерывание работы) в этом режиме управления обрабатывается как "кондиционер работает", и выводится на экране наблюдения блока. В результате, это состояние указывается на пульте дистанционного управления кондиционера как "Останов", и как "Работает" на экране наблюдения блока. 2. Как описано выше (пункт 1), поскольку выводом на пульте дистанционного управления во время прерывания является "Останов" для этой функции, то пользователь может не выполнить останов даже в запрограммированное время остановки системы, что приводит к ошибке "забыл остановить". Поэтому, рекомендуется предпринять меры, чтобы не допустить такую ошибку, на основе запрограммированного управления или другим подходящим способом. 	<p>См. стр.  68</p>

Элемент меню установки системы	Описание	Работа (Ссылка)																														
Установки E-mail	<p>*Функция e-mail (дополнительно) используется стандартно вместе с Веб-функцией. Когда микропроцессорный сенсорный контроллер обнаруживает неисправность кондиционера, то эта функция позволяет отсылать сообщение e-mail по различным адресам (до 3 адресов) зарегистрированного администратора, чтобы проинформировать о статусе неисправности (дата и время возникновения ошибки, а также код ошибки).</p> <ul style="list-style-type: none"> Для использования функции e-mail, требуется следующее оборудование. Сервер SMTP (Simple Mail Transfer Protocol) <p>Этот сервер отсылает сообщения e-mail в соответствии с RFC821. Терминал приема электронных сообщений Этот сервер передает сообщения e-mail в соответствии с RFC822.</p> <p>Эта установка выполняется для элементов, приведенных в следующей таблице.</p> <table border="1" data-bbox="440 589 1238 1193"> <thead> <tr> <th data-bbox="440 589 842 618">Элемент установки</th> <th data-bbox="842 589 1238 618">Описание</th> </tr> </thead> <tbody> <tr> <td data-bbox="440 618 842 680">Разрешение/запрещение функции электронных сообщений</td> <td data-bbox="842 618 1238 680">Когда эта функция сообщений запрещена, то передача e-mail не выполняется.</td> </tr> <tr> <td data-bbox="440 680 568 920" rowspan="5">Сервер SMTP</td> <td data-bbox="568 680 842 710">Адрес сервера SMTP</td> <td data-bbox="842 680 1238 710">Задаёт URL (IP адрес) для сервера SMTP.</td> </tr> <tr> <td data-bbox="568 710 842 739">Номер порта сервера SMTP</td> <td data-bbox="842 710 1238 739">Задаёт номер порта для сервера SMTP.</td> </tr> <tr> <td data-bbox="568 739 842 801">Разрешение/запрещение POP перед функцией SMTP</td> <td data-bbox="842 739 1238 801">Задаёт условие доступа к указанному POP-серверу перед передачей сообщения.</td> </tr> <tr> <td data-bbox="568 801 695 831">Установить элементы для разрешения/запрещения POP перед функцией SMTP</td> <td data-bbox="695 801 842 831">Адрес сервера POP</td> <td data-bbox="842 801 1238 831">Задаёт URL (IP адрес) для сервера POP.</td> </tr> <tr> <td data-bbox="695 831 842 860">Номер порта сервера POP</td> <td data-bbox="842 831 1238 860">Задаёт номер порта для сервера POP.</td> </tr> <tr> <td data-bbox="695 860 842 889">Ид-р пользователя POP</td> <td data-bbox="842 860 1238 889">Ид-р пользователя для аутентификации POP</td> </tr> <tr> <td data-bbox="695 889 842 920">Пароль POP</td> <td data-bbox="842 889 1238 920">Пароль для аутентификации POP</td> </tr> <tr> <td data-bbox="440 920 568 1133" rowspan="3">Условие передачи</td> <td data-bbox="568 920 842 983">Группа передачи</td> <td data-bbox="842 920 1238 983">Задаёт группу, для которой выполняется передача e-mail при возникновении ошибки.</td> </tr> <tr> <td data-bbox="568 983 842 1072">Интервал передачи</td> <td data-bbox="842 983 1238 1072">Повторно передает e-mail через заданный период времени, если ошибка остается. (Повторная передача выполняется в часах, в диапазоне от 1 до 72).</td> </tr> <tr> <td data-bbox="568 1072 842 1133">Идентификационное имя ИТО</td> <td data-bbox="842 1072 1238 1133">Задаёт выводимую строку символов как тему сообщения mail.</td> </tr> <tr> <td data-bbox="440 1133 568 1193">Электронное сообщение</td> <td data-bbox="568 1133 842 1193">Адреса сообщений 1, 2 и 3</td> <td data-bbox="842 1133 1238 1193">Задаёт до трех адресов mail. Это указание адреса можно опустить.</td> </tr> </tbody> </table> <ul style="list-style-type: none"> Интервал времени передачи e-mail Когда определена ошибка, сообщение e-mail передается зарегистрированной группе через 3 минуты. Работа при ошибке передачи e-mail Когда определена ошибка передачи e-mail, то сообщение e-mail передается три раза с интервалами 2 минуты. Однако, e-mail не передается в следующих случаях: <ul style="list-style-type: none"> Сервер POP возвращает ошибку при аутентификации пользователя. Сервер SMTP отвечает о наличии постоянной ошибки. Выполняется тестирование передачи e-mail. Журнал передачи e-mail Максимум 300 записей e-mail может быть сохранено для успешных или неуспешных сообщений. <p>*Подробное описание записей e-mail см. в "Вывод записей" на P69.</p>	Элемент установки	Описание	Разрешение/запрещение функции электронных сообщений	Когда эта функция сообщений запрещена, то передача e-mail не выполняется.	Сервер SMTP	Адрес сервера SMTP	Задаёт URL (IP адрес) для сервера SMTP.	Номер порта сервера SMTP	Задаёт номер порта для сервера SMTP.	Разрешение/запрещение POP перед функцией SMTP	Задаёт условие доступа к указанному POP-серверу перед передачей сообщения.	Установить элементы для разрешения/запрещения POP перед функцией SMTP	Адрес сервера POP	Задаёт URL (IP адрес) для сервера POP.	Номер порта сервера POP	Задаёт номер порта для сервера POP.	Ид-р пользователя POP	Ид-р пользователя для аутентификации POP	Пароль POP	Пароль для аутентификации POP	Условие передачи	Группа передачи	Задаёт группу, для которой выполняется передача e-mail при возникновении ошибки.	Интервал передачи	Повторно передает e-mail через заданный период времени, если ошибка остается. (Повторная передача выполняется в часах, в диапазоне от 1 до 72).	Идентификационное имя ИТО	Задаёт выводимую строку символов как тему сообщения mail.	Электронное сообщение	Адреса сообщений 1, 2 и 3	Задаёт до трех адресов mail. Это указание адреса можно опустить.	См. страницы  70 до  71
Элемент установки	Описание																															
Разрешение/запрещение функции электронных сообщений	Когда эта функция сообщений запрещена, то передача e-mail не выполняется.																															
Сервер SMTP	Адрес сервера SMTP	Задаёт URL (IP адрес) для сервера SMTP.																														
	Номер порта сервера SMTP	Задаёт номер порта для сервера SMTP.																														
	Разрешение/запрещение POP перед функцией SMTP	Задаёт условие доступа к указанному POP-серверу перед передачей сообщения.																														
	Установить элементы для разрешения/запрещения POP перед функцией SMTP	Адрес сервера POP	Задаёт URL (IP адрес) для сервера POP.																													
	Номер порта сервера POP	Задаёт номер порта для сервера POP.																														
Ид-р пользователя POP	Ид-р пользователя для аутентификации POP																															
Пароль POP	Пароль для аутентификации POP																															
Условие передачи	Группа передачи	Задаёт группу, для которой выполняется передача e-mail при возникновении ошибки.																														
	Интервал передачи	Повторно передает e-mail через заданный период времени, если ошибка остается. (Повторная передача выполняется в часах, в диапазоне от 1 до 72).																														
	Идентификационное имя ИТО	Задаёт выводимую строку символов как тему сообщения mail.																														
Электронное сообщение	Адреса сообщений 1, 2 и 3	Задаёт до трех адресов mail. Это указание адреса можно опустить.																														

Элемент меню установки системы	Описание	Работа (Ссылка)
<p>Вывод истории</p>	<p>Это меню показывает время записи дополнительно к следующему. Используйте это для контроля правильности задания запрограммированной работы, или при частом возникновении ошибок в конкретном кондиционере.</p> <ol style="list-style-type: none"> 1. Генерирование и сброс ошибки в кондиционере 2. Генерирование и сброс ошибки в системе. 3. История, связанная с запрограммированной работой 4. История, связанная с регистрацией зоны 5. История, связанная с изменением настроек часов 6. История, связанная со временем, когда микропроцессорный сенсорный контроллер был ВКЛ. 7. История, связанная с распределением мощности (доп.) <p>В сумме можно сделать до 300 записей.</p>	<p>См. стр.  69</p>
<p>Калибровка сенсорного экрана</p>	<p>Меню для регулировки положения кнопок на сенсорном экране микропроцессорного сенсорного контроллера.</p> <p>Если часто повторяется такое событие как "микропроцессорный сенсорный контроллер не распознает нажатие кнопки, выводимой на экране", то нужно использовать это меню для калибровки сенсорного экрана.</p>	<p>См. стр.  70</p>
<p>Информация о версии</p>	<p>Предоставляет служебную информацию. Меню показывает текущей используемой номер версии программного обеспечения микропроцессорного сенсорного контроллера .</p>	<p>См. стр.  72</p>

9.1 Работа меню установки системы (1)

Экран: Экран 1 Наблюдение

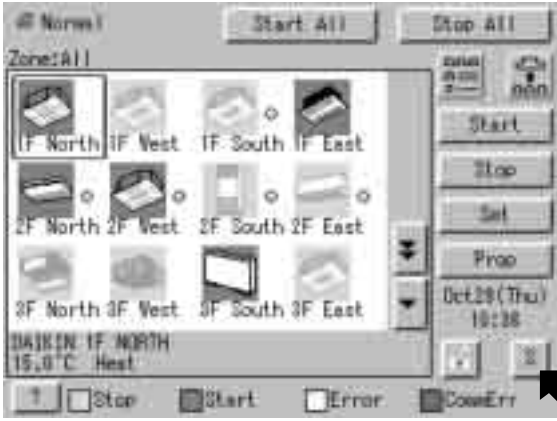

Экран 2 Меню установки системы



Отображение экрана меню установки системы



1. Нажмите кнопку ① [S] на Экране 1 Наблюдение.
2. Появляется Экран 2 Меню установки системы (см. внизу слева).
(Если задан пароль, то экран не появится, пока не будет введен пароль.)
3. Выбрать элемент из меню установки системы.
 - 3-1. Выбрать элемент ниспадающего меню ②.
 - 3-2. Щелкните устанавливаемый элемент ③ и нажмите кнопку ④ [Выполнить].
(На примере слева показан экран задания пароля.)
 - 3-3. Появляется экран выбранной установки.
 - 3-4. Когда в экране выполнена установка, нажмите Выйти (OK) или отменить.
(Подробно работа описана ниже.)
 - 3-5. Вновь появляется Экран 2. Выбранная установка выполнена.
 - 3-6. Если нужно установить еще один элемент, повторите действия в 3-1 - 3-5. Если больше нет устанавливаемых элементов, нажмите кнопку ⑤ [Заккрыть]. Вновь появляется Экран 1 Наблюдение.

На следующих страницах последовательно описывается Установка системы.

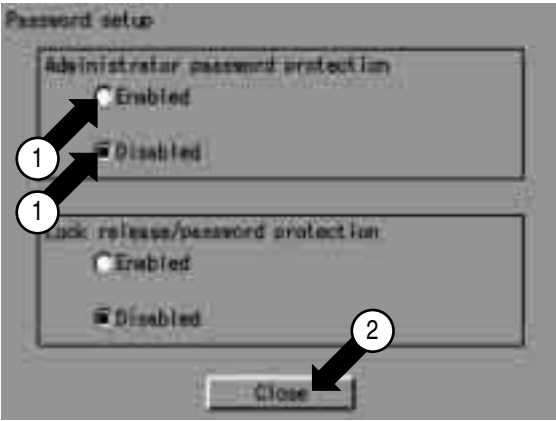
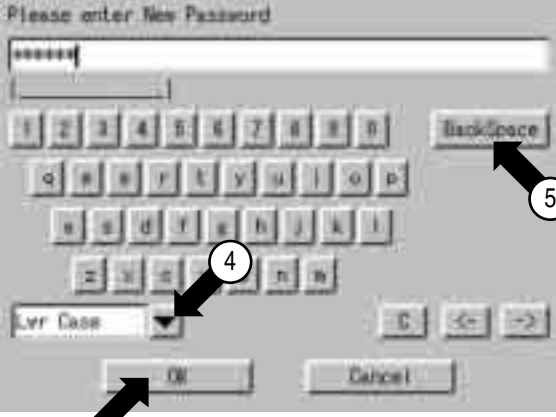
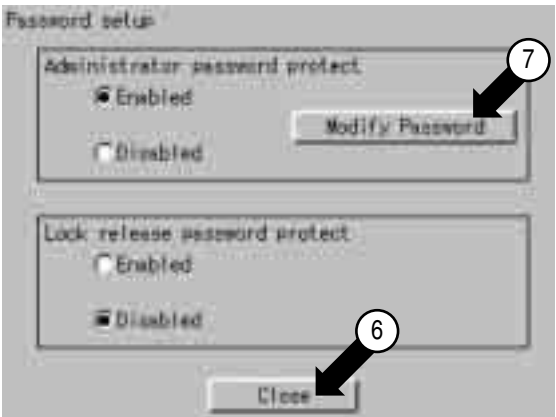
9.2 Работа меню установки системы (2)

<p>Экран 1 Установка пароля</p>  <p>Экран 2 Ввести пароль</p>  <p>Экран 3</p> 	<p>Установка пароля</p> <ol style="list-style-type: none"> 1. Выбрать Установку пароля, как описано на стр. 49. 2. Появляется Экран 1 Установка пароля, показанный слева. 3. Выбрать Разрешить или Запретить для Защиты пароля ①. Если выбрано Запретить, нажать кнопку ② [Заккрыть]. Установка выполнена. Если выбрано Разрешить, появляется экран 2 Ввести пароль. Выполнить следующую операцию 4 - 7. 4. Для ввода пароля пользуйтесь клавиатурой на пульте. <u>Примечание: Пароль зависит от регистра (см. ④). Поэтому будьте внимательны, чтобы ввести точный пароль.</u> <u>Длина пароля может быть до 32 символов.</u> При вводе по ошибке неправильного символа, нажмите кнопку [Back Space] ⑤. 5. Когда установка выполнена, нажмите кнопку ③ [OK]. (Нажатие на кнопку [Отменить] равносильно установке Запретить для Защиты пароля.) 6. Для подтверждения повторно введите Пароль, появляется экран. Введите пароль, как описано в 4. Появляется Экран 3. 7. Нажатие кнопку ⑥ [Заккрыть] завершает установку. (Памятка): Для изменения пароля, нажмите кнопку ⑦ [Изменить пароль] и повторить действия 4 - 7 выше. <p>* Установку пароля можно выполнять таким же образом, что и для защиты пароля администратора и для снятия блокирования пароля.</p>
--	--

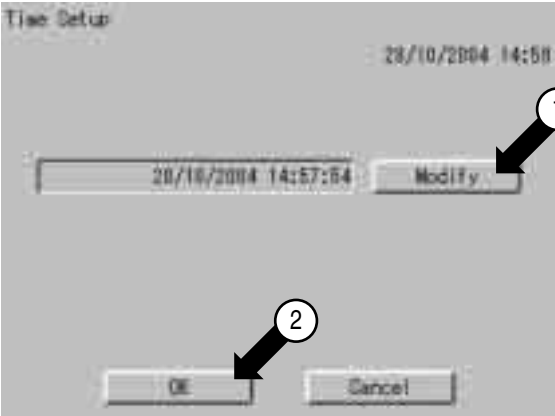
9.3 Работа меню установки системы (3)

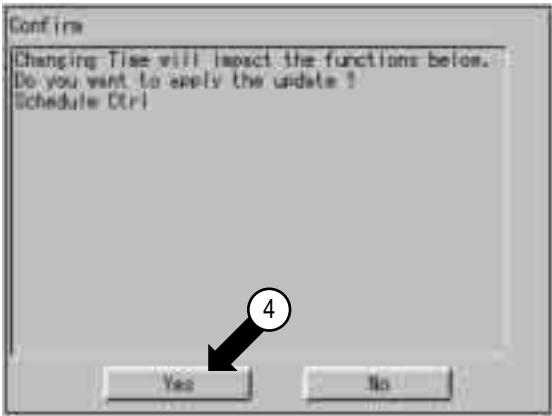
<p>Экран 1 Установка времени</p>  <p>Экран 2</p>  <p>Экран 3 Подтверждение</p> 	<p>Установка времени</p> <ol style="list-style-type: none"> 1. Выбрать Установку времени, как описано на стр. 49. 2. Появляется Экран 1 Установка времени, показанный слева. Нажмите кнопку ¹ [Изменить]. На Экране 2 выводится диалог установки времени. 3. Нажмите на цифровую кнопку, чтобы установить год, месяц, день, час, минуту и секунду. 4. Когда установка выполнена, нажмите кнопку ³ [OK]. Появляется Экран 3 Подтверждение. 5. См. Примечание на стр. 25. Если нет проблемы с изменением времени, нажмите кнопку ⁴ [OK]. Установка времени выполнена. Для отмены установки нажмите кнопку [Отменить].
---	---

9.4 Работа меню установки системы (4)

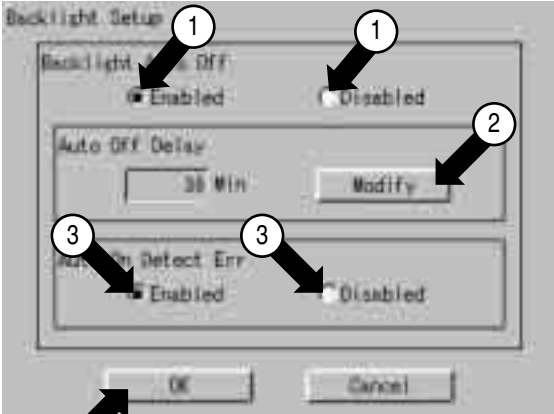
<p>Экран 1 Установка подсветки</p> 	<h3>Установка подсветки</h3> <ol style="list-style-type: none"> 1. Выбрать Установку подсветки, как описано на стр. 49. 2. Появляется Экран 1 Установка подсветки, показанный слева. 3. Нажать ① Разрешить или Запретить для Авто ВЫКЛ подсветки. Для выбора Запретить, перейдите к шагу 6. <div style="border: 1px solid black; padding: 5px; margin: 10px 0;"> <p>⚠ Предостережение</p> <p>Для увеличения срока службы подсветки, выбрать Разрешить, если не требуется постоянная подсветка. Когда подсветка ВЫКЛ, она выводится снова при касании экрана, или автоматически активируется при возникновении ошибки кондиционера, если выбрано Разрешить для 5. Авто ВКЛ обнаруж. ош.</p> </div> <ol style="list-style-type: none"> 4. Нажмите кнопку ② [Изменить]. Выводится диалог ввода. Установить время для автоматического ВЫКЛ. 5. Установить, должна ли подсветка автоматически ВКЛ при возникновении ошибки в кондиционере, выбрав ③ Разрешить или Запретить. 6. Нажмите кнопку ④ [OK]. (Для отмены установки нажмите кнопку [Отменить]).
--	--

9.5 Работа меню установки системы (5)

Экран 1 Установка группы

Экран 2 Установка группы

Экран 3 Ввести имя группы

Экран 4 Темп предел

Установка группы

1. Выбрать Установку группы, как описано на стр. 49.
2. Появляется Экран 1 [Установка] группы, показанный слева.
3. Выбрать группу с помощью 1. Нажать кнопку 2 [Установить]. На Экране 2 выводится установка группы.
4. Нажать кнопку 3 [Изменить]. Появляется экран 2 Ввести имя группы. Для ввода имени пользуйтесь клавиатурой на пульте, в области 4. Если оно не помещается в области, уменьшите количество символов и введите повторно.

[Как использовать клавиатуру]

 - 6 Кнопка для выбора верхнего или нижнего регистра
 - 7 Кнопка для корректировки неверных записей. Нажатие один раз удаляет один символ слева от курсора
 - 8 Кнопка для перемещения курсора
 - 9 Выводятся возможные элементы ввода. Включены слова которые могут использоваться для ввода Имени

Когда все записи выполнены, нажмите кнопку 5 [OK]. Для отмены нажмите кнопку [Отменить]. Вновь появляется Экран 2 Установка группы.
5. Нажмите кнопку 10 [Изменить] и введите имя, как показано на шаге 4 выше.
6. Нажать кнопку 11 [▲] или [▼] для выбора пиктограммы. (Выбор пиктограммы не влияет на работу группы.)
7. Нажмите кнопку 12 [Температурный предел]. Появляется Экран 4 Темп предел. Выбрать 13 Разрешено или Запрещено для Установки пределов текущей выбранной группы. При выборе Да, установить пределы, нажав на кнопку 15 [OK]. Нажать кнопку 14 [Изменить] и установить диапазон ограничения. Вновь появляется Экран 2 Установка группы.
8. Выбрать положение с помощью кнопки 17 [Вниз] или [Вверх] для вывода текущей выбранной группы в зоне.
9. Нажмите кнопку 18 [OK]. (Для отмены установки нажмите кнопку [Отменить].)

9.6 Работа меню установки системы (6)

Экран 1 Установка зоны

Экран 2 Установка зоны

Экран 3 Ввести имя группы

Установка зоны

1. Выбрать Установку зоны, как описано на стр. 49.
2. Появляется Экран 1 Установка зоны, показанный слева.
3. Для добавления зоны, нажмите кнопку ① [Добавить]. Добавляется зона с именем Z-000. Для изменения зоны, выберите с помощью ② модифицируемую зону. Нажать кнопку Установки. На Экране 2 выводится Установка зоны.
4. Нажать кнопку ④ [Изменить]. Появляется экран 3 Ввести имя группы. Для ввода имени используйте клавиатуру на пульте, в области 5. (Если оно не помещается в области, уменьшите количество символов и введите повторно.)

[Как использовать клавиатуру]

- ⑦: Кнопка для выбора верхнего или нижнего регистра.
- ⑧: Кнопка для корректировки неверных записей. Нажатие один раз удаляет один символ слева от курсора.
- ⑨: Кнопка для перемещения курсора.
- ⑩: Выводятся возможные элементы ввода. Включены слова, которые могут использоваться для ввода Имени.

Когда все записи выполнены, нажмите кнопку ⑥ [OK]. Для отмены нажмите кнопку Отменить. Вновь появляется Экран 2 Установка группы.

5. Нажмите кнопку ⑪ [Изменить] и введите имя, как показано на шаге 4 выше.
6. Нажать кнопку ⑫ [s] или [t] для выбора пиктограммы. (Выбор пиктограммы не влияет на работу группы.)
7. Для работы по зонам, чтобы запустить группы в зоне последовательно, а не одновременно, нажмите кнопку Разрешить для Пуска с интервалом ⑬. Для одновременного запуска групп, нажмите Запретить. Если выбирается Разрешить, нажмите кнопку ⑭ [Изменить] и задайте интервал для последовательного пуска группы.

(Примечание) Для Совместной зоны, заводской установкой является Разрешить для Пуска с интервалом и с Интервалом

9.7 Работа меню установки системы (7)

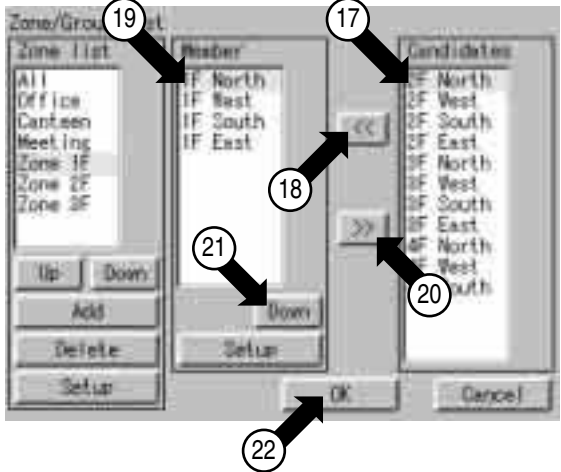
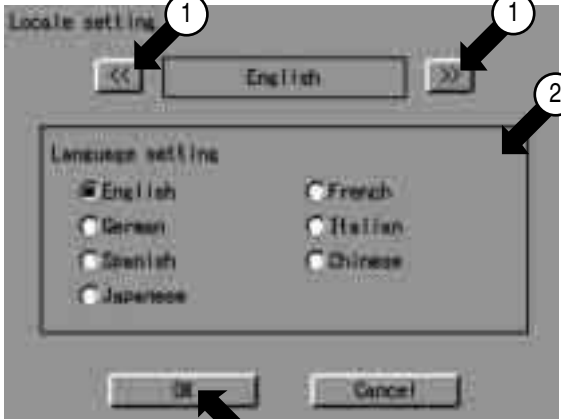
<p>Экран 3 Правка зарегистрированных групп.</p> 	<p>Установка зоны 2</p> <p>8. Задать группы, которые нужно зарегистрировать для текущей выбранной зоны.</p> <p>Для добавления группы к зоне, выбрать добавляемую группу с помощью ¹⁷ и нажать кнопку ¹⁸ [<<].</p> <p>Для удаления группы, зарегистрированной для зоны, выбрать удаляемую группу с помощью ¹⁹ и нажать кнопку ²⁰ [>>]. Кнопка ²¹ [Вверх] или [Вниз] позволяет изменять порядок вывода групп в текущей выбранной зоне на экране Наблюдение. Группа, показанная сверху, является представительным блоком для зоны. (На примере Экрана 3, показанного слева,) (вестибюль 1F (1-й эт.) является представительным блоком для зоны 1F.)</p> <p>Когда правка выполнена, нажмите кнопку ²² [OK]. Для отмены установки нажмите кнопку [Отменить].</p>
<p>Экран 1 Установка языка</p> 	<p>Установка языка</p> <ol style="list-style-type: none"> 1. Выбрать "Установку языка" в соответствии с рабочей процедурой, приведенной на стр. 49. 2. Подтвердить эту Установку языка. Экран 1 будет выводиться в левом столбце. 3. В экране Установки языка выбрать язык, нажимая кнопку ¹ [<<], [>>]. (Подробные данные установок остаются неизменными.) 4. Выбрать язык с помощью селективной кнопки ² Установки языка. 5. Наконец, нажмите кнопку ³ [OK]. (Для отмены установок нажмите кнопку [Отменить].)

9.8 Работа меню установки системы (8)

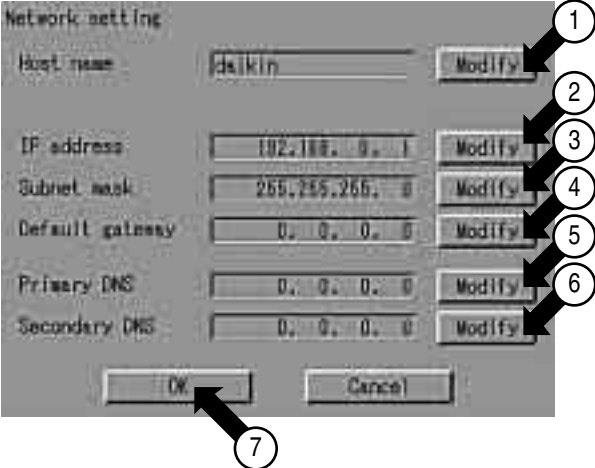
Экран 1 Установка сети	Установка сети
 <p>Network setting</p> <p>Host name: [tkikin] [Modify] ①</p> <p>IP address: [192.168.0.1] [Modify] ②</p> <p>Subnet mask: [255.255.255.0] [Modify] ③</p> <p>Default gateway: [0.0.0.0] [Modify] ④</p> <p>Primary DNS: [0.0.0.0] [Modify] ⑤</p> <p>Secondary DNS: [0.0.0.0] [Modify] ⑥</p> <p>[OK] ⑦ [Cancel]</p>	<p>Установка сети</p> <ol style="list-style-type: none"> 1. Выбрать “Установку сети” в соответствии с рабочей процедурой, приведенной на стр. 49. 2. Подтвердить эту Установку сети. Экран 1 будет выводиться, как показано в левом столбце. 3. Нажмите кнопку ① [Изменить] и введите имя хоста в результирующем экране ввода. 4. Нажмите кнопку ② [Изменить] и введите IP адрес в результирующем экране ввода. 5. Нажмите кнопку ③ [Изменить] и введите маску подсети в результирующем экране ввода. 6. Нажмите кнопку ④ [Изменить] и введите межсетевой интерфейс по умолчанию в результирующем экране ввода. 7. Нажмите кнопку ⑤ [Изменить] и введите Первичный (Primary) DNS в результирующем экране ввода. 8. Нажмите кнопку ⑥ [Изменить] и введите Вторичный (Secondary) DNS в результирующем экране ввода. 9. После выполнения установок, нажмите кнопку ⑦ [OK]. Для отмены установок нажмите кнопку [Отменить].

9.9 Работа меню установки системы (9)

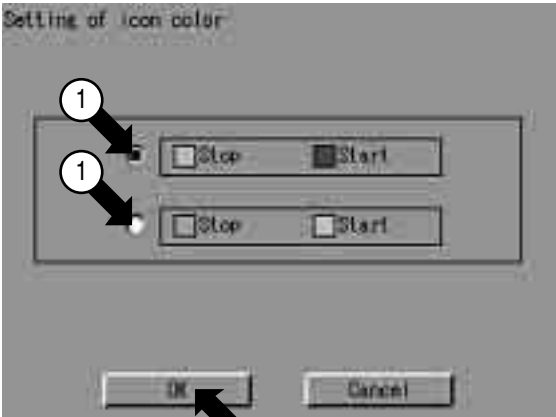
<p>Экран 1 Установка цвета пиктограмм</p> 	<p>Установка цвета пиктограмм</p> <ol style="list-style-type: none"> 1. Выбрать "Установку цвета пиктограмм" в соответствии с рабочей процедурой, приведенной на стр. 49. 2. Подтвердить эту Установку цвета пиктограмм. Экран 1 будет выводиться, как показано в левом столбце. 3. Выбрать нужный цвет с помощью селективной кнопки ① для изменения цвета пиктограммы пуска/останова на экране Наблюдение. Заводская установка цвета пиктограммы останова - ярко-зеленый, а пуска - красный. 4. Нажмите кнопку ② [OK]. Для отмены установок нажмите кнопку Отменить.
---	---

9.10 Работа меню установки системы (10)

Экран 1 Ввод разрешительного ключа

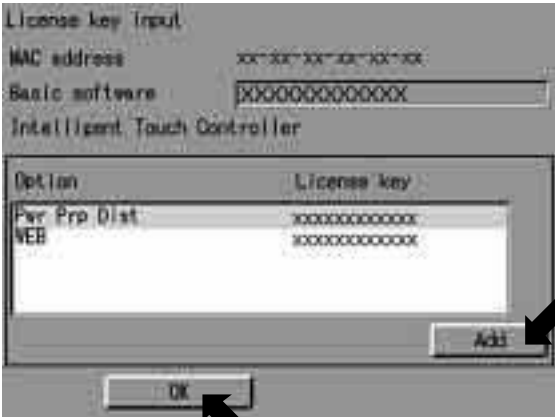

Экран 2 Экран ввода

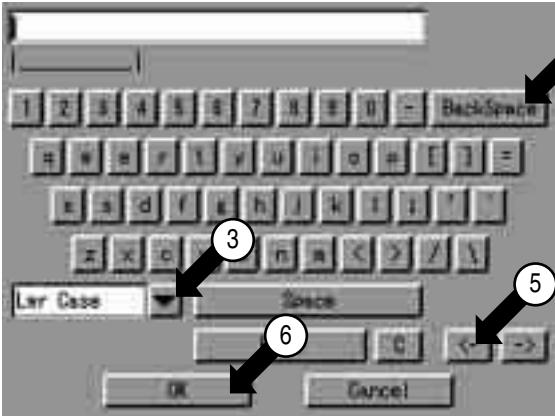

Ввод разрешительного ключа

1. Выбрать “Ввод разрешительного ключа” в соответствии с рабочей процедурой, приведенной на стр. 49.
2. Подтвердить этот Ввод разрешительного ключа. Экран 1 будет выводиться, как показано в левом столбце.
3. Нажмите кнопку ① [Добавить] и введите разрешительный ключ дополнительной программы в результирующем экране ввода. (В этом случае нужно быть внимательным при вводе ключа, поскольку разрешительный ключ нельзя зарегистрировать, если он содержит символы неправильного регистра.)

[Как использовать клавиатуру]

- ③: Кнопка для выбора верхнего или нижнего регистра
- ④: Кнопка для удаления символа введенного при ошибочном нажатии кнопки При удалении одного или нескольких неверных символов слева от курсора нужно нажать эту кнопку необходимое количество раз
- ⑤: Кнопка для перемещения курсора После выполнения установок нажмите кнопку ⑥ [OK]. Для отмены выполненных установок нажать кнопку Отменить и возвратиться в экран 1 Ввод разрешительного ключа

4. После добавления опции, нажать кнопку ② [OK] для ввода разрешительного ключа. Затем нажать кнопку [OK] на экране подтверждения перезапуска, для перезапуска микропроцессорного сенсорного контроллера.

9.11 Работа меню установки системы (11)

Экран 1 Установка графика

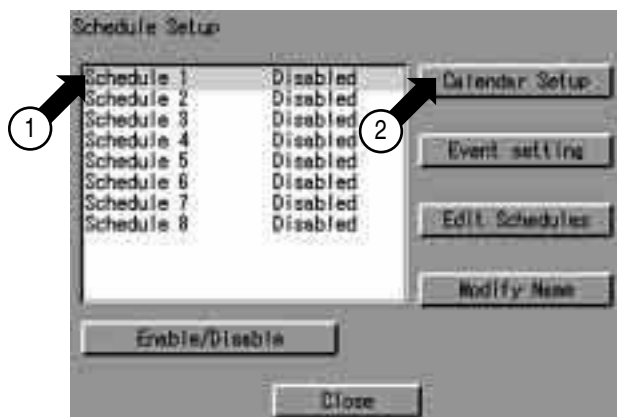

Экран 2 Установка календаря

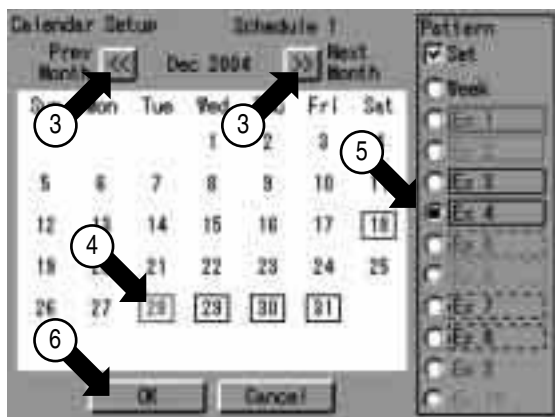

Установить График и Календарь

Перед установкой календаря, обратитесь к странице 35, чтобы выбрать график, который нужно установить, и выполнить следующие операции (Ниже приведен пример установки со ссылкой на зону 2 на стр. 35.)

Этот пример показывает установку, которая определяет, какие дни в годовом графике используются как специальные дни (например, период летних отпусков), когда управление кондиционерами будет отличаться от управления, выполняемого по обычному еженедельному графику.

1. Выбрать "Установку графика" в соответствии с рабочей процедурой, приведенной на стр. 49.
2. Подтвердить эту Установку графика. Экран 1 будет выводиться, как показано в левом столбце.
3. Выбрать график из ①, установить или изменить календарь.
4. Нажать кнопку ② [Установка календаря] для вывода Экрана 2 Установка календаря. Первоначально заданы еженедельные установки. Выбрать в ③ месяц для изменения, и в ④ день для изменения. Затем из ⑤ выбрать схему для выбранного дня.
* Отметить окошко Установка для вывода селективной кнопки для каждой схемы. (Эту установку можно сделать на предстоящие 13 месяцев.)
5. После выполнения требуемых установок, нажать кнопку ⑥ [OK] и возвратиться в Экран 1 Установка графика.

9.12 Работа меню установки системы (12)

Экран 1 Установка графика

Экран 2 Список событий

Установить График и Событие

Перед установкой события, обратитесь к странице 36, чтобы выбрать тип события, которое нужно установить, и выполнить следующие операции. (Ниже приведен пример установки со ссылкой на стр. 36.)

1. Выбрать "Установку графика" в соответствии с рабочей процедурой, приведенной на стр. 49.
2. Подтвердить эту Установку графика. Экран ① будет выводиться, как показано в левом столбце.
3. Выбрать график из ①, установить или изменить события(я).
4. Нажать кнопку ② [Установка событий] для вывода списка событий (Экран 2). Здесь фактически запрограммированы операции устанавливаются для каждого из 17 типов дней (от воскресенья до субботы, от Ex1 до Ex10). Сначала с помощью ниспадающего меню ③ нужно определить день из 17 типов, для которого устанавливаются события. На Экране 2 показано, что выбран понедельник.
5. Ниже дано описание по порядку функций кнопок ④ - ⑧).
 - ④ Добавить:
Нажать эту кнопку для добавления нового события. Нажатие на эту кнопку выведет Экран 3 Установка событий, см. следующую страницу. (Подробное описание установки событий дано на следующей странице.)
 - ⑤ Копировать:
Эта кнопка используется для выполнения тех же установок, что и для предыдущего установленного события. Выбрать предыдущее установленное событие из ⑨. Нажать кнопку копирования ⑤ для копирования события. (Изменить скопированную операцию, нажав на кнопку 6 [Изменить] (как показано ниже).)
 - ⑥ Изменить:
Использовать эту кнопку для изменения ранее зарегистрированного события. Выбрать из ⑨ событие, которое нужно изменить, и нажать кнопку ⑥ [Изменить].
 - ⑦ Удалить:
Использовать эту кнопку для удаления ранее зарегистрированного события. Выбрать из ⑨ событие, которое нужно удалить, и нажать кнопку ⑦ [Удалить].
 - ⑧ Правка графиков:
Эта кнопка выполняет функции, аналогичные функциям кнопки копирования. Эта кнопка может использоваться для копирования событий, установленных для группы дней (от воскресенья до субботы и от Ex1 до Ex10) в другую группу дней (от воскресенья до субботы и от Ex1 до Ex10). (Более подробно Правка графиков проведена на стр. 64 "Используемые функции.")

9.13 Работа меню установки системы (13)

Экран 3 Установка события

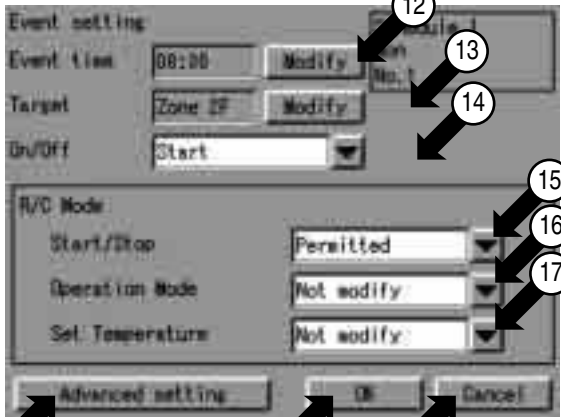

The screenshot shows the 'Event setting' screen with the following fields and callouts:

- 12: 'Add' button
- 13: 'Modify' button (next to Event time)
- 14: 'Modify' button (next to Target)
- 15: 'On/Off' dropdown menu
- 16: 'Start/Stop' dropdown menu
- 17: 'Operation Mode' dropdown menu
- 18: 'Advanced setting' button
- 19: 'OK' button
- 20: 'Cancel' button

Полное описание каждой кнопки дано выше.
Ниже дано описание, как выполнить фактические установки.

Для определения новой операции, нажать кнопку ⁴ [Добавить]. Для изменения ранее установленной операции, нажать кнопку ⁶ [Изменить].

6. Нажать кнопку Добавить или Изменить, описанные на предыдущей странице, появится Экран 3 Установка события. Текущие установки событий показаны слева от кнопок ¹² - ¹⁷.
Ниже дано описание по порядку установок событий.

- **Время события:**
См. время установки событий. Вывод клавиатуры для регистрации времени, нажав кнопку ¹² [Изменить] и введя время.
- **Назначение:**
См. зону или группу кондиционеров, которые должны работать. Нажать кнопку ¹³ [Изменить] для выбора зоны или группы, для которой нужно выполнять запрограммированные операции.
- **Вкл/Выкл:**
Устанавливает Пуск, Останов или Без изменений. Для этого выбора пользуйтесь ниспадающим меню ¹⁵.

[Как выполнить установку для пульта дистанционного управления]

Пуск/останов:
Выбрать Разрешено, Только останов, Запрещено или Без изменений из ниспадающего меню ¹⁶.
Режим работы:
Выбрать Разрешено, Запрещено или Без изменений из ниспадающего меню ¹⁷.
Установленная температура:
Выбрать Разрешено, Запрещено или Без изменений из ниспадающего меню ¹⁷.

- **Расширенная установка:**
Нажать кнопку ¹⁸ для вывода Экрана 4 Расширенная установка.

(Описание расширенной установки приведено)
на следующей странице.

После установки операций и выполнения расширенной установки, описанной на следующей странице, нажать кнопку ¹⁹ [OK].
Для отмены выполненных установок, нажать кнопку ²⁰ [Отменить] и возвратиться в экран 2, показанный на предыдущей странице. Для выполнения дополнительных установок, повторить действия, описанные на шагах 5 и 6. Когда установки выполнены, нажать кнопку [OK] на Экране 2, показанном на следующей странице.

9.14 Работа меню установки системы (14)



Экран 4 Расширенная установка

7. Нажать кнопку ¹⁸ [Расширенная установка] в Экране 3 Установка событий для вывода Экрана 4 Расширенная установка. Текущие установки событий показаны слева от кнопок ²¹ - ²⁴.

- Режим работы:
См. режим работы для зоны или группы. Выбрать Охлаждение, Обогрев, Авто, Вентилятор, Заданное значение или Без изменений. Имеется только три режима (Заданное значение, Вентилятор и Без изменений), когда назначаемая зона или группа (для которой нужно выбрать режим) не имеет опции для выбора "обогрев" или "охлаждение." В этом случае можно выбрать один из режимов из ниспадающего меню ²¹.
- Регулировка температуры:
(См. охлаждение или обогрев. Когда в кондиционере установлено "охлаждение" или "обогрев" (с опцией для выбора "обогрев" или "охлаждение"), кондиционер работает в соответствии с выбранным режимом работы охлаждения или обогрева.)
- Установленная температура:
Установленная температура зоны или группы. Нажать кнопку ²² [Изменить] или [Запрещено] в зависимости от цели. После вывода клавиатуры для регистрации температуры и ввода нужного значения, нажать кнопку [Изменить]. Кнопка Запрещено выводится, только когда нажата кнопка [Изменить], и установлена нужная температура. Нажать кнопку [Запрещено] для отмены температуры, установленной кнопкой [Изменить].
Когда нужно запрограммировать вентиляцию, можно сделать следующие установки.
Хотя это меню установки выводится независимо от вентиляции, вентиляция не выполняется, даже если установка выполнена.
- Режим вентиляции:
Установить режим вентиляции. Можно также выбрать Авто, Нормальный, Все теплообмен или Без изменений из ниспадающего меню ²³.
- Интенсивность вентиляции:
Установить объем вентиляции. Можно также выбрать Авто (Нормальный), Слабый (Нормальный), Сильный (Нормальный), Авто (Освежение), Слабый (Освежение), Сильный (Освежение) или Без изменений из ниспадающего меню ²⁴.

После выполнения расширенных установок, нажать кнопку ²⁵ [OK] и возвратиться в Экран 3, показанный на предыдущей странице.

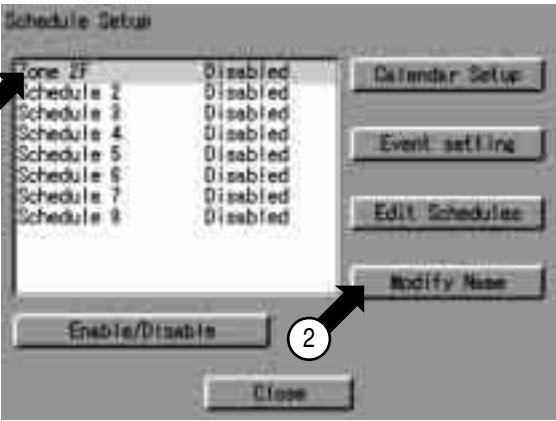
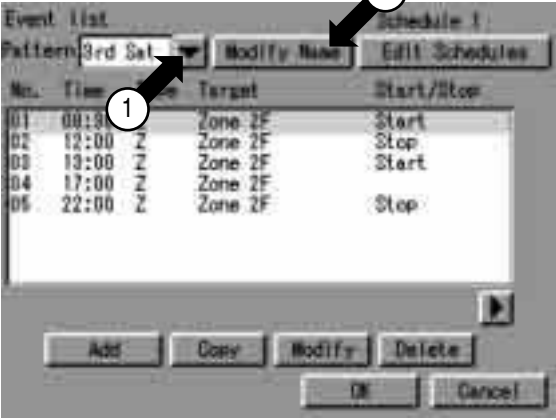
9.15 Работа меню установки системы (15)

<p>Экран 1 Установка графика</p> 	<p>Изменить имя графика</p> <ol style="list-style-type: none"> 1. Выбрать "Установку графика" в соответствии с рабочей процедурой, приведенной на стр. 49. 2. Подтвердить эту Установку графика. Экран 1 будет выводиться, как показано в левом столбце. 3. Выбрать график из списка ①, чтобы изменить имя. 4. Вывести экран с клавиатурой, нажав кнопку ② [Изменить имя], ввести имя графика с клавиатуры. (Максимальная длина имени графика равна 16 символов.)
<p>Экран 2 Список событий</p> 	<p>Изменить имя специального дня</p> <ol style="list-style-type: none"> 1. Выбрать специальный день из выпадающего меню ① на экране списка событий, чтобы изменить имя. 2. Подтвердить кнопкой ② [Изменить имя] для вывода выбранного специального дня. 3. Вывести экран с клавиатурой, нажав кнопку ② [Изменить имя], ввести имя специального дня. (Максимальная длина имени специального дня равна 8 символов.)
<p>Экран 3 Установка графика</p> 	<p>Разрешить или запретить график</p> <ol style="list-style-type: none"> 1. Наконец, разрешить или запретить график. Выполнить следующие операции на Экране 3 Установка графика. Выбрать график из списка ①, разрешить или запретить график в ②. В экране подтверждения, нажать кнопку [Да] для разрешения графика, или [Нет] для его запрещения. Затем проверить наличие вывода "Разрешить" или "Запретить" справа от ①, чтобы подтвердить, что график разрешен или запрещен правильно. <p>Даже если календарь или событие установлены, график не работает до тех пор, пока он не будет разрешен.</p>

9.16 Работа меню установки системы (16)

Экран 1 Установка графика

Экран 2 Список событий

Экран 3 Управление событиями

Используемая Функция 1
Копировать в единицах событий

*Если необходимо повторно использовать событие, установленное для дня недели, то эта функция поможет скопировать событие в другой день недели.
(Пример: При использовании одинакового графика с понедельника по пятницу установить событие для понедельника, затем скопировать его в дни с вторника по пятницу, чтобы не повторять одинаковые действия для каждого дня недели.)

1. Выбрать "Установку графика" в соответствии с рабочей процедурой, приведенной на стр. 49.
2. Подтвердить эту Установку графика. Экран 1 будет выводиться, как показано в левом столбце.
3. Выбрать график из ① для копирования события.
4. Нажать кнопку ② [Установка событий] для вывода Экрана 2 установки событий.
5. Нажать кнопку ③ [Графики событий] для вывода Экрана 3 управления событиями.

Ниже дано описание по порядку функций кнопок ④ - ⑩.

Выбрать день недели, источник копирования в ④ и назначение копирования в ⑤. На примере в левом столбце выбран "Пон", день недели как источник копирования, и "Вто", день недели как назначение копирования. Затем выбрать копируемое событие в ⑥ и нажать кнопку ⑧ [>] для копирования события 01 с понедельника во вторник.

Нажать кнопку ⑨ [>>] для копирования всех событий с понедельника до четверг.

Нажать один раз кнопку ⑩ [<] для удаления события, неправильно скопированного из ⑦.

Чтобы удалить несколько неправильно скопированных событий, нужно нажимать на кнопку ⑩ [<] соответствующее количество раз. После выполнения требуемых установок, нажать кнопку ⑪ [OK] и возвратиться в Экран 2 Список событий.

9.17 Работа меню установки системы (17)

Экран 1 Установка графика

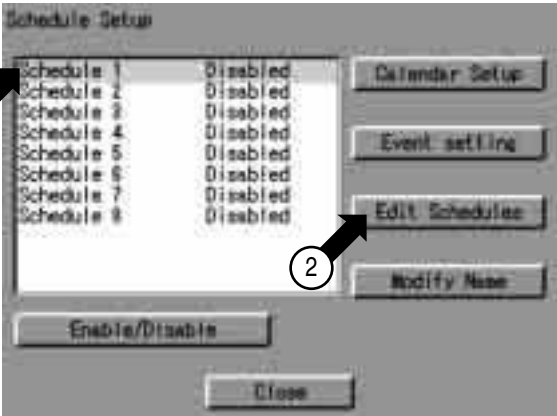

Экран 2 Управление данными

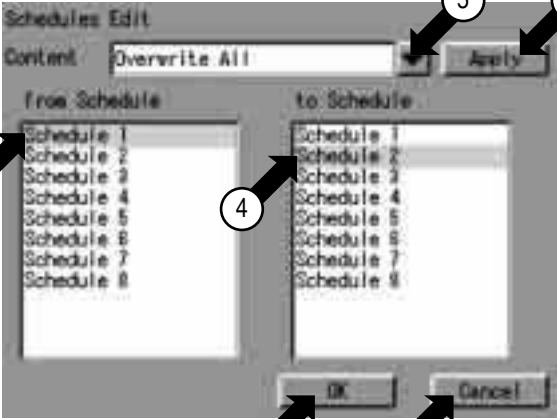

Используемая Функция 2
Копировать или Удалить в единицах графиков

* Если необходимо продолжить установки календаря, выполненные для календаря 1, то эта функция поможет скопировать установку календаря в другой календарь (календари).

Пример:
При повторном использовании одной и той же установки календаря (например, период летних отпусков) для другого календаря, выполнить установку календаря для графика 1, затем скопировать ее для другого графика, чтобы не повторять одинаковые действия для каждого графика.

1. Выбрать "Установку графика" в соответствии с рабочей процедурой, приведенной на стр. 49.
2. Подтвердить эту Установку графика. Экран 1 будет выводиться, как показано в левом столбце.
3. Нажать кнопку ② [Правка графиков] для вывода Экрана 2 управления датами.
(Для копирования элемента установки)
Выбрать график в качестве источника копирования в ③, и график в качестве назначения копирования в ④. В примере в левом столбце, источником копирования является график 1, а назначением копирования является график 2. Затем выбрать элемент установки (который нужно копировать) графика 1 из ниспадающего меню ⑤. Можно выбрать следующие элементы установки.
 - Перезапись всех элементов установки
 - Перезапись только элемента установки календаря
 После выбора какого-либо из вышеуказанных элементов, нажать кнопку ⑥ [Применить] 6. Наконец, нажать кнопку ⑦ [ОК] для завершения процедуры копирования. Для отмены выполненных установок, нажать кнопку ⑧ [Отменить] и возвратиться в экран 1 Установка графика.
(Для удаления элемента установки)
Выбрать в ④ график для удаления элемента. Затем выбрать удаляемый элемент установки из ниспадающего меню ⑤. Можно выбрать следующие элементы установки.
 - Удалить все элементы установки
 - Удалить только элемент установки календаря
 После выбора какого-либо из вышеуказанных элементов, нажать кнопку ⑥ [Применить] 6. Наконец, нажать кнопку ⑦ [ОК]. Для отмены выполненных установок, нажать кнопку ⑧ [Отменить] и возвратиться в экран 1 Установка графика.

9.18 Работа меню установки системы (18)

Экран 1 Установки переключения

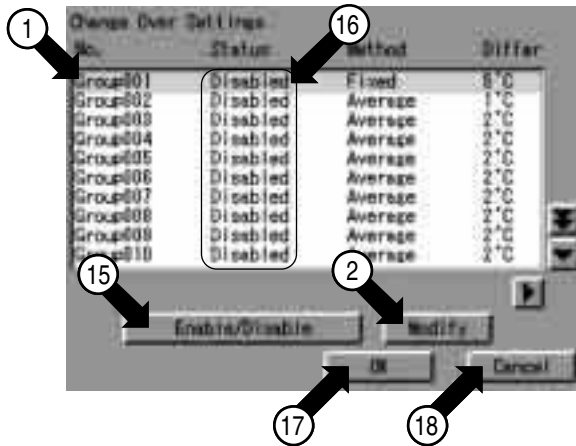

Экран 2 Установки группы автоматического переключения охлаждение / обогрев

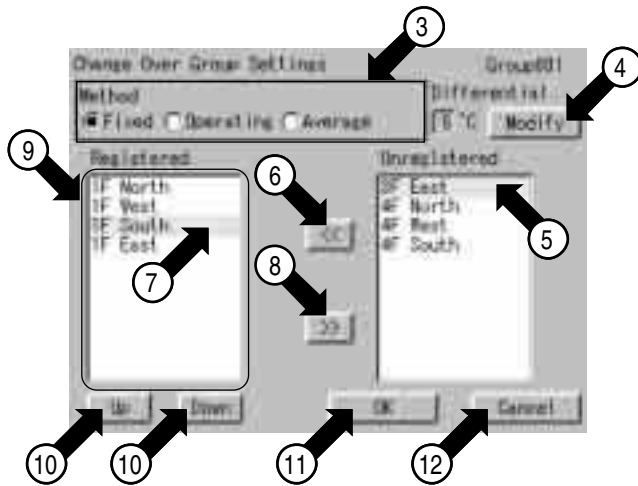

Экран 3 Подтверждение

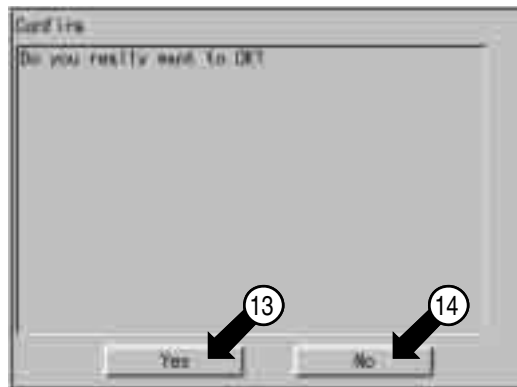

Работа установок переключения

Перед выполнением Установок переключения, **внимательно прочитайте раздел Установки переключения на стр. 37 и выполните следующую процедуру.**

1. См. стр. 49, выбрать Установки переключения.
2. Появляется Экран 1 Установки переключения, показанный слева.
(Этот экран показывает текущее состояние (разрешено/запрещено) каждой группы автоматического переключения (охлаждение / обогрев, метод управления, установленное значение разности температур и количество зарегистрированных групп внутренних блоков).
3. Коснитесь группы автоматического переключения охлаждение / обогрев, которую нужно установить или изменить, как показано, и нажмите кнопку 2 [Изменить].
4. Появляется Экран 2 Установки группы автоматического переключения охлаждение / обогрев, показанный слева. Сначала выберите метод управления в 3. Имеются следующие 3 режима управления.
• Фиксированный • Работающий • Усредненный
Подробное описание каждого метода управления см. на стр. 37.
5. Установить значение разности температур для автоматического переключения охлаждение / обогрев с помощью кнопки 4 [Изменить]. (Диапазон установки: 1°C - 7°C)
6. В 5, выбрать внутренний блок, который нужно добавить к текущей выбранной группе автоматического переключения охлаждение / обогрев, и нажать кнопку 6 для добавления. Для удаления внутреннего блока из группы автоматического переключения охлаждение / обогрев, выбрать ее в 7 и нажать кнопку 8.
7. Для изменения порядка зарегистрированной группы внутренних блоков 9, выбрать внутренний блок, который нужно изменить, в 7, и переместить его с помощью кнопки 10 Вверх или Вниз.
Памятка: Когда выбран метод управления "Фиксированный", то внутренний блок, выводимый вверху в окне 9, становится представительным. Когда выбран режим управления "Работающий", то выполняется поиск представительного блока, начиная с верха.
8. Когда все установки для группы автоматического переключения охлаждение / обогрев (метод управления, разность температур, регистрация внутреннего блока) выполнены, нажмите кнопку [OK]. (Для отмены установки нажмите кнопку 12 [Отменить]). Появляется экран 3 Вывод подтверждения. Если изменение установки прошло успешно, нажмите кнопку 13 [Да]. Появляется Экран 1, показанный в верхней части этой страницы. (Для добавления или изменения установок в указанной выше группе автоматического переключения охлаждение / обогрев, нажмите кнопку 14 [Нет]. Появляется Экран 2.)
9. На экране 1, выбрать группу автоматического переключения охлаждение / обогрев для разрешения в 1, и нажать кнопку 15 для разрешения. (Подтвердить статус группы (разрешено/запрещено), выводимый на 16.) Только группа автоматического переключения охлаждение / обогрев, установленная в "разрешено", управляется автоматически.
10. Наконец, когда все изменения установок выполнены правильно, нажмите кнопку 17 [OK]. (Для отмены нажмите кнопку 18 [Отменить]). Когда нажата кнопка 17 [OK], появляется экран 3 Вывод подтверждения. Если изменение установки прошло успешно, нажмите кнопку 13 [Да]. Работа в меню завершена, и появляется Меню установки системы. (Когда нажата кнопка 14 [Нет], появляется экран 1.)

9.19 Работа меню установки системы (19)

Экран 1 Установки температурного предела

Экран 2 Установки группы управления по верхнему/нижнему температурному пределу для помещений

Экран 3 Подтверждение

Работа установок температурного предела

Перед выполнением Установок температурного предела, внимательно прочитайте раздел Установки температурного предела на стр. 42 и выполните следующую процедуру.

1. См. стр. 49, выбрать Установки температурного предела
2. Появляется Экран 1 Установки температурного предела, показанный слева.
 (Этот экран показывает текущее состояние (разрешено/запрещено) группы управления по верхнему/нижнему температурному пределу для помещений, а также состояние установки нижнего температурного предела, верхнего температурного предела, и количество зарегистрированных групп внутренних блоков.)
3. Коснитесь группы управления по верхнему/нижнему температурному пределу для помещений, которую нужно установить или изменить, как показано в 1, и нажмите кнопку 2 [Изменить].
4. Появляется Экран 2 Установки группы управления по верхнему/нижнему температурному пределу для помещений, показанный слева. Сначала в 3 выбрать внутренний блок, добавляемый к текущей выбранной группе управления по верхнему/нижнему температурному пределу для помещений, и нажать кнопку 4 для добавления. Для удаления внутреннего блока из группы, выбрать его в 5 и нажать кнопку 6.
5. Установить нижний предел температуры в помещении с помощью кнопки 7 [Изменить], и верхний предел температуры в помещении с помощью кнопки 8 [Изменить].
 (Диапазон установки: 2°C - 14°C для нижнего предела, 34°C - 50°C для верхнего предела)
6. Когда все установки для этой группы управления по верхнему/нижнему температурному пределу для помещений (регистрация внутреннего блока, установка верхнего и нижнего предела) выполнены, нажмите кнопку 9 [OK].
 (Для отмены нажмите кнопку 10 [Отменить].)
 Появляется Экран 3 Вывод подтверждения. Если изменение установки прошло успешно, нажмите кнопку 11 [Да].
 Появляется Экран 1, показанный в верхней части этой страницы.
 (Для добавления или изменения установок в указанной выше группе управления по верхнему/нижнему температурному пределу для помещений, нажмите кнопку 12 [Нет]. Появляется Экран 2.)
7. На экране 1, выбрать группу управления по верхнему/нижнему температурному пределу для помещений для разрешения в 1, и нажать кнопку 13 для разрешения.
 (Подтвердить статус группы (разрешено/запрещено), выводимый в 14.)
 Только группа управления по верхнему/нижнему температурному пределу для помещений, установленная в "разрешено", управляется автоматически.
8. Наконец, когда все изменения установок выполнены правильно, нажмите кнопку 15 [OK]. (Для отмены нажмите кнопку 16 [Отменить].)
 Когда нажата кнопка 16 [OK], появляется экран 3 Вывод подтверждения. Если изменение установки прошло успешно, нажмите кнопку 11 [Да]. Работа в меню установки системы, и появляется Меню установки системы. (Когда нажата кнопка 12 [Нет], появляется экран 1.)

9.20 Работа меню установки системы (20)

Экран 1 Установки оптимизации обогрева

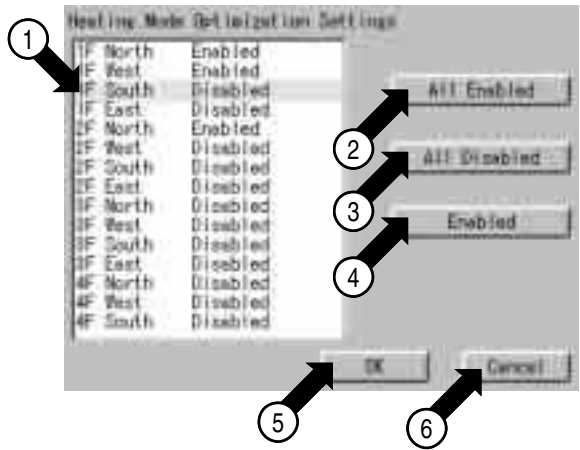

Экран 2 Подтверждение

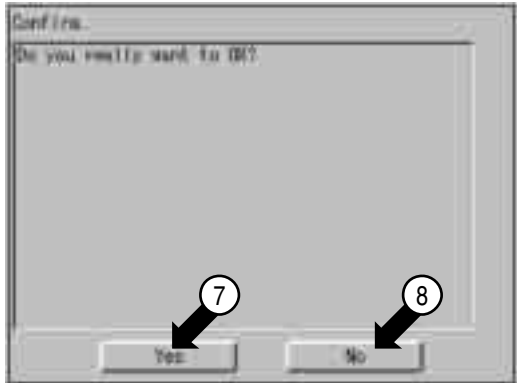

Работа установок оптимизации обогрева

Перед выполнением Установок оптимизации обогрева, внимательно прочитайте раздел Установки оптимизации обогрева на стр. 45 и выполните следующую процедуру.

1. См. стр. 49, выбрать Установки оптимизации обогрева.
2. Появляется Экран 1 Установки оптимизации обогрева, показанный слева.
(Этот экран показывает текущее состояние регистрации Установок оптимизации обогрева.)
3. Дотроньтесь до внутреннего блока, который нужно добавить, как показано в ①, и нажмите кнопку ② для добавления.
Для деактивации этого режима управления, выберите внутренний блок в ③, и нажмите кнопку ④.
4. Наконец, когда все внутренние блоки зарегистрированы, нажмите кнопку ⑤ [OK].
(Для отмены нажмите кнопку ⑥ [Отменить].)
Появляется Экран 2 Вывод подтверждения. Если изменение установки прошло успешно, нажмите кнопку ⑦ [Да]. Работа в меню завершена, и появляется Меню установки системы.
(Для продолжения выполнения изменений, нажмите кнопку ⑧ [Нет]. Появляется Экран 1.)

9.21 Работа меню установки системы (21)

Экран 1 История

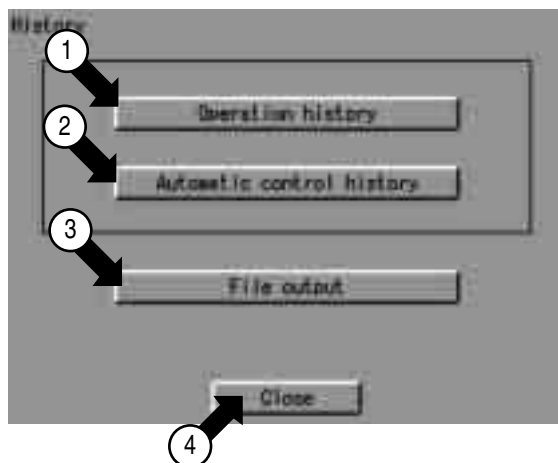

Экран 2 История работы

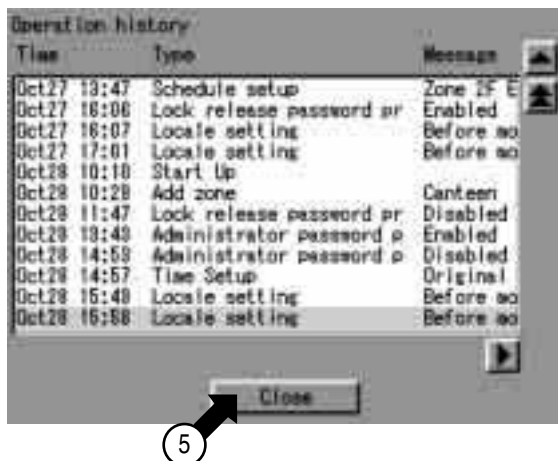

Экран 3 История автоматического управления

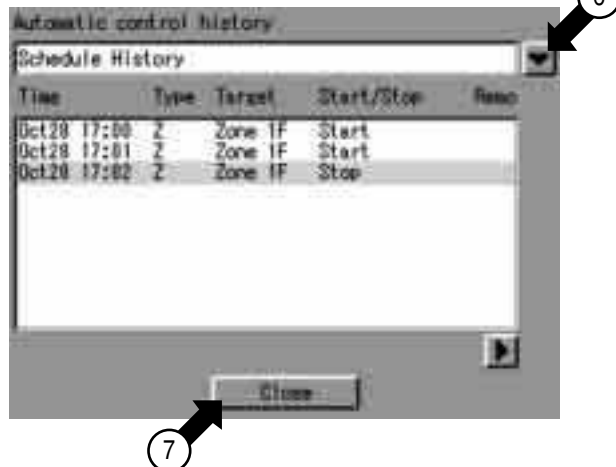

Проверка Истории

1. Выбрать "Историю" способом, описанным на странице 49.
2. Появляется Экран 1 История, как показано в левом столбце.
3. Для проверки истории выполнения операций установки системы, коснитесь кнопки ① [История работы], чтобы подтвердить экран истории работы, выводится Экран 2. Операции установки системы, записанные в контроллере, выводятся в порядке их выполнения.
4. Для возврата в экран История, коснитесь кнопки ⑤ [Заккрыть].
5. Для проверки истории выполнения операций автоматического управления, коснитесь кнопки ② [История автоуправления], чтобы подтвердить экран истории автоуправления, выводится Экран 3.
6. Пользуйтесь ниспадающим меню ⑥ для вывода следующих элементов на соответствующих экранах:
 - История графика
Пользуйтесь этим элементом для вывода записей регистрации при выполнении графика.
 - История оптимизации режима обогрева
Пользуйтесь этим элементом для вывода записей оптимального управления остановом при обогреве.
 - История функ. темп. пред. История
Пользуйтесь этим элементом для вывода записей управления верхним/нижним пределом температуры в помещении.
 - * При приобретении дополнительного программного обеспечения, в ниспадающем меню ⑥ дополнительно выводятся приведенные ниже элементы.
 - История проп. распред. мощности
 - История E-mail
 - * 4 показанных выше элемента, кроме элемента "История проп. распред. мощности", пропадают при выключении питания контроллера.
7. Для возврата в Экран 1 История, коснитесь кнопки ① [Заккрыть].
8. При сохранении записей в карте памяти, введите серийную карту флэш-памяти PCMCIA в слот, расположенный с левой стороны контроллера, и коснитесь кнопки ③ [Вывод в файл].
 - * Нужно быть внимательным при вводе карты в слот. Вставляйте карту памяти так, чтобы ее обратная сторона располагалась вверх (на которой нет ярлыка изготовителя и имени модели).
 - Если карту памяти вставлять с усилием в неверном направлении, то это может повредить контроллер.**
 - Затем коснитесь кнопки [OK] для сохранения записей в карте памяти.
9. После проверки записей, коснитесь кнопки ④ [Заккрыть].

9.22 Работа меню установки системы (22)

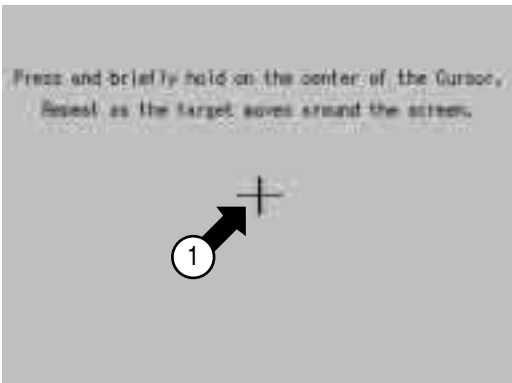
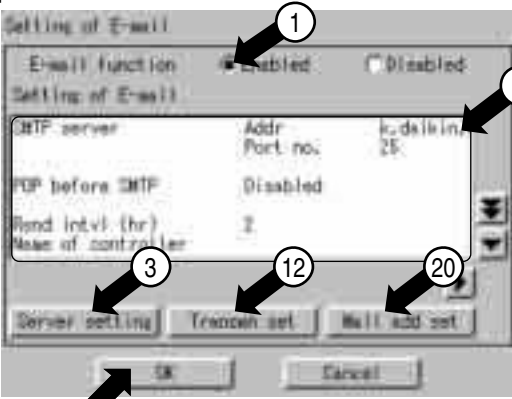
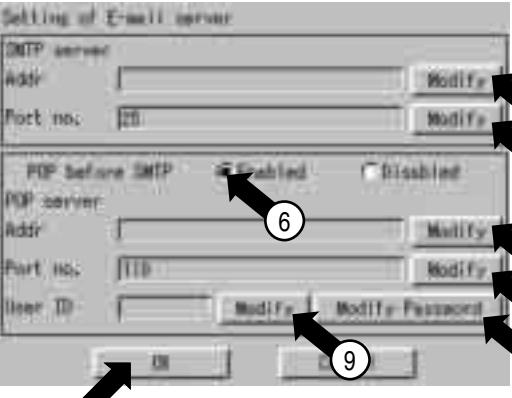
<p>Экран 1 Калибровка сенсорного экрана</p> 	<h3>Калибровка сенсорного экрана</h3> <ol style="list-style-type: none"> 1. См. стр. 49 и выбрать Калибровку сенсорного экрана. 2. Появляется Экран 1 Калибровка сенсорного экрана, показанный слева. 3. Выполняйте инструкции, показанные на экране, нажмите пересечение перекрестий ① и сохраняйте нажатие в течение около 1 секунды. 4. Перекрестия перемещаются. Повторите операцию, описанную на шаге 3 в сумме для 5 точек. Когда калибровка завершена, в течение 30 секунд автоматически появляется Установка системы.
<p>Экран 1 Установка E-mail</p>  <p>Экран 2 Установка сервера E-mail</p> 	<h3>Установка E-mail</h3> <p>*Функция e-mail (дополнительно) используется стандартно вместе с Веб-функцией.</p> <ol style="list-style-type: none"> 1. Выбрать "Установку E-mail" в соответствии с рабочей процедурой, приведенной на стр. 49. 2. Подтвердить эту Установку Email. Экран 1 будет выводиться, как показано в левом столбце. 3. Выбрать "Разрешено" или "Запрещено" для функции ① e-mail. Когда выбрано "Запрещено", то дополнительная установка функции e-mail не выполняется. Для продолжения операции установки, выбрать кнопку ② [OK]. 4. Можно проверить текущую установку в области вывода ②. 5. Нажать кнопку ③ [Установка сервера] для вывода Установки Email. Экран 2 будет выводиться, как показано в левом столбце. 6. Нажать кнопку ④ [Изменить] и ввести адрес сервера SMTP в экране ввода. 7. Нажать кнопку ⑤ [Изменить] и ввести номер порта сервера SMTP в экране ввода. 8. Выбрать "Разрешено" или "Запрещено" для сервера ⑥ POP. 9. Нажать кнопку ⑦ [Изменить] и ввести адрес сервера POP в экране ввода. 10. Нажать кнопку ⑧ [Изменить] и ввести номер порта сервера POP в экране ввода. 11. Нажать кнопку ⑨ [Изменить] и ввести ид. номер пользователя сервера POP в экране ввода. 12. Нажать кнопку ⑩ [Изменить пароль] и ввести пароль сервера POP в экране ввода. 13. Наконец, нажать кнопку ⑪ [OK] и возвратиться в Экран 1 Установка E-mail. (Для отмены установок нажмите кнопку [Отменить].) 14. Нажать кнопку ⑫ [Установка передачи] для вывода Установки передачи E-mail, Экран 3 на следующей странице.

9.23 Работа меню установки системы (23)

Экран 3 Установка передачи E-mail

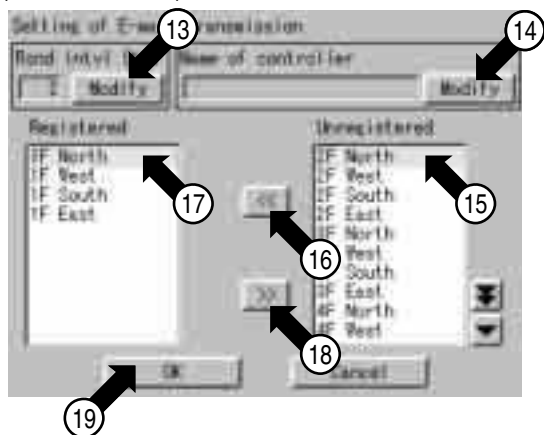

Экран 4 Установка адреса E-mail

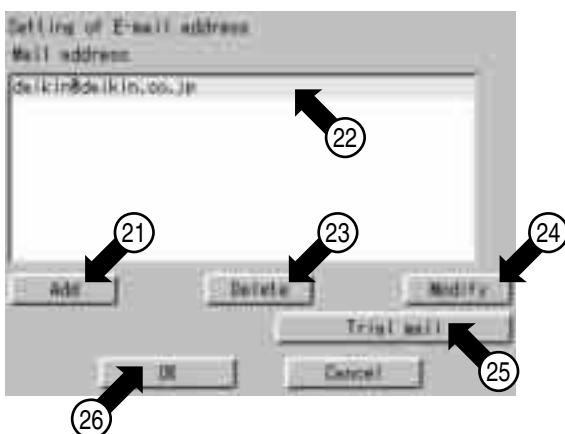

15. Нажать кнопку 13 [Изменить] и ввести интервал между передачами в экране ввода.

(Интервалом между передачами является интервал между отправлениями e-mail, если происходит неоднократный сбой оборудования. Время интервала (в часах) должно задаваться в пределах от 1 до 72. Первоначально оно установлено на 2 часа.)

16. Нажать кнопку 14 [Изменить] и ввести идентификатор ИТС в экране ввода. Заданное здесь имя выводится в поле Тема при передаче e-mail.

17. При добавлении кондиционера для подтверждения неисправности по e-mail, выбрать кондиционер в 15 и нажать кнопку 16 [<<].

При удалении кондиционера для подтверждения неисправности по e-mail, выбрать кондиционер в 17 и нажать кнопку 18 [<<].

После завершения операций правки, нажать кнопку 19 [OK] и возвратиться в Экран 1 Установка E-mail, приведенный на предыдущей странице.

(Для отмены установок нажмите кнопку [Отменить].)

18. Нажать кнопку 20 [Установка доб. сообщения], приведенную на предыдущей странице, для вывода Установка адреса E-mail, Экран 4.

19. При добавлении адреса e-mail для уведомления о себе по e-mail, нажать кнопку 21 [Добавить] и ввести адрес e-mail в экране ввода.

(Можно записать максимум 3 адреса e-mail.)

При удалении адреса e-mail, выбрать адрес в 22 и нажать кнопку 23 [Удалить]. Кроме того, при изменении записанного адреса e-mail, выбрать адрес в 22 и нажать кнопку 24 [Изменить].

20. При отправлении e-mail, выбрать адрес назначения e-mail в 22 и нажать кнопку 25 [Тестирование сообщения].

21. После завершения необходимых установок, нажать кнопку 26 [OK] и возвратиться в Экран 1 Установка E-mail, приведенный на предыдущей странице.

(Для отмены установок нажмите кнопку [Отменить].)

22. После выполнения необходимых установок для e-mail, нажать кнопку 27 [OK].

(Для отмены установок нажмите кнопку [Отменить].)

9.24 Работа меню установки системы (24)

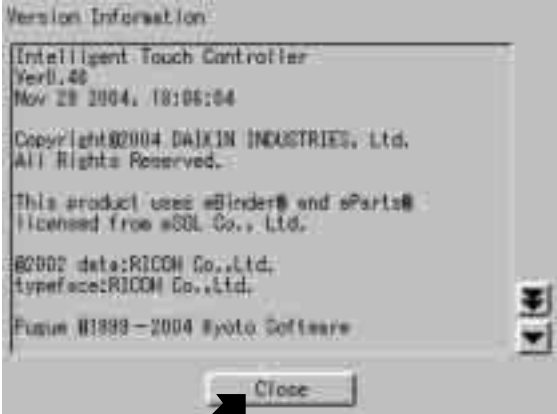
<p>Экран 1 Информация о версии</p>  <p>1</p>	<p>Информация о версии</p> <p>Это меню предназначено для проверки номера версии текущего программного обеспечения микропроцессорного сенсорного контроллера. В общем случае нет необходимости ее проверять.</p> <ol style="list-style-type: none"> 1. См. стр. 49 и выбрать Информацию о версии. 2. Появляется Экран 1 Информация о версии, показанный слева. (На рисунке слева показан пример. Он может отличаться от фактической версии.) 3. Когда номер версии проверен, нажмите кнопку ① [Заккрыть].
---	---

10. Меры предосторожности

Переключатель Разрешить (ВКЛ)/Запретить(ВЫКЛ) внутренние батареи

Микропроцессорный сенсорный контроллер оснащен внутренними батареями для работы часов во время отключения питания, а также для сохранения данных при отключении, когда используется дополнительная функция пропорционального распределения мощности. Работа батарей может быть включена или отключена с помощью переключателей, показанных на рисунке ниже.

Часы и функция пропорционального распределения мощности не будут работать при отключении питания, если этот переключатель установлен в положение «ВЫКЛ».

Когда блок установлен, переключатели установлены в положение «ВКЛ». Не трогайте их, если питание отключено в течение длительного времени. (На следующей странице приведено подробное описание, что нужно делать, если питание отключено в течение длительного времени.)

<Расположение и установка переключателей>

Как показано на рисунке, нужно установить переключатель батарей, расположенный на левой стороне этого контроллера, в положение «ВЫКЛ» (кнопка, верхняя сторона) или «ВКЛ» (кнопка, нижняя сторона), с помощью небольшой отвертки типа (-). (Установка этого переключателя в положение ВЫКЛ не удаляет установки групп, зон или расписания.)

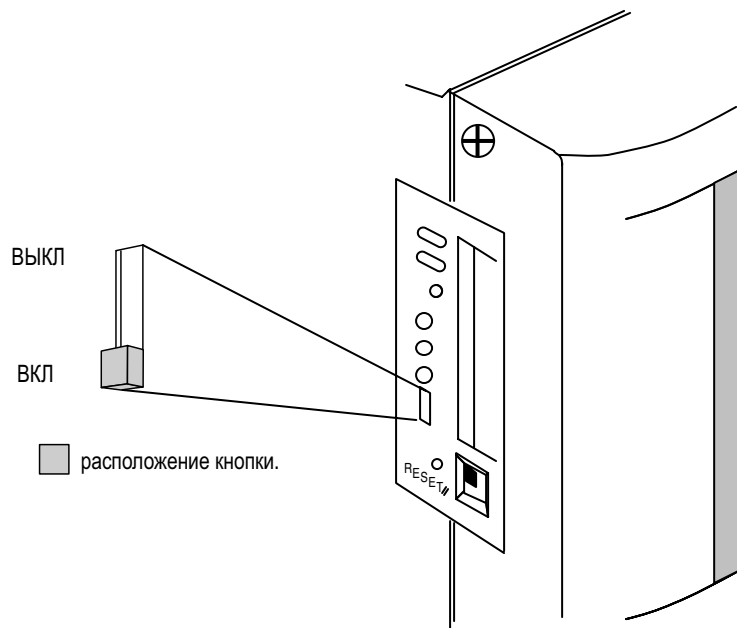

Примечание

- Не трогайте другие переключатели.
- Избегайте применения слишком большого усилия при повороте ВКЛ и ВЫКЛ, в противном случае это может привести к их повреждению и неисправной работе.

11. Техническое обслуживание

Обслуживание ЖКИ

- Если поверхность ЖКИ или главного блока микропроцессорного сенсорного контроллера загрязнена, вытрите грязь тканью, смоченной в растворенном нейтральном моющем средстве и хорошо выкрученной.

Примечание

- Не пользуйтесь разбавителем, органическим растворителем, концентрированным кислым раствором, и т.д. Покрытие может износиться и обесцветиться.
- Полирование с применением силы и жесткой тканью может повредить жидко-кристаллический индикатор. Удаляйте загрязнения только с помощью мягкой ткани.
- Если блок хранится в условиях, при которых на ЖКИ возможно попадание капель воды или грязи, то могут появиться пятна, а покрытие - отсоединиться.

Если продукт остается ВЫКЛ длительное время

Если микропроцессорный сенсорный контроллер остается ВЫКЛ в течение длительного времени (6 месяцев и больше), поверните переключатель в положение ВЫКЛ для сохранения батарей.

- Микропроцессорный сенсорный контроллер имеет встроенную батарею для работы часов во время отключения питания. Эта батарея предназначена только для случаев отключения питания, и может полностью разрядиться, если питание отсутствует длительное время. (Емкость обеспечивает работу в сумме в течение около 2 лет, если отсутствует питание.)
- Чтобы снова использовать микропроцессорный сенсорный контроллер, поверните переключатель в положение ВКЛ.

[Установка переключателя]

Как показано на рисунке, нужно установить переключатель батарей, расположенный на левой стороне этого контроллера, в положение "ВЫКЛ" (кнопка, верхняя сторона) или "ВКЛ" (кнопка, нижняя сторона), с помощью небольшой отвертки типа (-). (Установка этого переключателя в положение ВЫКЛ не удаляет установки групп, зон или расписания.)

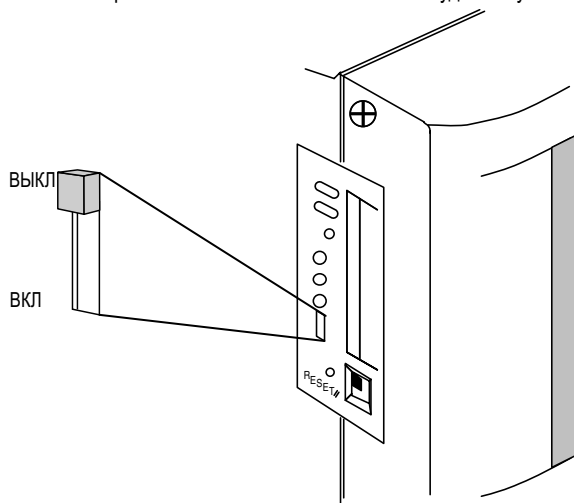

■ расположение кнопки.

Примечание

- Не трогайте другие переключатели.
- Избегайте применения слишком большого усилия при повороте ВКЛ и ВЫКЛ, в противном случае это может привести к их повреждению и неисправной работе.

⚠ Предостережение

Если электрические компоненты микропроцессорного сенсорного контроллера имеют статический заряд, то это может привести к сбою.

Перед любой операцией разрядите статическое электричество, накопленное в Вашем теле. Для этого дотроньтесь до заземленного металлического предмета (панель управления, и т.д.).

12. Поиск неисправностей

Перед обслуживанием продукта

Поз.	Описание и корректирующие действия
Дисплей микропроцессорного сенсорного контроллера погас.	Когда для Установки подсветки микропроцессорного сенсорного контроллера установлен Авто ВЫКЛ подсветки, подсветка гаснет, если в течение определенного времени не было касания экрана. Касайтесь экрана с помощью комплектного карандаша. Вывод на экране восстанавливается.
Подсветка не гаснет, если установлено Авто ВЫКЛ подсветки.	Авто ВЫКЛ подсветки является функцией, позволяющей автоматически ВЫКЛ подсветку, если в течение определенного времени не было касания экрана. Если дисплей установлен в Установить/Свойства, Установка системы, и т.д., то экран гаснет автоматически.
Микропроцессорный сенсорный контроллер не может работать, или наблюдение отсутствует.	<p>Нажать и удерживать кнопку сброса на левом экране микропроцессорного сенсорного контроллера в течение 5 секунд. Нажатие на переключатель инициализирует микропроцессорный сенсорный контроллер. (Нажатие на этот переключатель не удаляет установки групп, зон или графика.)</p> <div data-bbox="718 851 1149 1299"> </div> <div data-bbox="1189 963 1396 1276"> <p>Примечание</p> <ul style="list-style-type: none"> • Не трогайте другие переключатели. • Избегайте применения слишком большого усилия при повороте ВКЛ и ВЫКЛ, в противном случае это может привести к их повреждению и неисправной работе. </div> <div data-bbox="726 1310 1396 1534"> <p>⚠ Предостережение</p> <p>Если электрические компоненты микропроцессорного сенсорного контроллера имеют статический заряд, то это может привести к сбою. Перед любой операцией разрядите статическое электричество, накопленное в Вашем теле. Для этого дотроньтесь до заземленного металлического предмета (панель управления, и т.д.).</p> </div>

Перед обслуживанием продукта

Поз.	Описание и корректирующие действия
На экране Наблюдение, зуммер звучит, когда нажата область, не назначенная для рабочей кнопки.	Микропроцессорный сенсорный контроллер имеет зуммер, который выдает звуковой сигнал при нажатии в любой точке экрана. Это нормально.
Экран мигает через регулярные интервалы.	Когда выводится экран Наблюдение, он обновляется каждые 3 секунды, обеспечивая вывод последнего состояния кондиционеров. При обновлении экран может мигать. Это нормально.
Касание экрана микропроцессорного сенсорного контроллера не изменяет сразу вывод.	Обновление вывода может занять некоторое время, в зависимости от состояния связи с подсоединенным кондиционером. Обновление завершается через несколько секунд.
ЖКИ	На экране, в определенной части ЖКИ микропроцессорного сенсорного контроллера могут быть некоторые точки, которые никогда не выводятся или выводятся всегда. Это нормально. ЖКИ присуща неровность вывода из-за изменения температуры, что является нормальным.
На экране Наблюдение зоны микропроцессорного сенсорного контроллера, для определенной зоны выводился знак фильтра или элемента. Очистка фильтра или элемента кондиционеров и сброс знака времени очистки с помощью пульта дистанционного управления не выключает знак фильтра или элемента.	На экране Наблюдение зоны, выводимое обозначение фильтра или элемента не выключается, пока не будут сброшены обозначения фильтра или элемента для всех кондиционеров в зоне. Проверьте каждый кондиционер, для которого выводится знак времени очистки, кроме кондиционеров, очищенных в зоне.
При нажатии рабочей кнопки на экране микропроцессорного сенсорного контроллера звучит зуммер, однако работа не подтверждена.	Положения кнопок на сенсорном экране, выводимых в разное время, могут изменяться. См. стр. 69 и выбрать калибровку сенсорного экрана.
Микропроцессорный сенсорный контроллер не позволяет выполнить установку Разрешено/Запрещено пульта дистанционного управления.	Когда подключен iPU, межсетевой интерфейс BAC net, установку Разрешено/Запрещено пульта дистанционного управления нельзя выполнить с помощью микропроцессорного сенсорного контроллера. Если выполняется управление с двух микропроцессорных сенсорных контроллеров, то один из микропроцессорных сенсорных контроллеров не может выполнить установку Разрешено/Запрещено.
Добавлен кондиционер, который нужно подключить к микропроцессорному сенсорному контроллеру, но кондиционер нельзя наблюдать на экране Наблюдение микропроцессорного сенсорного контроллера.	При добавлении кондиционера, который нужно подключить к микропроцессорному сенсорному контроллеру, требуется пробный прогон микропроцессорного сенсорного контроллера и кондиционера. (Если пробный прогон микропроцессорного сенсорного контроллера не проходит, обратитесь к нашему представителю.)

Перед обслуживанием продукта

Поз.	Описание и корректирующие действия
<p>Кнопки Совместной работы, Пуска и Остановка не показаны на экране Наблюдение микропроцессорного сенсорного контроллера, и работа кондиционеров становится невозможной.</p>	<p>Есть ли вывод Центр. упр. сист. на экране наблюдения, как показано ниже?</p> <p>Этот вывод появляется в следующих ситуациях.</p> <p>Когда подключен iPU, межсетевой интерфейс ВАС net к микропроцессорному сенсорному контроллеру, то имеется установка запрета управления более низкого порядка для межсетевого интерфейса iPU, ВАС net.</p> <p>Запрет управления более низкого порядка является установкой, которая запрещает работу кондиционеров от пульта централизованного управления микропроцессорного сенсорного контроллера и пульта ВКЛ/ВЫКЛ, и разрешает команды только от iPU, ВАС net. Когда сделана эта установка, на экране микропроцессорного сенсорного контроллера выводится Центр. упр. сист.</p> <p>Когда установка отменена, на экране микропроцессорного сенсорного контроллера пропадает вывод Центр. упр. сист., и становится доступной работа от микропроцессорного сенсорного контроллера.</p> <div data-bbox="778 869 1342 1375" style="text-align: center;"> <p>Есть ли вывод Центр. упр. сист.?</p> </div>

Перед обслуживанием продукта

Поз.	Описание и корректирующие действия
Предполагается, что кондиционер работает, но он остановлен.	<p>Возможны следующие причины. Проверьте следующее.</p> <ol style="list-style-type: none"> 1. Выполняется ли операция останова пультом дистанционного управления кондиционера? 2. Когда к этому блоку дополнительно подсоединен центральный блок, выполняется ли операция останова этим центральным блоком? 3. Было ли нарушение электроснабжения кондиционера? 4. Зарегистрирован ли график остановок кондиционера с помощью функции программирования этого блока? 5. Активирована ли функция оптимизации обогрева этого блока? (Эта функция останавливает кондиционер при обогреве, чтобы не допустить образование теплого воздуха, когда термовыключатель выключен.) (Подробно см. P45,46.)
Предполагается, что кондиционер остановлен, но он работает.	<p>Возможны следующие причины. Проверьте следующее.</p> <ol style="list-style-type: none"> 1. Выполняется ли операция пуска пультом дистанционного управления кондиционера? 2. Когда к этому блоку подсоединен центральный блок, выполняется ли операция пуска этим центральным блоком? 3. Зарегистрирована ли график пусков кондиционера с помощью функции программирования этого блока? 4. Активирована ли функция температурного предела этого блока? (Эта функция управляет работой кондиционера автоматически, чтобы избежать слишком сильного повышения или уменьшения температуры в помещении.) (Подробно см. P42-44.)
Установленная температура или режим работы кондиционера изменен.	<p>Возможны следующие причины. Проверьте следующее.</p> <ol style="list-style-type: none"> 1. Изменена ли установленная температура или режим работы пультом дистанционного управления кондиционера? 2. Когда к этому блоку дополнительно подсоединен центральный блок, изменена ли установленная температура или режим работы этим центральным блоком? 3. Зарегистрирован ли график изменения установленной температуры или режима работы с помощью функции программирования этого блока? 4. Активирована ли функция переключения этого блока? (Эта функция изменяет режим работы и установленную температуру кондиционера автоматически, чтобы поддерживать оптимальную температуру в помещении.) (Подробно см. P37-41.)

Перед обслуживанием продукта

Поз.	Описание и корректирующие действия
<p>Кнопки Совместной работы, Пуска и Останова не показаны на экране Наблюдение микропроцессорного сенсорного контроллера, и работа кондиционеров становится невозможной.</p>	<p>Есть ли вывод Обязательный останов системы на экране Наблюдение, как показано ниже? Этот вывод появляется в следующих ситуациях.</p> <p>Вывод появляется, если команда обязательного останова подается на вход устройств центрального управления (центральный пульт дистанционного управления, пульт ВКЛ/ВЫКЛ, и т.д.), включая микропроцессорный сенсорный контроллер.</p> <p>Подача команды обязательного останова останавливает все кондиционеры, подключенные к устройству центрального управления. Когда команда подается на вход, ни устройства центрального управления, ни пульт дистанционного управления, не могут управлять работой кондиционеров.</p> <p>Когда подача команды обязательного останова отменяется, на экране исчезает Обязательный останов системы, и разрешает управление от микропроцессорного сенсорного контроллера.</p> <div data-bbox="746 801 1310 1323" style="text-align: center;"> </div>

Аварийная процедура при сбое в микропроцессорном сенсорном контроллере

Поз.	Описание и корректирующие действия
<p>В микропроцессорном сенсорном контроллере происходит сбой, когда пульт дистанционного управления запрещен с микропроцессорным сенсорным контроллером, и установка пуск/останов и др. не могут быть выполнены.</p>	<p>В качестве временной меры перед тем, как наш обслуживающий персонал ознакомится с проблемой, ВЫКЛ автоматический выключатель питания микропроцессорного сенсорного контроллера. Это разрешит все виды управления кондиционерами с пульта дистанционного управления приблизительно через 5 минут. (Если имеется какое-либо другое устройство центрального управления, ВЫКЛ питание для всех устройств.)</p>

Если необходима регулировка яркости и контраста экрана, а также уровня звука зуммера

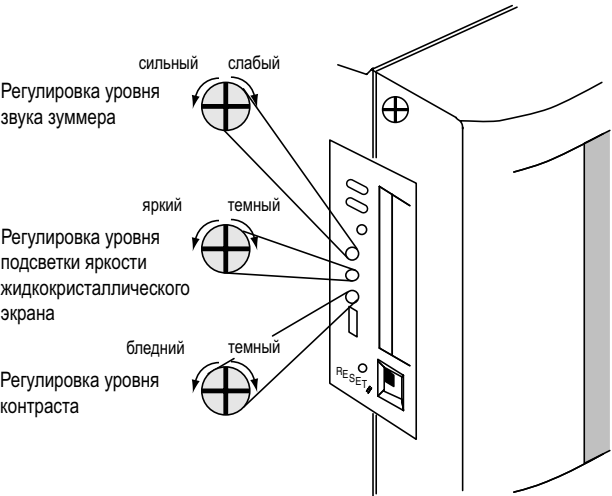
Поз.	Описание и корректирующие действия
<p>Необходима регулировка яркости и контраста экрана, а также уровня звука зуммера.</p>	<p>Яркость и контраст экрана, уровень звука зуммера, отрегулированы до нужного уровня перед отправкой с завода. Однако, в случае недостаточно хорошей визуализации или слабом уровне звука зуммера, например, в зависимости от фактических условий установки и использования, яркость и контраст экрана, уровень звука зуммера можно отрегулировать следующим способом.</p> <p>[Способ регулировки]</p> <p>Отрегулировать уровень (переменный резистор) с левой стороны микропроцессорного сенсорного контроллера с помощью отвертки Phillips, проверив при этом каждый уровень.</p> <p>Регуляторы звука зуммера, яркости и контраста экрана располагаются последовательно сверху, как показано ниже.</p>  <p>Примечание</p> <ul style="list-style-type: none"> Поскольку каждый регулятор уровня является высокоточной деталью, не прикладывайте слишком большое усилие при регулировке уровня. Это может повредить регулятор. Не трогайте другие переключатели. (Уровень звука зуммера и яркость жидкокристаллического дисплея регулируются регулятором уровня, описанным выше; однако обычно такая регулировка не требуется.) <p>⚠ Предостережение</p> <p>Если электрические компоненты микропроцессорного сенсорного контроллера имеют статический заряд, то это может привести к сбою. Перед любой операцией разрядите статическое электричество, накопленное в Вашем теле. Для этого дотроньтесь до заземленного металлического предмета (панель управления, и т.д.).</p>

13. Дополнительное оборудование

Подсоединение унифицированного адаптера позволяет использовать контакт для сигнала нормальной и неверной работы, а также контакт для общего запуска/останова. За более подробной информацией обращайтесь к поставщику, у которого был приобретен продукт. Кроме того, благодаря подсоединению адаптера DIII-NET-plus, можно дополнительно эксплуатировать и контролировать внутренние блоки 64 групп (микропроцессорный сенсорный контроллер плюс DIII-NET – плюс адаптер– всего 128 групп).

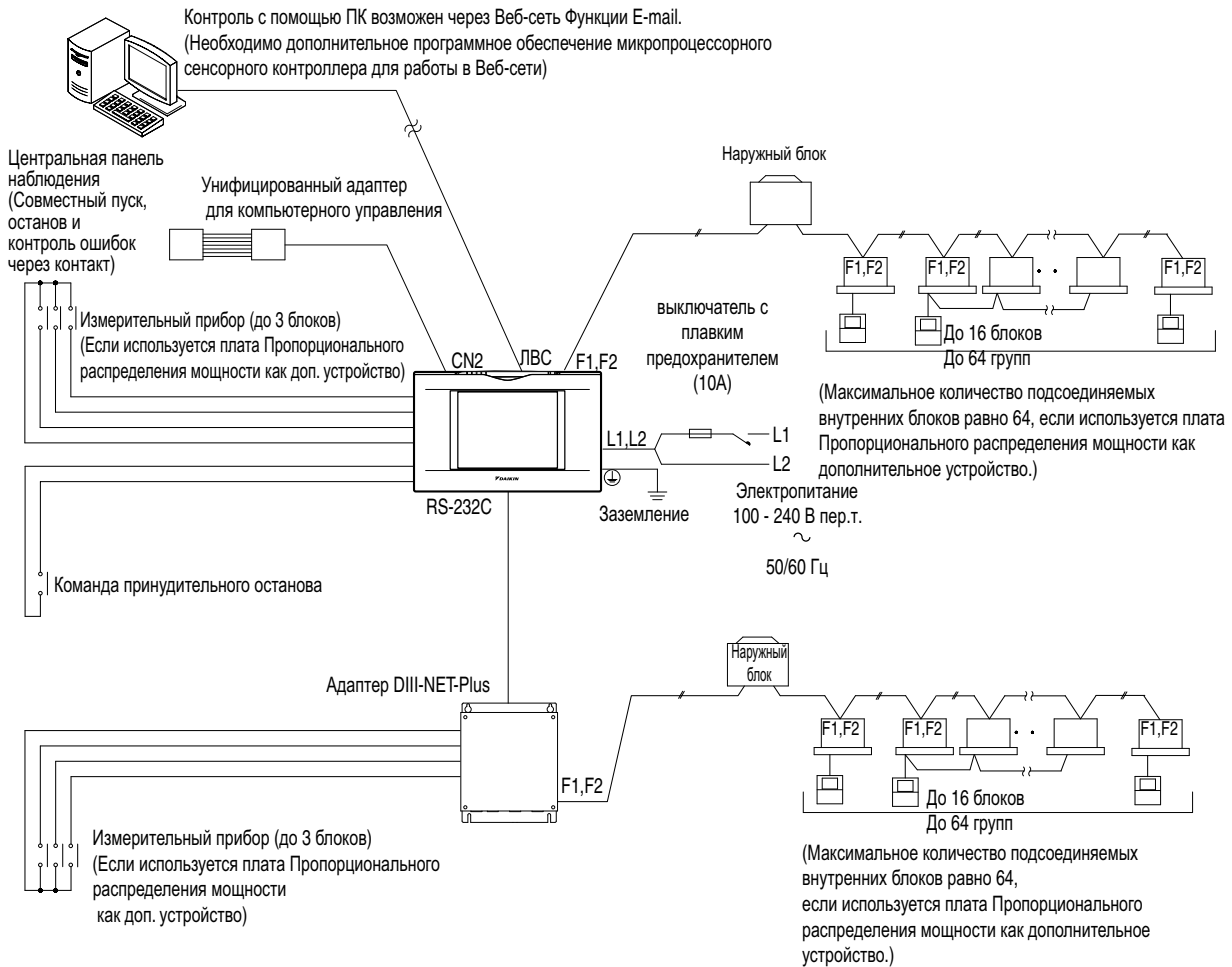

14. Технические характеристики

14.1 Технические характеристики

Электропитание	100 - 240 В пер.т. 50/60 Гц
Потребляемая мощность	Максимум 10 Вт
Вход принудительного останова	Нормально разомкнутый контакт Ток контакта приблизительно 10 мА
Размер	230 × 147 × 107 (В × Ш × Г)
Масса	1,2 кг

14.2 Размеры

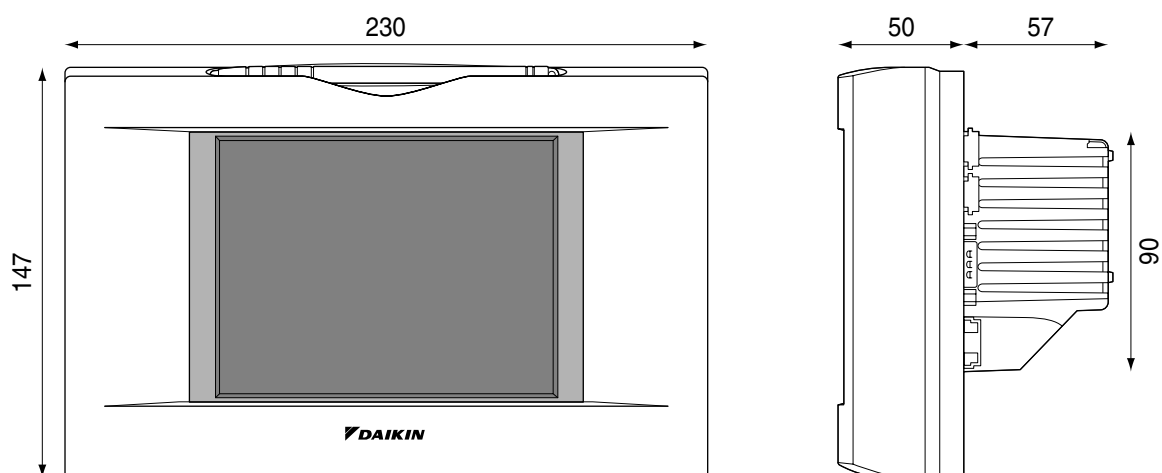

Технические характеристики и внешний вид продукта могут быть изменены без предварительного

15. Гарантийное обслуживание

15.1 Гарантийное обслуживание

- Для сдачи продукта в ремонт, подготовьте следующую информацию

- Модель
- Дата установки
- Обстоятельства - максимально подробное описание
- Адрес, имя, номер телефона

- **Передача**

Передача должна выполняться профессиональным способом. Обращайтесь к поставщику, у которого был приобретен продукт, или на станцию обслуживания. Заказчик должен будет оплатить затраты, необходимые для выполнения передачи.

- **Ремонт после гарантийного периода бесплатного обслуживания**

Обратитесь к поставщику. Если ремонт обеспечит функционирование продукта, то он будет отремонтирован согласно запросу, и заказчику будет начислена сумма затрат.

(Гарантийный период ... один год от даты установки)

- **Вопросы**

По вопросам послепродажного обслуживания обращайтесь к поставщику, у которого был приобретен продукт, или на ближайшую станцию обслуживания.

Часть 3

Руководство по эксплуатации программного обеспечения пропорционального распределения мощности

1. Меры безопасности	98
2. Назначение и краткое описание	99
3. Подготовка	100
4. Упрощенная схема	100
5. Первоначальная установка.....	100
6. Процедуры вывода отчета о пропорциональном распределении мощности ..	102
7. Как вывести Отчет о пропорциональном распределении мощности.....	102
8. Поиск неисправностей	106
9. Гарантийное обслуживание.....	107

EM04A056

1. МЕРЫ БЕЗОПАСНОСТИ

Перед установкой оборудования системы кондиционирования внимательно прочитайте эти “МЕРЫ БЕЗОПАСНОСТИ” и убедитесь в правильности его установки. После выполнения установки запустите блок и проверьте, чтобы он правильно работал.

Не забудьте проинструктировать заказчика, как правильно эксплуатировать систему и проводить ее техническое обслуживание. Сообщите заказчику, чтобы он хранил эти инструкции по установке вместе с руководством по эксплуатации для справки. Этот кондиционер относится к классу “приборов, не относящихся к приборам общего пользования”.

Значение предупреждающих, предостерегающих символов и примечаний.



ПРЕДУПРЕЖДЕНИЕ Указывает на потенциально опасную ситуацию, которая, если ее не устранить, может привести к смерти или серьезной травме.



ПРЕДОСТЕРЕЖЕНИЕ Указывает на потенциально опасную ситуацию, которая, если ее не устранить, может привести к травме незначительной или средней степени. Он может также использоваться для предостережения от применения опасных методов работы.



ПРИМЕЧАНИЕ Указывает на ситуацию, которая может привести только к повреждению оборудования или материальному ущербу.

Храните таблички с предостережениями под рукой, чтобы при необходимости к ним можно было обратиться.

Кроме того, если это оборудование передается новому пользователю, необходимо также передать ему и это руководство.



ПРЕДУПРЕЖДЕНИЕ

Чтобы избежать поражения электрическим током, пожара или травмы, если обнаружится какое-либо отклонение, например, запах огня, выключите электропитание и позвоните к Вашему дилеру за инструкциями.

Обращайтесь к Вашему дилеру относительно установки кондиционера.

Неполная установка, выполненная Вами самостоятельно, может привести к утечке воды, поражению электрическим током и пожару.

Обращайтесь к Вашему дилеру относительно усовершенствования, ремонта и технического обслуживания.

Неверное усовершенствование, ремонт или техническое обслуживание может привести к утечке воды, поражению электрическим током и пожару.

Неправильная установка или закрепление оборудования или аксессуаров может привести к электрическому удару, короткому замыканию, утечкам, пожару или другим повреждениям оборудования. Используйте только аксессуары Daikin, специально предназначенные для использования с оборудованием; они должны устанавливаться специалистом.

Обратитесь к Вашему дилеру для перемещения и установки кондиционера или пульта дистанционного управления в новом месте.

Неполная установка может привести к утечке воды, поражению электрическим током и пожару.

Никогда не допускайте попадание влаги на внутренний блок или пульт дистанционного управления.

Это может привести к поражению электрическим током или пожару.

Никогда не используйте распыляемый материал, например, лак для волос, лак или краску около блока.

Это может вызвать пожар.

Никогда не устанавливайте предохранитель с неверным номинальным током или другие провода, когда предохранитель перегорел.

Использование медного провода может привести к поломке блока и пожару.

Никогда не выполняйте проверку или обслуживание блока самостоятельно.

Для выполнения этой работы обратитесь к квалифицированному персоналу, выполняющему техническое обслуживание.

Перед обслуживанием необходимо отсоединить все источники электропитания.

Не чистите кондиционер или пульт дистанционного управления избыточным количеством воды.

Возможно поражение электрическим током или пожар.

Не устанавливайте кондиционер или пульт дистанционного управления в месте возможной утечки горючего газа.

При утечке газа и концентрации вокруг кондиционера может возникнуть пожар.

Не трогайте переключатели влажными пальцами.

Касание переключателя пальцами может привести к поражению электрическим током.

CISPR 22 Класс A Предупреждение:

Это продукт класса А. В конкретных условиях установки этот продукт может вызывать радиопомехи; в этом случае пользователю, возможно, потребуется предпринять соответствующие меры.



ПРЕДОСТЕРЕЖЕНИЕ

После продолжительного использования проверяйте стойку и крепление блока на предмет повреждения.

Если они останутся в поврежденном состоянии, то это может привести к падению блока и травмам.

Не допускайте, чтобы ребенок взбирался на наружный блок; не кладите на него какие-либо предметы.

Падение может привести к травме.

Не позволяйте детям играть на блоке и около него.

Это может привести к травме.

Не ставьте вазу с цветами и другие предметы с водой.

Вода может попасть в блок, вызвав поражение электрическим током или пожар.

Никогда не касайтесь внутренних деталей пульта управления.

Не снимать переднюю панель. Касание некоторых частей является опасным, и может вызвать повреждение в работе аппарата.

Для целей проверки и регулировки внутренних деталей обратитесь к Вашему дилеру.

Не размещайте пульт управления в месте, забрызганном водой.

Вода, попавшая внутрь пульта управления, может вызвать утечку электричества и повредить внутренние детали электроники.

Не работайте с кондиционером во время дезинфекции, например, инсектицидом.

Несоблюдение требований может привести к осаждению химических веществ на блоке и отрицательному воздействию на здоровье людей, которые их болезненно воспринимают.

Утилизируйте упаковочные материалы безопасным способом.

Упаковочные материалы, такие как гвозди, другие металлические или деревянные части, могут колотые раны и другие травмы.

Удалите и выбросьте пластиковые упаковочные пакеты, чтобы дети не могли ими играть.

Если дети будут играть с пластиковым пакетом, который не был выброшен, то это создает опасность удушья ребенка.

Не выключайте питание сразу же после останова блока.

Перед выключением питания всегда подождите не менее пяти минут.

В противном случае может произойти утечка воды или неисправность.

Устройство не предназначено для использования детьми или инвалидами без присмотра.

Пульт дистанционного управления должен устанавливаться так, чтобы дети не могли с ним играть.

Пользуйтесь картой, предусмотренной в комплекте.

**ПРИМЕЧАНИЕ**

Никогда не нажимайте на кнопки пульта твердым острым предметом. Это может привести к повреждению пульта.

Никогда не тяните или скручивайте электрические провода пульта дистанционного управления.

Это может привести к неисправности блока.

Не допускайте воздействия на пульт управления прямыми солнечными лучами.

Прямой солнечный свет может привести к обесцвечиванию ЖК экрана и ухудшить качество вывода изображения.

Не протирайте поверхность рабочего пульта бензолом, разбавителем, химически обработанной тканью для удаления пыли, и т.д.

Это может привести к обесцвечиванию пульта и отслаиванию покрытия. Если он сильно загрязнен, увлажните ткань нейтральным моющим средством, растворенным в воде, хорошо выкрутите ткань, и протрите пульт дочиста. Затем вытрите его другой сухой тканью.

Демонтаж блока, работа с хладагентом, маслом и другими компонентами должны выполняться в соответствии с местными и национальными нормами.**2. НАЗНАЧЕНИЕ И КРАТКОЕ ОПИСАНИЕ**

Плата пропорционального распределения энергии вместе с установленным микропроцессорным сенсорным контроллером, позволяет выполнять расчет пропорционального распределения энергии и выводить количество электроэнергии, используемое кондиционером на каждый внутренний блок.

[Основные функции]

Данные о результатах пропорционального распределения мощности можно сохранять в течение 12 месяцев. (макс. 12 месяце и 30 дней)

- Для микропроцессорного сенсорного контроллера, пропорциональное распределение мощности может рассчитываться максимум для 64 внутренних блоков.
- Когда подсоединен адаптер DIII-NET Plus, пропорциональное распределение мощности можно рассчитать для более 64 внутренних блоков (всего 128).
- Максимум 3 электрических счетчика может быть подсоединено к микропроцессорному сенсорному контроллеру.
- Когда подсоединен адаптер DIII-NET Plus, можно подсоединить более 3 электрических счетчиков (всего 6).
- Данные о результатах пропорционального распределения энергии можно сохранить на плату PCMCIA.

Данные сохраняются в формате CSV, который широко используется в персональных компьютерах, поэтому счета легко могут формироваться с помощью пакета прикладных программ общего назначения для расчета таблиц.

(Персональный компьютер и пакет прикладных программ общего назначения для расчета таблиц могут приобретаться отдельно.)

[Меры предосторожности]

Эта система рассчитывает потребление электроэнергии в зависимости от размера блоков, времени работы, интервала открытия расширительных клапанов, расхода воздуха на всасывании и количества импульсов, поступающих от электрических счетчиков, установленных на наружных блоках.

Расчет по этому методу выполняется не только непосредственно по измерениям.

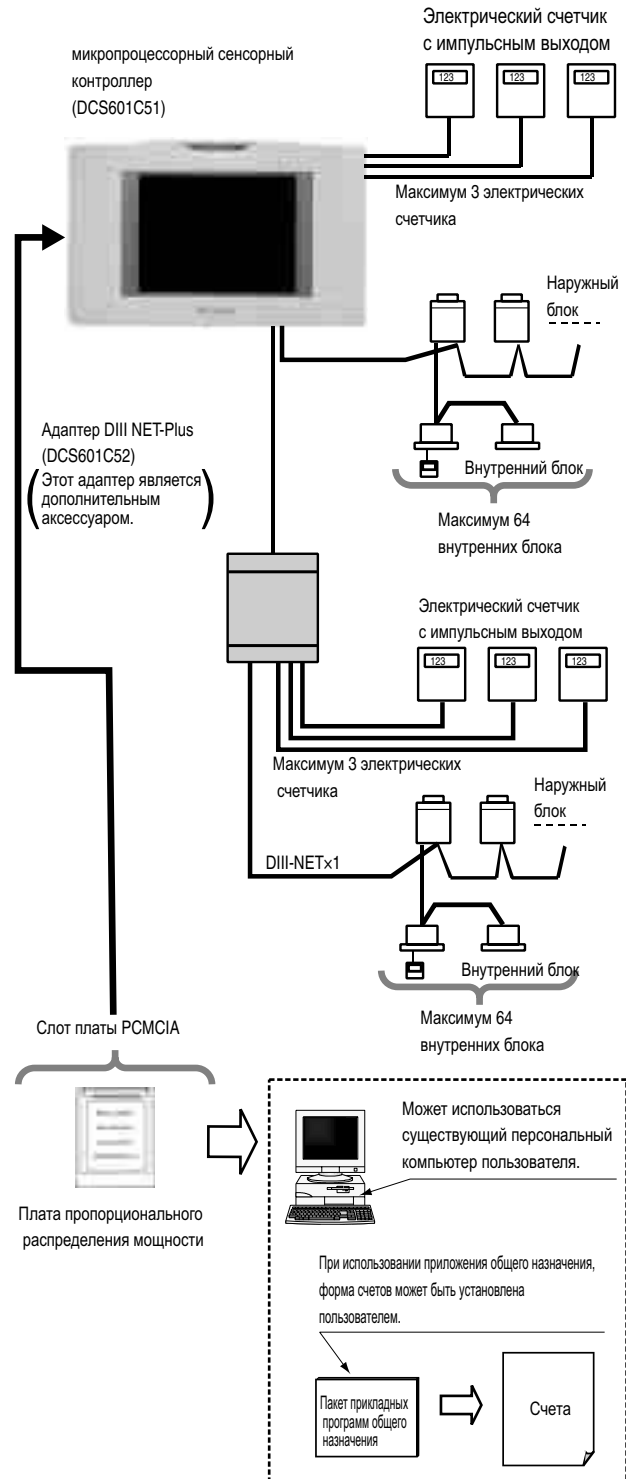

3. ПОДГОТОВКА

3-1 Проверка комплектных частей

Плата пропорционального распределения мощности имеет следующие комплектные части.

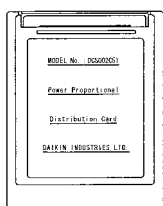

3-2 Как подсоединить

Для активации функции пропорционального распределения мощности, нужно установить программу, включив комплектную плату РСМСІА и выполнив тестовый прогон.

Перед использованием обратитесь к своему поставщику.

4. УПРОЩЕННАЯ СХЕМА

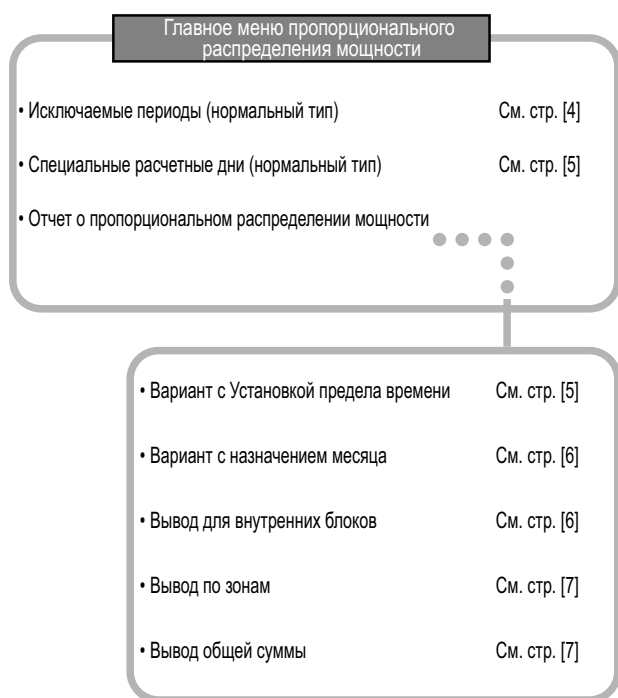

⚠ ПРЕДОСТЕРЕЖЕНИЕ

Установка текущего времени часов приведена в руководстве для микропроцессорного сенсорного контроллера.

5. ПЕРВОНАЧАЛЬНАЯ УСТАНОВКА

5-1 Главное меню пропорционального распределения мощности
 Установки пропорционального распределения мощности выполняются в меню установки системы.

Для вывода меню установки системы нажать кнопку S в нижней части экрана.

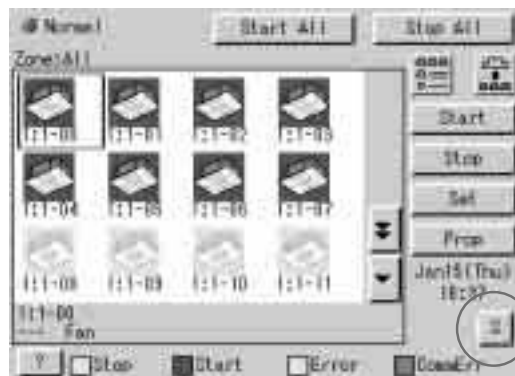

Нажать кнопку S основного экрана.

При нажатии кнопки S появляется экран ниже. Нажать "Проп. распред. мощн." в меню установки системы для вывода, затем нажать кнопку Выполнить.

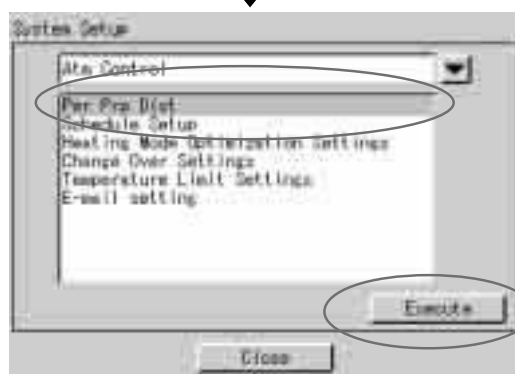

Для установки Специальных расчетных дней (нормальный тип), нажать эту кнопку на экране.

Для установки Исключаемых периодов (нормальный тип), нажать эту кнопку на экране.

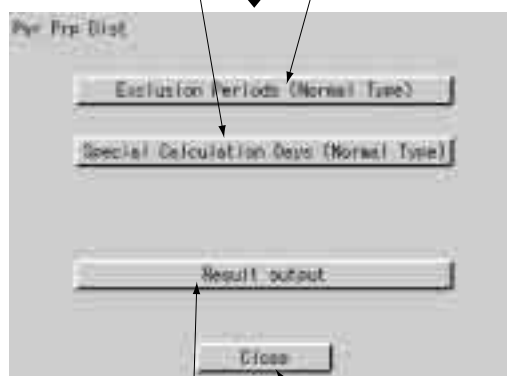

Для установки отчета о пропорциональном распределении мощности, нажать эту кнопку на экране.

Для возврата к предыдущему экрану, нажать эту кнопку на экране.

ПРИМЕЧАНИЕ

•Перед первоначальной установкой нужно установить текущее время часов.

5-2 Как установить исключения периоды (нормальный тип)

Эта функция предназначена только для нормального типа, и исключения периоды, когда расчет пропорционального распределения мощности не проводится, и могут быть установлены дни недели. Например, она может использоваться, когда нужно собрать фиксированную оплату в дневное время дней недели, и выполнить расчет пропорционального распределения мощности только для сверхурочной работы и работы в праздники. Часовой пояс может устанавливаться по дням недели. Эта установка предназначена для всех систем, поэтому невозможно выполнить различные установки в зоне.



Нажать Исключения периоды (Нормальный тип).

1. Как установить Время начала

Нажать кнопку Начать день недели, который нужно установить, и задать время начала в исключения периодах, когда расчет пропорционального распределения мощности не выполняется. Появляется цифровая клавиатура. Установить Время начала.

2. Как установить Время окончания

Нажать кнопку Закончить день недели, который нужно установить, и задать время окончания в исключения периодах, когда расчет пропорционального распределения мощности не выполняется. * Появляется цифровая клавиатура. Установить Время окончания.

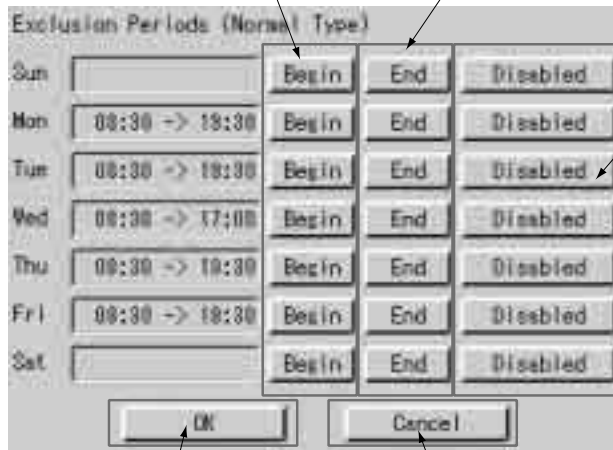

3. Как отменить установку времени

Чтобы отменить Исключения периоды, когда расчет пропорционального распределения мощности не выполняется, нажать кнопку Запрещено.

4. Для завершения установки нажать кнопку ОК.

5. Для отмены установки нажать кнопку Отменить. (Установки остаются предыдущими.)

[Появляется цифровая клавиатура]

Как установить Время окончания

Если время окончания установлено на 24:00 (полночь), ввести 00:00.



Если в этой установке заданы Исключения периоды, появляется следующее содержание установки.

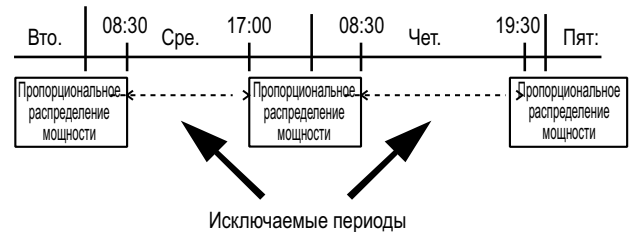

⚠ ПРЕДОСТЕРЕЖЕНИЕ

Если время окончания задано больше 24:00, то оно считается установленным на 0:00 суток.



5-3 Специальные расчетные дни (нормальный тип)

Даже если установлены Исключаемые периоды (нормальный тип), можно задать день, когда расчет пропорционального распределения мощности выполняется специально в течение суток (0:00 - 24:00). Установка выполняется на один год в днях. Например, она используется для выполнения пропорционального распределения мощности все незапланированные нерабочие дни.



Нажать Специальные расчетные дни (нормальный тип).

1. Нажать устанавливаемый месяц.
Когда нажата <<, выводится предыдущий месяц.
Когда нажата >>, выводится следующий месяц.

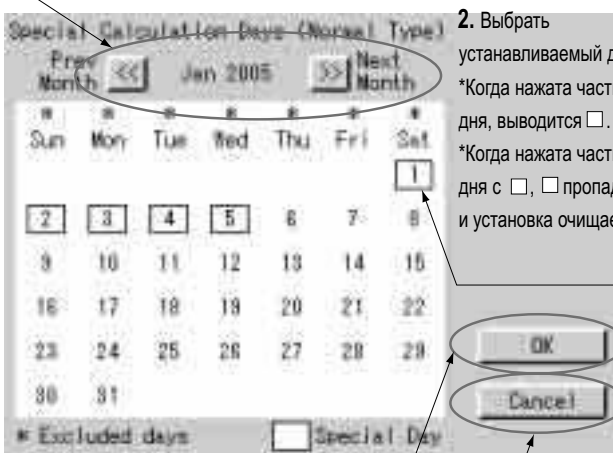

2. Выбрать устанавливаемый день.
*Когда нажата часть дня, выводится .
*Когда нажата часть дня с , пропадает, и установка очищается.

3. Для завершения установки нажать кнопку ОК.
4. Для отмены установки нажать кнопку Отменить.
(Установки остаются предыдущими.)

6. ПРОЦЕДУРЫ ВЫВОДА ОТЧЕТА О ПРОПОРЦИОНАЛЬНОМ РАСПРЕДЕЛЕНИИ МОЩНОСТИ

Здесь приводится описание процедур ежемесячного Отчета о пропорциональном распределении мощности.

⚠ ПРЕДОСТЕРЕЖЕНИЕ

Ежемесячные данные о пропорциональном распределении мощности не будут собираться, если не выполнена первоначальная установка.

[Процедуры экрана ошибок]

- 1 Вставить плату Пропорционального распределения мощности в слот платы PCMCIA микропроцессорного сенсорного контроллера.
- 2 Нажать кнопку S в стандартном экране микропроцессорного сенсорного контроллера.
- 3 Выбрать установку Пропорционального распределения мощности в меню Установка системы и нажать кнопку Выполнить.
- 4 Нажать кнопку вывода Результата в меню Проп. распредел. мощн..

- 5 Выбрать требуемый период или требуемый месяц.
В случае требуемого периода, ввести день начала расчета и день окончания расчета.
В случае требуемого месяца, определить расчетный день, поскольку расчет выполняется в месяцах.
- 6 Нажать кнопку Выполнить.
- 7 На экран выводится Отчет о пропорциональном распределении мощности.

7. КАК ВЫВЕСТИ ОТЧЕТ О ПРОПОРЦИОНАЛЬНОМ РАСПРЕДЕЛЕНИИ МОЩНОСТИ

7-1 Вывод Отчета о пропорциональном распределении мощности

Существует 2 способа вывода Отчета о пропорциональном распределении мощности, задание периода и задание месяца.

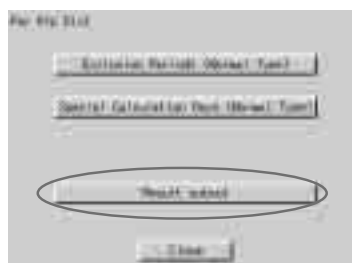

Нажать кнопку Отчет о пропорциональном распределении мощности.

• Вариант с Установкой предела времени

В Установке предела времени, может быть назначен период расчета пропорционального распределения мощности. Например, он может использоваться, когда зона изменяется в середине месяца, и Отчет о пропорциональном распределении мощности нужно разделить на период до изменения и период после изменения.

1. Выбрать Установку предела времени.
Нажать часть ○.
При выборе выводится ●
2. Назначить день начала расчетного периода.
Установить день начала расчета пропорционального распределения. * Появляется цифровая клавиатура, установить день начала.



4. Нажать установки периода, нажать кнопку Выполнить.
5. Для отмены установки нажать кнопку Отменить.
(Установки остаются предыдущими.)
3. Назначить день окончания расчетного периода.
Установить день окончания расчета пропорционального распределения. *Когда нажата кнопка Изменить, появляется цифровая клавиатура. Установить день окончания.

• Вариант с назначением месяца

При назначении месяца, Отчет о пропорциональном распределении мощности устанавливается за один месяц. Назначив расчетные дни, можно выводить Отчет о пропорциональном распределении мощности за месяц от назначенного расчетного дня предыдущего месяца до дня следующего месяца.

1. Выбрать месяц.

Нажать часть .

При выборе выводится .

2. Назначить расчетный день.

Когда нажата кнопка Изменить, появляется цифровая клавиатура. Установить день начала расчета пропорционального распределения.

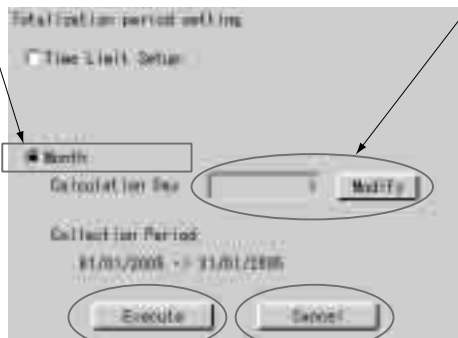

3. Нажать установки периода, нажать кнопку Выполнить.

4. Для отмены установки нажать кнопку Отменить. (Установки остаются предыдущими.)

Общий период от 0:00 расчетного дня за месяц до этого до 0:00 расчетного дня этого месяца.

Пример) Когда расчетный день устанавливается в "1", а выводимым днем работы является 1-е февраля, то суммируется результат пропорционального распределения мощности от 1 до 31 января.

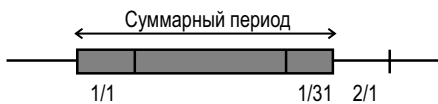

• Вывод Отчета о пропорциональном распределении мощности

После выбора Установки предела времени или Месяца, при нажатии кнопки Выполнить выводится следующий экран.



Если отчет о пропорциональном распределении мощности отсутствует, то выводится список отсутствующих данных (день /месяц / год / время). В списке содержится до 100 записей. Если отсутствующие данные превышают 100 записей, то в нем показываются первые 100 записей. Если нажать кнопку ОК, то на экран выводится отчет о пропорциональном распределении мощности.

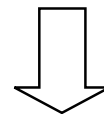

Вывод Отчета о пропорциональном распределении мощности

• Вывод для внутренних блоков

1. Если нужно выводить Отчет о пропорциональном распределении мощности по внутренним блокам, выбрать Внутренний блок.

*Нажать часть .

При выборе выполняется переход к .



[Пояснение содержания вывода]

[Потребляемая энергия]

Имя в/блока	Потребляемая энергия
I-01	702.915

[Предостережения]

Вывод Имени внутреннего блока

1:1-00 ~ 1:4-15 вывод внутренних блоков, подсоединенных к микропроцессорному сенсорному контроллеру (DCS601C51).

2:1-00 ~ 2:4-15 вывод внутренних блоков, подсоединенных к адаптеру DIII-NET Plus DCS601A52, Дополнительный аксессуар).

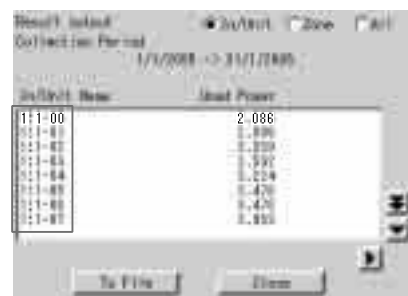

• Вывод по зонам

Если выбрана Зона, то выводится общий Отчет о пропорциональном распределении мощности внутренних блоков, зарегистрированных в зоне.

1. Если нужно выводить Отчет о пропорциональном распределении мощности по зонам, выбрать Зону.

*Нажать часть .

При выборе выполняется переход к .



• Вывод общей суммы

Если выбрано Все, то выводится общий Отчет о пропорциональном распределении мощности для всех внутренних блоков.

1. Если нужно выводить общий Отчет о пропорциональном распределении мощности для всех внутренних блоков, выбрать Все.

*Нажать часть .

При выборе выполняется переход к .



Вставить плату Пропорционального распределения мощности полностью в слот с левой стороны микропроцессорного сенсорного контроллера. Проверить, чтобы плата Пропорционального распределения мощности располагалась в правильном направлении, как показано ниже.

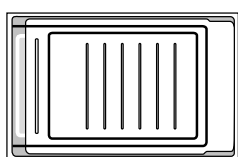
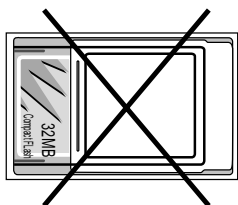

7-2 Сохранение файлов

Отчет о пропорциональном распределении мощности можно сохранить. При печати Отчета о пропорциональном распределении мощности, выводе количества потребляемой электроэнергии, распределенной между арендаторами, а также при расчете счетов за электроэнергию, эти файлы редактируются с помощью универсальных программ расчета электронных таблиц.

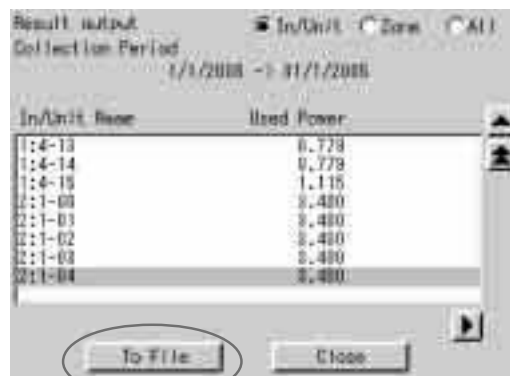

1. Вставить плату Пропорционального распределения мощности (карта PCMCIA) в микропроцессорный сенсорный контроллер, и нажать кнопку В файл.

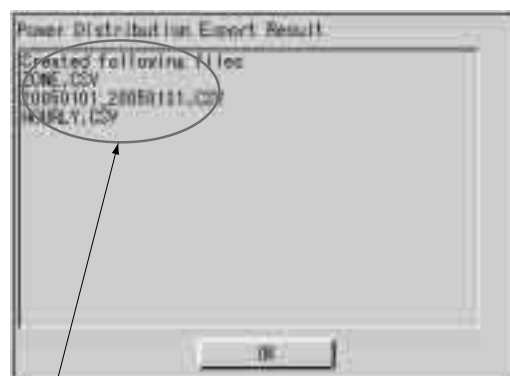
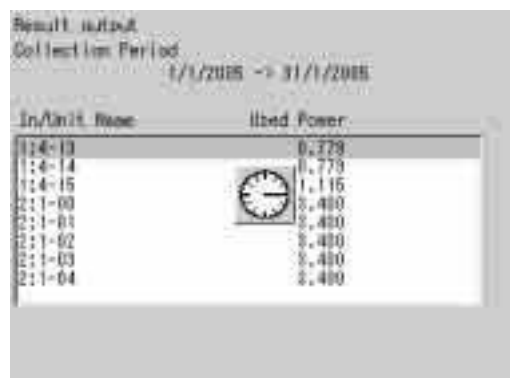

2. Отчет о пропорциональном распределении мощности сохраняется на карте PCMCIA. Выводится имя сохраненного файла.

[Предостережения]

Вывод Имени внутреннего блока

1:1-00 ~ 1:4-15 вывод внутренних блоков, подсоединенных к микропроцессорному сенсорному контроллеру (DCS601C51).

2:1-00 ~ 2:4-15 вывод внутренних блоков, подсоединенных к адаптеру DIII-NET Plus DCS601A52, Дополнительный аксессуар).

**ПРЕДОСТЕРЕЖЕНИЕ**

Данные о результатах пропорционального распределения мощности могут сохраняться минимум 12 месяцев и максимум 12 месяцев и 30 дней.

При изменении месяца, данные о предыдущем месяце предыдущего года будут очищены.

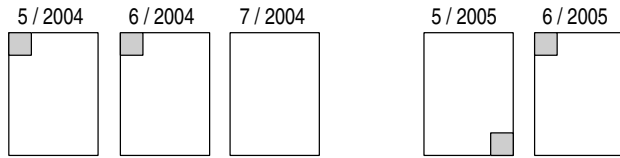

1. Данные максимум 12 месяцев и 30 дней

2. Данные максимум 12 месяцев

(Пример)

- При считывании результатов пропорционального распределения мощности 31 мая 2005 года, доступными являются данные с 1 мая 2004 года по 30 мая 2005 года.
- При считывании результатов пропорционального распределения мощности 1 июня 2005 года, доступными являются данные с 1 июня 2004 года по 31 мая 2005 года.

7-3 Формат файла

При сохранении отчета о пропорциональном распределении энергии создаются файлы с информацией о зонах, с информацией о расходе электроэнергии, а также с подробной информацией.

1. Файл с информацией о зонах

Содержит название зоны и информацию о кондиционерах в зоне.

- Имя файла: ZONE.CSV
- Формат файла:

(Пример)

Ид. зоны, Имя зоны	←	Индекс
0, "Все"	←	Ид. зоны, имя зоны
1, "Z-000"		
2, "Z-001"		
3, "Z-002"		
	←	Пропуск одной строки
Ид. зоны, кондиционера,	←	Ид. зоны, кондиционер
0, 0	←	кол-во
0, 1		
1, 2		
1, 3		

[Предостережения]

Ид зоны присваивается автоматически. Не меняйте его.

2. Файл с информацией о расходе электроэнергии

Этот файл содержит отчет о пропорциональном распределении энергии и информацию о кондиционерах.

- Имя файла: ГГГГММДД _ ГГГГММДД. CSV

↑
Месяц и день завершения расчета

↑
Год, месяц и день начала расчета

(Пример)

Когда просуммированы данные с 25 октября 2000 г. по 24 ноября 2000 г., то результаты выглядят как "20001025_20001124. CSV". Если файл таким именем уже существует, то он перезаписывается.

2. Формат файла:

(Пример)

Дата начала, Кол-во дней, тип кондиц., Кол-во нераспределенной мощности, Тип периода
20050101,31,0,0,200501

A/C кондиционера, Имя вн./блока, Код HP, Дневная потребл. мощн., Ночная потребл. мощн., Дневная резервная мощн., Ночная резервная мощн.,
0, "1:1-00",38,2459,0,0,0
1, "1:1-01",38,2718,0,0,0
2, "1:1-02",38,3105,0,0,0
3, "1:1-03",38,3494,0,0,0
4, "1:1-04",38,4141,0,0,0

60, "1:4-12",70,489,0,0,0
61, "1:4-13",8с,779,0,0,0
62, "1:4-14",2d,779,0,0,0
63, "1:4-15",47,1115,0,0,0
64, "2:1-00",38,3400,0,0,0

126, "2:4-14",38,3400,0,0,0
127, "2:4-15",38,3400,0,0,0

[Предостережения]

Значения данных

Дата начала:	: День начала суммирования
Кол-во дней	: Количество дней суммирования
Тип кондиц.	: 0 фискир.
Кол-во нераспределенной мощности	: 0 фискир.
Тип периода	: Система назначения периода (0: Период Система назначения, Дата: Месяц система назначения)
Блок ?	: Количество внутренних блоков (0 ~ 63. 0 ~ 127 в случае, если подсоединен адаптер DIII-NET Plus.)
Имя вн./блока	: Имя внутреннего блока
Код HP	: Мощность внутреннего блока в лошадиных силах
Дневная потребл. мощн.	: Количество потребленной энергии
Ночная потребл. мощн.	: Не используется
Дневная резервная мощн.,	: Количество электроэнергии при останове (выводится, только когда расчет пропорционального распределения мощности не выполняется при остановке.)
Ночная резервная мощн.	: Не используется

3. Файл с подробной информацией

- Имя файла: HOURLY.CSV

Если файл с подробной информацией уже существует, то он перезаписывается.

Поэтому необходимо при каждом выводе данных в файл сохранять копию данных на ПК.

В файл выводятся данные о периоде, назначенном для отчета о пропорциональном распределении мощности (с 01:00 дня начала сбора данных до 0:00 следующего дня окончания сбора данных). Независимо от того, существует или нет регистрация в приборе для проведения ПСИ, в файл выводятся результаты о 64 (или 128) кондиционерах.

2. Формат файла:

(Пример)

PPD Почасовые данные (Вт-час)

Примечание: Дата и Время означают расчетное время PPD (Проп. распр. мощн.).

Значение 3:00 является результатом между расчетным временем непосредственно до 3:00 и 3:00.

Дата,Время,'1:1-00,'1:1-01,'1:1-02,'1:1-03, --- ,'

1:4-15,'2:1-00,'2:1-01,'2:1-02, --- ,2:4-15

2005.1.1,1:00,21,20,15,21, --- ,15,21,20,15, --- ,15

2005.1.1,2:00,22,20,17,22, --- ,17,22,20,17, --- ,17

2005.1.1,3:00,20,24,19,20, --- ,19,20,24,19, --- ,19

2005.1.1,4:00,20,21,16,20, --- ,16,20,21,16, --- ,16

2005.1.1,5:00,21,24,18,21, --- ,18,21,24,18, --- ,18

2005.1.1,6:00,20,24,18,20, --- ,18,20,24,18, --- ,18

2005.1.1,7:00,20,24,20,20, --- ,20,20,24,20, --- ,20

2005.1.1,8:00,21,22,21,21, --- ,21,21,22,21, --- ,21

2005.1.1,9:00,35,30,23,35, --- ,23,35,30,23, --- ,23

2005.1.1,10:00,40,30,23,40, --- ,23,40,30,23, --- ,23

2005.1.1,11:00,40,37,28,40, --- ,28,40,37,28, --- ,28

2005.1.31,17:00,49,43,38,49, --- ,18,21,24,18, --- ,38

2005.1.31,18:00,50,39,37,50, --- ,18,20,24,18, --- ,37

2005.1.31,19:00,45,39,38,45, --- ,20,20,24,20, --- ,38

2005.1.31,20:00,30,28,27,30, --- ,21,21,22,21, --- ,27

2005.1.31,21:00,32,28,26,32, --- ,23,35,30,23, --- ,26

2005.1.31,22:00,20,19,16,20, --- ,23,40,30,23, --- ,16

2005.1.31,23:00,20,19,16,20, --- ,28,40,37,28, --- ,16

2005.2.1,0:00,21,20,15,21, --- ,15,21,20,15, --- ,15

[Предостережения]

Просмотр данных

Выполняется вывод результатов пропорционального распределения мощности для внутреннего блока № 1-00, от 0:00 до 1:00 1-го января 2005 г.

Block No.	Time	Power (W)	...
2005.1.1	0:00	21	...
2005.1.1	1:00	15	...
2005.1.1	2:00	22	...
2005.1.1	3:00	20	...
2005.1.1	4:00	20	...
2005.1.1	5:00	21	...
2005.1.1	6:00	20	...
2005.1.1	7:00	20	...
2005.1.1	8:00	21	...
2005.1.1	9:00	35	...
2005.1.1	10:00	40	...
2005.1.1	11:00	40	...
2005.1.31	17:00	49	...
2005.1.31	18:00	50	...
2005.1.31	19:00	45	...
2005.1.31	20:00	30	...
2005.1.31	21:00	32	...
2005.1.31	22:00	20	...
2005.1.31	23:00	20	...
2005.2.1	0:00	21	...

8. ПОИСК НЕИСПРАВНОСТЕЙ

Признак	Причина и предпринимаемые меры
<p>Не выводится "Проп. распр. мощн."</p>	<p>Функция пропорционального распределения мощности еще не установлена. Обратитесь к поставщику.</p>
<p>Когда выполняется расчет пропорционального распределения мощности, выводится следующее сообщение.</p>	<p>Существует часовой пояс, для которого расчет пропорционального распределения мощности не выполняется в назначенный период сбора. Причиной отсутствия расчета пропорционального распределения мощности может быть нарушение электроснабжения. Нажать кнопку ОК для продолжения сбора. *Сбор выполняется в другой период, в который не входит этот день.</p>
<p>Когда Отчет о пропорциональном распределении мощности нужно сохранить в файл, выводится "Нет карты памяти".</p>	<p>Карта PCMCIA не вставлена правильно в микропроцессорный сенсорный контроллер. Проверить, вставлена ли карта PCMCIA, и вставлена ли она правильно.</p>
<p>Не выводится количество электроэнергии по арендаторам.</p>	<p>Когда пропорциональное распределение мощности выполняется центральным микропроцессорным сенсорным контроллером, то количество электроэнергии выводится для кондиционеров или зоны. Для вывода количества электроэнергии для арендаторов, нужно отредактировать данные формата CSV, сохраненного в карте PCMCIA, с помощью программы общего назначения для расчета электронных таблиц.</p>
<p>Как преобразовать количество электроэнергии в счета?</p>	<p>Преобразование количества электроэнергии в счета в микропроцессорном сенсорном контроллере отсутствует. Для преобразования количества электроэнергии в счета, нужно отредактировать данные формата CSV, сохраненного в карте PCMCIA, с помощью программы общего назначения для расчета электронных таблиц.</p>

Признак	Причина и предпринимаемые меры
Как распечатать Отчет о пропорциональном распределении мощности?	Микропроцессорный сенсорный контроллер не имеет функцию печати. Для распечатки Отчета о пропорциональном распределении мощности, нужно распечатать данные формата CSV, сохраненного в карте РСМ-СИА, с помощью персонального компьютера или принтера.
Как изменить регистрацию зоны?	Для изменения регистрации зоны, изменения ввода и т.д. в середине месяца, вывести Отчет о пропорциональном распределении мощности за дни до предыдущего дня изменения. (При назначении периода, можно назначить и выводить произвольный период.) Для месяца с изменением, нужно вывести отчеты за дни до изменения и отчеты за дни после изменения.
Установка исключаемых периодов (нормальный тип) и Установка специальных расчетных дней (нормальный тип)	Установку исключаемых периодов (нормальный тип) и Установку специальных расчетных дней (нормальный тип) не нужно задавать при пропорциональном распределении мощности для установок холодоаккумулирующего типа. Установки относятся только к одной схеме; они не могут быть разными в зоне.
Количество электроэнергии при останове	"Количество электроэнергии при останове" при выводе Отчета о пропорциональном распределении мощности есть общее количество электроэнергии, когда установлено не для пропорционального распределения электроэнергии для картерного нагревателя, которое потребляется при останове кондиционера, поскольку количество электроэнергии нельзя разделить на кондиционеры. В этом случае количество электроэнергии должно рассчитаться на основе оплаты за общие услуги и т.п..
"Установка часового пояса" не выводится.	"Установка часового пояса" может выводиться в режиме SE. Обратитесь к поставщику.
При нажатии кнопки S, выводится "Пароль администратора". 	Обратиться к администратору для ввода пароля.

9. ГАРАНТИЙНОЕ ОБСЛУЖИВАНИЕ

Гарантийное обслуживание

• Для сдачи продукта в ремонт, подготовьте следующую информацию

- Модель
- Дата установки
- Обстоятельства - максимально подробное описание
- Адрес, имя, номер телефона

• Передача

Передача должна выполняться профессиональным способом.

Обращайтесь к поставщику, у которого был приобретен продукт, или на станцию обслуживания.

Заказчик должен будет оплатить затраты, необходимые для выполнения передачи.

• Вопросы

По вопросам послепродажного обслуживания обращайтесь к поставщику, у которого был приобретен продукт, или на ближайший центр обслуживания.

Часть 4

Руководство по эксплуатации программного обеспечения микропроцессорного сенсорного контроллера для работы в Веб-сети

1. Меры безопасности	110
2. Перед началом работы	112
3. О Веб-интерфейсе	112
4. Краткое описание	113
5. Базовый режим	116
6. Расширенный режим	131

EM04A057

1. МЕРЫ БЕЗОПАСНОСТИ

Перед установкой оборудования системы кондиционирования внимательно прочитайте эти "МЕРЫ БЕЗОПАСНОСТИ" и убедитесь в правильности его установки.

После выполнения установки запустите блок и проверьте, чтобы он правильно работал.

Не забудьте проинструктировать заказчика, как правильно эксплуатировать систему и проводить ее техническое обслуживание. Сообщите заказчику, чтобы он хранил эти инструкции по установке вместе с руководством по эксплуатации для справки. Этот кондиционер относится к классу "приборов, не относящихся к приборам общего пользования".

Значение предупреждающих, предостерегающих символов и примечаний.

 **ПРЕДУПРЕЖДЕНИЕ**Указывает на потенциально опасную ситуацию, которая, если ее не устранить, может привести к смерти или серьезной травме.

 **ПРЕДОСТЕРЕЖЕНИЕ**Указывает на потенциально опасную ситуацию, которая, если ее не устранить, может привести к травме незначительной или средней степени. Он может также использоваться для предостережения от применения опасных методов работы.

 **ПРИМЕЧАНИЕ**Указывает на ситуацию, которая может привести только к повреждению оборудования или материальному ущербу.

Храните таблички с предостережениями под рукой, чтобы при необходимости к ним можно было обратиться.

Кроме того, если это оборудование передается новому пользователю, необходимо также передать ему и это руководство.

ПРЕДУПРЕЖДЕНИЕ

Чтобы избежать поражения электрическим током, пожара или травмы, если обнаружится какое-либо отклонение, например, запах огня, выключите электропитание и позвоните к Вашему дилеру за инструкциями.

Обращайтесь к Вашему дилеру относительно установки кондиционера. Неполная установка, выполненная Вами самостоятельно, может привести к утечке воды, поражению электрическим током и пожару.

Обращайтесь к Вашему дилеру относительно усовершенствования, ремонта и технического обслуживания.

Неверное усовершенствование, ремонт или техническое обслуживание может привести к утечке воды, поражению электрическим током и пожару.

Неправильная установка или закрепление оборудования или аксессуаров может привести к электрическому удару, короткому замыканию, утечкам, пожару или другим повреждениям оборудования. Используйте только аксессуары Daikin, специально предназначенные для использования с оборудованием; они должны устанавливаться специалистом.

Обратитесь к Вашему дилеру для перемещения и установки кондиционера или пульта дистанционного управления в новом месте. Неполная установка может привести к утечке воды, поражению электрическим током и пожару.

Никогда не допускайте попадание влаги на внутренний блок или пульт дистанционного управления. Это может привести к поражению электрическим током или пожару.

Никогда не используйте распыляемый материал, например, лак для волос, лак или краску около блока.

Это может вызвать пожар.

Никогда не устанавливайте предохранитель с неверным номинальным током или другие провода, когда предохранитель перегорел.

Использование медного провода может привести к поломке блока и пожару.

Никогда не выполняйте проверку или обслуживание блока самостоятельно.

Для выполнения этой работы обратитесь к квалифицированному персоналу, выполняющему техническое обслуживание.

Перед обслуживанием необходимо отсоединить все источники электропитания.

Не чистите кондиционер или пульт дистанционного управления избыточным количеством воды.

Возможно поражение электрическим током или пожар.

Не устанавливайте кондиционер или пульт дистанционного управления в месте возможной утечки горючего газа.

При утечке газа и концентрации вокруг кондиционера может возникнуть пожар.

Не трогайте переключатели влажными пальцами.

Касание переключателя пальцами может привести к поражению электрическим током.

CISPR 22 Класс A Предупреждение:

Это продукт класса А. В конкретных условиях установки этот продукт может вызывать радиопомехи;

в этом случае пользователю, возможно, потребуется предпринять соответствующие меры.

ПРЕДОСТЕРЕЖЕНИЕ

После продолжительного использования проверяйте стойку и крепления блока на предмет повреждения.

Если они останутся в поврежденном состоянии, то это может привести к падению блока и травмам.

Не допускайте, чтобы ребенок взбирался на блок; не кладите на него какие-либо предметы.

Падение может привести к травме.

Не позволяйте детям играть на блоке и около него.

Это может привести к травме.

Не ставьте вазу с цветами и другие предметы с водой.

Вода может попасть в блок, вызвав поражение электрическим током или пожар.

Никогда не касайтесь внутренних деталей пульта управления.

Не снимать переднюю панель. Касание некоторых частей является опасным, и может вызвать повреждение в работе аппарата.

Для целей проверки и регулировки внутренних деталей обратитесь к Вашему дилеру.

Не размещайте пульт управления в месте, забрызганном водой.

Вода, попавшая внутрь пульта управления, может вызвать утечку электричества и повредить внутренние детали электроники.

Не работайте с кондиционером во время дезинфекции, например, инсектицидом.

Несоблюдение требований может привести к осаждению химических веществ на блоке и отрицательному воздействию на здоровье людей, которые их болезненно воспринимают.

Утилизируйте упаковочные материалы безопасным способом.

Упаковочные материалы, такие как гвозди, другие металлические или деревянные части, могут колотые раны и другие травмы.

Удалите и выбросьте пластиковые упаковочные пакеты, чтобы дети не могли ими играть. Если дети будут играть с пластиковым пакетом, который не был выброшен, то это создает опасность удушья ребенка.

Не выключайте питание сразу же после остановки блока.

Перед выключением питания всегда подождите не менее пяти минут.

В противном случае может произойти утечка воды или неисправность.

Устройство не предназначено для использования детьми или инвалидами без присмотра.

Пульт дистанционного управления должен устанавливаться так, чтобы дети не могли с ним играть.

— ⚠ ПРИМЕЧАНИЕ

Никогда не нажимайте на кнопки пульта твердым острым предметом.

Это может привести к повреждению пульта.

Никогда не тяните или скручивайте электрические провода пульта дистанционного управления.

Это может привести к неисправности блока.

Не допускайте воздействия на пульт управления прямых солнечных лучей.

Прямой солнечный свет может привести к обесцвечиванию ЖК экрана и ухудшить качество вывода изображения.

Не протирайте поверхность рабочего пульта бензолом, разбавителем, химически обработанной тканью для удаления пыли, и т.д.

Это может привести к обесцвечиванию пульта и отслаиванию покрытия. Если он сильно загрязнен, увлажните ткань нейтральным моющим средством, растворенным в воде, хорошо выкрутите ткань, и протрите пульт до чистоты. Затем вытрите его другой сухой тканью.

Демонтаж блока, работа с хладагентом, маслом и другими компонентами должны выполняться в соответствии с местными и национальными нормами.

2. ПОДГОТОВКА К РАБОТЕ

Для использования Веб-интерфейса микропроцессорного сенсорного контроллера, ПК должен удовлетворять следующим требованиям. Проверьте их перед началом работы.

Требования к ПК

ЦП	ЦП Pentium III 800 МГц или выше, или равносильный
ОС	OS Windows 2000 Service Pack 4 или выше Windows XP Service Pack 1 или выше
Память	256 Мбайт или больше
Свободное дисковое пространство	100 Мбайт или больше (требуется для установки плагина Java)
Скорость сети	10 Base-T или выше
Дисплей	Разрешение: 1024 × 768 (XGA) или больше, Максимальная цветовая гамма одновременно 65535 цветов и больше
Браузер	Internet Explorer 6.0SP1 или выше 1
Плагин Java	J2SE (Стандартная версия платформы Java2) V1.42 2

- 1: Если IE6.0SP1 или более поздняя версия не установлена, получите ее на Веб-сайте компании Microsoft. Загрузка выполняется бесплатно. Другие браузеры, такие как Netscape, могут неверно работать. Пользуйтесь версией IE6.0SP1 или выше.
- 2: Используйте J2SE (Стандартная версия платформы Java2) V 1.4.2_04. Другие версии не подходят. Загрузите ее с Веб-сайта компании SUN (бесплатно) или обратитесь к дилеру, у которого был приобретен этот продукт.

3. О ВЕБ-ИНТЕРФЕЙСЕ

3-1 Веб-интерфейс микропроцессорного сенсорного контроллера

<ul style="list-style-type: none"> • Разрешения: Привилегии даны каждому пользовательскому имени Существует две категории зарегистрированных пользователей: Общий пользователь, который может выполнять основные операции через Веб-интерфейс, и Администратор, который может устанавливать систему и изменять установки системы. 	→	См. стр. [114]
<ul style="list-style-type: none"> • Два режима вывода Во время регистрации можно выбрать один из двух режимов вывода: Базовый режим, обеспечивающий простой и легкий интерфейс, и Расширенный режим для использования дополнительных опций установки. 	→	Базовый режим См. стр. [116] Расширенный режим См. стр. [131]
<ul style="list-style-type: none"> • Пуск/останов Можно запускать или останавливать все устройства к группе, зоне, или несколько зон одновременно. 	→	Базовый режим См. стр. [126] Расширенный режим См. стр. [132]
<ul style="list-style-type: none"> • Расширенные установки для кондиционеров Можно задать температуру, режимы работы, направление воздушного потока, объем воздуха, режим дистанционного управления для всех устройств в группе, зоне или в нескольких зонах. 	→	Базовый режим См. стр. [127] Расширенный режим См. стр. [133]
<ul style="list-style-type: none"> • Различные режимы работы Можно управлять работой устройств через Веб-интерфейс, с консоли микропроцессорного сенсорного контроллера или с местного пульта дистанционного управления. Кроме того, с помощью Веб-интерфейса Администратор может разрешить или запретить дистанционное управление устройствами в заданной группе или зоне. 	→	Расширенный режим См. стр. [28] (EM04A057)
<ul style="list-style-type: none"> • Администрирование пользователя Администратор может регистрировать или удалять Общих пользователей, которые могут управлять кондиционерами через Веб-интерфейс, а также задавать/изменять свой пароль и пароль Общего пользователя. 	→	См. стр. [37] (EM04A057)
<ul style="list-style-type: none"> • Функция планирования Администратор может точно планировать операции для конкретной группы или зоны устройств. Можно создавать еженедельный график и 10 дополнительных графиков. 	→	См. стр. [40] (EM04A057)

4. КРАТКОЕ ОПИСАНИЕ

4-1 Веб система микропроцессорного сенсорного контроллера

Администратор может назначать (ограничивать) один или несколько кондиционеров каждому Общему пользователю. На следующем Рисунке 1, Пользователь 01, Пользователь 02 и Пользователь 03 могут эксплуатировать и контролировать только свои локальные кондиционеры. Однако, Пользователь 64 может эксплуатировать / контролировать кондиционеры, которые также эксплуатируют / контролируют другие Общие пользователи.

Рисунок 1: Пример установки пользователя

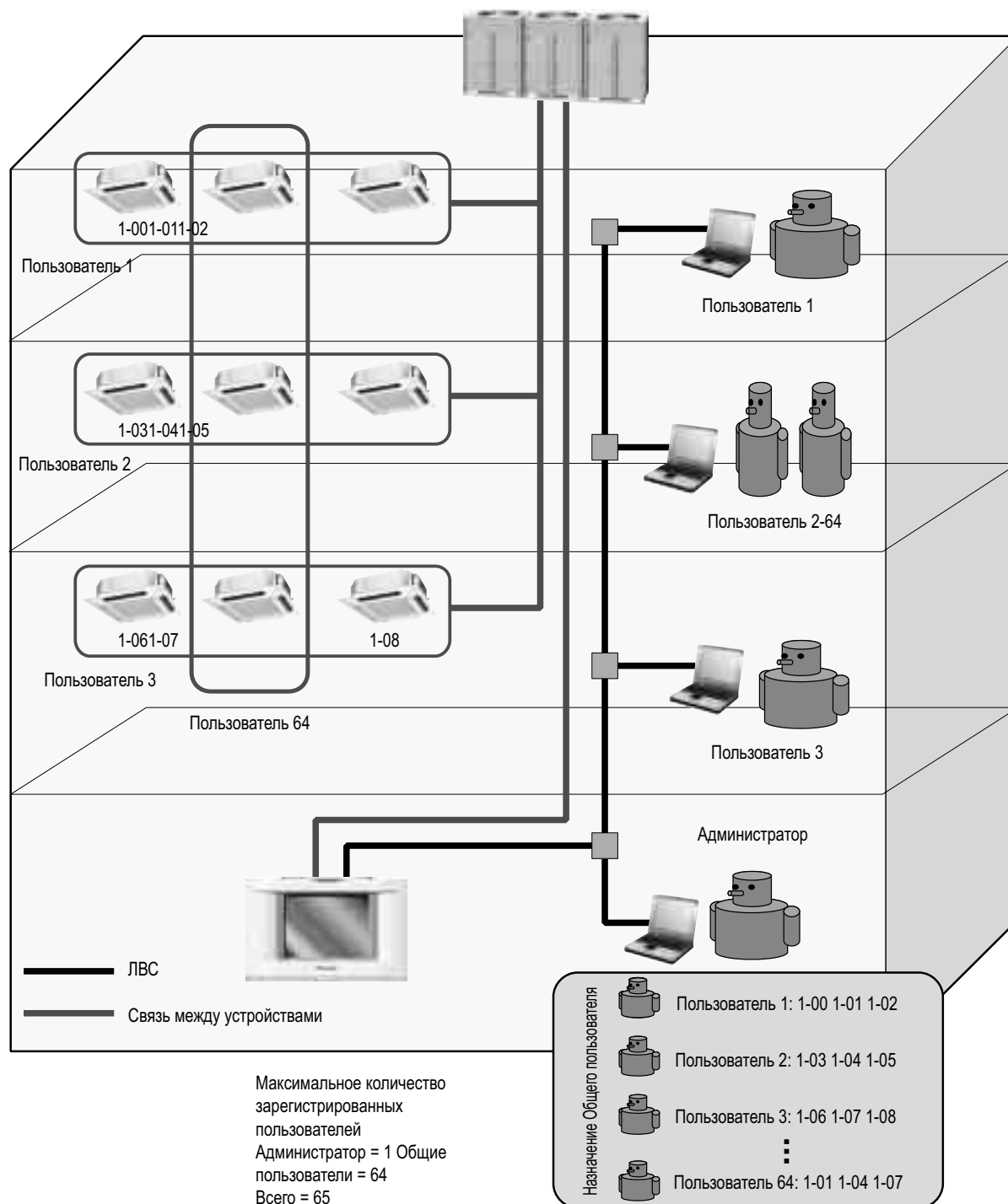

4-2 Функция ограничения для каждого пользовательского имени

Существует две категории зарегистрированных пользователей: Общий пользователь, который может выполнять основные операции через Веб-интерфейс, и Администратор, который может устанавливать систему и изменять установки системы. Ниже приведен список Веб-операций, относящихся к каждой категории.

■ Возможности Администратора:

- Эксплуатировать кондиционеры.
- Контролировать кондиционеры.
- Создавать графики.
- Устанавливать свой собственный пароль.
- Устанавливать или менять пароля Общих пользователей.
- Регистрировать или удалять Общих пользователей (до 64 пользователей).
- Назначать устройства каждому Общему пользователю.

■ Возможности Общего пользователя:

- Эксплуатировать кондиционеры.
- Контролировать кондиционеры.
- Изменять свой собственный пароль.

■ Исключительные привилегии Администратора

Администратор может назначать зоны каждому Общему пользователю.

- Каждый Общий пользователь может эксплуатировать или контролировать
- только те устройства, которые задал Администратор.

4-3 Два режима вывода Веб-интерфейса

Во время регистрации Веб-интерфейса микропроцессорного сенсорного контроллера, пользователи могут выбрать один из двух режимов вывода.

- Базовый режим
- Расширенный режим

В этом разделе дано описание различия между этими двумя режимами.

■ Базовый режим:

[Возможности Общего пользователя:]

- Контролировать кондиционеры.
- Эксплуатировать кондиционеры.

[Возможности Администратора:]

- Эксплуатировать кондиционеры.
- Контролировать кондиционеры.

■ Расширенный режим:

[Возможности Общего пользователя:]

- Контролировать кондиционеры.
- Эксплуатировать кондиционеры.
- Разрешать и/или запрещать операции с местного пульта дистанционного управления.
- Изменять свой собственный пароль.

[Возможности Администратора:]

- Эксплуатировать кондиционеры.
- Контролировать кондиционеры.
- Разрешать и/или запрещать операции с местного пульта дистанционного управления.

■ Создавать графики.

■ Устанавливать свой собственный пароль (пароль Администратора).

■ Устанавливать или менять пароля Общих пользователей.

■ Регистрировать или удалять Общих пользователей (до 64 пользователей).

■ Назначать зоны каждому Общему пользователю.

■ Исключительные привилегии Администратора

4-4 Регистрация в Веб-интерфейсе

1. Запустить Internet Explorer и ввести IP-адрес микропроцессорного сенсорного контроллера в поле адреса **http:// адрес микропроцессорного сенсорного контроллера**. На рисунке ниже, IP-адрес равен 150.35.20.63.



2. Появляется экран, как показано на рисунке ниже.

Имя пользователя:	Ввести имя пользователя, назначенное Администратором.
Пароль:	Ввести пароль, связанный с именем пользователя.
Режим GUI:	Выбрать элемент селективной кнопки: Базовый или Расширенный. Базовый режим (См. стр. 116) Расширенный режим (См. стр. 131)
Язык:	Щелкнуть эту кнопку для вывода диалогового окна установки языка. (См. стр. 115)



При завершении щелкнуть кнопку ОК и зарегистрироваться в программе.

Если Вы не аутентифицированы, появляется сообщение об ошибке ((1) на Рис.). Проверьте имя пользователя и пароль.

рисунок (1)



Если Администратор пытается войти в Веб-интерфейс, не закрыв меню системы на консоли микропроцессорного сенсорного контроллера, появляется сообщение об ошибке ((2) на рисунке). В этом случае нужно закрыть меню системы и войти в интерфейс снова.

рисунок (2)







Если Администратор, который регистрируется в Веб-интерфейсе, пытается войти в Веб-интерфейс через другой ПК, появляется сообщение об ошибке ((3) на рисунке). Администратор не может войти в Веб-интерфейс одновременно через несколько ПК.

рисунок (3)



4-5 Выбор языка вывода

Для выбора языка вывода, используемого в Веб-интерфейсе:

1. Щелкнуть “  Language ” кнопку (1) для вывода экрана установки языка вывода (Экран 2).
 2. Щелкнуть “  ” или “  ” кнопку для выбора языка, используемого в этом экране.
 3. Выбрать язык, используемый в Веб-интерфейсе, щелкнув селективную кнопку (2).
 4. Для подтверждения выбора, щелкнуть “  ”.
- Для отмены выбора, щелкнуть “  ”.

Экран 1: Экран аутентификации



Экран 2: Экран установки языка вывода



5. БАЗОВЫЙ РЕЖИМ

5-1 Главный экран

При входе в Веб-интерфейс в Базовом режиме, выводится следующий экран. В этом разделе дано описание Главного экрана, показанного на рисунке. На следующей странице дано подробное описание каждого элемента экрана.

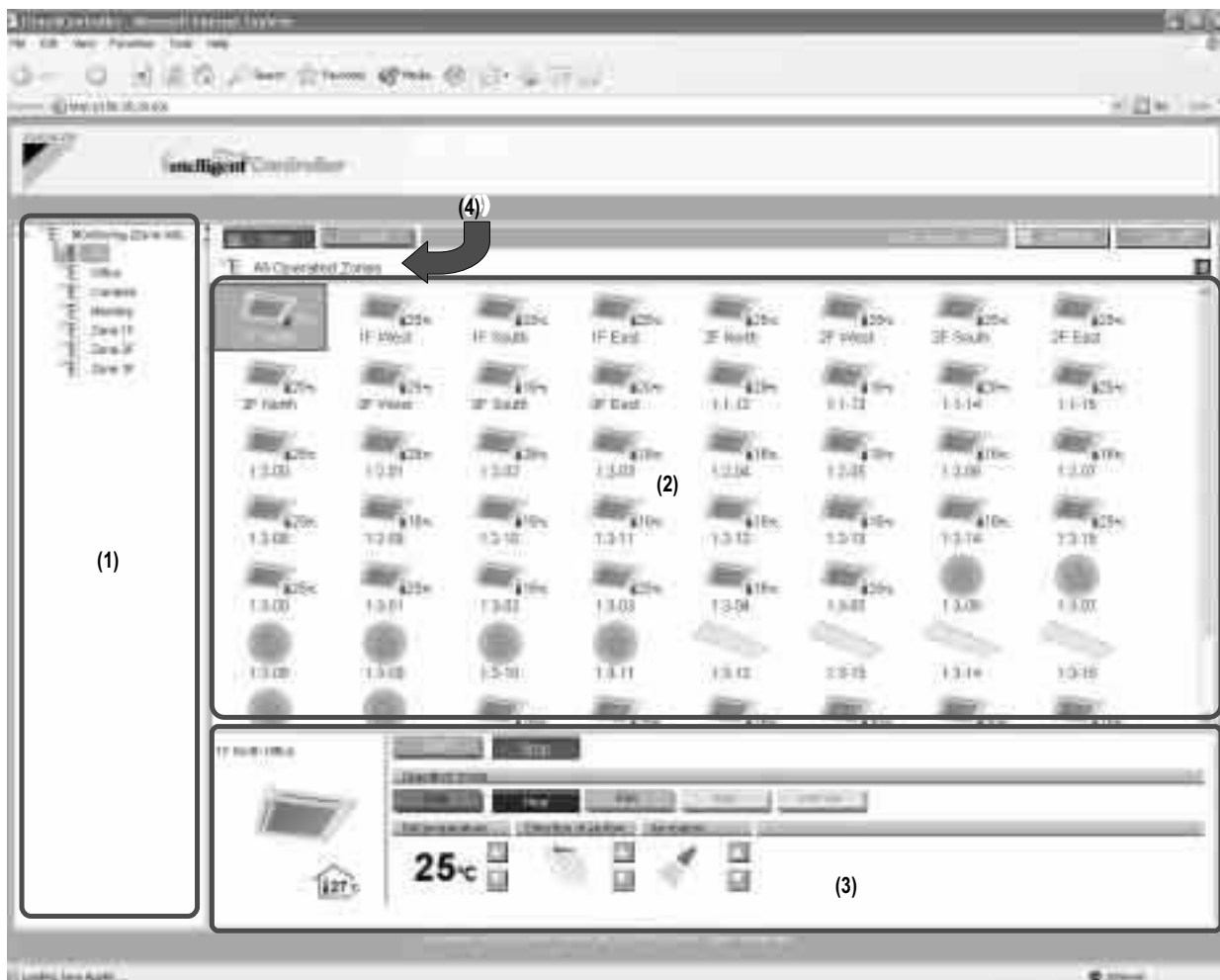

На рисунке выше показан Главный экран в режиме вывода пиктограммами.

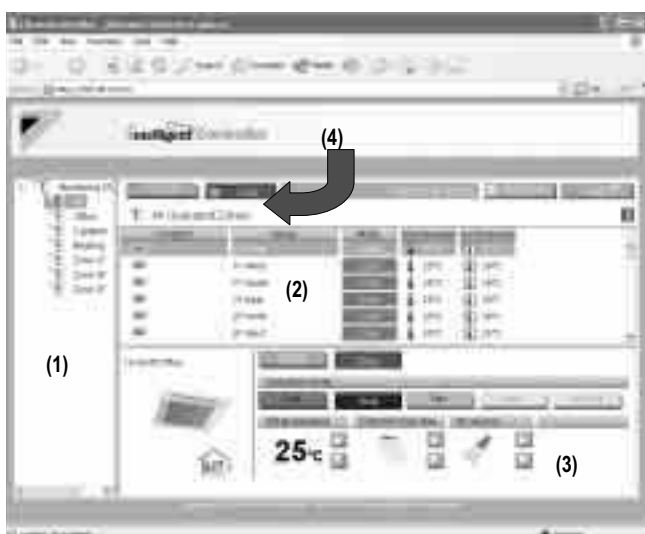

← На рисунке слева показан Главный экран в режиме вывода списком.

■ Области вывода на Главном экране

- (1) (Древовидная область зоны)
При выборе зоны в этой области, устройства, включенные в зону, появляются в основной области вывода (2).
- (2) (Основная область вывода)
Выводит устройства в зоне, выбранные в древовидной области зоны (1).
- (3) (Область установки)
В этой области выводится информация о состоянии каждого устройства.

Вы также можете изменить установки. Содержание этой области сильно зависит от типа устройств, выбранных в основной области вывода.
 - Область установки группы (кондиционер) (См. стр. 121)
 - Область установки группы (HRV) (См. стр. 122)
 - Область установки группы (Осветительные приборы) (См. стр. 123)
 - Область установки группы (Универсальное устройство)(См. стр. 124)
 - Область установки зоны (См. стр. 125)
 Более подробное описание см. на соответствующей странице.
- (4) (Строка имени зоны)
Выводит имя зоны, выбранные в древовидной области зоны (1). В противном случае выводит отчет состояния, "Наблюдение (Список зон)".

■ Кнопки и другие информационные окна

	(Вывод пользовательского имени) Выводит пользовательское имя пользователя, который входит в Веб-интерфейс.
	Изменяет режим основной области вывода на вывод пиктограммами.
	Изменяет режим основной области вывода на вывод списком.
	Обновляет информацию о состоянии зоны или группы в основной области вывода последними данными микропроцессорного сенсорного контроллера.
	Позволяет пользователю выйти из интерфейса и возвратиться в экран аутентификации.

(Кнопка увеличить/уменьшить)

Увеличивает или уменьшает область вывода состояния.

Увеличить: → Выводит область вывода состояния.

Уменьшить: → Скрывает область вывода состояния.

 (Кнопка Увеличить)

 (Кнопка Уменьшить)

5-2 Пиктограммы на экране

Каждая пиктограмма представляет одну из категорий, показанных на рисунках справа. Устройства заранее сгруппированы в эти категории на консоли микропроцессорного сенсорного контроллера.

Пиктограмма, присвоенная каждому устройству, не может быть изменена через Веб-интерфейс. В этом разделе поясняются свойства каждой пиктограммы.

[Внутренние блоки]

Устройство, зарегистрированное как "внутренний блок", появляется в виде пиктограммы внутреннего блока (см. Рис. 1).

*В режиме вывода пиктограммами, значение температуры, расположенное рядом с каждой пиктограммой в основной области вывода, является установленной температурой устройства.



[Устройства HRV]

Устройство, зарегистрированное как "устройство HRV", появляется в виде пиктограммы устройства HRV (см. Рис. 2).



[Блоки Di или Dio]

Когда устройство зарегистрировано как блок Di или Dio, и ему присвоена пиктограмма осветительного прибора с помощью функции установки группы консоли микропроцессорного сенсорного контроллера, оно появляется в виде пиктограммы осветительного прибора (Рис. 3). Когда устройство зарегистрировано как блок Di или Dio, и ему присвоена пиктограмма, не являющаяся осветительным прибором с помощью функции установки группы консоли микропроцессорного сенсорного контроллера, оно появляется в виде пиктограммы универсального устройства (Рис. 4).

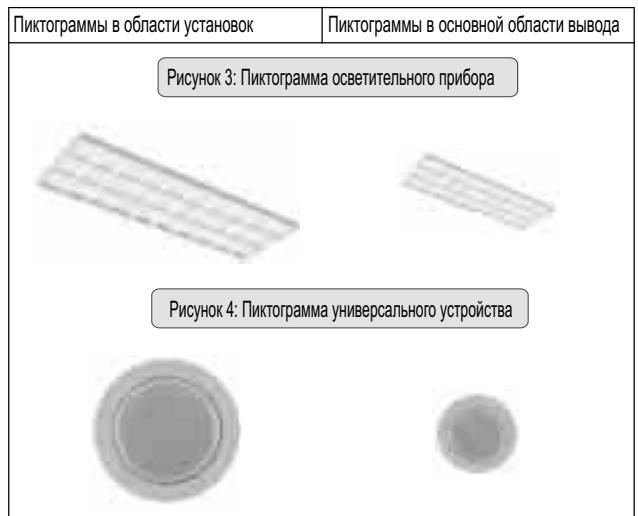

[Зона]

Каждая зона появляется в виде пиктограммы зоны (Рис. 5).

*В режиме вывода пиктограммами, значение температуры, расположенное рядом с каждой пиктограммой в основной области вывода, является установленной температурой представительного блока.

Более подробная информация о представителем блоке дана на странице 130.

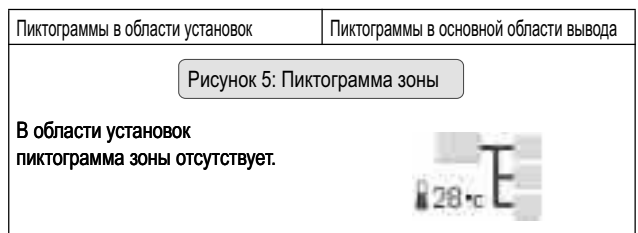

5-3 Информация, обеспечиваемая пиктограммами внутренних блоков

[РЕЖИМ РАБОТЫ]

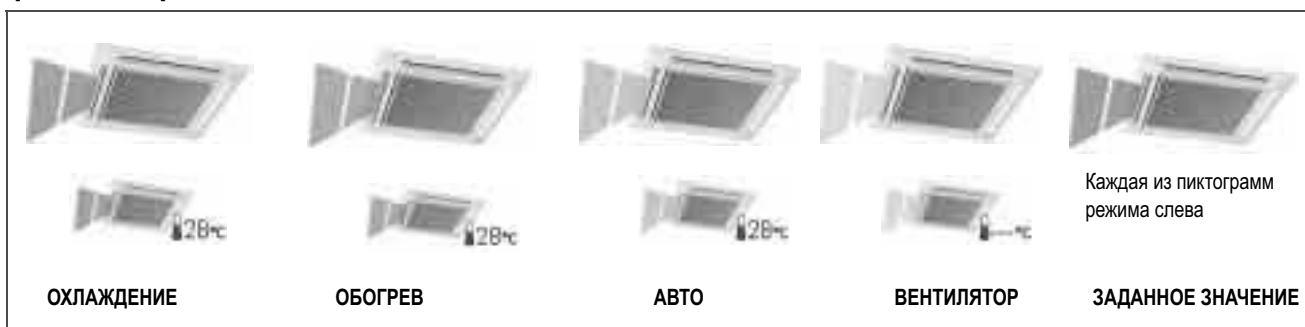

[Состояние Пуск/Останов]

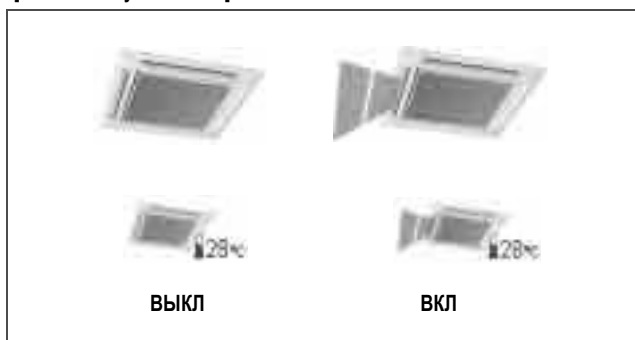

[Ошибка]



[Направление потока воздуха]



[Объем воздуха]

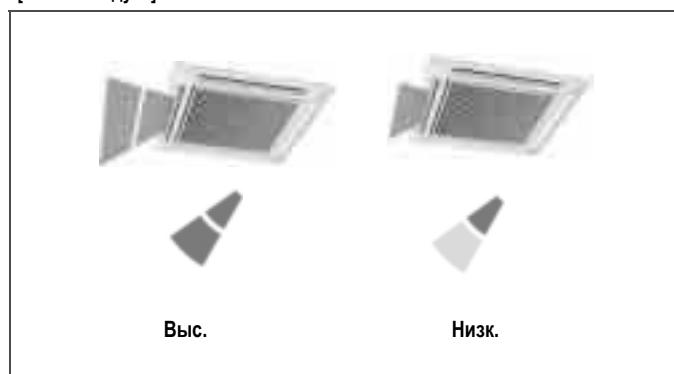

5-4 Информация, обеспечиваемая пиктограммами HRV

[Режим вентиляции]



[Интенсивность вентиляции]



[Состояние Пуск/Останов]

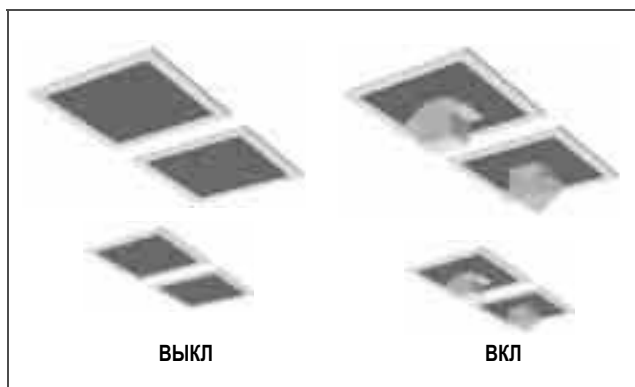

[Ошибка]



5-5 Информация, обеспечиваемая пиктограммами осветительного прибора, Универсального устройства и зоны

[Универсальное устройство: Состояние Пуск/Останов]

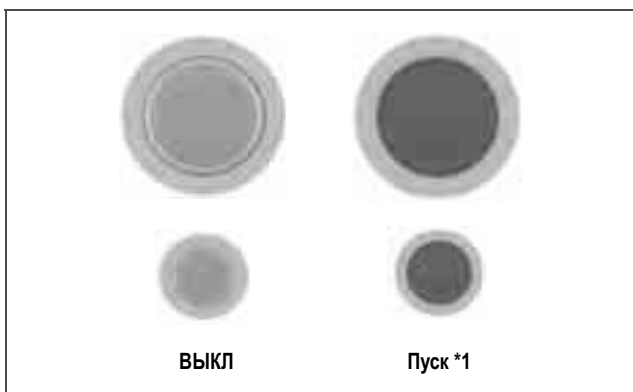

[Универсальное устройство: Ошибка]



[Осветительный прибор: Состояние Пуск/Останов]

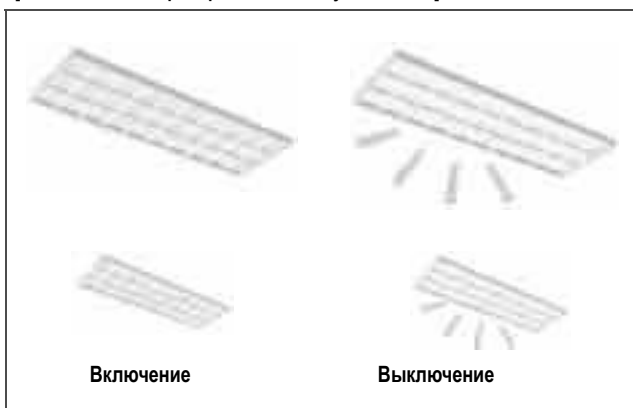

[Осветительный прибор: Ошибка]



[Зона: Состояние Пуск/Останов]



[Зона: Ошибка]

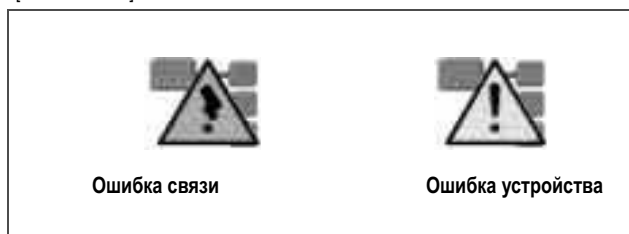

*1 Цвет пиктограммы работающего устройства зависит от установки на консоли микропроцессорного сенсорного контроллера.

5-6 Информация, обеспечиваемая областями установок

■ Группа кондиционеров:

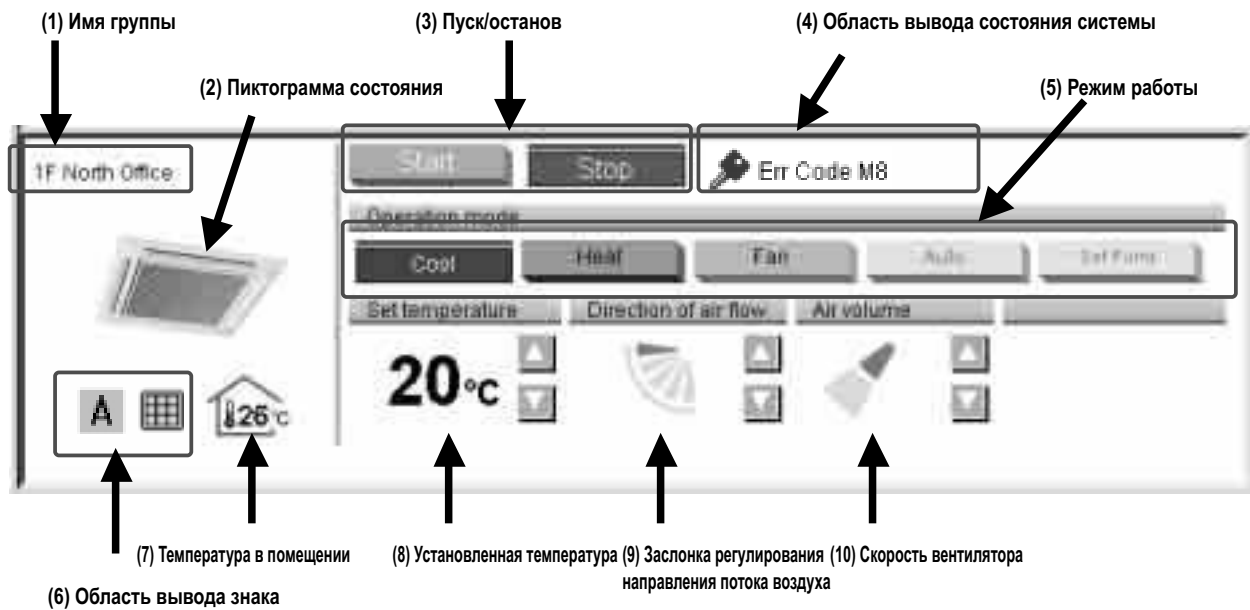
**(1) Имя группы**

Выводит точное имя выбранной группы.

(2) Пиктограмма состояния

Выводит текущее состояние. (См. стр. 118)

(3) Пуск / Останов

Выводит состояние Пуска / Остановки кондиционеров. Можно запустить или остановить кондиционеры, если требуется. (См. стр. 126)

(4) Область вывода состояния системы

Выводит состояние системы. Появляется одна из следующих пяти пиктограмм.

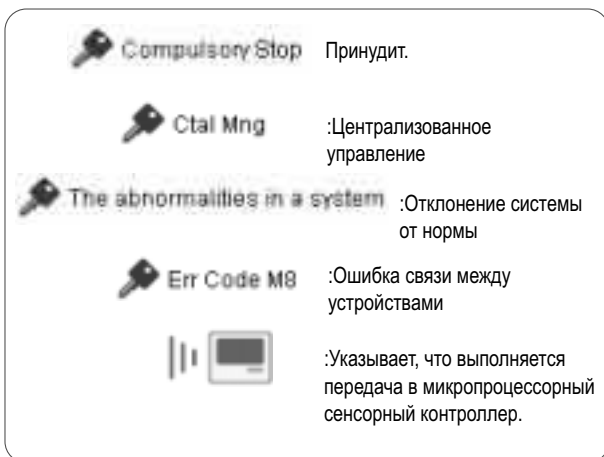
**(5) Режим работы**

Выводит режим работы кондиционеров. Можно выбрать нужный режим, если требуется. (См. стр. 127)

(6) Область вывода знака

Предоставляет информацию о программах работы по графику и обозначения состояния фильтров.



Показывает, что выбранная группа связана с одной или несколькими программами работы по графику.



Показывает, что выбранная группа имеет один или несколько знаков фильтра/элемента.

(7) Температура в помещении

Выводит текущую температуру в помещении. Поскольку используется температура всасывания кондиционеров, то она может соответствовать фактической температуре в помещении.

(8) Установленная температура

Выводит установку температуры для кондиционеров. Можно изменить это значение, если требуется. (См. стр. 128)

(9) Заслонка регулирования направления потока воздуха

Выводит направление потока воздуха для кондиционеров. Можно изменить эту установку, если требуется. (См. стр. 128)

(10) Скорость вентилятора

Выводит интенсивность потока воздуха для кондиционеров. Можно изменить эту установку, если требуется. (См. стр. 128)

■ Группа HRV

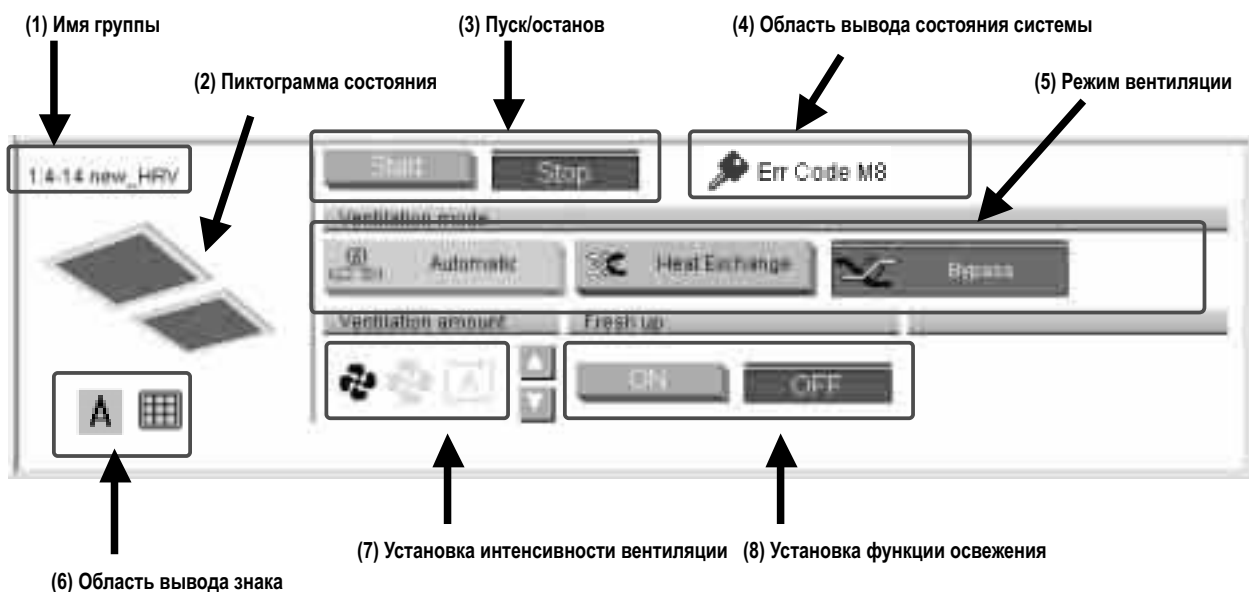

(1) Имя группы

Выводит точное имя выбранной группы.

(2) Пиктограмма состояния

Выводит текущее состояние. (См. стр. 119)

(3) Пуск / Останов

Выводит состояние Пуска / Остановки блоков HRV. Можно изменить блоки HRV, если требуется. (См. стр. 126)

(4) Область вывода состояния системы

Выводит состояние системы. Появляется одна из следующих пяти пиктограмм.

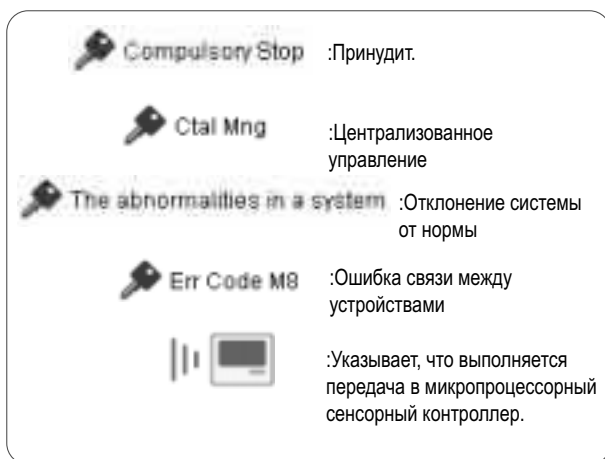

(5) Режим вентиляции

Выводит режим вентиляции блоков HRV. Можно выбрать нужный режим, если требуется. (См. стр. 127)

(6) Область вывода знака

Предоставляет информацию о программах работы по графику и обозначения состояния фильтров.

- Показывает, что выбранная группа связана с одной или несколькими программами работы по графику.
- Показывает, что выбранная группа имеет один или несколько знаков фильтра/элемента.

(7) Установка интенсивности вентиляции

Выводит установку интенсивности вентиляции. Можно изменить эту установку, если требуется. (См. стр. 129)

(8) Установка функции освежения

Выводит состояние Пуска / Остановки функции освежения. Можно включить или выключить функцию, если требуется. (См. стр. 129)

⚠ ПРЕДОСТЕРЕЖЕНИЕ

Для некоторых моделей HRV (5), (7), и/или (8) может не конфигурироваться. В данном случае недоступные кнопки выводятся серым цветом.

■ Группа осветительных приборов:

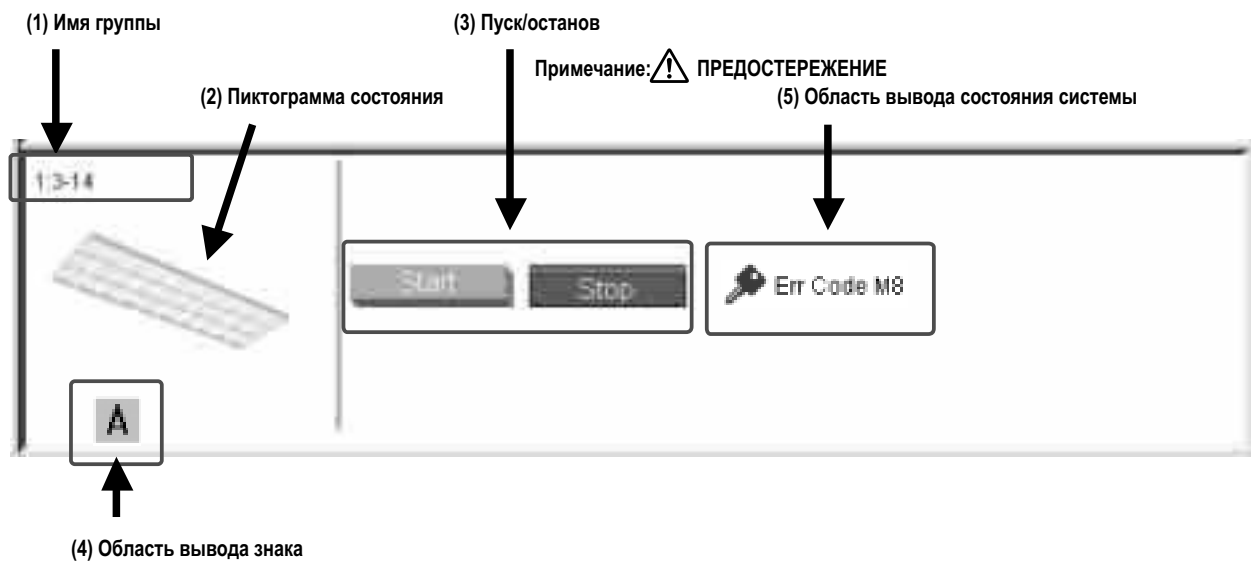

(1) Имя группы

Выводит точное имя выбранной группы.

(2) Пиктограмма состояния

Выводит текущее состояние. (См. стр. 120)

(3) Пуск / Останов

Выводит состояние Пуска / Останова устройств. Можно запускать или останавливать устройства, если требуется. (См. стр. 126)

(4) Область вывода знака

Предоставляет информацию о программах работы по графику.



Показывает, что выбранная группа связана с одной или несколькими программами работы по графику.

(5) Область вывода состояния системы

Выводит состояние системы. Появляется одна из следующих пяти пиктограмм.

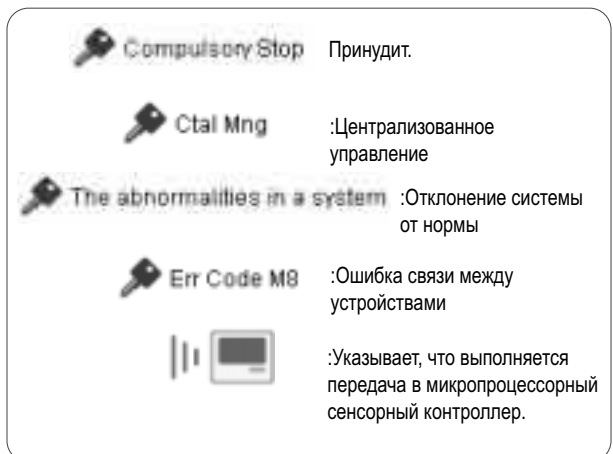

⚠ ПРЕДОСТЕРЕЖЕНИЕ

Когда осветительные приборы подсоединены через блоки Di0: Можно использовать кнопки Пуск / Останов (3).

Когда осветительные приборы подсоединены через блоки Di: Кнопки Пуск / Останов (3) не выводятся.

■ Группа универсальных приборов:

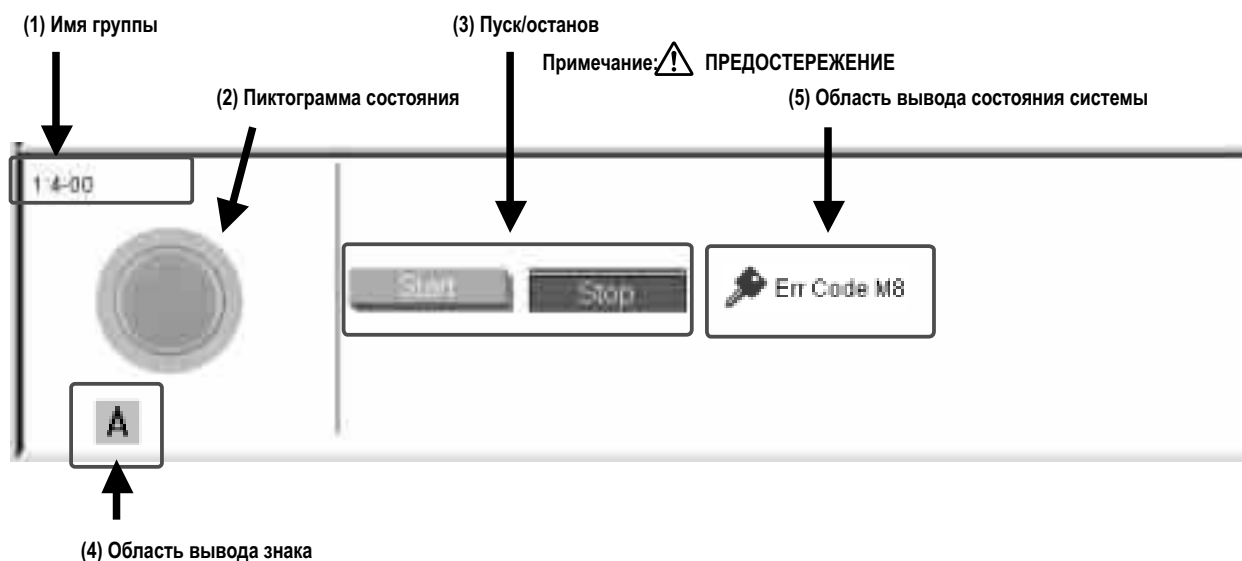

(1) Имя группы

Выводит точное имя выбранной группы.

(2) Пиктограмма состояния

Выводит текущее состояние. (См. стр. 120)

(3) Пуск / Останов

Выводит состояние Пуска / Остановки устройств. Можно запускать или останавливать устройства, если требуется. (См. стр. 126)

(4) Область вывода знака

Предоставляет информацию о программах работы по графику.



Показывает, что выбранная группа связана с одной или несколькими программами работы по графику.

(5) Область вывода состояния системы

Выводит состояние системы. Появляется одна из следующих пяти пиктограмм.

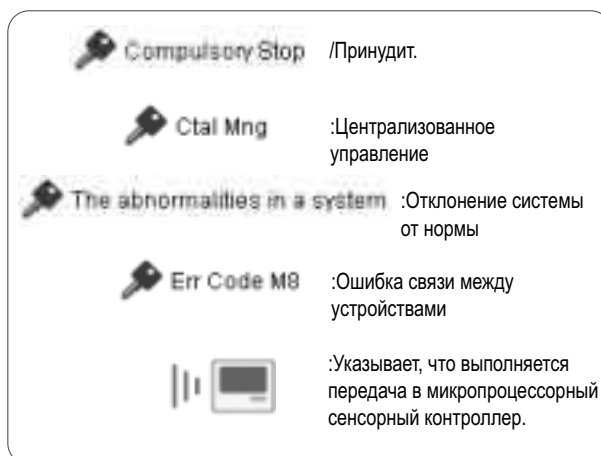

ПРЕДОСТЕРЕЖЕНИЕ

Когда осветительные приборы подсоединены через блоки Dio: Можно использовать кнопки Пуск / Останов (3).

Когда осветительные приборы подсоединены через блоки Di: Кнопки Пуск / Останов (3) не выводятся.

■ Зона:

Зона кондиционеров:

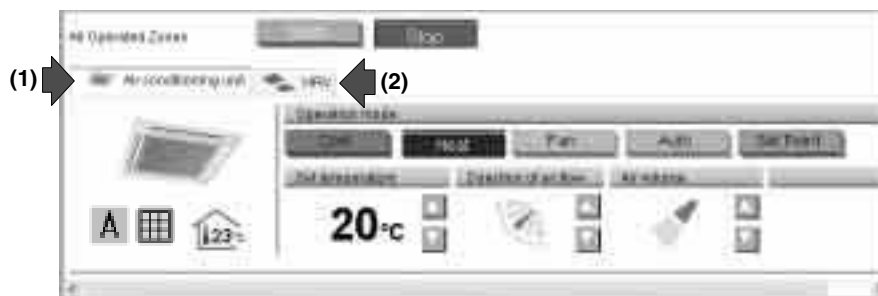

Зона HRV:

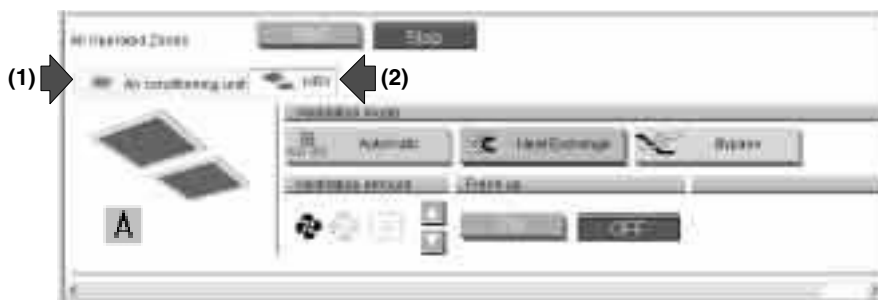

- (1) Щелкнув эту закладку, можно получить информацию о зоне кондиционеров. (2) Щелкнув эту закладку, можно получить информацию о зоне HRV.





Зона Di/Dio: (См. Прим.)



Примечание: При подсоединении через блоки Di, кнопки “Start” и “Stop” выводятся серым цветом.

Примечания относительно Вывода зоны:

- Если одна или несколько групп в выбранной зоне работает, то состояние Пуск/Останов для зоны “Вкл.” Если одна или несколько групп в выбранной зоне находится в состоянии ошибки, то состоянием для зоны является “Ошибка.” Если одна или несколько групп в выбранной зоне имеют подсвеченный знак фильтра/элемента “”, то знак фильтра/элемента для зоны также подсвечивается.
- Подсвеченный знак Автоуправления “” показывает, что выбранная группа связана с одной или несколькими программами работы по графику.
- В области зоны кондиционеров, также выводится информация о температуре в помещении, установленной температуре, режиме работы, интенсивности и направлении потока воздуха. В области зоны HRV, выводится информация об установках Режимы вентиляции, Интенсивности вентиляции и Освежения. Выводятся данные представительного блока, а не всей зоны.

Представительный блок:

При наблюдении за зоной, следующая группа выбирается в качестве представительного блока.

- В режиме вывода пиктограммами: группа, выводимая в верхнем левом углу
- В режиме вывода списком: группа вверху списка.

5-7 Пуск/Останов всех устройств в конкретной группе

■ Процедура Пуска/Остановки всех устройств в конкретной группе

Пуск или останов всех кондиционеров, включенных в конкретную группу.

Эта процедура может использоваться, когда устройства в выбранной группе

зарегистрированы как “внутренний блок,” “HRV,” или “блок Dio.”

Эта процедура поддерживает оба режима вывода: пиктограммами и списком. На рисунке (Экран 1) устройства выводятся в режиме вывода пиктограммами.

Экран 1: Главный экран

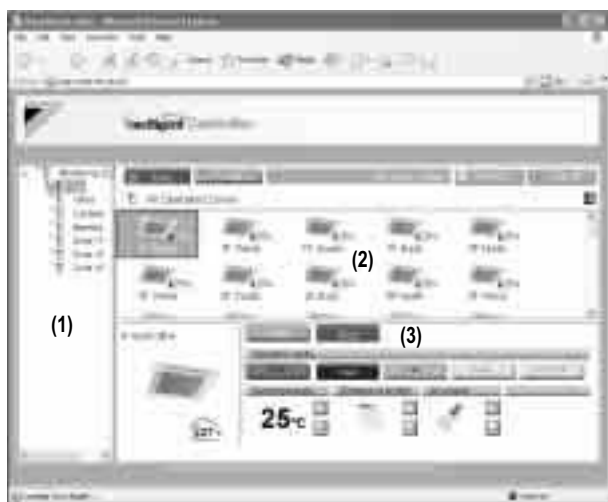

[Процедура]

1. На Главном экране (Экран 1), выбрать зону, которая включает нужную группу, из древовидной области зоны (1).
2. В основной области вывода (2), появляются группы, принадлежащие этой зоне. Выбрать группу в этой области.
3. В области установок появляются установки выбранной группы (3). Выводимые элементы могут изменяться в зависимости от категории группы. Более подробная информация приведена на стр. 121 - 124.

На рисунке (Экран 2), выбрана группа кондиционеров.

Щелкнуть кнопку “**Start**” или “**Stop**”.

Экран 2: Область установки группы (кондиционеры)

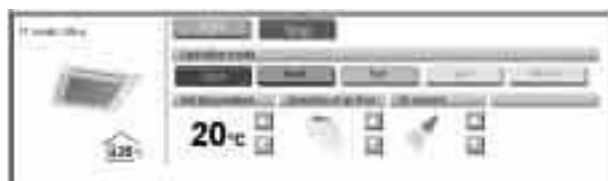

⚠ ПРЕДОСТЕРЕЖЕНИЕ

В Базовом режиме, если щелкнуть на кнопку, например “**Start**” и “**Cool**”, то немедленно отправится запрос к кондиционеру, и Вы не сможете отменить действия, соответствующие этой команде. Поэтому будьте внимательны, чтобы щелкнуть только нужную кнопку, особенно если выполняется управление зоной.

5-8 Пуск/Останов всех устройств в конкретной зоне

■ Процедура Пуска/Остановки всех устройств в конкретной зоне

Пуск или останов всех устройств, включенных в конкретную зону.

Эта процедура поддерживает оба режима вывода: пиктограммами и списком. На рисунке (Экран 1) устройства выводятся в режиме вывода пиктограммами.

Экран 1: Главный экран

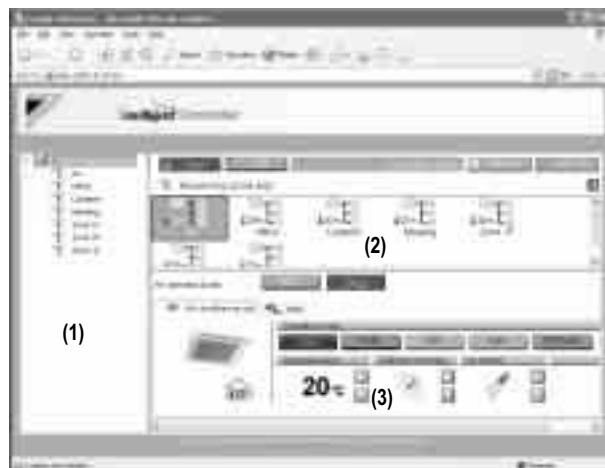

[Процедура]

1. На Главном экране (Экран 1), выбрать элемент “Наблюдение (Список зон)” из древовидной области зоны (1).
2. В основной области вывода появляется список зон (2). Выбрать нужную зону в этой области.
3. В области установок (3) выводится установка зоны (Экран 2).

Экран 2: Область установки зоны



- Одновременно, выбрана закладка “**Air conditioning unit**”, если выбранная зона включает кондиционеры.
- Закладка “**HRV**” выбрана, если выбранная зона включает блоки HRV, (Когда включены оба типа устройств, закладка не выводится.)

4. Щелкнуть кнопку “**Start**” или “**Stop**”.

⚠ ПРЕДОСТЕРЕЖЕНИЕ



Щелканье на выбранную кнопку не приводит к отправлению запроса. Если нужно отправить запрос на Пуск, щелкните Останов, затем Пуск.

5-9 Переключение режима работы

■ Процедура переключения режима работы

Переключить режим работы кондиционера

В экране Наблюдение, работа допускается с Пиктограммой или Списком в качестве типа вывода.

На рисунке (Экран 1) устройства выводятся в режиме вывода пиктограммами.

Экран 1: Главный экран

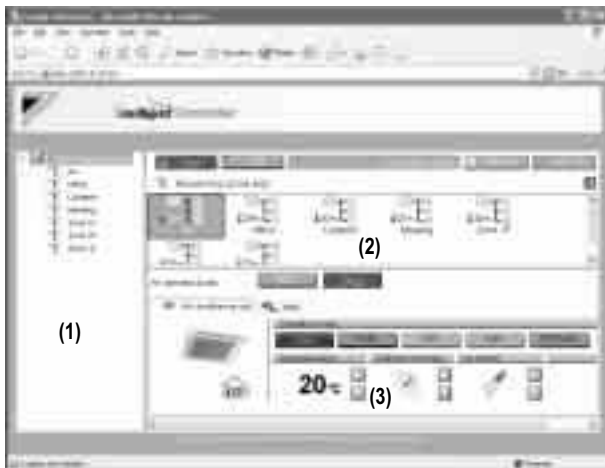

Режим работы можно переключать по зонам или группам.

[Процедура]

1. Для изменения установки для всех устройств в зоне, выбрать элемент "Наблюдение (Список зон)" из древовидной области зоны (1), и выбрать зону из основной области вывода (2).
Для изменения установки для всех устройств в группе, выбрать зону, включающую группу, из древовидной области зоны (1), и выбрать зону из основной области вывода (2).
2. Изменить режим работы в области установок (3). Шаги, требуемые для внутренних блоков, отличаются от шагов, требуемых для блоков HRV. См. соответствующую область.

[Внутренние блоки]

Щелкнуть "Air conditioning unit" закладку в области установки зоны (Экран 2) для изменения установки всех устройств в зоне.

Экран 2: Установка зоны



Использовать область установки зоны (Экран 3) для изменения установки всех устройств в группе.

Экран 3: Группа установки группы (кондиционеры)

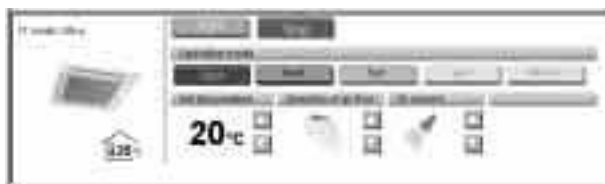

Щелкнуть на следующие кнопки в соответствии с необходимостью.

	Изменяет режим работы на Охлаждение.
	Изменяет режим работы на Обогрев.
	Изменяет режим работы на Вентилятор.
	Изменяет режим работы на Заданное значение.
	Изменяет режим работы на Авто.

[Устройства HRV]

Щелкнуть "HRV" закладку в области установки зоны (Экран 4) для изменения установки всех устройств в зоне.

Экран 4: Установка зоны



Использовать область установки зоны (Экран 5) для изменения установки всех устройств в зоне.

Экран 5: Установка группы (HRV)



Щелкнуть на следующие кнопки в соответствии с необходимостью.

	Изменяет режим работы на режим Автоматическая вентиляция.
	Изменяет режим работы на режим Вентиляция Все теплообменники.
	Изменяет режим работы на режим Нормальная вентиляция.

⚠ ПРЕДОСТЕРЕЖЕНИЕ 1

Некоторые из вариантов вышеприведенных установок могут не использоваться в зависимости от модели HRV. В данном случае недоступные кнопки выводятся серым цветом.

⚠ ПРЕДОСТЕРЕЖЕНИЕ 2

Кнопки установки режима, которые не могут использоваться для выбранной зоны, выводятся серым цветом.

Пример:

5-10 Изменение установки температуры

■ Процедура изменения установки температуры

Изменить установку температуры кондиционеров.

В экране Наблюдение, работа допускается с Пиктограммой или Списком в качестве типа вывода.

На рисунке (Экран 1) устройства выводятся в режиме вывода пиктограммами.

Экран 1: Главный экран

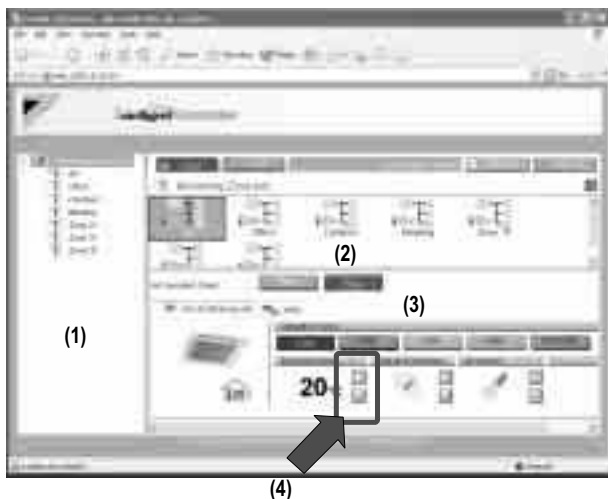

Установку температуры можно переключать по зонам или группам. Если все кондиционеры выбранной группы работают в режиме Вентилятор, то установку температуры изменить нельзя.

[Процедура]

- В экране 1 Наблюдение, выбрать зону или группу из ниспадающего меню (1).
Выбрать зону или группу, для которой должна измениться установка температуры (2).
Для изменения установки для всех устройств в группе, выбрать зону, включающую группу, из древовидной области зоны (1), и выбрать зону из основной области вывода (2).
- Щелкнуть "▲" или "▼" кнопку (4) для изменения установки температуры.
Пример: Для установки зоны (Рис. 1), диапазоном установок температуры является температура от 20 °С до 30 °С включительно.

Рисунок 1:

Имя зоны	Имя группы	Диапазон температур доступные установки (см. ПРИМ.)
Столовая	1-й эт. Север	25-30°С
	1-й эт. Запад	20-25°С

Когда установка температуры равна 30 °С, то фактические установки температуры для кондиционеров показаны на Рис.2:

Рисунок 2:

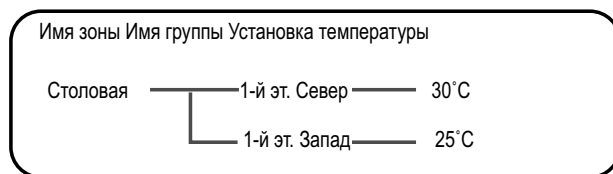

ПРИМЕЧАНИЕ

Допустимым диапазоном установок температуры является диапазон, заданный в соответствии со следующими требованиями.

- Диапазон установок температуры, присущий основному блоку.
- Диапазон температур, определяемый ограничением установки температурного предела, заданного с консоли микропроцессорного сенсорного контроллера. Более подробная информация приведена в Руководстве по программному обеспечению микропроцессорного сенсорного контроллера.

5-11 Изменение направления и интенсивности потока воздуха

■ Процедура изменения направления и интенсивности потока воздуха

Изменить направление или объем вентилятора для кондиционеров.

В экране Наблюдение, работа допускается с Пиктограммой или Списком в качестве типа вывода.

На рисунке (Экран 1) устройства выводятся в режиме вывода пиктограммами.

Направление или объем вентилятора можно изменять по зонам или группам.

Экран 1: Главный экран

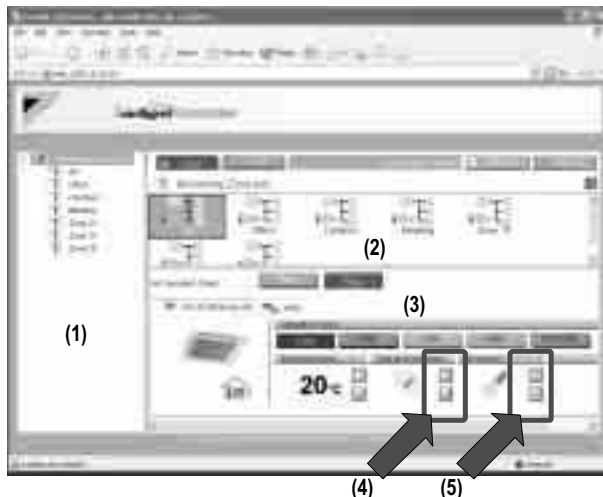

[Процедура]

- В экране 1 Наблюдение, выбрать зону или группу из ниспадающего меню (1).
Выбрать зону или группу, для которой должно быть сброшено направление или объем (2).
Для изменения установки для всех устройств в группе, выбрать зону, включающую группу, из древовидной области зоны (1), и выбрать зону из основной области вывода (2).
- Щелкнуть "▲" или "▼" кнопку (4) для изменения направления потока воздуха.
Щелкнуть "▲" или "▼" кнопку (5) для изменения интенсивности потока воздуха.

⚠ ПРЕДОСТЕРЕЖЕНИЕ

Для некоторых моделей кондиционеров, направление и/или интенсивность потока воздуха нельзя изменить. В этом случае данные кнопки (4) и (5) выводятся серым цветом.

5-12 Изменение Интенсивности вентиляции и Функции освежения**■ Процедура изменения установок HRV**

Изменить установки Интенсивности вентиляции и Освежения для блоков HRV.

В экране Наблюдение, работа допускается с Пиктограммой или Списком в качестве типа вывода.

На рисунке (Экран 1) устройства выводятся в режиме вывода пиктограммами.

Экран 1: Главный экран

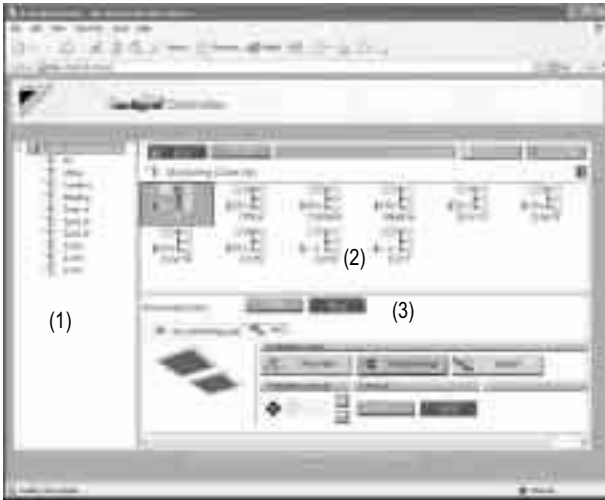

Установки Интенсивности вентиляции и Освежения для всех блоков HRV в конкретной зоне можно изменить одновременно.

[Процедура]

1. В экране 1 Наблюдение, выбрать зону или группу из ниспадающего меню (1).

Выбрать зону или группу, для которой должно быть сброшено направление или объем (2).

Для изменения установки для всех устройств в группе, выбрать зону, включающую группу, из древовидной области зоны (1), и выбрать зону из основной области вывода (2).

2. Щелкнуть "HRV" закладку в области установки зоны (Экран 2) для изменения установок блоков HRV в зоне.







Экран 2: Область установки зоны



Использовать область установки зоны (Экран 3) для изменения установок всех блоков HRV в группе. В каждом экране использовать следующие кнопки.

Экран 3: Область установки группы (HRV)



-  ВКЛ функцию Освежения.
-  ВВКЛ функцию Освежения.
-  Регулирует Интенсивность вентиляции.
-  Показывает установку Интенсивность автоматической вентиляции.
-  Показывает установку Сильная интенсивности вентиляции.
-  Показывает установку Слабая интенсивности вентиляции.

⚠ ПРЕДОСТЕРЕЖЕНИЕ

Для некоторых моделей HRV, установки Освежение и/или Интенсивность вентиляции изменить нельзя. В данном случае недоступные кнопки выводятся серым цветом.

5-13 Примечания для Базового режима**⚠ ПРЕДОСТЕРЕЖЕНИЕ**

В Базовом режиме отсутствуют кнопки для массовых операций, таких как "Start All" и "Stop All" для Расширенного режима. Поэтому Общий пользователь, который не имеет привилегий эксплуатировать "Все" зоны, не может выполнить массовые операции пуска/останова.

Если Общий пользователь хочет запустить или остановить все кондиционеры, то он должен вручную щелкнуть кнопку "Start" или "Stop" для каждой зоны, в которой он имеет привилегии на эксплуатацию.

⚠ ПРЕДОСТЕРЕЖЕНИЕ

В Базовом режиме, если щелкнуть на кнопку, например "Start", "Auto", или "Auto", то немедленно отправится запрос к кондиционеру, и Вы не сможете отменить действия, соответствующие этой команде. Поэтому будьте внимательны, чтобы щелкнуть только нужную кнопку, особенно если выполняется управление зоной.

⚠ ПРЕДОСТЕРЕЖЕНИЕ

Щелканье на выбранную кнопку (см. рисунок выше) не приводит к отправлению запроса. Если нужно отправить запрос на Пуск, щелкните Останов, затем Пуск.

5-14 Операции наблюдения за Всеми устройствами в конкретной зоне или группе

■ Процедуры для операций наблюдения за зоной или группой

Выполнять наблюдение в режимах вывода пиктограммами и списком.

Щелкнуть кнопку “ Icon” или “ List” для изменения режима вывода.

Экран 1: Главный экран (режим вывода пиктограммами)

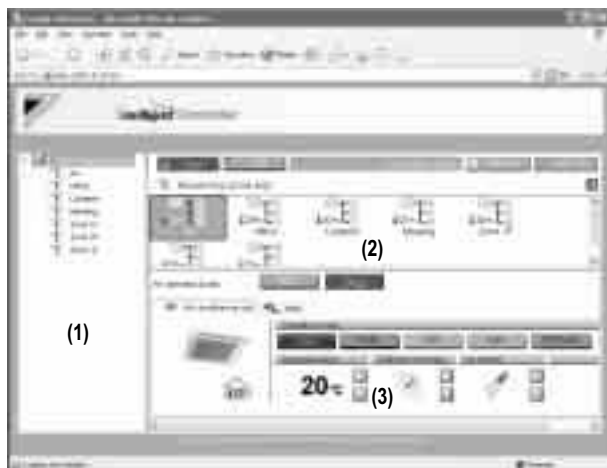



За операциями можно наблюдать по зонам или группам. Для наблюдения за операциями устройств, выбрать элемент “Наблюдение (Список зон)” из древовидной области зоны (1). В основной области вывода (2) появляется состояние операции.

Для наблюдения за операциями устройств в группе, выбрать зону, включающую группу, из древовидной области зоны (1). Появляются состояния операция для всех групп, включенных в выбранную зону.

[В режиме вывода пиктограммами]

В основной области вывода(2) выводится информация о состоянии Пуск/Останов, установка температуры и состояние ошибки для выбранной зоны или группы.

*О зоне:

- Если одна или несколько групп в выбранной зоне работает, то состояние Пуск/Останов для зоны “Вкл.” Если одна или несколько групп в выбранной зоне находится в состоянии ошибки, то состоянием для зоны является “Ошибка.” Если одна или несколько групп в выбранной зоне имеют подсвеченный знак фильтра/элемента “”, то знак фильтра/элемента для зоны также подсвечивается.
- Подсвеченный знак Автоуправления “” показывает, что выбранная группа связана с одной или несколькими программами работы по графику.
- В области зоны кондиционеров, также выводится информация о температуре в помещении, установленной температуре, режиме работы, интенсивности и направлении потока воздуха. В области зоны HRV, выводится информация об установках Режимы вентиляции, Интенсивности вентиляции и функции Освежения. Выводятся данные представительного блока, а не всей зоны.

*Более подробная информация о представительном блоке зоны приводится ниже.

[В режиме вывода списком]

В основной области вывода (2) выводится информация о состоянии Пуск/Останов, наличии/отсутствии неисправности, установка Автоуправление, знак фильтра/элемента, установка температуры, режим работы и температура в помещении этой зоны или группы.

Когда выбрана зона, в области установки (3) (Экран 1) выводятся установки представительного блока.

Экран 2: Главный экран (Режим вывода списком)

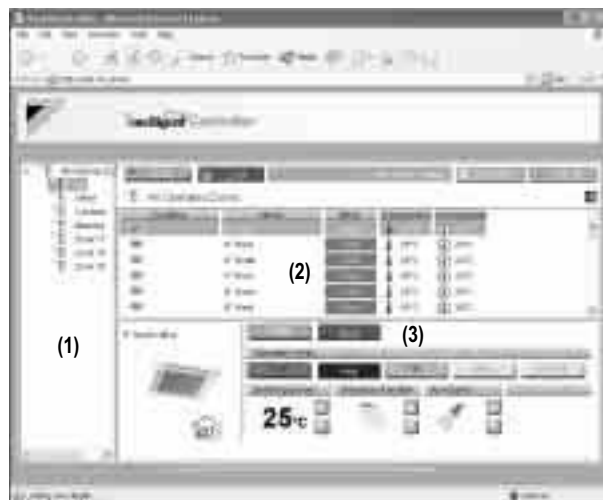

⚠ ПРЕДОСТЕРЕЖЕНИЕ

(Представительный блок зоны)

При наблюдении за зоной, следующая группа выбирается в качестве представительного блока.

- В режиме вывода пиктограммами: группа, выводимая в верхнем левом углу
- В режиме вывода списком: группа вверху списка.

(Для зон, включающих блоки HRV)

Для зон, включающих группы кондиционеров и блоков HRV: Если щелкнуть закладку “ HRV”, то выводятся данные о состоянии блоков HRV. С целью вывода состояния в области установки зоны, выводятся данные представительного блока, а не всей зоны. Группа HRV, которая выводится в самой верхней позиции среди других групп HRV, выбирается в качестве представительного блока.

6. РАСШИРЕННЫЙ РЕЖИМ

6-1 Главный экран

В этом разделе дано описание Главного экрана Расширенного режима. При входе в приложение в Расширенном режиме, выводится следующий экран.

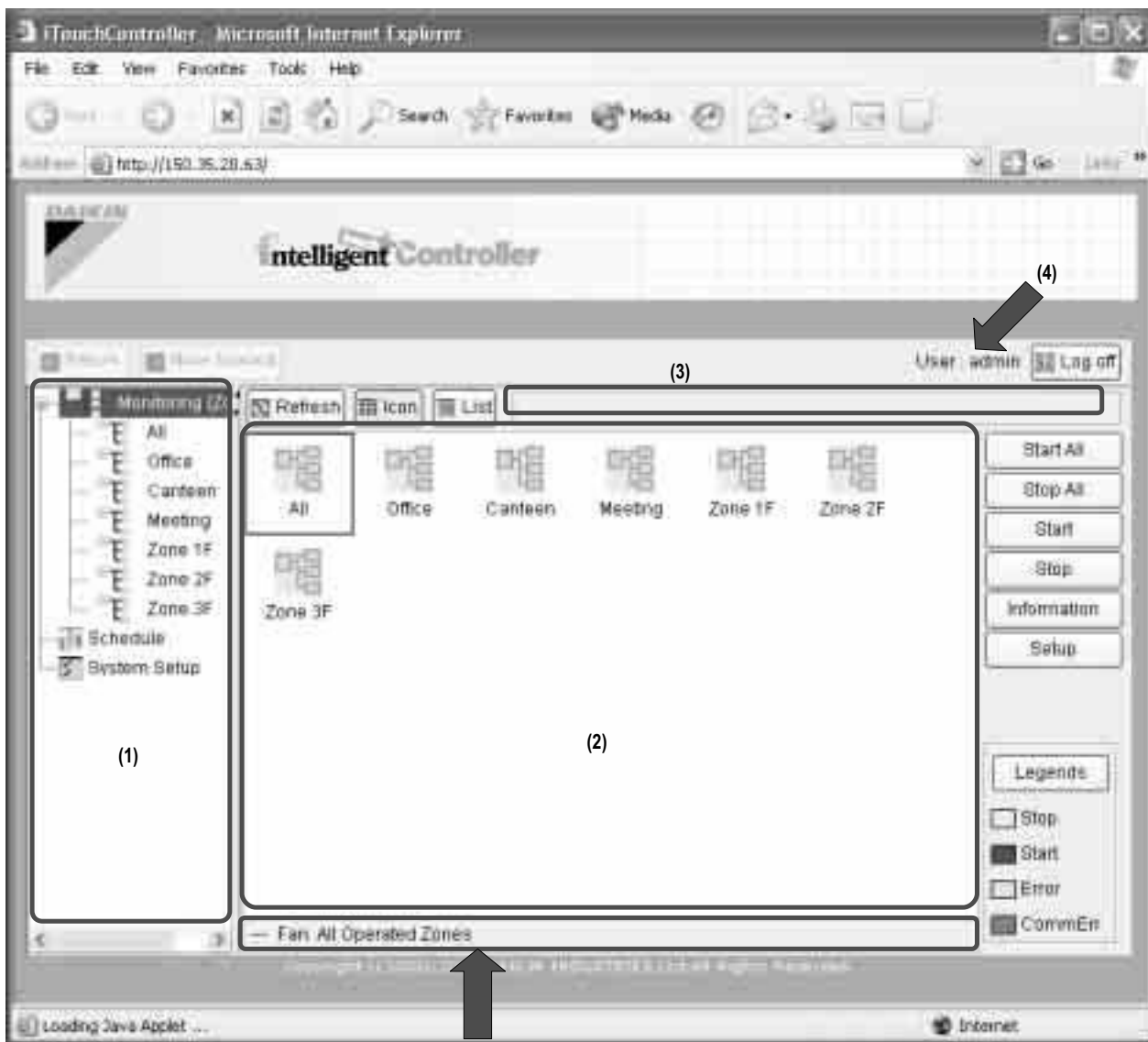

(5)

На рисунке выше показан Главный экран в режиме вывода пиктограммами.

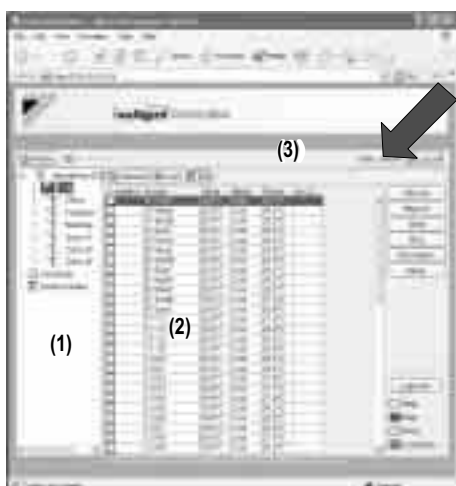













← На рисунке слева показан Главный экран в режиме вывода списком.
В режиме вывода списком область (5) отсутствует.

■ Области вывода на Главном экране

- (1) (Древовидная область зоны)
При выборе зоны в этой области, устройства, включенные в зону, появляются в основной области вывода (2).
***При входе в Веб-интерфейс в качестве Общего пользователя, элемент "График" не выводится.**
- (2) (Основная область вывода)
Выводит устройства в зоне, выбранные в древовидной области зоны (1). Кроме того, имеются функции для установок, относящихся к зоне. В режиме вывода пиктограммами, используются пиктограммы, установленные на консоли микропроцессорного сенсорного контроллера.
- (3) (Область вывода состояния системы)
Выводит состояние системы, например, "в режиме Обязательного останова".
- (4) (Вывод пользовательского имени)
Выводит пользовательское имя пользователя, который входит в Веб-интерфейс.
- (5) (Область вывода состояния в режиме вывода пиктограммами)
Предоставляет информацию о состоянии устройства. Эта строка выводится только в режиме вывода пиктограммами.

■ Кнопки действий

	Изменяет режим основной области вывода на вывод пиктограммами.
	Изменяет режим основной области вывода на вывод списком.
	Запускает все кондиционеры, для которых зарегистрированный пользователь имеет привилегии выполнения операций. (См. стр. 133)
	Останавливает все кондиционеры, для которых зарегистрированный пользователь имеет привилегии выполнения операций. (См. стр. 133)
	Запускает все устройства, включенные в конкретную зону или группу. (См. стр. 132 и 133)
	Останавливает все устройства, включенные в конкретную зону или группу. (См. стр. 132 и 133)
	Запускает диалоговое окно с выводом подробной информации о выбранной зоне или группе.
	Запускает диалоговое окно, где можно установить выбранную зону или группу. (См. стр. 133)
	Запускает диалоговое окно с подробной информацией о выводимых элементах в режимах вывода: Пиктограммами / Списком.
	Возвращается в экран, определенный в соответствии с предыдущей установкой древовидной области зоны. Можно возвращаться в предыдущие экраны на 20 шагов (максимум).
	Отменяет операцию возврата.
	Обновляет информацию о состоянии зоны или группы в основной области вывода последними данными микропроцессорного сенсорного контроллера.
	Позволяет пользователю выйти из системы и вернуться в экран аутентификации.

6-2 Пуск/Останов всех устройств в конкретной группе

■ Процедура для Пуска/Остановки всех устройств в конкретной группе

Запустить или остановить все кондиционеры, включенные в конкретную группу.

[Процедура]

1. На Главном экране (Экран 1), выбрать зону, которая включает нужную группу, из древовидной области зоны (1).

Экран 1: Главный экран

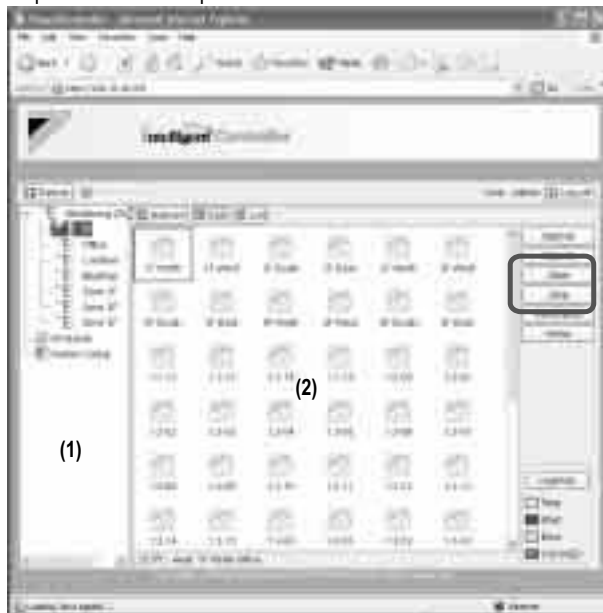

2. Группы, включенные в выбранную зону, появляются в основной области вывода (2). Выбрать группу в этой области.

3. Щелкнуть кнопку "Start" или "Stop".

6-3 Пуск/Останов всех устройств в конкретной зоне

■ Процедура для Пуска/Остановки всех устройств в конкретной зоне Одновременный пуск или останов всех групп кондиционеров, назначенных для зоны.

[Процедура]

1. На Главном экране (Экран 1), выбрать элемент "Наблюдение (Список зон)" из древовидной области зоны (1).

Экран 1: Главный экран

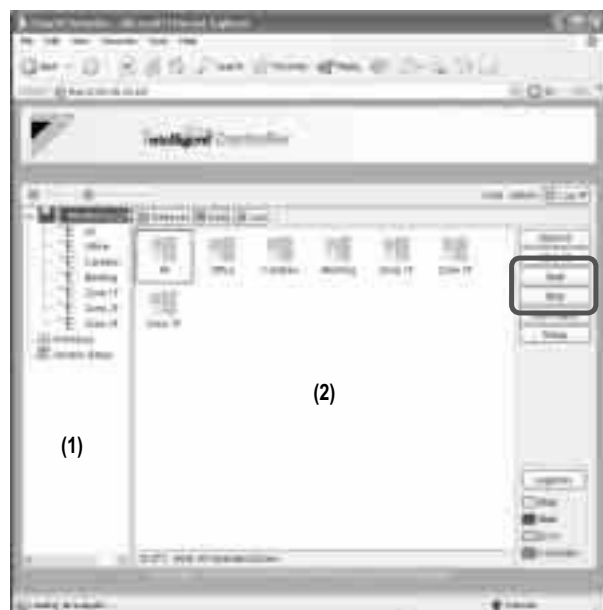

- В основной области вывода (2) появляется список зон.
Выбрать нужную зону в этой области.
- Щелкнуть кнопку " " или " ".

6-4 Одновременный Пуск/Останов кондиционеров

■ **Процедура одновременного пуска/останова кондиционеров**
Запустить или остановить одновременно все зарегистрированные кондиционеры.

Эта процедура поддерживает оба режима вывода: пиктограммами и списком.

На рисунке (Экран 1) устройства выводятся в режиме вывода пиктограммами.

Экран 1: Главный экран



[Процедура]

- Щелкнуть кнопку " " или " ".

— ⚠ ПРЕДОСТЕРЕЖЕНИЕ —

В массовой операции пуск/останов, запускаются или останавливаются только устройства, для которых зарегистрированный пользователь имеет привилегии выполнения операций. Однако, если зарегистрированным пользователем является Администратор, то все устройства запускаются или останавливаются. Информация о разрешениях для Веб-интерфейса приведена на стр. 5.

Переключение режима работы.

■ **Процедура переключения режима работы**
Переключить режим работы кондиционера.

В экране Наблюдение, работа допускается с Пиктограммой или Списком в качестве типа вывода.

На рисунке (Экран 1) устройства выводятся в режиме вывода Пиктограммами.

Экран 1: Главный экран

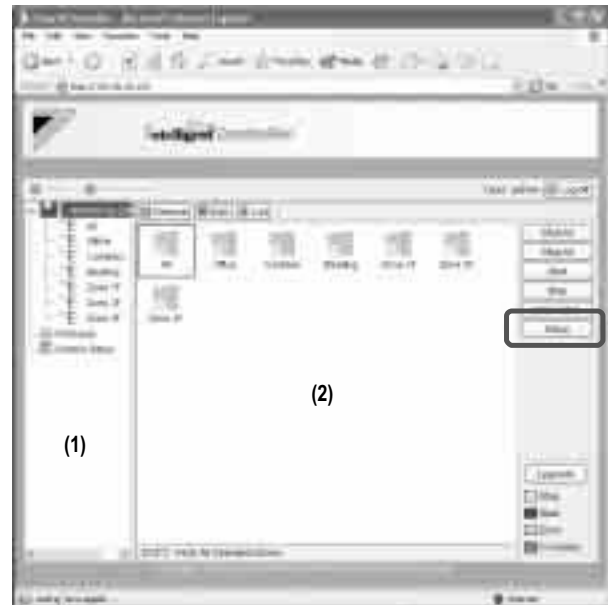

Режим работы можно переключать по зонам или группам.

[Процедура]

- Для изменения установки для всех устройств в зоне, выбрать элемент "Наблюдение (Список зон)" из древовидной области зоны (1), и выбрать зону из основной области вывода (2). Для изменения установки для всех устройств в группе, выбрать зону, включающую группу, из древовидной области зоны (1), и выбрать зону из основной области вывода (2).
- Нажать . Появляется Экран 2 Работа.

Экран 2: Экран установки

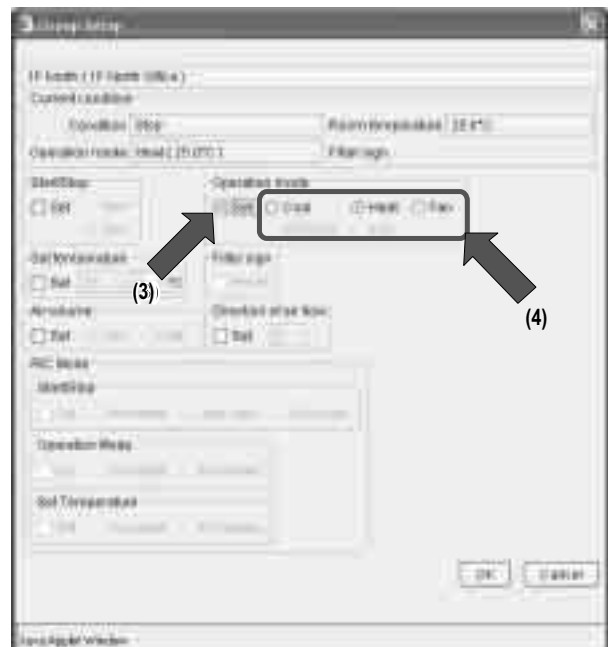

- Выбрать Отметить в окне Режим работы (3).
Отметить одну из селективных кнопок (4) для выбора требуемого режима работы.

В меню, выводятся режимы работы для кондиционеров в зоне, если переключение должно выполняться по зонам. См. пример на следующей странице.

4. Нажать .

Для отмены установки нажать .

Пример: Для зоны на Рис. 1 можно устанавливать режим работы: "Вентилятор", "Охлаждение", "Обогрев", "Заданное значение" или "Авто". Если один или несколько кондиционеров в зоне не имеют вариант Охлаждение/Обогрев, можно выбрать только режим Вентилятор или Заданное значение.

Рис. 1

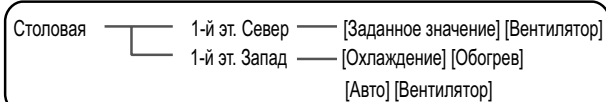

6-6 Изменение установки температуры

■ Процедура изменения установки температуры

Изменить установку температуры для кондиционеров.

В экране Наблюдение, работа допускается с Пиктограммой или Списком в качестве типа вывода.

На рисунке (Экран 1) устройства выводятся в режиме вывода пиктограммами.

Экран 1: Главный экран

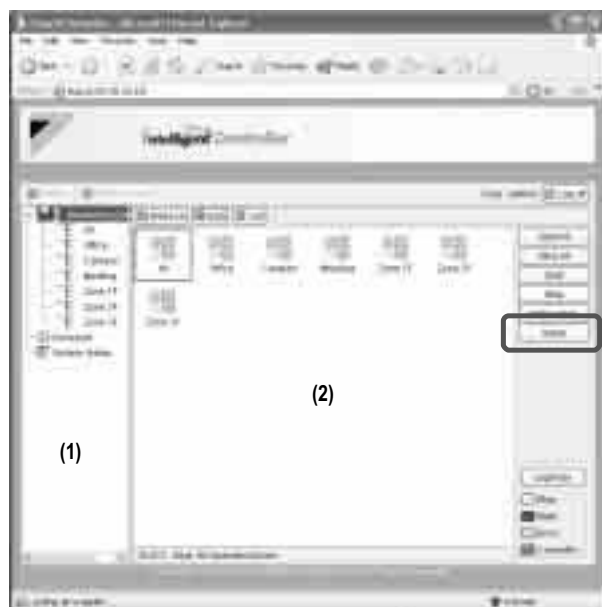

Установку температуры можно переключать по зонам или группам. Если все кондиционеры выбранной группы или зоны работают в режиме Вентилятор, то установку температуры изменить нельзя.

[Процедура]

1. В экране 1 Наблюдение, выбрать зону или группу из ниспадающего меню (1).
Выбрать зону или группу, для которой должна измениться установка температуры (2).
Для изменения установки для всех устройств в группе, выбрать зону, включающую группу, из древовидной области зоны (1), и выбрать зону из основной области вывода (2).

2. Нажать . Появляется Экран 2 Работа.

Экран 2: Экран установки



3. Выбрать Отметить (3) в окне Установка температуры, и задать целые и десятичные части с помощью ниспадающих меню (4).

В установке зоны, в ниспадающих меню имеются допустимые значения температуры для кондиционеров в зоне. См. пример ниже.

4. Нажать .

Для отмены установки нажать .

Пример: Для установки зоны на Рис. 1, диапазоном установок температуры является температура от 20°C до 30°C включительно.

Рис. 1

Имя зоны	Имя группы	Диапазон температур доступные установки (см. ПРИМЕЧАНИЕ)
Столовая	1-й эт. Север	25-30°C
	1-й эт. Запад	20-25°C

Когда установка температуры равна 30°C, то фактические установки температуры для кондиционеров показаны на Рис. 2.

Рис. 2

Имя зоны	Имя группы	Диапазон температур доступные установки (см. ПРИМ.)
Столовая	1-й эт. Север	30°C
	1-й эт. Запад	25°C

ПРИМЕЧАНИЕ

Допустимым диапазоном установок температуры является диапазон, заданный в соответствии со следующими требованиями.

- Диапазон установок температуры, присущий основному блоку.
- Диапазон температур, определяемый ограничением установки температурного предела, заданного с консоли микропроцессорного сенсорного контроллера.

Более подробная информация приведена в Руководстве по программному обеспечению микропроцессорного сенсорного контроллера.

6-7 Сброс знаков фильтра/элемента

■ Процедуры сброса знаков фильтра

Если один или несколько кондиционеров имеют знаки фильтра/элемента, очистить указанные фильтры или элементы, и затем сбросить знаки фильтра/элемента. Эта процедура поддерживает оба режима вывода: пиктограммами и списком. На рисунке (Экран 1) устройства выводятся в режиме вывода пиктограммами.

Экран 1: Главный экран

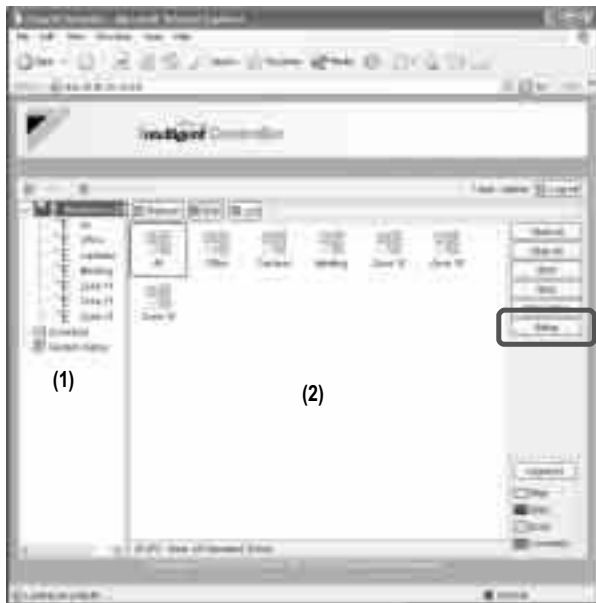

Можно одновременно сбросить все знаки, выводимые для кондиционеров, по группам или зонам.

[Процедура]

1. В экране 1 Наблюдение, выбрать зону или группу из ниспадающего меню (1).
Выбрать зону или группу, для которой должна измениться установка температуры (2).
Для изменения установки для всех устройств в группе, выбрать зону, включающую группу, из древовидной области зоны (1), и выбрать зону из основной области вывода (2).

2. Нажать . Появляется Экран 2 Работа.

Экран 2: Экран установки



3. Выбрать окошко Сбросить в окне знака фильтра.

4. Нажать .

Для отмены установки нажать .

⚠ ПРЕДОСТЕРЕЖЕНИЕ

При установке зоны, если одно или несколько устройств в зоне не обеспечивают знак фильтра/элемента, окошко Сбросить выводится серым цветом.

Часть 5

Руководство по тестированию микропроцессорного сенсорного контроллера

Последовательность тестирования микропроцессорного сенсорного контроллера (Для новой установки).....	138
Последовательность работ при изменении установок после тестирования микропроцессорного сенсорного контроллера	139
1 Загрузить программу и разрешительный ключ	140
2 Обновить программное обеспечение (1/2).....	141
3 Обновить программное обеспечение (2/2).....	142
4 Проверить одновременное использование устройств централизованного управления (1/2).....	143
5 Проверить одновременное использование устройств централизованного управления (2/2).....	144
6 Установить соединитель для главного пульта централизованного управления DIII-NET	145
7 Выбрать язык вывода на экран ИТС	146
8 Установить переключатель аккумуляторов резервного копирования данных	147
9 Установить часовой пояс и летнее время	148
10 Установить дату и время ИТС.....	149
11 Ввести разрешительный ключ (для базового программного обеспечения)	150
12 Ввести разрешительный ключ (для дополнительного программного обеспечения)	151
13 Зарегистрировать адаптер DIII NET Plus.....	152
14 Установить ИТС как Главный или Подчиненный.....	153
15 Установить адрес DIII-NET блока и зарегистрировать блок, который будет контролироваться или управляться с помощью ИТС (для кондиционера).....	154
16 Установить адрес DIII-NET блока и зарегистрировать блоки, которые будут контролироваться или управляться с помощью ИТС (кроме кондиционера)	155
17 Установить адрес DIII-NET блока и зарегистрировать блоки, которые будут контролироваться или управляться (Фиксированные точки управления)	156
18 Наблюдать за зарегистрированными блоками.....	157
19 Регистрация сервиса в меню системы	158
20 Регистрация сервиса при установке защиты пароля администратора.....	159
21 Установить режим охлаждения/обогрев для внутреннего блока с помощью ИТС.....	160
22 Включить дополнительное программное обеспечение после проведения испытаний.....	161
23 Добавить адаптер DIII-NET Plus после проведения испытаний	162
24 Подсоединить дополнительные блоки к ИТС (для кондиционера).....	163
25 Подсоединить дополнительные блоки к ИТС (для другого оборудования)	164

CB04A046

Последовательность тестирования микропроцессорного сенсорного контроллера (Для новой установки)

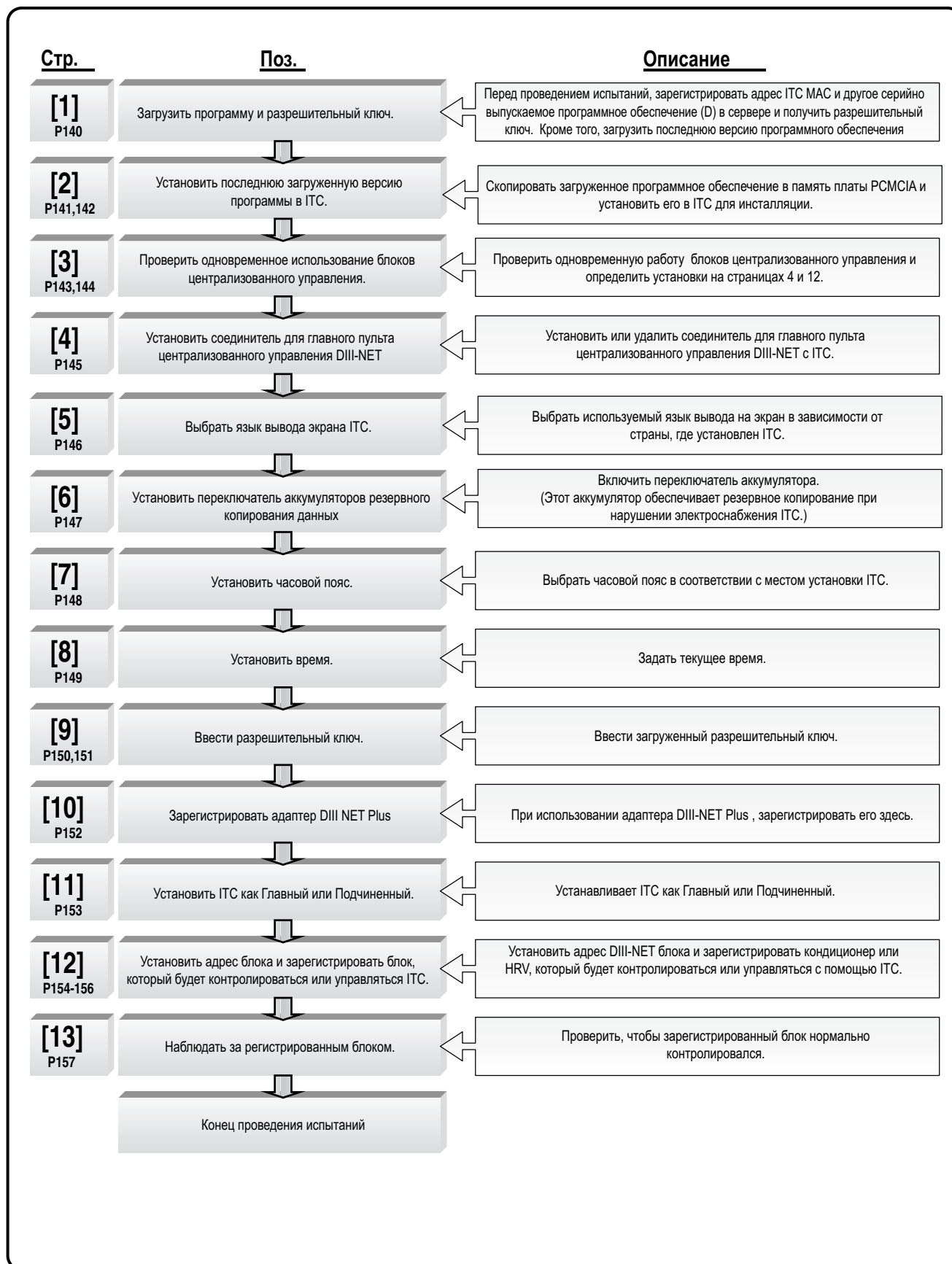

Последовательность работ при изменении установок после тестирования микропроцессорного сенсорного контроллера

● Выбрать установку кондиционера (обогрев или охлаждение) на ИТС

<u>Стр.</u>	<u>Поз.</u>	<u>Описание</u>
[14] P158,1590	Процедура регистрации сервиса	Зарегистрироваться в ИТС с привилегиями доступа специалиста по техобслуживанию.
[15] P160	Процедура установки или изменения режима обогрева/охлаждение	Выбрать или изменить обогрев или охлаждение на ИТС.

● Включить дополнительное программное обеспечение после проведения

<u>Стр.</u>	<u>Поз.</u>	<u>Описание</u>
[14] P158,1590	Процедура регистрации сервиса	Зарегистрироваться в ИТС с привилегиями доступа специалиста по техобслуживанию.
[16] P161	Зарегистрировать разрешительный ключ дополнительного программного обеспечения	Ввести разрешительный ключ дополнительного программного обеспечения.

● Добавить адаптер DIII-NET Plus после проведения испытаний

<u>Стр.</u>	<u>Поз.</u>	<u>Описание</u>
[14] P158,1590	Процедура регистрации сервиса	Зарегистрироваться в ИТС с привилегиями доступа специалиста по техобслуживанию.
[17] P162	Зарегистрировать адаптер DIII NET Plus	Зарегистрировать адаптер DIII NET Plus.

● Добавить контролируемые блоки с помощью ИТС после проведения испытаний

<u>Стр.</u>	<u>Поз.</u>	<u>Описание</u>
[14] P158,1590	Процедура регистрации сервиса	Зарегистрироваться в ИТС с привилегиями доступа специалиста по техобслуживанию.
[18] P164	Зарегистрировать блок, который будет контролироваться или управляться с помощью ИТС	Зарегистрировать или проверить кондиционер или HRV, который будет контролироваться или управляться с помощью ИТС.

1. Загрузить программу и разрешительный ключ

Перед проведением испытаний на месте, загрузить программное обеспечение ИТС и его разрешительный ключ с сервера лицензий.

Краткое описание работы: (Для получения более подробной информации обратитесь к руководству по загрузке.)

1. Загрузить последнюю версию программного обеспечения с сервера и скопировать ее на плату РСМСІА.
2. Зарегистрировать адрес MAC и идентификационный номер программного обеспечения (этот номер включен в пакет главного блока ИТС) на сервере лицензий и получить разрешительный ключ.

Краткое описание сервера программного обеспечения и разрешительного ключа

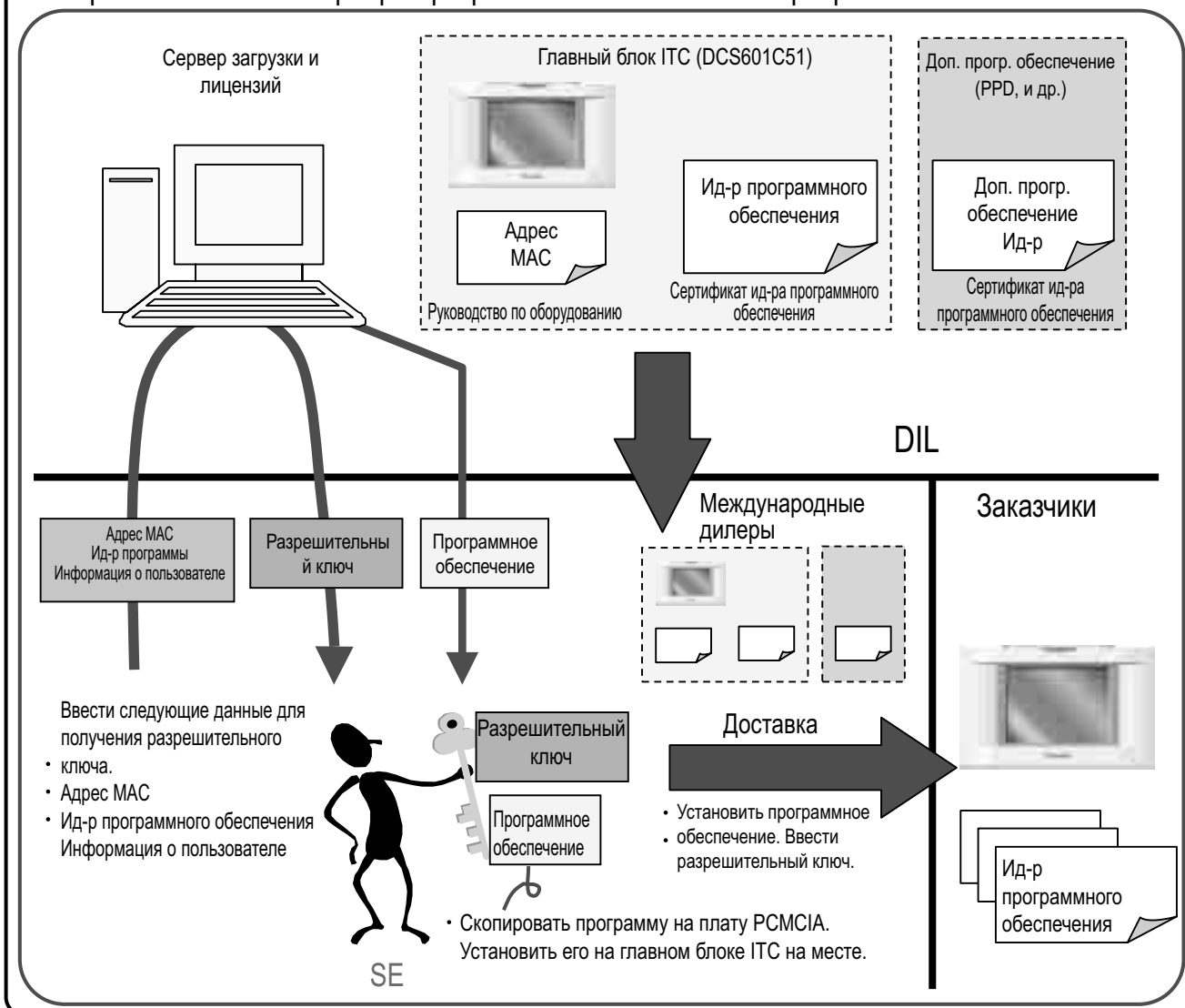

2. Обновить программное обеспечение (1/2)

Рис. 1 Slot платы PCMCIA



Рис. 2 Положение переключателя сброса



Рис. 3 Исходный экран для модернизации программного обеспечения

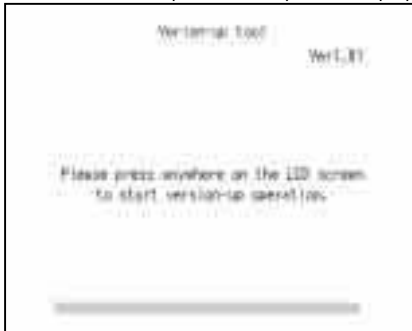

Экран 4 Экран калибровки сенсорного экрана

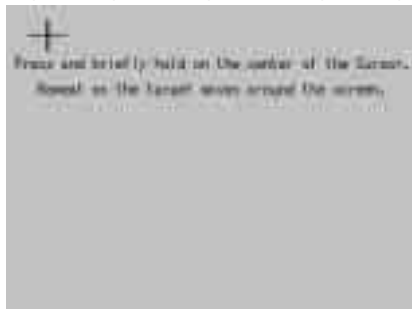

Ниже дано описание, как модернизировать существующее программное обеспечение ИТС, загрузив последнюю версию с сервера.

Примечание: Загрузите и используйте последнюю версию программного обеспечения ИТС.

1. Вставить плату PCMCIA с программным обеспечением ИТС в слот платы PCMCIA, расположенный с левой стороны главного блока ИТС. Расположение этого слота отмечено красным кругом на Рис. 1.

Предостережение относительно ввода платы PCMCIA

Вставить плату PCMCIA в слот перевернутой, т.е. обратной стороной (без фирменной таблички) вверх, если смотреть с фронтальной стороны главного блока ИТС. Неверный ввод платы может повредить слот.

2. После ввода платы, ВКЛЮЧИТЕ ИТС. Когда ИТС уже ВКЛ, ВЫКЛ его один раз в соответствии со следующей процедурой.

[Процедура сброса ИТС]

Переключатель сброса находится с левой стороны главного блока ИТС. Его расположение отмечено красным кругом на Рис. 2. Для сброса и перезапуска ИТС, нажимайте этот переключатель кончиком высокоточной отвертки в течение около 3 секунд.

3. Включить или перезапустить ИТС для вывода исходного экрана для модернизации программного обеспечения (см. Рис. 3) на экране ИТС, затем коснитесь нужного элемента меню экрана ИТС.

На Рис. 4 показан экран калибровки сенсорного экрана.

4. Последовательно касайтесь сенсорным карандашом отметок плюс (+) в соответствии с направлениями, указываемыми на экране. По окончании калибровки, выводится экран (см. Рис. 5), показанный на следующей странице.

2. Обновить программное обеспечение (2/2)

Рис. 5 Начало модернизации программного обеспечения



Рис. 6 Экран при модернизации программного обеспечения



Рис. 7 Экран при модернизации программного обеспечения



5. Коснуться кнопки [OK], чтобы начать процесс модернизации программного обеспечения, как показано на Рис. 5. Эта модернизация займет около 2 минут.

6. При успешном завершении модернизации программного обеспечения, появляется экран, как показано на Рис. 7. Вынуть плату PCMCIA из слота и коснуться кнопки [Перезапуск] на этом экране для перезапуска системы. Процесс модернизации программного обеспечения завершен в соответствии с вышеприведенными шагами. Теперь нужно начать изучение операций, описанных на следующей странице.

<Предостережение>

При перезапуске системы без извлечения платы PCMCIA, экран подтверждения модернизации программного обеспечения выводится снова. В этом случае, нужно вынуть плату PCMCIA из слота, когда выводится экран, показанный на Рис. 3, затем перезапустить ИТС в соответствии с процедурой, приведенной на предыдущей странице.

3. Проверить одновременное использование устройств централизованного управления (1/2)

ИТС требует выполнить следующие две установки. Эти установки могут изменяться в зависимости от типа блоков централизованного управления при одновременном использовании. Учтите блоки централизованного управления каждого клиента и составьте список необходимых установок ИТС в форме, показанной на следующей странице, ссылаясь на сводку, данную в следующей таблице, перед тем как начать выполнять установки.

1. Выполнение установок для главного или подчиненного блока
 Когда подключены два ИТС, или используется один центральный пульт управления и один ИТС, один блок должен быть установлен как главный блок, а другой - как подчиненный.
 (Только установка ИТС как главного блока позволяет выполнить установки разрешения/запрещения пульта дистанционного управления, и также ограничения установленной температуры.)
 *Блок ИТС должен быть установлен как главный, только если существует лишь один ИТС.

2. Установка соединителя для главного пульта централизованного управления DIII-NET
 Присоединить соединитель только к одному из блоков централизованного управления, соединенных с линией передачи данных DIII-NET, и удалить все другие блоки централизованного управления.
 Только блок, имеющий соединитель, подает питание на линию передачи данных DIII-NET.

Прочитайте следующее описание по установкам главный/подчиненный и относительно взаимосвязи между установками, необходимой для главного пульта централизованного управления DIII-NET.

	Имя блока	Установка соединителя для главного пульта централизованного управления DIII-NET	Установка Главный/подчиненный
Верхн.	Микропроцессорный блок управления	Устанавливайте соединитель только для главного пульта централизованного управления.	Установка Главный/подчиненный не требуется. (Запрещение пульта дистанционного управления допускается выполнить в любое время.)
	Межсетевой интерфейс BACnet		
	DMS-IF		
	Параллельный интерфейс		
Средн.	ИТС	При наличии блока верхнего уровня ⇒ Удалите соединитель для главного пульта централизованного управления.	Установить один из средних блоков в качестве главного, а другой - в качестве подчиненного. Главный = Установки для запрещения пульта дистанционного управления могут быть выполнены (когда не используется блок верхнего уровня). Подчиненный = Установки для запрещения пульта дистанционного управления не могут быть выполнены. Когда блок верхнего уровня используется совместно: ⇒ Установки для запрещения пульта дистанционного управления не могут быть выполнены. *DIII – Адаптер NET PLUS не относится к устройствам главный/подчиненный.
	Центральный пульт управления	При отсутствии блока верхнего уровня ⇒ Подсоедините соединитель для главного пульта централизованного управления к одному из средних блоков для использования.	
	Адаптер DIII-NET PLUS		
Нижн.	Пульт ВКЛ/ВЫКЛ	При наличии блока верхнего или среднего уровня ⇒ Удалите соединитель для главного пульта централизованного управления. При отсутствии блоков верхнего и среднего уровня ⇒ Подсоедините соединитель для главного пульта централизованного управления к одному из блоков нижнего уровня для и использования.	<div style="border: 1px solid black; border-radius: 15px; padding: 10px; width: fit-content; margin: auto;"> Подробно установки Главный/подчиненный в пульте ВКЛ/ВЫКЛ см. в Руководстве по проектированию D-BACS.) </div>

3. Проверить одновременное использование устройств централизованного управления (2/2)

К-во	Имя блока	Установка соединителя для главного пульта централизованного управления	Главный/Подчиненный
1	Микропроцессорный блок управления	Установить	
	Межсетевой интерфейс ВАСnet		
	Интерфейс DMS		
	Параллельный интерфейс		
1	ИТС	Удалить	Установка для запрещения пульта дистанционного управления: запрещено для главного
	Центральный пульт управления		
1	Адаптер DIII-NET PLUS	Удалить	
4	Пульт ВКЛ/ВЫКЛ	1. Удалить 2. Удалить 3. Удалить 4. Удалить	1. Главный 2. Подчиненный 3. Главный 4. Подчиненный

*Пример записи

Главный/Подчиненный: Поле памяти, используемой при установке соединителя для главного пульта централизованного управления DIII-NET. Сделать запись, см. пример записи.

- Количество: Ввести количество подсоединенных блоков. Установка соединителя для пульта централизованного управления DIII-NET
- Указать является блок главным или подчиненным
- Главный/Подчиненный: Указать является блок главным или подчиненным.

	Имя блока	Установка соединителя для главного пульта централизованного управления DIII-NET	Установка Главный/Подчиненный
	Микропроцессорный блок управления		
	Межсетевой интерфейс ВАСnet		
	Интерфейс DMS		
	Параллельный интерфейс		
	ИТС		
	Центральный пульт управления		
	Адаптер DIII-NET PLUS		
	Пульт ВКЛ/ВЫКЛ		

4. Установить соединитель для главного пульта централизованного управления DIII-NET

Рис. 1 Расположение винта



Рис. 2 Расположение крючков



Рис. 4



Рис. 3 Снятие панели



Рис. 5 Расположение соединителя для главного пульта централизованного управления

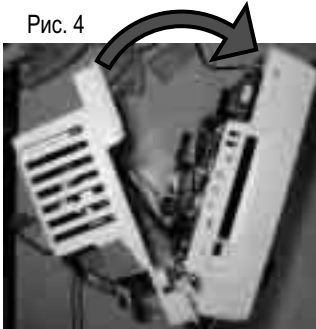
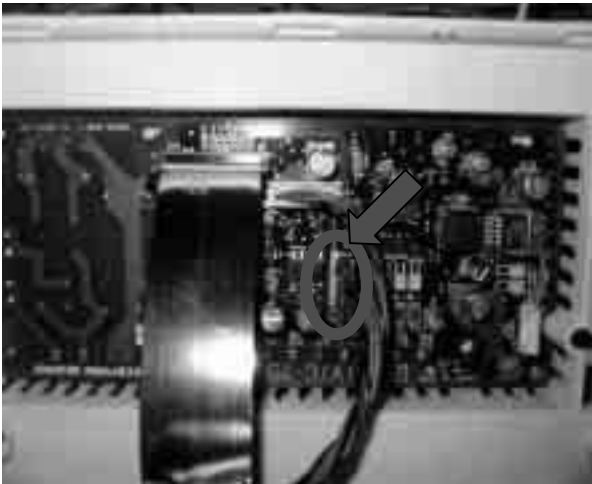

<Предостережение>

Чтобы избежать поражения электрическим током, проверьте, чтобы ИТС был **ВЫКЛ** перед началом этой операции.

Кроме того, операторы должны дотронуться заземленного пульта управления, чтобы удалить статическое электричество перед началом операции, поскольку встроенная плата Р является чувствительной к нему.

1. Снять соединитель для главного пульта централизованного управления DIII-NET в соответствии с процедурой, описанной на предыдущей странице.

(Этот соединитель входит в состав заводской поставки. Если не требуется удалять соединитель, перейти к следующей странице, поскольку установки, описанные на этой странице, выполнять не нужно.)

Открыть переднюю панель и удалить соединитель для главного пульта централизованного управления. Передняя панель закреплена винтом в месте, указанном красным кругом на Рис. 1. Снять винт и смотреть на переднюю панель сверху.

2. Верх передней панели показан на Рис. 2. Нажать вниз на крючки в местах, указанных красными кругами на Рис. 2. Открыть верх ИТС и потянуть узел экрана, как показано на Рис. 4 для отсоединения передней панели.

3. Соединитель (CN1) для главного пульта централизованного управления находится в месте, указанном красным кругом на Рис. 3.

После удаления соединителя, закрыть переднюю панель. Не забудьте закрепить панель винтом, снятым на шаге 1.

После закрытия передней панели, включить блок снова и проверить, чтобы выводился экран, показанный на следующей странице.

5. Выбрать язык вывода на экран ИТС

<p>Экран 1 Экран Местной установки</p> 	<p>Выбрать язык вывода на экране ИТС в соответствии с требованиями пользователя.</p> <p>1. Использовать кнопки (<input type="button" value="←"/> и <input type="button" value="→"/>) для выбора языка в экране Установки языка. (Этот выбор не влияет на содержание установки.)</p> <p>1. Щелкнуть селективную кнопку установки для выбора языка вывода на экранах ИТС, с панели (1). После выбора селективной кнопки коснуться кнопки [ОК] для задания выбранного языка вывода как нового языка.</p> <p>Далее выводится экран, приведенный на следующей странице.</p>
--	--

6. Установить переключатель аккумуляторов резервного копирования данных

Рис. 1 Экран подтверждения переключателя аккумулятора резервного копирования



Рис. 2 Расположение переключателя



Рис. 3 Расположение переключателя



Рис. 4 Схема переключателя

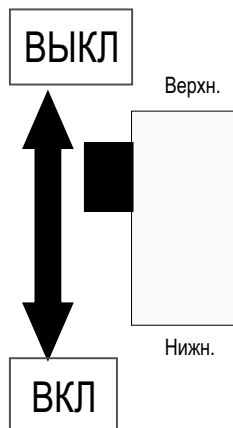

Установить переключатель на разрешение использования аккумулятора резервного копирования. Когда переключатель установлен, экран, показанный на Рис.1, не появляется. В этом случае необходимо приступить к операциям установки, указанным на следующей странице.

1. Когда переключателя аккумулятора резервного копирования ВЫКЛ, выводится экран подтверждения, как показано рисунке слева. В этом случае необходимо включить переключатель согласно следующей процедуры.

2. Ниже описано, как включить переключатель аккумулятора резервного копирования.

Переключатель аккумулятора резервного копирования находится в левой части ИТС (место указано красным кругом на Рис 2). Увеличенный вид показан на Рис. 3.

3. Расположение переключателя аккумулятора резервного копирования указано красным кругом на Рис 3. Регулировать этот переключатель нужно кончиком высокоточной отвертки.

Внутренняя часть переключателя показана на Рис 4. Для ВЫКЛ нужно переместить регулятор вверх, для ВКЛ - вниз.

4. Переместить регулятор вниз для ВКЛ, затем коснуться кнопки [OK] (1) на Рис. 1, появляется следующая страница экрана. (Когда регулятор находится в положении ВКЛ, экран, показанный на Рис. 1, выводится снова. Нажать снова кнопку ОК (1).)

<Предостережение>

Включить переключатель аккумулятора резервного копирования. Когда переключатель ВЫКЛ, то данные времени и др. могут быть потеряны при нарушении электроснабжения.

7. Установить часовой пояс и летнее время

Рис. 1 Экран часового пояса



Задать часовой пояс в соответствии с местом использования микропроцессорного сенсорного контроллера (ИТС).

1. На Рис. 1 показан экран задания часового пояса. Щелкнуть кнопку (1) для вывода ниспадающего меню. Затем выбрать нужный часовой пояс из зон мирового времени в этом ниспадающем меню.

Рис. 2 Экран установки Летнего времени



При автоматическом использовании ИТС на основе летнего времени, выполнить следующие установки в соответствующих полях:

1. Для установки летнего времени, выбрать селективную кнопку (2) и “активировать” установку летнего времени. На экране, показанном на Рис. 2, выполнить следующие установки:

- Дата начала и период Летнего времени
- Дата окончания и период Летнего времени

Щелкнуть кнопку () справа каждого поля для вывода ниспадающего меню.

Затем установить нужную дату и время в выводимом ниспадающем меню.

После выполнения установок, коснуться кнопки [OK].

Часовой пояс и летнее время

установлены, и выводится следующая страница экрана.

8. Установить дату и время ИТС

Рис. 1 Экран установка времени



Рис. 2 Диалог Установка времени







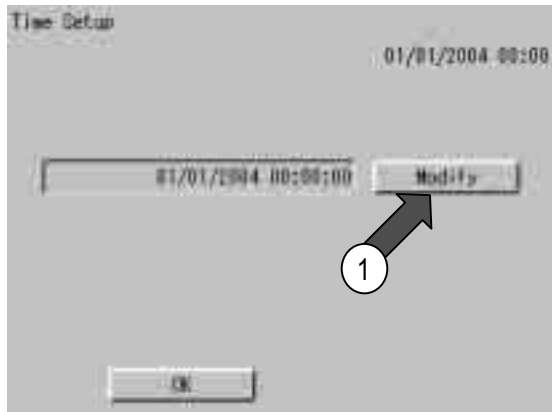
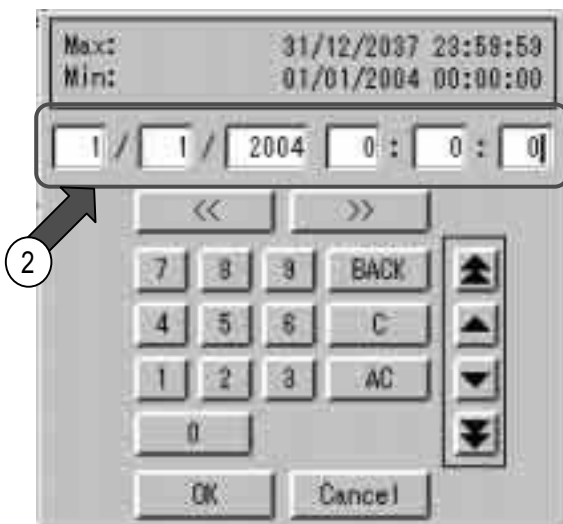

Ниже описано, как включить установить дату и время.

1. Нажать кнопку (1) Изменить для вывода экрана Установка времени, показанного на Рис. 2.

2. Пользуйтесь следующими кнопками установки даты и времени. После их установки, коснуться кнопки [OK] для определения текущей даты и времени. Далее выводится экран, приведенный на следующей странице.

* Описание кнопок

-  Выбирает элемент текстового окна слева от текущего элемента в качестве нового элемента.
-  Выбирает элемент текстового окна справа от текущего элемента в качестве нового элемента.
-  Увеличение на 10 единиц.
-  Уменьшение на 10 единиц.
-  Увеличение на 1 единицу.
-  Уменьшение на 1 единицу.

Дата и время могут устанавливаться в диапазоне от 1/1/2004 00:00:00 до 31/12/2037 23:59:59.

<Предостережение>

Поля в текстовом окне установки времени (2) могут выводиться в различном порядке, в зависимости от порядка выбора языка, задаваемого в 6. Выбрать язык вывода на экране ИТС.
Пример) Английский язык – День/месяц/год час:мин:сек
Японский язык – Год/месяц/день час:мин:сек

9. Ввести разрешительный ключ (для базового программного обеспечения)

Рис. 1 Экран ввода разрешительного ключа



Рис. 2 Диалоговое окно клавиатуры



Рис. 3 Экран после ввода разрешительного ключа

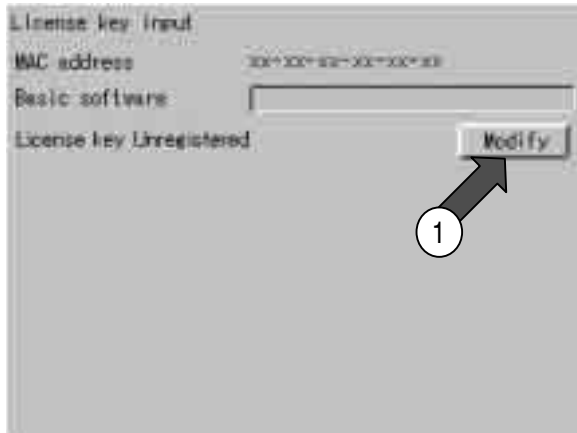

ИТС не работает, пока не будет установлена программа, как показано в Разделе 2, и не будет введен разрешительный ключ в соответствии со следующей процедурой, приведенной в этом разделе.

В этом разделе описано, как ввести разрешительный ключ для базового программного обеспечения.
(*Получение разрешительного ключа см. в Разделе 1.)

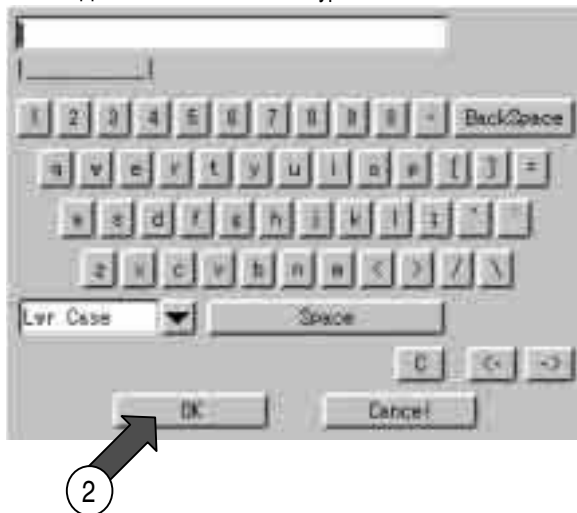
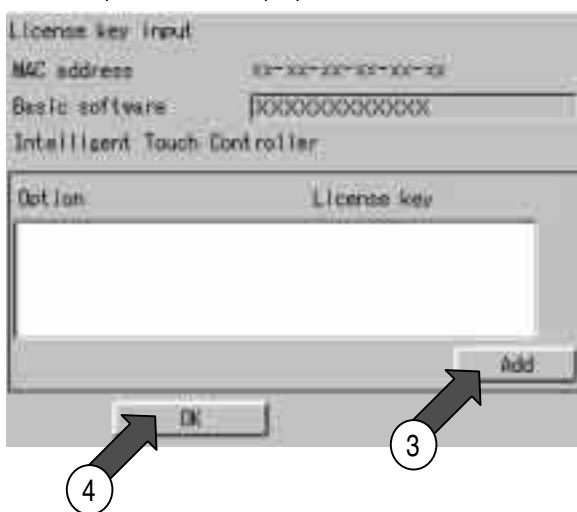
1. Нажать кнопку (1) [Изменить] для вывода диалогового окна клавиатуры, показанного на Рис. 2.

Ввести разрешительный ключ с помощью этой клавиатуры. (Разрешительный ключ зависит от регистра. Нужно быть внимательным при вводе символов верхнего и нижнего регистра ключа и проверить, чтобы регистрация разрешительного ключа прошла успешно.)

Ниже дано краткое описание операций в диалоговом окне клавиатуры.

* Описание кнопок



Изменяет раскладку клавиатуры (верхний - нижний регистр, спец.-U и спец.-L)



Перемещает курсор влево на один символ.



Перемещает курсор вправо на один символ.



Очищает все введенные символы.



Удаляет символ непосредственно перед курсором.

После завершения ввода разрешительного ключа, коснуться кнопки (2) [OK] для определения разрешительного ключа.

Когда разрешительный ключ базового программного обеспечения введен, появляется экран, показанный на Рис. 3. Когда нужно ввести разрешительный ключ для дополнительного программного обеспечения сразу после ввода базового, коснуться кнопки (3) [Добавить] на Рис. 3. Проверить, что выводится экран, показанный на Рис. 1 на следующей странице. Ввести разрешительный ключ для дополнительного программного обеспечения в соответствии с процедурой, описанной на следующей странице.

Когда нет необходимости ввести разрешительный ключ для дополнительного программного обеспечения, коснуться кнопки (4) [OK] button (4), должен быть выведен экран подтверждения перезапуска, затем перезапустить ИТС. После успешного перезапуска ИТС, выводится экран из Раздела 11.

9. Ввести разрешительный ключ (для дополнительного программного обеспечения)

Рис. 1 Экран ввода разрешительного ключа



Рис. 2 Диалоговое окно клавиатуры



Рис. 3 Экран после ввода разрешительного ключа

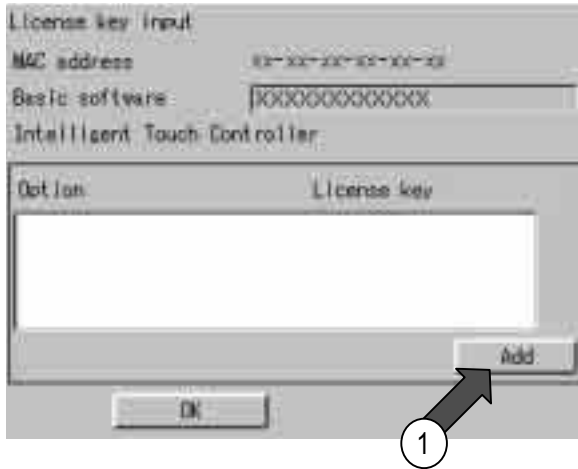

В этом разделе описано, как ввести разрешительный ключ для дополнительного программного обеспечения. (*Получение разрешительного ключа см. в Разделе 1.)

1. Нажать кнопку (1) [Добавить] для вывода диалогового окна клавиатуры. Ввести разрешительный ключ для дополнительного программного обеспечения с помощью этой клавиатуры.

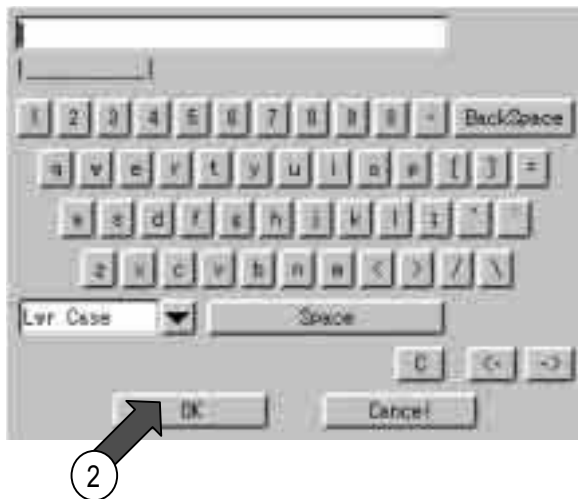
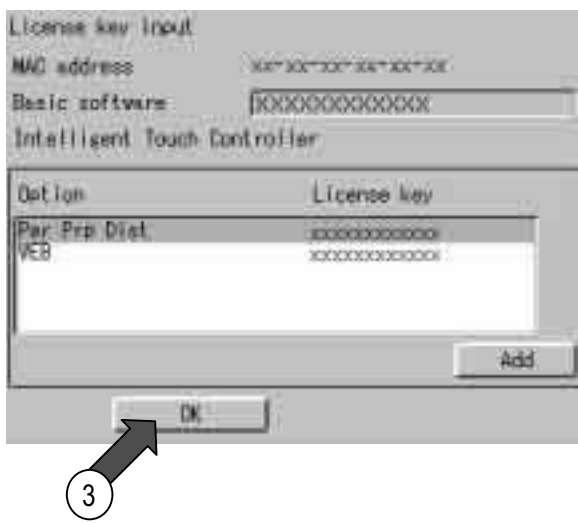
(Разрешительный ключ зависит от регистра. Нужно быть внимательным при вводе символов верхнего и нижнего регистра ключа и проверить, чтобы регистрация разрешительного ключа прошла успешно.)

Ниже дано краткое описание операций в диалоговом окне клавиатуры.

* Описание кнопок



Выбирает элемент текстового окна слева от текущего элемента в качестве нового элемента.



Перемещает курсор влево на один символ.



Перемещает курсор вправо на один символ.



Очищает все введенные символы.



Удаляет символ непосредственно перед курсором.

После завершения ввода разрешительного ключа, коснуться кнопки [OK] для определения разрешительного ключа.

Когда разрешительный ключ дополнительного программного обеспечения введен, появляется экран диалога.

После добавления всех разрешительных ключей для дополнительного программного обеспечения, нажать кнопку (3) [OK] для определения разрешительных ключей.

Затем выводится экран подтверждения перезапуска, коснуться кнопки [OK] для перезапуска ИТС.

После успешного перезапуска ИТС, выводится следующая страница экрана.

10. Зарегистрировать адаптер DIII NET Plus

Рис. 1 DIII-NET Plus Экран установки адаптера

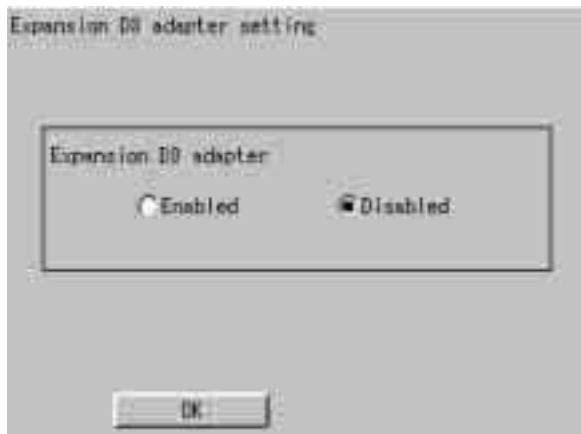

При подключении адаптера DIII-NET Plus (доп.) к ИТС, нужно зарегистрировать его в соответствии с процедурой установки, описанной в этом разделе. Когда адаптер DIII-NET Plus не подключен, нет необходимости выполнять эту операцию установки.

1. Выполнить установку разрешения или запрещения адаптера DIII- NET Plus. Когда адаптер DIII-NET Plus подключен, выбрать селективную кнопку [Разрешить] на экране установки (Рис. 1). В противном случае выбрать селективную кнопку [Запретить] на этом экране.

2. После выполнения установки, коснуться кнопки [OK] для завершения установки адаптера DIII-NET Plus.

Далее выводится экран, приведенный на следующей странице.

11. Установить ИТС как Главный или Подчиненный.

Рис. 1 Экран Тестирование DIII-NET



Установить ИТС как главный или подчиненный на основе данных, приведенных в Разделе 3.

1. Выбрать ИТС как “Главный” или “Подчиненный”.

* Когда существует только один ИТС, нужно выбрать селективную кнопку Главный.

2. После выбора коснуться кнопки [OK]; далее выводится экран, приведенный на следующей странице.

(Если установлены также другие блоки централизованного управления:)

- Установки разрешения/запрещения пульта дистанционного управления и ограничения установленной температуры доступны, только когда ИТС установлен как главный. Когда вместе используются блоки верхнего уровня, такие как Микропроцессорный блок управления, то установка разрешения/запрещения пульта дистанционного управления недоступна, независимо от того, установлен ИТС как главный или подчиненный.

12. Установить адрес DIII-NET блока и зарегистрировать блок, который будет контролироваться или управляться с помощью ИТС (для кондиционера)

Рис. 1 Экран регистрации точки управления



Этот раздел описывает, как установить адреса DIII-NET всех блоков, контролируемых и управляемых контроллером ИТС (установку можно выполнить в пульта дистанционного управления) и зарегистрировать их.

1. В экране ИТС (Рис. 1), ввести по порядку адреса контролируемых и управляемых блоков. После ввода адресов всех блоков, коснуться кнопки (1) [Обновить] для вывода последних соединений.

* Поле Подключение

Проверить, чтобы выводилось "Нормально" в поле Подключение для блоков, чьи адреса установлены.

* Поле Тип

Когда подсоединяемым блоком является внутренний блок, в поле типа выводится "Вн/блок", если нажата кнопка (1) [Обновить].

Если поля Тип и Подключение не обновляются, даже если нажата кнопка (1) [Обновить], подождите немного и нажмите ее снова.

(Примечание: Для распознавания блоков требуется определенное время.)

Когда подсоединяемым блоком является блок Di, Dio или HRV, поле Тип не обновляется, т.е. остается "Неизвестным", даже если нажата кнопка (1) [Обновить]. Способы установки описаны на следующей странице по типам блоков.

Рис. 2 Экран после добавления внутреннего блока



2. Добавить блоки управления кондиционерами следующим образом.

Сначала Проверить, чтобы выводилось "Нормально" в поле Подключение для всех кондиционеров, чьи адреса установлены, затем нажать кнопку (2) [Добавить все] и проверить, чтобы выводилась отметка "+" в левом конце адреса каждого кондиционера, для которого выводится "Тип=Вн/блок", "Подключение=Нормально".

Когда точками управления являются всех кондиционеры, приступить к операциям установки на стр. 21.

Когда блоками являются блоки HRV, Di и Dio, а не кондиционеры, зарегистрировать их в соответствии с процедурой, приведенной на следующей странице.

12. Установить адрес DIII-NET блока и зарегистрировать блоки, которые будут контролироваться или управляться с помощью ИТС (кроме кондиционера)

Рис. 1 Экран регистрации точки управления



Рис. 2 Экран Выбор типа добавления



Рис. 3 Регистрация точки управления



Рис. 4 Установка HRV

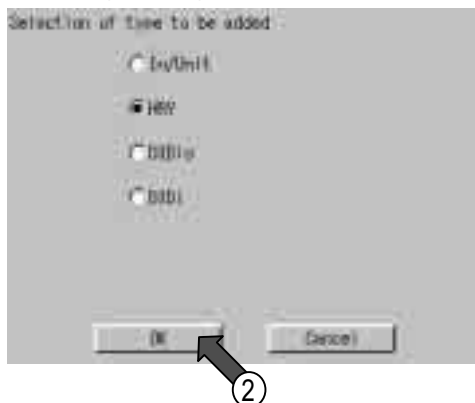
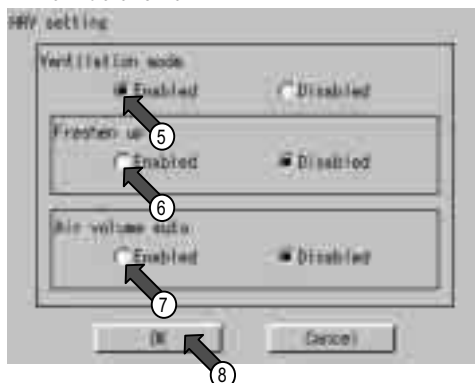

1. Установить адреса блоков в соответствии с шагом 1 на предыдущей странице.

После установки адресов блоков HRV, Di и Dio, добавить вручную соответствующие точки управления.

Выбрать добавляемый адрес как точку управления; выводится кнопка (1) [Добавить], нажать ее. Когда кнопка [Добавить] нажата, выводится экран (Рис. 2) [Выбор типа добавления].

2. Выбрать тип добавляемой точки управления. Выбрать селективную кнопку для требуемого блока и нажать кнопку (2) [OK].

Выводится экран Регистрация точки управления, как показано на Рис. 3.

3. Выбрать адрес HRV и нажать кнопку (3) [Изменить], только когда выбрать "HRV"

на шаге 2. Затем выводится экран Установка HRV, как показано на Рис. 4.

Если на шаге 2 выбран блок, не являющийся HRV приступить к шагу 5.

4. Если суффикс имени блока HRV имеет GA или далее (т.е., HRV выпущен в 2005 году и позже), выбрать [Разрешить] селективных кнопок (5), (6) и (7), и нажать кнопку (8) [OK].

Экран (3) выводится снова.

[Для блоков, выпущенных раньше GA, выбрать [Запретить] в соответствующих селективных кнопках.]

Операции удаления точек управления

Выбрать точку управления, которое нужно удалить на экране (Рис. 3), и нажать кнопку (4) [Удалить]. Отметка "+" выводится в левом конце адреса для каждой удаленной контрольной точки.

5. Проверить, чтобы выводилась отметка "+" в левом конце установленных адресов.

Повторить шаги 1 - 4 для каждого блока, чей адрес должен быть установлен.

Наконец, выполнить установки, описанные на следующей странице.

12. Установить адрес DIII-NET блока и зарегистрировать блоки, которые будут контролироваться или управляться (Фиксированные точки управления)

Рис. 1 Конец добавления точки управления

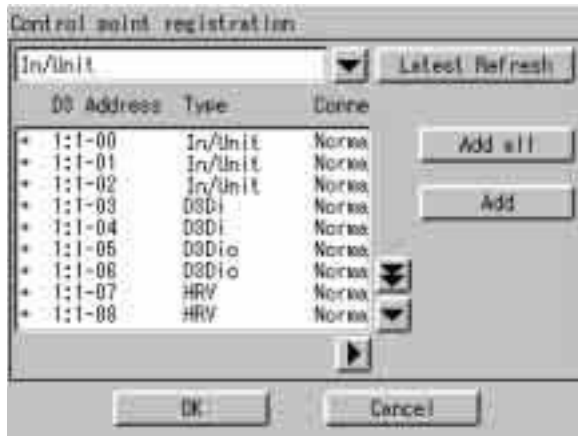

Фиксация точек управления

Проверить, чтобы выводилась отметка “+” для каждого блока, контролируемого и управляемого ИТС, и нажать кнопку [OK].

Затем выводится экран подтверждения перезапуска, нажать кнопку [OK] и перезапустить ИТС в соответствии с указаниями на экране.

После перезапуска, выводится главный экран, как показано на следующей странице.

13. Наблюдать за зарегистрированными блоками

Рис. 1 Главный экран

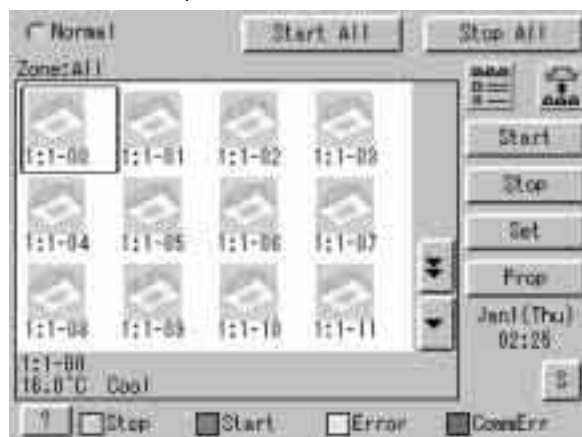

Проверить в главном экране, чтобы блоки, зарегистрированные на предыдущей странице, можно было контролировать.

Проверить, все ли блоки, зарегистрированные в Разделе 2, выводятся в главном экране.

Если существует зарегистрированный блок, который не выводится в главном экране, вывести сервисное меню в соответствии с процедурой, приведенной в Разделе 14 "Регистрация сервиса", выбрать "Регистрация точки управления" и зарегистрировать такой блок, выполнив процедуру, приведенную в Разделе 18.

При завершении этой проверки все операции тестирования завершены.

14-1 Регистрация сервиса в меню системы

Рис. 1



Рис. 2



Рис. 3

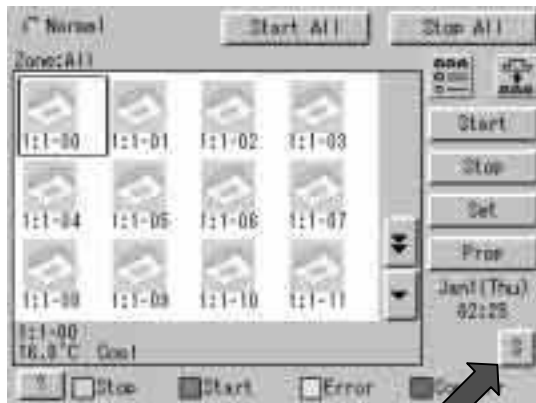

Рис. 4



В Разделах 14-1 и 14-2 описано, как выводить специальное меню (для исключительного использования специалистами по техобслуживанию) при изменении установок ИТС после завершения операций тестирования.

1. Щелкнуть кнопку (1) [S] (Система) в главном экране для вывода экрана Установка системы (Рис. 2).

2. Щелкнуть в четырех местах экрана: вверху справа, внизу слева, вверху слева и внизу справа.
(Щелкнуть их по порядку номеров (1-4) на экране.)

3. Проверить, чтобы кнопка (2) [Регистрация сервиса] выводилась на экране.

Щелкнуть эту кнопку для вывода экрана ввода сервиса/пароля, затем ввести в этом экране "daikin" в нижнем регистре.

(Не вводить символы в верхнем регистре.)

1. Щелкнуть  (3) для вывода ниспадающего меню, затем выбрать "Сервисные функции" в этом меню.

Таким образом можно вывести специальное меню для специалистов по техобслуживанию.

14-2 Регистрация сервиса при установке защиты пароля администратора

Рис. 1 Главный экран



Рис. 2 Экран ввода пароля администратора



Рис. 3 Экран ввода сервисного пароля



Рис. 4 Экран меню сервисных функций



В Разделах 14-1 и 14-2 описано, как выводить специальное меню (для исключительного использования специалистами по техобслуживанию) при изменении установок ИТС после завершения операций тестирования.

1. Щелкнуть кнопку (1) [S] (Система) в главном экране. Когда кнопка [S] заблокирована паролем администратора (Рис. 2), выводится экран пароля администратора.

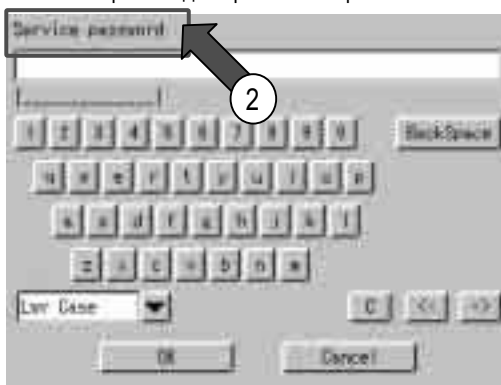
2. Щелкнуть в четырех местах экрана ввода пароля администратора: верху справа, внизу слева, вверху слева и внизу справа (касаться по порядку номеров от 1 до 4, показанных на рисунке слева).

После экрана ввода пароля администратора выводится экран ввода сервисного пароля, как показано на Рис. 3 (строка символов (2) изменяется на сервисный пароль).

3. Ввести в этом экране "daikin" в нижнем регистре. (Не вводить символы в верхнем регистре.)

Выводится экран Установка системы (Режим SE Mode), показанный на Рис. 4

4. Щелкнуть  (3) для вывода выпадающего меню, затем выбрать "Сервисные функции" в этом меню.

Таким образом, можно вывести специальное меню для специалистов по техобслуживанию.

15. Установить режим охлаждения/обогрев для внутреннего блока с помощью ИТС

Рис. 1 Экран вывода Охлаждение/обогрев



Рис. 2 Текущий выбор



Рис. 3. Экран после выбора Охлаждение или Обогрев

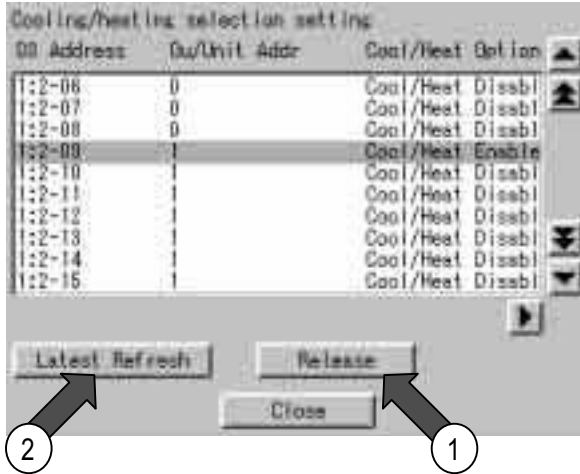

Для внутреннего кондиционера, режим охлаждения/обогрев обычно назначается вручную, но его установки (охлаждение или обогрев) можно установить с помощью ИТС. Эта процедура описана ниже.

1. Войти в систему в соответствии с процедурой, описанной в Разделе 14 "Регистрация сервиса" и выбрать "Сервисные функции." Выбрать в меню "Установку выбора Охлаждение/обогрев" и проверить, чтобы выводился экран (см. Рис. 1). При предварительном выборе режима охлаждения или обогрева появляется экран, приведенный в столбце слева. В этом примере режим охлаждения/обогрева установлен для 2-09.

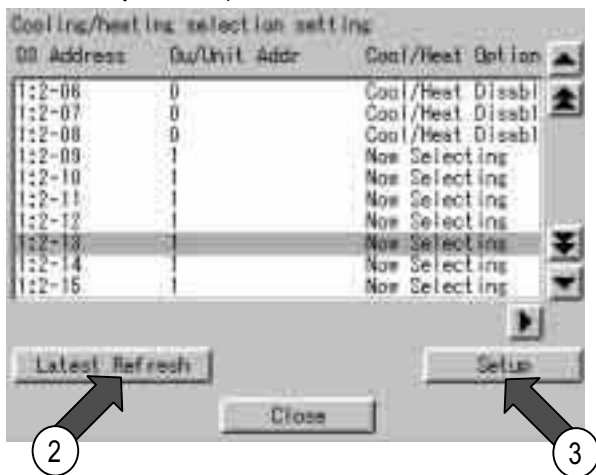
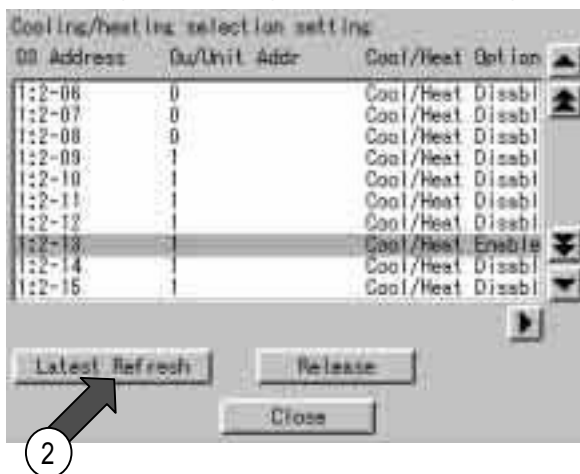
2. Ниже дан пример выполнения операций. <Пример> Операции присвоения режима охлаждения/обогрев для 2-13

Щелкнуть кнопку (1) [Сбросить] для сброса режима охлаждения/обогрев, заданного для 2-09, затем нажать кнопку (2) [Обновить].

3. Проверить, чтобы выводилось "Текущий выбор" для всех опций Охлаждение/Обогрев с одинаковым адресом серии хладагента ("1" в этом примере). (Если "Текущий выбор" не выводится, подождите немного и затем снова нажмите кнопку (2) [Обновить].)

4. При выбранном 2-13, нажать кнопку 2 [Установить].

5. Проверить, чтобы выводилось "Разрешить Охлаждение/обогрев" для опции Охлаждение/обогрев в 2-13, и "Запретить Охлаждение/обогрев" для всех опций Охлаждение/обогрев с одинаковым адресом серии хладагента ("1" в этом примере). (Если "Разрешить Охлаждение/обогрев" или "Запретить Охлаждение/обогрев" не выводится, подождите немного и затем снова нажмите кнопку (2) [Обновить].)

После проверки нажать кнопку [Закреть] для завершения операции присвоения режима охлаждения/обогрев. Все установки изменены вышеприведенными шагами.

16. Включить дополнительное программное обеспечение после проведения испытаний

Рис. 1 Экран ввода разрешительного ключа



Ниже описано, как добавить дополнительное программное обеспечение после завершения операций тестирования.

2. Войти в систему в сервисном режиме в соответствии с процедурой, описанной в Разделе 14 "Регистрация сервиса" и выбрать "Система." Затем выбрать "Ввод разрешительного ключа" в этом экране и нажать кнопку [Выполнить], после чего должен выводиться экран Ввод разрешительного ключа (см. Рис. 1).

2. Ввести разрешительный ключ, как описано в Разделе 9 "Ввод разрешительного ключа." Проверить заранее, как вводить разрешительный ключ в это поле в соответствии с Разделом 9.

После завершения ввода разрешительного ключа, нажать кнопку [OK] для определения ввода ключа.

17. Добавить адаптер DIII-NET Plus после проведения испытаний

Рис. 1 Экран меню сервисных функций



Рис. 2 Окно установки адаптера DIII-NET Plus



Ниже описано, как добавить адаптер DIII-NET Plus.

1. Войти в систему в сервисном режиме в соответствии с процедурой, описанной в Разделе 14 “Регистрация сервиса” и выбрать “Сервисные функции.”
Затем нажать в этом экране “Установка адаптера D3 расширения”, выводится экран, показанный на Рис. 2.

2. Когда разрешен адаптер DIII NET-Plus, нажать селективную кнопку [Разрешить]. В противном случае выбрать селективную кнопку [Запретить].
Затем нажать кнопку [OK] для определения установки; выводится экран подтверждения перезапуска.

Затем нажать кнопку [OK] для перезапуска ИТС в соответствии с указаниями на экране.

* : При удалении комплектного адаптера DIII-NET Plus нужно удалить все точки управления, подсоединенные к этому адаптеру DIII-NET Plus в соответствии с описанием, приведенным в пункте **“Операции удаления точек управления”** на стр.20, перед непосредственным изменением установки Разрешить на Запретить в этом экране.

18. Подсоединить дополнительные блоки к ИТС (для кондиционера)

Рис. 1 Экран регистрации точки управления



Рис. 2 Добавление точки управления



Рис. 3 Главный экран



Ниже описано, как подсоединить дополнительные блоки к ИТС после завершения операций тестирования.

1. Установить адрес DIII-NET для дополнительного блока, подсоединяемого к ИТС.

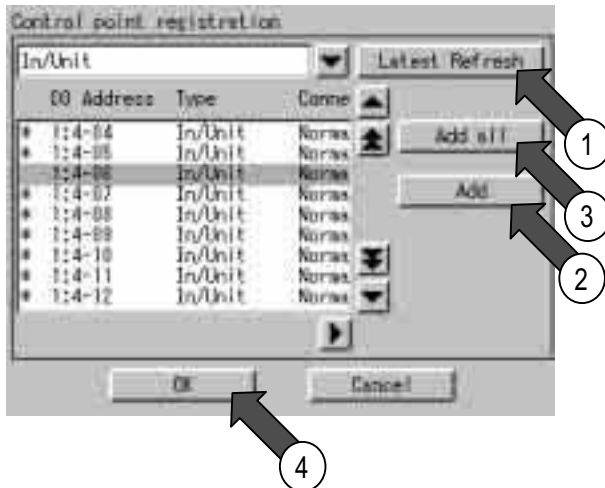
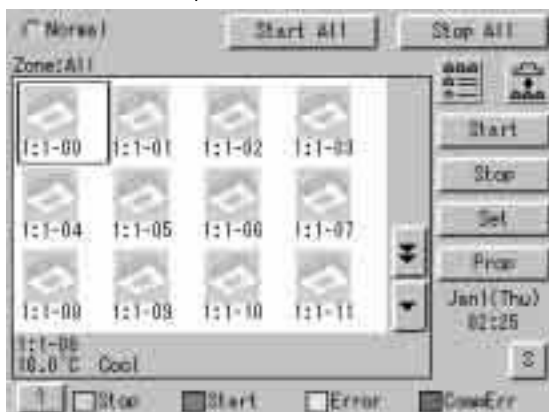
2. Войти в систему в сервисном режиме в соответствии с процедурой, описанной в Разделе 14 "Регистрация сервиса" и выбрать "Сервисные функции."

Затем выбрать в меню "Регистрация точки управления" и проверить, чтобы выводился экран, показанный на Рис. 1.

После завершения установки адреса, вначале к новому добавленному блоку выводится "Тип=<Неизвестный>," "Подключение=NG".

В этом состоянии нажать кнопку (1) [Обновить].

3. Проверить, чтобы выводилось "Нормально" в поле Подключение для кондиционера, чей адрес установлен. (Если "NG" остается, подождите немного и затем снова нажмите кнопку (1) [Обновить].)

(Если "Нормально" не выводится независимо от попытки, проверить правильность установки адреса.)

После проверки вывода "Нормально" в поле Подключение, выбрать адрес добавляемого блока и нажать кнопку (2) [Добавить].

(Если добавляется несколько блоков, повторить шаги установки адреса и нажать кнопку (3) [Добавить все].)

Затем проверить, чтобы выводилась отметка + в левом конце адреса, и нажать кнопку (4) [OK]. Наконец, перезапустить ИТС в соответствии с указаниями на экране.

4. Если после перезапуска ИТС добавленный блок можно контролировать на экране, то можно сделать вывод, что он добавлен (подсоединен) к ИТС успешно.

* После удаления точек управления прочитать описание под заголовком "**Операции удаления точек управления**" на стр. 20.

18. Подсоединить дополнительные блоки к ИТС (для другого оборудования)

Рис. 1 Экран регистрации точки управления



Рис. 2 Добавление точки управления



Рис. 3 Экран Выбор типа добавления



Рис. 4 Главный экран

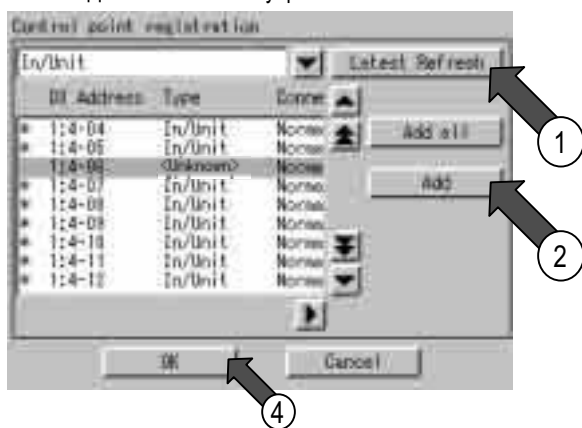

Ниже описано, как подсоединить дополнительные блоки к ИТС после завершения операций тестирования.

1. Установить адрес DIII-NET для дополнительного блока, подсоединяемого к ИТС.

2. Войти в систему в сервисном режиме в соответствии с процедурой, описанной в Разделе 14 “Регистрация сервиса” и выбрать “Сервисные функции.”

Затем выбрать в выводимом меню “Регистрация точки управления” и проверить, чтобы выводился экран, показанный на Рис. 1.

После завершения установки адреса, вначале к новому добавленному блоку выводится “Тип=< Неизвестный>”, “Подключение=NG”.

В этом состоянии нажать кнопку (1) [Обновить].

3. Проверить, чтобы выводилось “Нормально” в поле Подключение для кондиционера, чей адрес установлен.

(Если “NG” остается, подождите немного и затем снова нажмите кнопку (1) [Обновить].)

(Если “Нормально” не выводится независимо от попытки, проверить правильность установки адреса.)

После проверки вывода “Нормально” в поле Подключение, выбрать адрес добавляемого блока и нажать кнопку (2) [Добавить].

4. Выбрать тип добавляемой точки управления. Затем выбрать тип блока с помощью селективной кнопки и нажать кнопку (3) [ОК].

Затем проверить, чтобы снова выводился экран, показанный на Рис. 2, и в поле Тип выводился выбранный тип блока.

Когда добавленным типом блока является HRV, выполнить установки, приведенные в шагах 3 и 4 на стр. 20.

Затем нажать кнопку (4) [ОК] и перезапустить ИТС в соответствии с указаниями на экране.

5. Если после перезапуска ИТС добавленный блок можно контролировать в главном меню, то можно сделать вывод, что он добавлен (подсоединен) к ИТС успешно.

* После удаления точек управления

см. описание под заголовком **“Операции удаления точек управления”**.

Часть 6

Программа пропорционального распределения мощности Тестовый прогон

1. Введение	166
2. Процедура тестового прогона	167
3. Установка PPD (Режим обслуживания)	168
3.1 Установка адаптера DIII NET-Plus	168
3.2 Установка порта DIII (Режим обслуживания)	171
3.3 Установка порта импульсного входа (Режим обслуживания).....	173
4. Установка обслуживающего ПК.....	175
4.1 Требуемые характеристики обслуживающего ПК	175
4.2 Способ соединения между обслуживающими ПК	176
5. Запуск и подсоединение обслуживающего ПК.....	177
5.1 Подсоединение между обслуживающим ПК и микропроцессорным сенсорным контроллером.....	177
6. Форматирование	180
7. Установить порт	181
8. Установка оборудования	182
8.1 Автоматическая установка	183
8.2 Ручная установка	184
9. Установка группы распределения мощности	185
9.1 Правка группы распределения мощности.....	186
10. Установка PPD (Нормальный режим).....	187
10.1 Установка Нерабочего периода (Норм.).....	188
10.2 Установка специального дня (нормальный режим) для пропорционального распределения	189
11. Проверка работы	190
11.1 Проверка типа интегрирующего ваттметра	191
11.2 Проверка импульсного входа мощности	192
11.3 Проверка значений суммарной потребляемой мощности	193
12. Подтверждение работы	194
12.1 Проверка суммарной мощности.....	195
12.2 Проверка суммарных текущих значений	197
12.3 Проверка целевой потребляемой мощности	199
13. История отклонения от нормальной работы	201
14. В этом случае.....	202
14.1 Плата памяти.....	202
14.2 Ваттметр	203
14.3 Данные модели	204
15. Приложение	205
15.1 Сохранение проверенных данных	205
15.2 Результаты пропорционального распределения в начале и конце сезонного времени	206

CB04A049

Введение

1. Перед использованием функции PPD микропроцессорного сенсорного контроллера необходимо выполнить тестовый прогон.
Процедура тестового прогона обычно делится на три части.
 - (1) Активация функции PPD микропроцессорного сенсорного контроллера
 - (2) Выполнение тестового прогона блока микропроцессорного сенсорного контроллера.
 - (3) Выполнение тестового прогона обслуживающего ПК.
 * Тестовый прогон выполняется после подсоединения блока микропроцессорного сенсорного контроллера к обслуживаемому ПК.

Как активировать функцию PPD

Для подтверждения функции пропорционального распределения мощности, нужно получить КЛЮЧ АКТИВАЦИИ. Способ получения ключа активации и подтверждения функции описан в Руководстве по тестовому прогону микропроцессорного сенсорного контроллера (DCS601C51).

2. Программа тестового прогона
Для выполнения тестового прогона пропорционального распределения мощности требуется специальная программа.
 - (1) Управление программой №: FD04A210
 - (2) Файл программы № : SetupPPD.exe
 - (3) Формирование программы

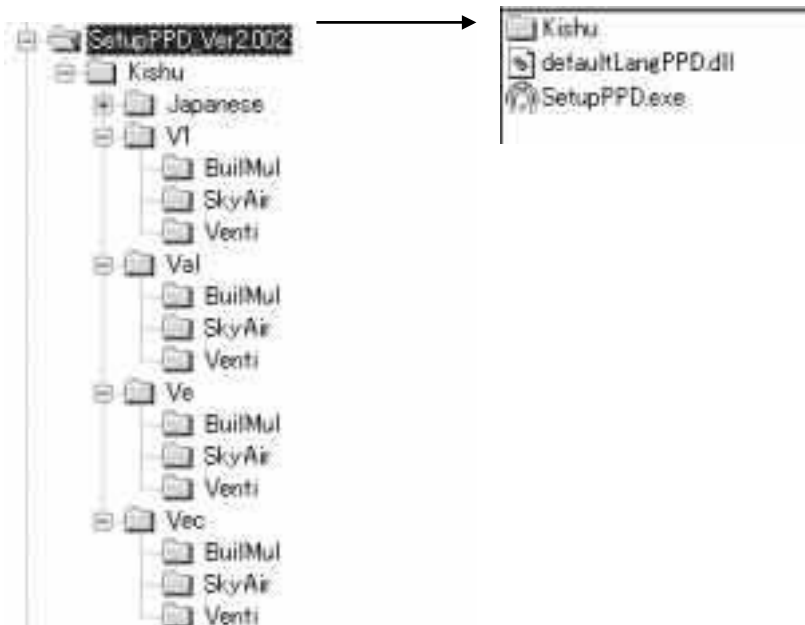

1. Процедура тестового прогона

Процедура тестового прогона следующая:

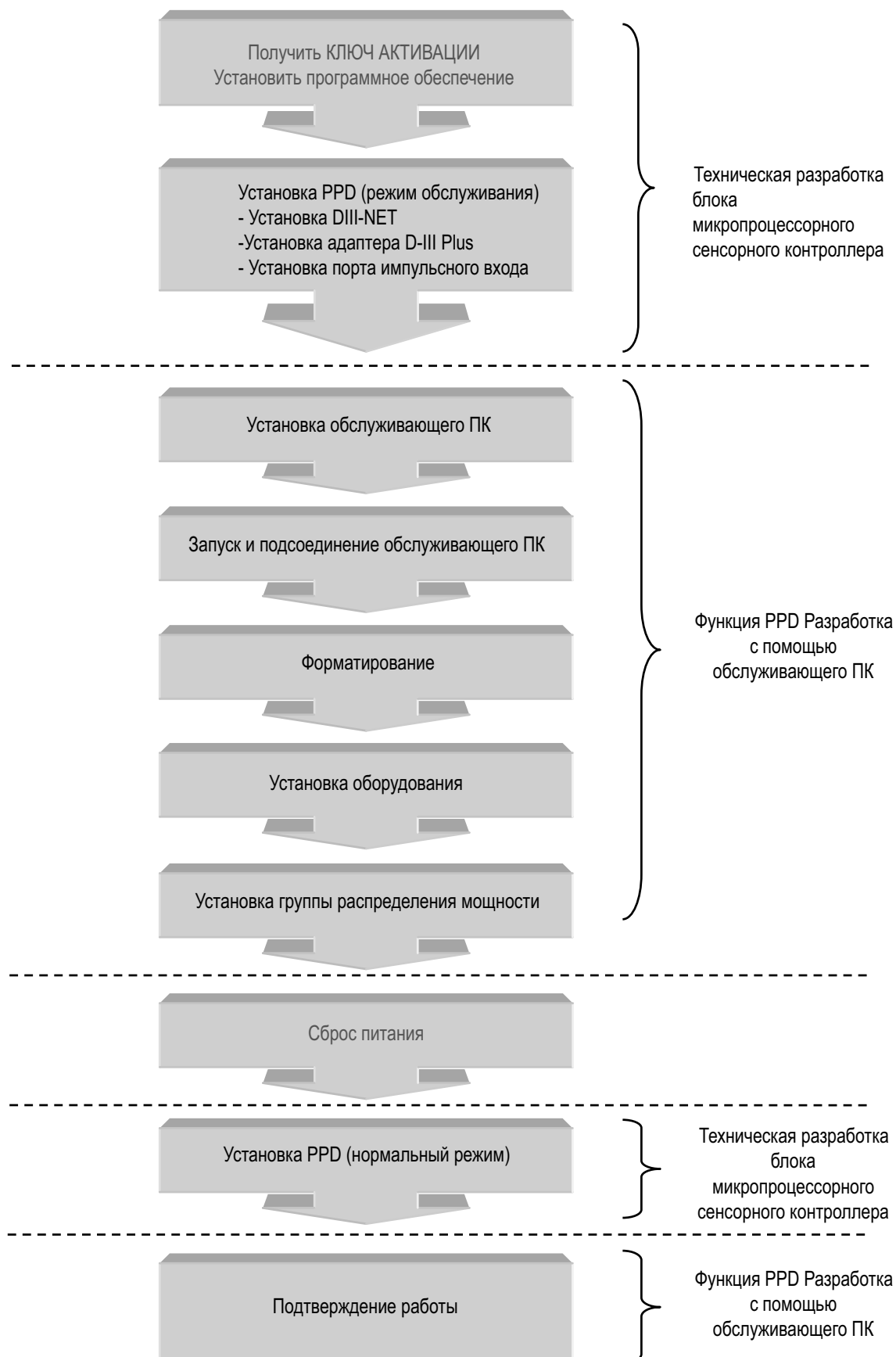

2. Установка PPD (Режим обслуживания)

2.1 Установка адаптера DIII NET-Plus

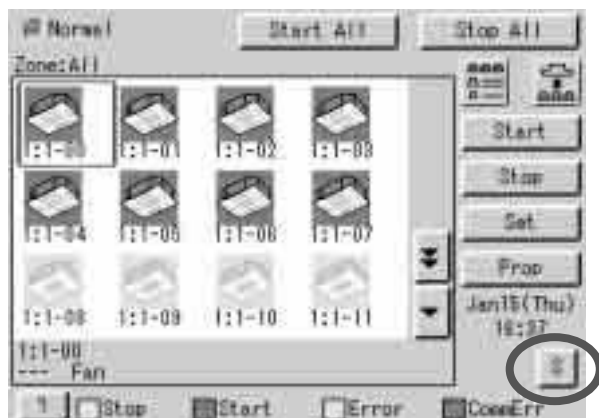

1. Щелкните кнопку "S" на экране монитора

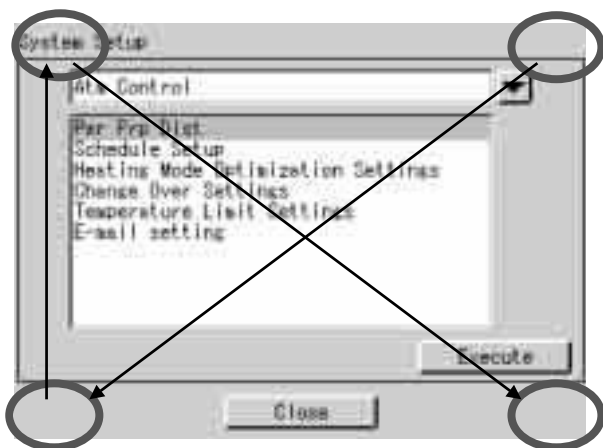

2. Щелкните в верхнем правом, нижнем левом, верхнем левом и нижнем правом углах на экране меню Установки системы, в указанном порядке.

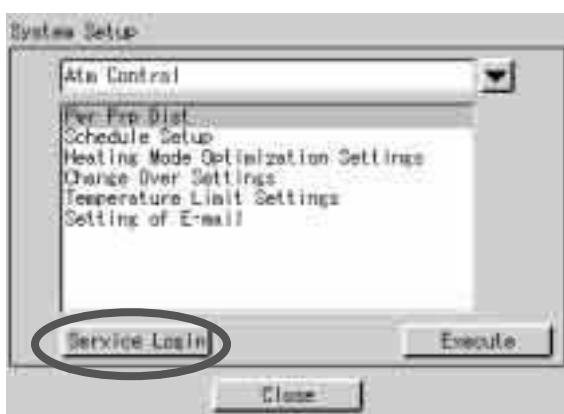

3. Щелкните на кнопку "Регистрация сервиса".



4. Появляется экран Ввод пароля.

5. Выбрать "Нижний регистр" в меню переключения Символы.



6. Ввести "DAIKIN" или "daikin".

7. Щелкнуть кнопку "OK".



8. Появляется экран Установка системы в Режиме обслуживания.

9. Щелкнуть кнопку .

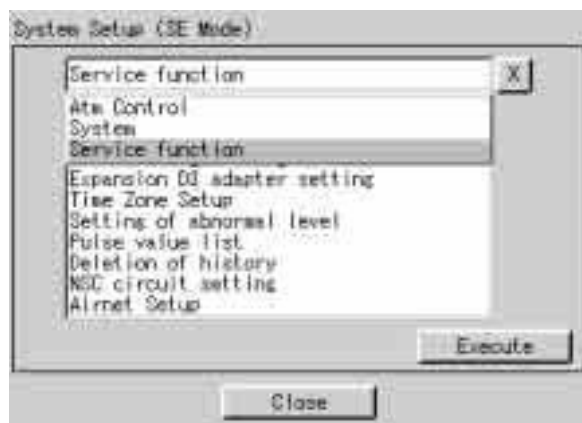

9. Выбрать "Сервисная функция" из меню установки системы.

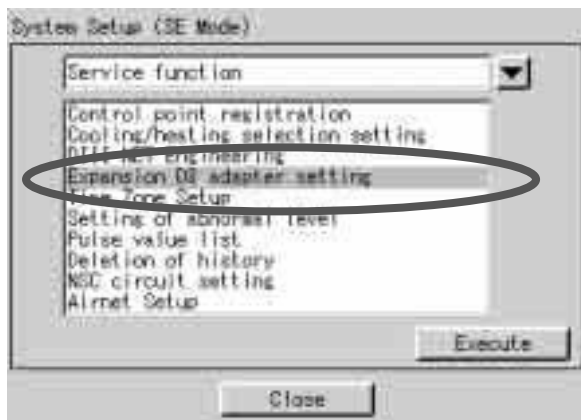

1. Выбрать "Установка адаптера D3 расширения" в меню Установка системы и щелкнуть кнопку "Выполнить".

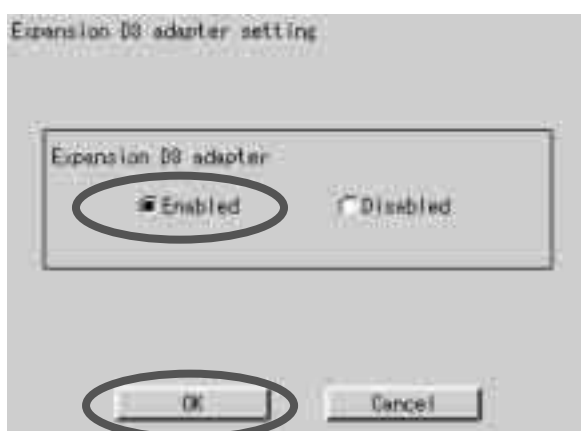

2. Выбрать "Запрещен", если адаптер DIII-NET Plus не используется, и "Разрешен", если он используется.

3. Щелкнуть кнопку "OK".



4. Щелкнуть кнопку "Да".

2.2 Установка порта DIII (Режим обслуживания)

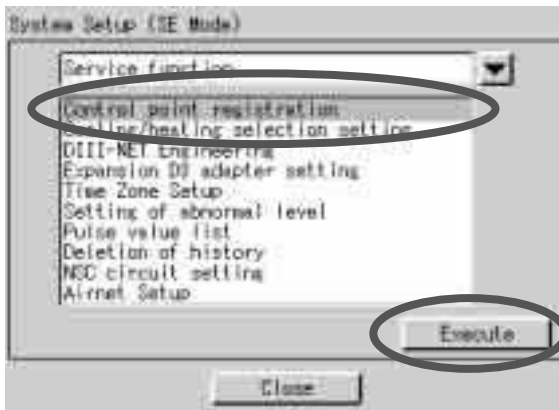

10. Выбрать "Регистрация точки управления" в меню Установка системы и щелкнуть кнопку "Выполнить".



11. Чтобы все подсоединенные внутренние блоки контролировались, нажать "Добавить все".

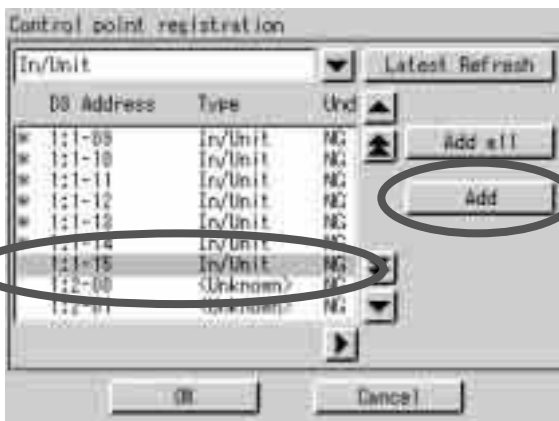

12. Чтобы внутренний блок был назначен как контролируемая модель, задать № внутреннего блока и нажать кнопку "Добавить".

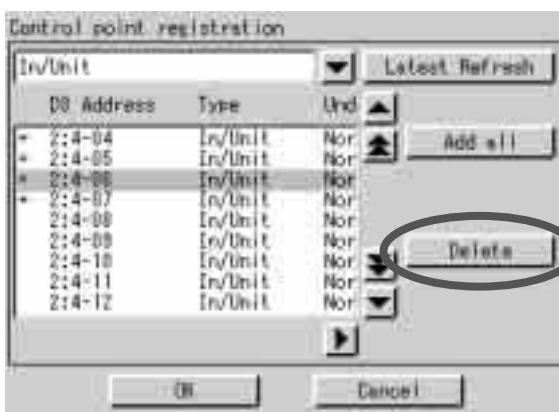

13. Когда назначен № внутреннего блока и нажата кнопка "Удалить", то заданная модель станет контролируемой моделью.

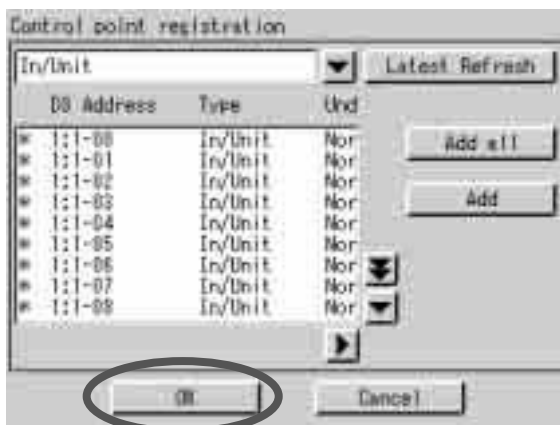

14. Щелкнуть кнопку "OK".

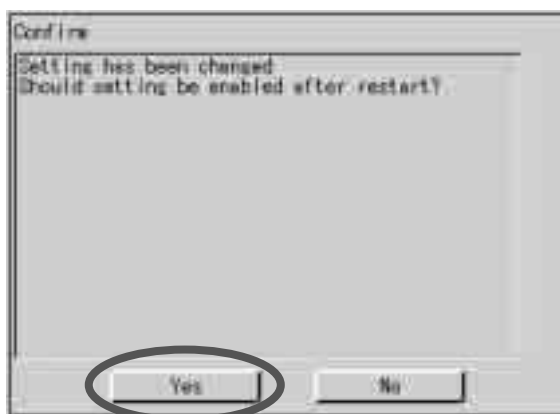



15. Щелкнуть кнопку "Да".

2.3 Установка порта импульсного входа (Режим обслуживания)

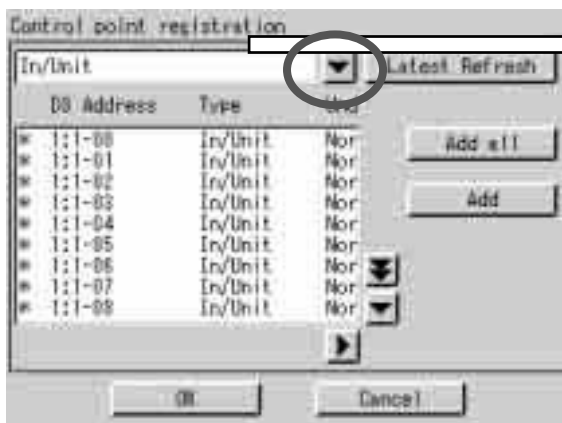

1. Выбрать "Регистрация точки управления" в меню Установка системы и щелкнуть кнопку "Выполнить".



2. Щелкнуть кнопку .

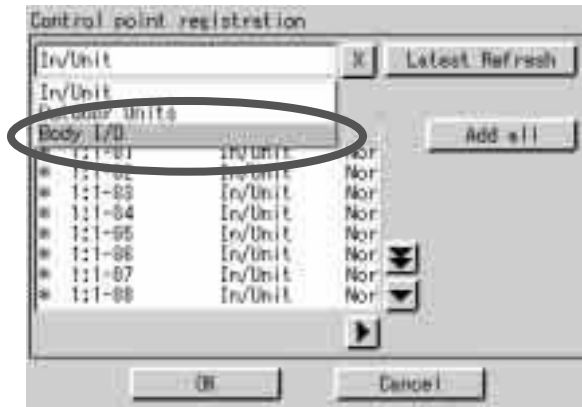

3. Выбрать "Вх/вых корпуса" из меню установки системы.

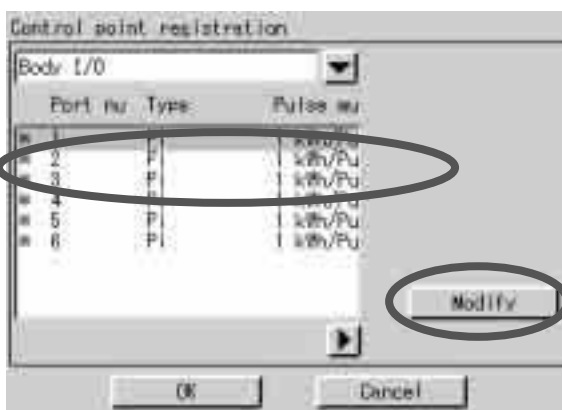

4. Выбрать "импульсный порт" и щелкнуть кнопку "Изменить".

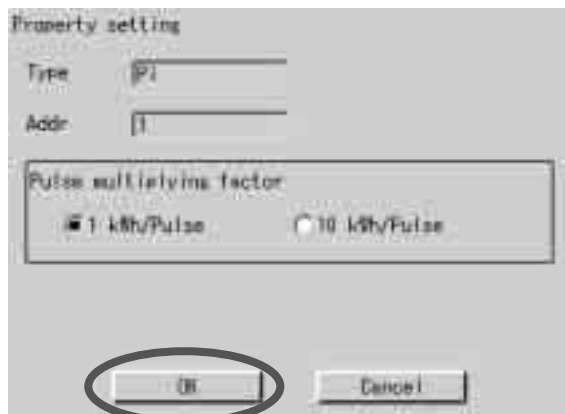

5. Установить Импульсный множитель в 1 или 10 для используемых входных портов и щелкнуть кнопку "OK".

(Примечание)
Можно выбрать следующие варианты импульсных выходов для ваттметра.
(1) 1 кВт-час/импульс
(2) 10 кВт-час/импульс



6. Щелкнуть кнопку "Да".

3. Установка обслуживающего ПК

3.1 Требуемые характеристики обслуживающего ПК

Средства тестового прогона PPD - это программа, работающая в системе Windows 98/Me/NT/2000/XP. Она работает при выполнении следующих требований.

Оборудование

- ЦП Не ниже Pentium 100 МГц
- Память Минимум 32 Мбайт
- Жесткий диск Не менее 2 Мбайт свободной памяти
- Иное Видеокарта, обеспечивающая вывод изображений разрешением 640 x 480 пикселей и 256 цветов.
ethernet (10 BASE-T),

3.2 Способ соединения между обслуживающими ПК

Подсоединить Обслуживающий ПК и микропроцессорный сенсорный контроллер через Ethernet. Имеется 2 типа кабелей для 10BASE-T Ethernet, один из них кросс типа, другой - прямого типа. Нужно выбрать правильный тип в зависимости от вариантов соединения, приведенных ниже. Неправильный выбор кабеля может сильно повредить оборудование.

【 При соединении через концентратор 】

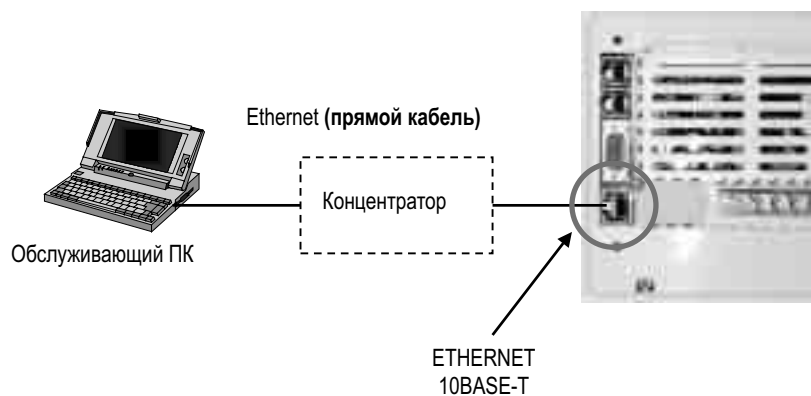

【 При прямом соединении, не через концентратор】

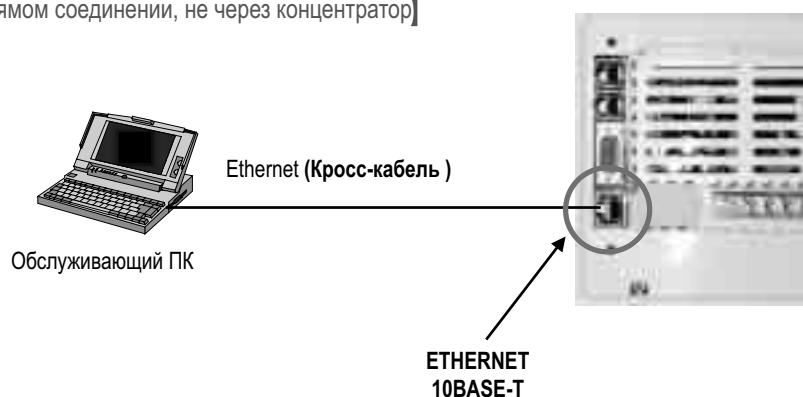

4. Запуск и подключение обслуживающего ПК

4.1 Подключение между обслуживающим ПК и микропроцессорным сенсорным контроллером

1. Установка IP-адреса ПК. Сначала нужно войти в Панель управления, затем Сеть и Соединение по телефонной линии.



2. Затем щелкнуть на Соединение локальной сети и выбрать Свойства.



3. Здесь выбрать протокол Интернет (TCP/IP) и выбрать свойства или просто дважды щелкнуть на него.



4. Установка IP по умолчанию для микропроцессорного сенсорного контроллера равна 192.168.0.1, поэтому для ПК задается любое иное значение.

Для целей технического проектирования рекомендуется установить адрес ПК равный 192.168.0.101.



5. После выполнения установки должно установиться соединение между ПК и микропроцессорным сенсорным контроллером.



6. Теперь можно запустить файл **SetupPPD.exe**.



7. Установить IP-адрес Ethernet для микропроцессорного сенсорного контроллера (192.168.0.1).



8. Если система работает правильно, то программа установки должна завестись без проблем.

Примечание: Если кнопки программы выводятся серым цветом, то это значит, что подключение не было успешным. Проверьте правильность соединения кабелей и повторите при необходимости процедуру с самого начала.

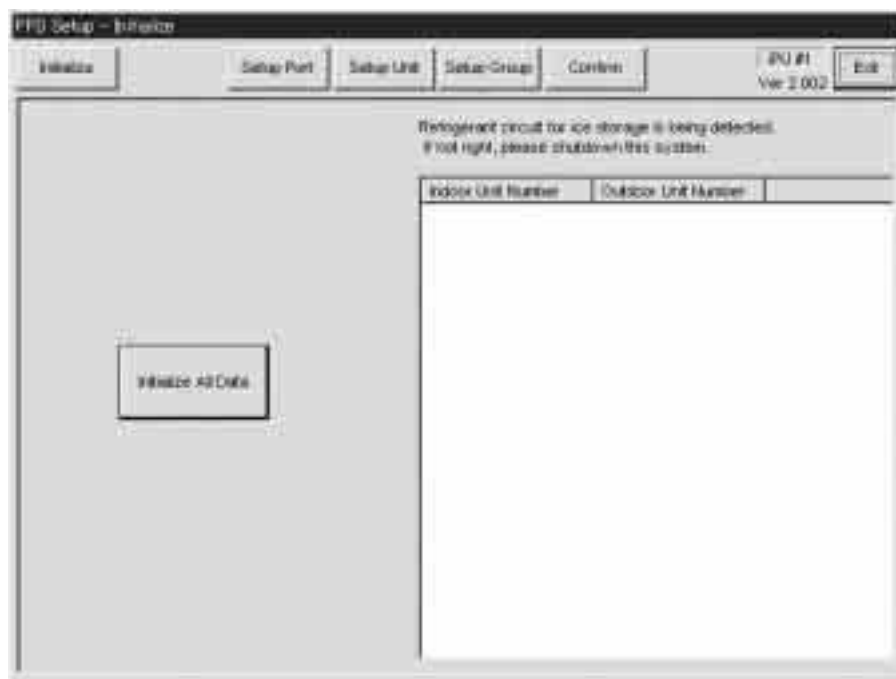

5. Форматирование

1. Если соединение выполнено успешно, то появится диалоговое окно, показанное ниже. В левой верхней части экрана находится кнопка “Форматирование”.

2 Тестовые прогоны никогда не следует продолжать, если условие установки невозможно обнаружить надлежащим образом. (*3)

- Когда кондиционер невозможно обнаружить...

Сначала нужно выйти из программы Средства тестового прогона и перезапустить ее после 2-3 минутного ожидания.

- Когда сочетание номера кондиционера и системы неверно...

Выйти из программы Средства тестового прогона и проверить установку, адрес кондиционера и системный номер наружного блока.

3. При выполнении установки в первый раз, щелкнуть кнопку “Форматировать все данные” и очистить все установленные и расчетные данные. Когда форматирование выполнено правильно, выводится диалоговое окон подтверждения. Другие операции не должны выполняться, пока не появится это окно.

(Примечание)

* 1 Номер внутреннего блока

Номер представлен в формате 1-1-00. Первая цифра представляет номер линии D3 (1), а остальные две - адрес кондиционера.

* 2 Номер системы

Номер представлен в формате 1-01. Первая цифра представляет номер линии D3 (1), а вторая - системный адрес, присвоенный наружному блоку (1-10).

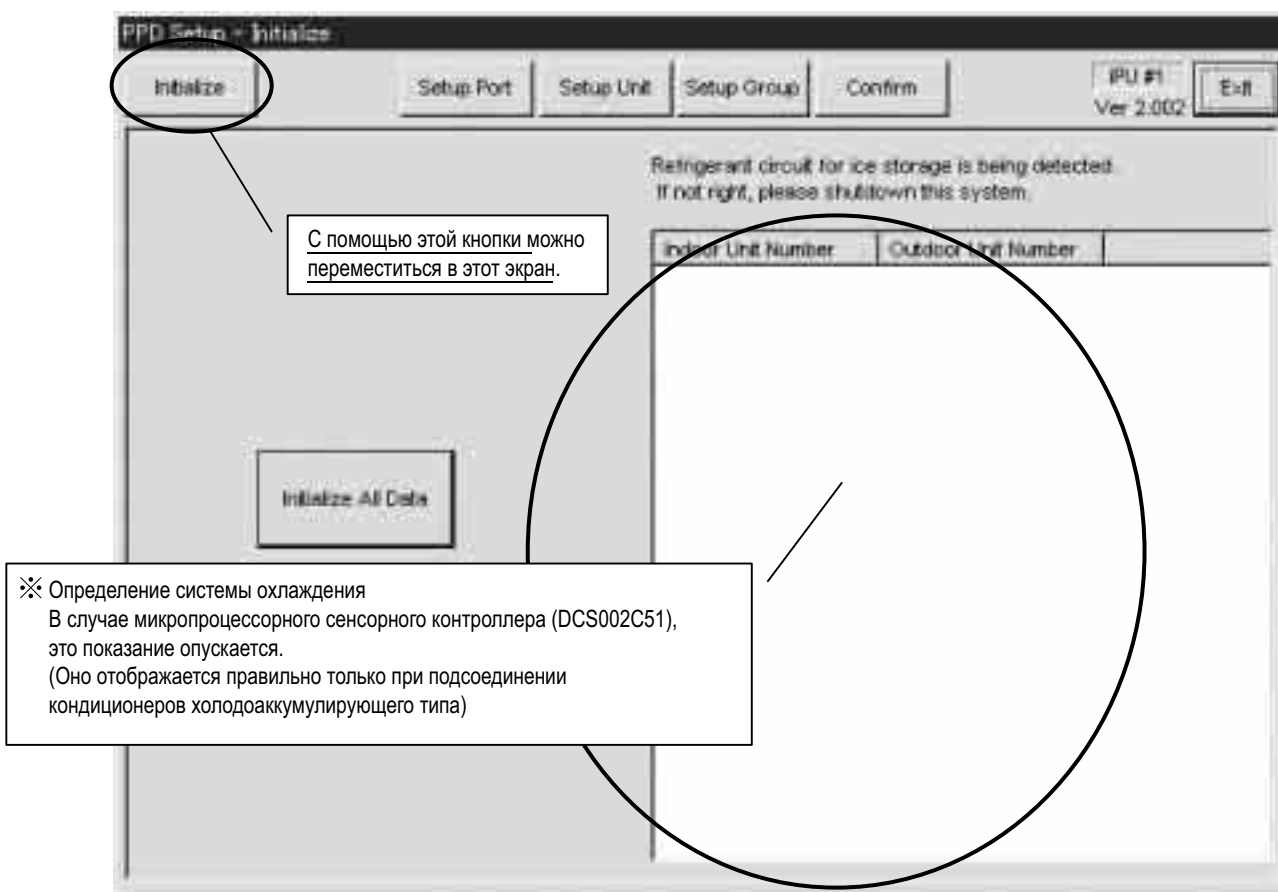

6. Установить порт

1. При нажатии кнопки переключения экрана “Установить порт”, в главном экране выводится установленный порт. Выводится точка управления Pi (центральный блок Pi, ext-Pi), используемая как порт ввода (зависит от спецификации контроллера). Порт, принадлежащий группе распределения мощности во время расчета распределения мощности, выводится красным цветом, в приостановленном состоянии - синим цветом и в приостановленном состоянии расчета распределения мощности - черным цветом.

С помощью этой кнопки можно переместиться в этот экран.

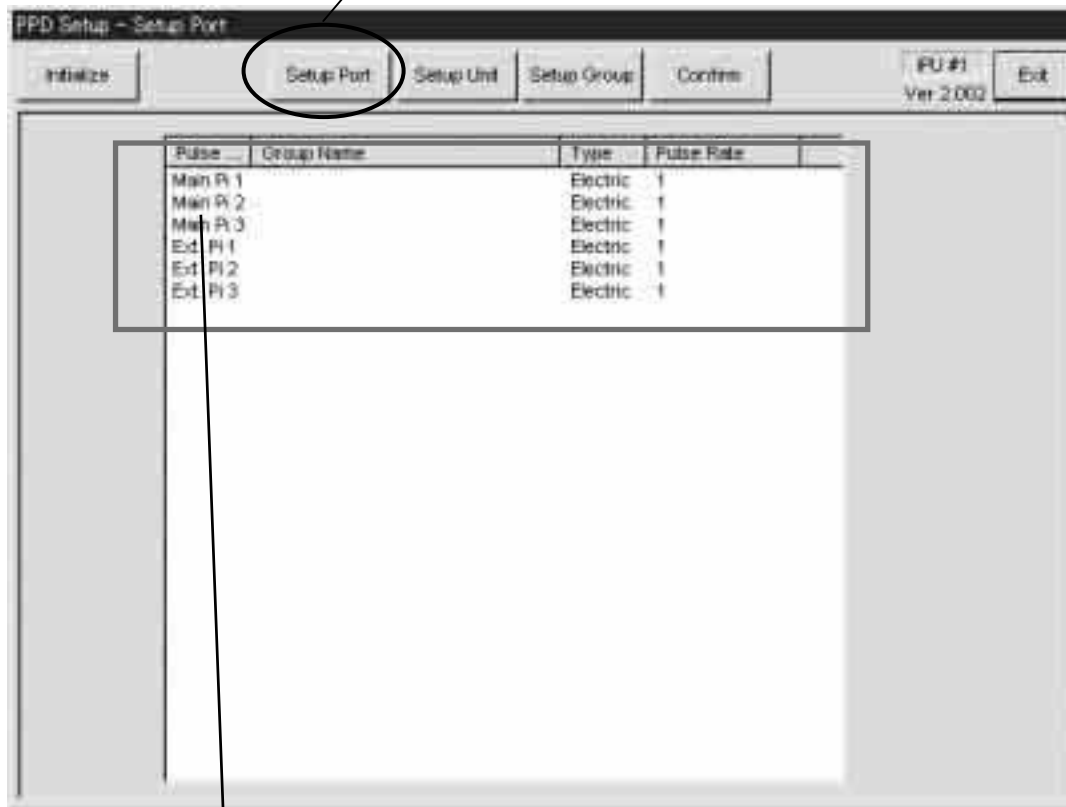

Предостережение

1. Главный P1 ~ P3 показывает порт импульсного входа микропроцессорного сенсорного контроллера главного блока.
2. Расширение P1 ~ P3 показывает порт импульсного входа адаптера DIII - NET plus.

※ Изменение частоты импульсов интегрирующего ваттметра см. в “2-3 Установка порта импульсного входа”.

7. Установка оборудования

1. Щелкнуть кнопку “Установка оборудования”, появится диалоговое окно, показанное ниже. Блоки в группах для пропорционального распределения мощности выводятся красным цветом. Установки в группах пропорционального распределения мощности нельзя изменять во время расчет.
2. Щелкнуть кнопку “Автоматическая установка” для выполнения автоматической установки (*1) оборудования. Сначала выводится имя модели блока. Если проблем нет, щелкнуть кнопку “Начало установки”.
3. Если нужно изменить условия расчета оборудования (установки по умолчанию “Выполнить пропорциональное распределение мощности”, Выполнить пропорциональное распределение мощности “ВЫКЛ”, Выполнить пропорциональное распределение мощности для “Нагревателя” и Выполнить пропорциональное распределение мощности для “Вентилятора”), выполнить установку вручную, щелкнув кнопку “Изменить установку”.
4. Щелкнуть кнопку “Изменить установку”, чтобы вручную установить оборудование, которое нельзя установить с помощью функции Автоматической установки, а также HRV/проводной адаптер для других кондиционеров.

(Примечание)

* 1 Автоматическая установка

Установленные кондиционеры распознаются автоматически, и для моделей устанавливаются соответствующие коэффициенты.

*2 Ручная установка

Коэффициенты и условия расчета устанавливаются вручную индивидуально.

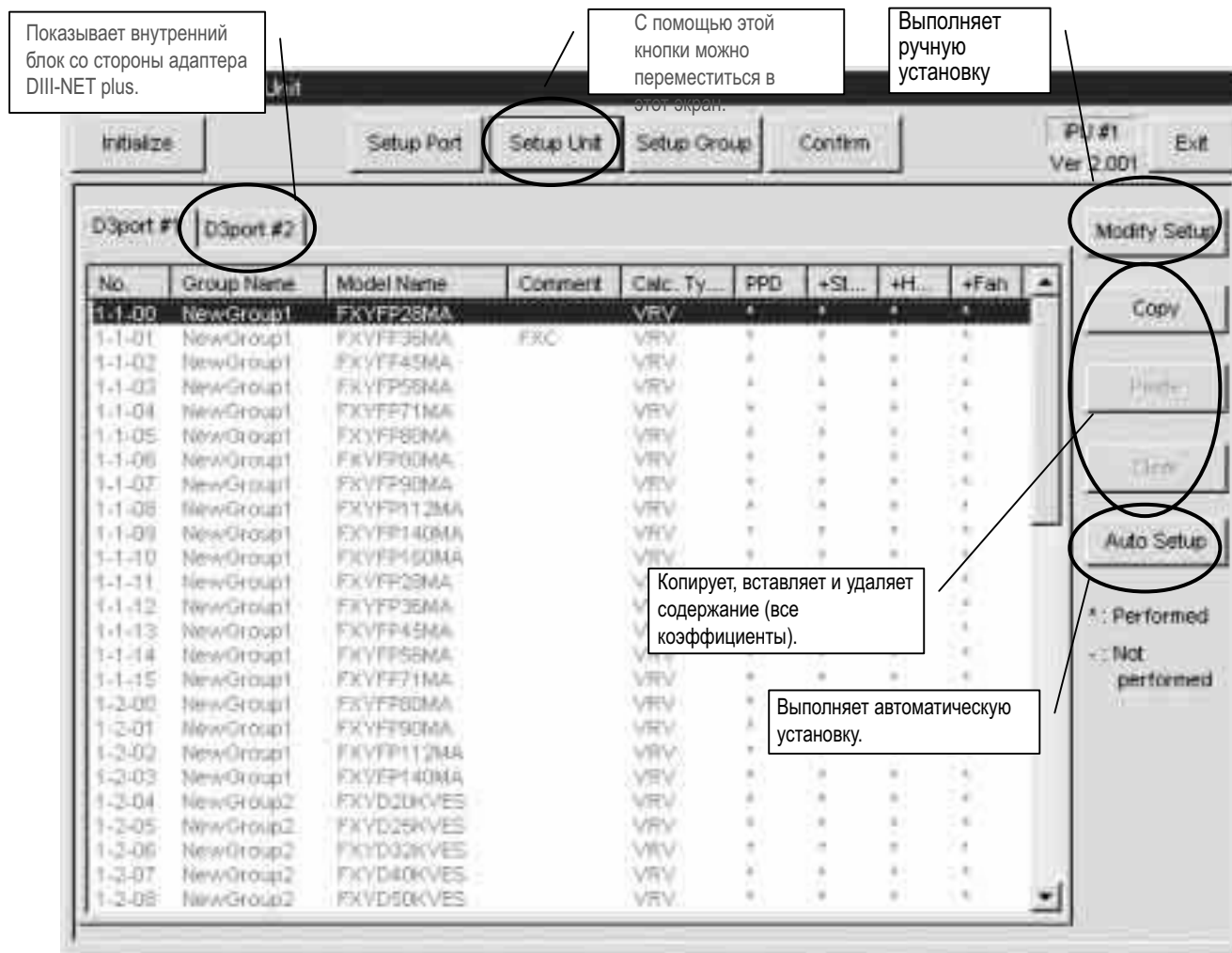

7.1 Автоматическая установка

1. При нажатии кнопки “Автоматическая установка” в диалоговом окне “Установка оборудования”, выбрать спецификацию электропитания.
2. Когда нажата кнопка “Выбрать”, установленные кондиционеры распознаются автоматически (*), и выполняется поиск данных соответствующих моделей. Если данные для модели существуют, то в диалоговом окне появляется имя модели, как показано ниже.
3. При установке могут быть заданы все условия сразу, если щелкнуть кнопку “Установка условий”.
4. Если щелкнуть кнопку “Начать установку”, то будут устанавливаться значения коэффициентов (из данных о модели) и заданные условия расчета для всех обнаруженных кондиционеров.

(Примечание)

Автоматическое распознавание модели

Уже установленные кондиционеры не включаются при автоматической установке, поэтому нужно или полностью удалить все предыдущие установки путем форматирования, или удалить данные только для необходимых моделей с помощью кнопки “Очистить”.

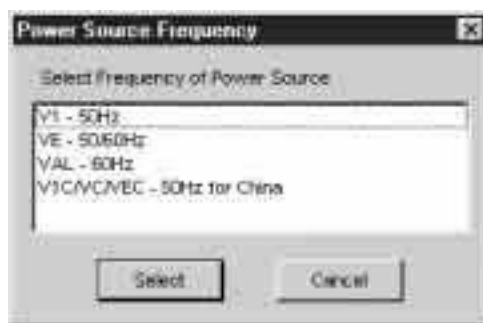

Показаны только существующие данные для соответствующих моделей.

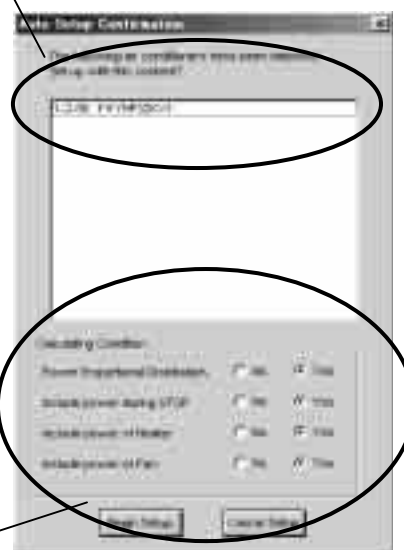

Задать сразу для всех установок по умолчанию “Да” при выполнении всех установок условий.

7.2 Ручная установка

1. При нажатии кнопки “Изменение установки” в диалоговом окне “Установка оборудования” появляется диалоговое окно, показанное ниже.
2. Чтобы вручную ввести все данные, ввести соответствующие значения для “Метода расчета (*1)”, “Комментариев”, “Установки условий” и “Установки коэффициентов” (“Имя модели” не может быть введено вручную).
3. Для использования коэффициентов в файле данных модели, щелкнуть кнопку “Ссылка на базу данных” и выбрать соответствующий коэффициент из выводимого списка.
4. Если нужно изменить только часть существующих исходных данных модели, щелкнуть кнопку “Изменение коэффициента”, что позволит изменить значения в “Установке коэффициентов (*2)”.
5. “Установку условий” можно изменить в любое время.

(Примечание)

*1 Метод расчета

Существует три метода расчета потребляемой мощности, для “Нормальных (VRV)”, “HRV” и “Проводного адаптера для других кондиционеров”. “Нормальный” метод используется для оборудования, для которого потребляемая мощность рассчитывается в соответствии с пропорциональным распределением; другие методы используются для оборудования, для которого потребляемая мощность рассчитывается в соответствии со временем работы.

*2 Установка коэффициентов

Для всех коэффициентов можно установить “Нормальная”, ‘Номинальная потребляемая мощность для вентиляторов’, “HRV” и только ‘Потребляемая мощность при ВЫКЛ с проводным адаптером для других кондиционеров’.

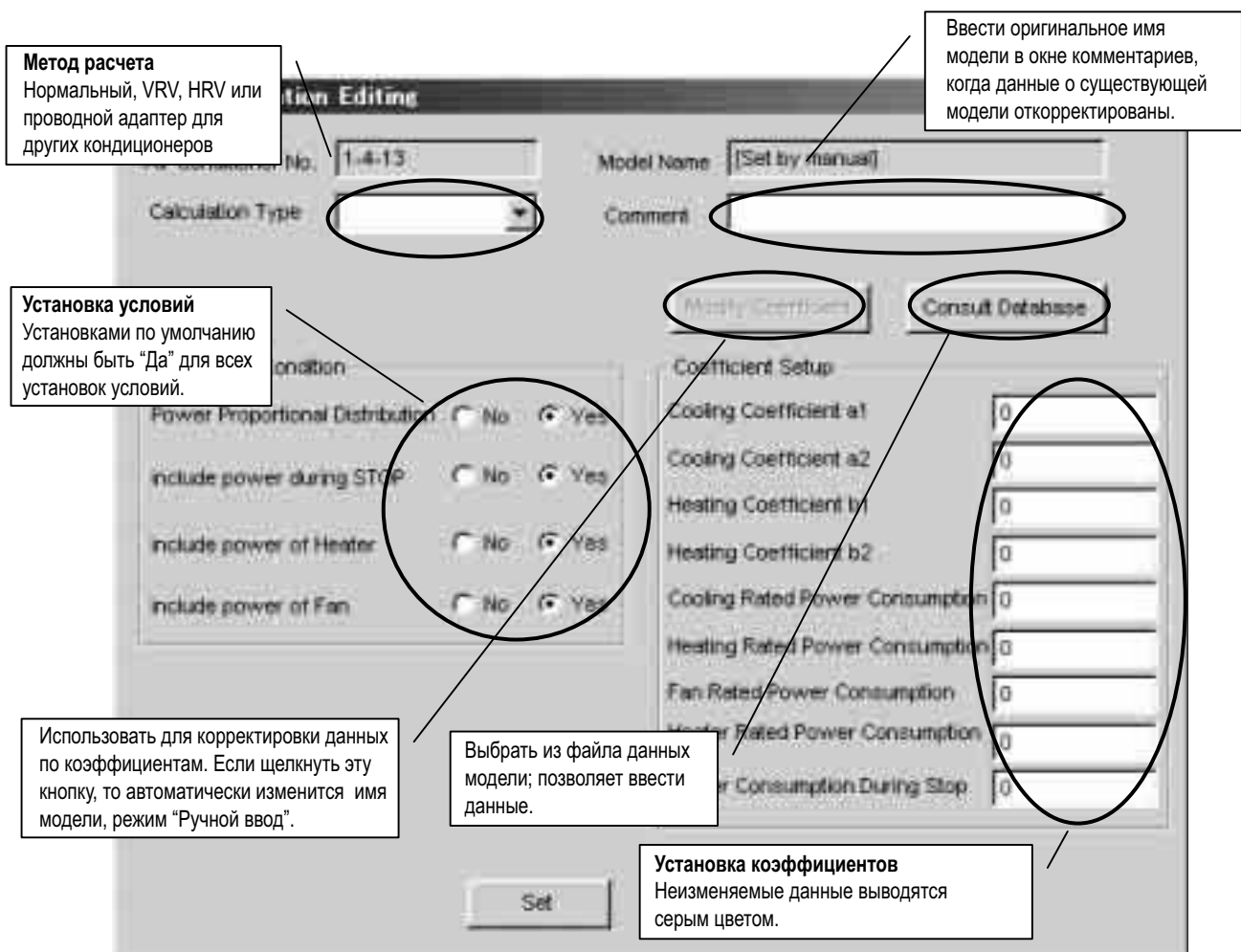

8. Установка группы распределения мощности

1. Щелкнуть кнопку “Группа распределения мощности”, появится диалоговое окно, показанное ниже. Рассчитываемые группы выводятся красным цветом, а те, которые временно ВЫКЛ - синим цветом.
2. Щелкнуть кнопку “Новая” для создания новых групп распределения мощности. Нужно выбрать тип создаваемой группы распределения мощности, Нормальный или Аккумуляирование теплоты (*). После установки типа группы распределения мощности, он не может быть изменен.
3. Щелкнуть кнопку “Правка групп” для регистрации каналов данных об электроэнергии и кондиционера для группы распределения мощности. (Метод поясняется на следующей странице.)
4. Щелкнуть кнопку “Начало расчета” для начала выполнения расчета. Группы распределения мощности, для которых расчет PPD, выводятся красным цветом, а те, которые временно ВЫКЛ - синим цветом.
5. Щелкнуть кнопку “Окончание расчета” для завершения выполнения расчета. Однако нужно учитывать, что после завершения расчета все накопленные данные будут очищены в следующий раз при начале расчета.
6. Если щелкнуть кнопку “Временный останов” для групп, для которых выполняется расчет мощности, временно прекратит процесс расчета. Если щелкнуть кнопку второй раз, то процесс расчета возобновляется (вывод кнопки будет изменяться в зависимости от состояния расчета выбранной группы). При возобновлении расчета из состояния временного останова, значения импульсного счетчика вновь настраиваются. Поэтому этот шаг (также) используется для настройки счетчиков.

(Примечание)

* Тип группы

Нормальный или Аккумуляирование теплоты.

С помощью этой кнопки можно переместиться в этот экран.

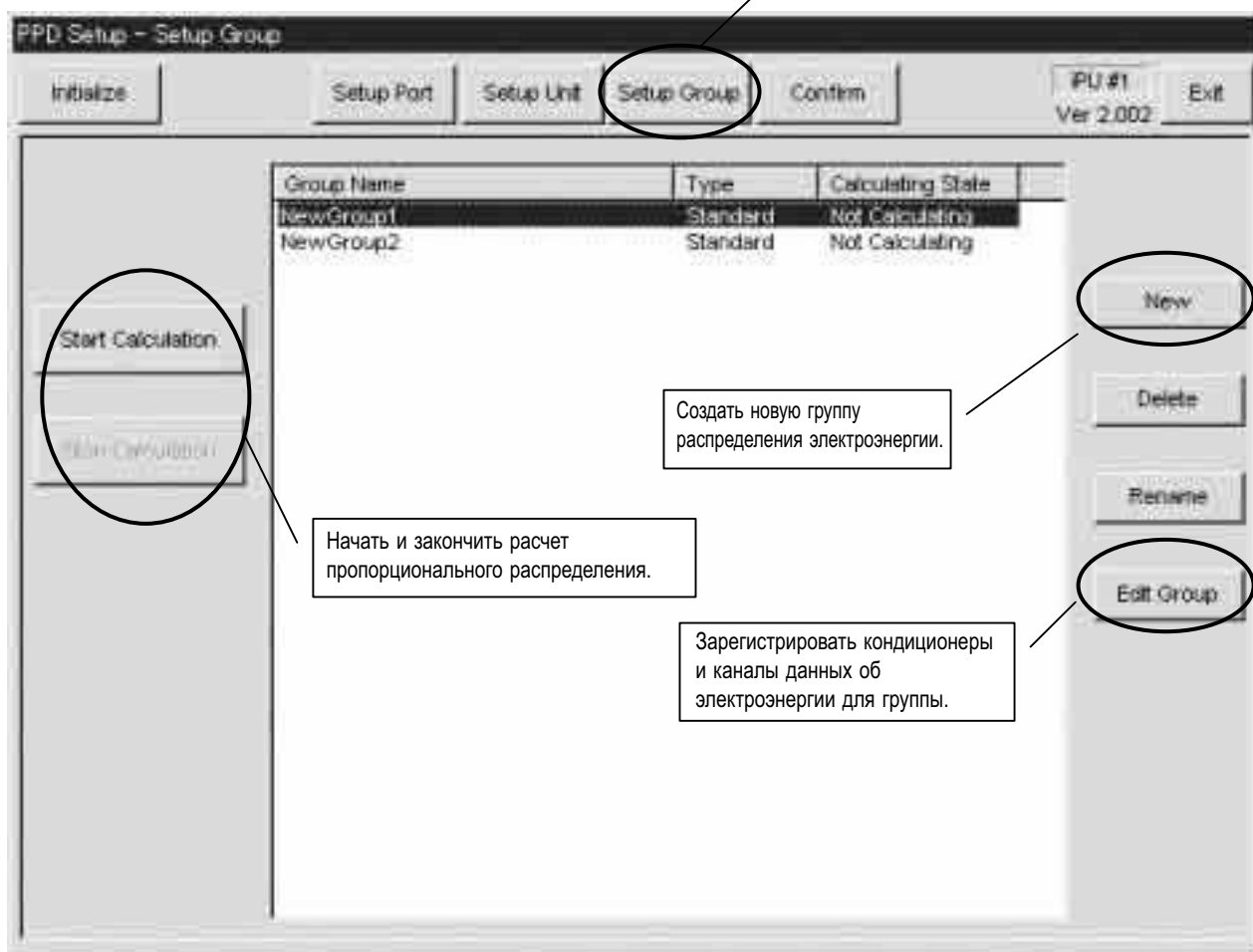

8.1 Правка группы распределения мощности

1. При нажатии кнопки “Правка групп” в диалоговом окне “Группа распределения мощности” появляется диалоговое окно, показанное ниже (*1).
2. Выводятся только те каналы и кондиционеры, которые зарегистрированы на одном и том же микропроцессорном сенсорном контроллере.
3. Справа под каналами (*2) и кондиционерами (*3) показаны зарегистрированные точки управления для выбранной группы, а слева - точки управления, незарегистрированные ни для одной группы.
4. Выбрать регистрируемые в группе с правой стороны и добавить в список слева.
5. Если щелкнуть кнопку “**Специальная установка**”, то появится диалоговое окно с вопросом, будет ли выполняться автоматическое пропорциональное распределение для оборудования типа номинальной потребляемой мощности. Если все оборудование группы относится к типу номинальной потребляемой мощности, то автоматическое пропорциональное распределение для оборудования типа номинальной потребляемой мощности относится не только к фактической потребляемой мощности, балансирующей целевую потребляемую мощность (время работы x номинальная мощность), но и пропорциональное распределение входного импульса в соответствии с целевой потребляемой мощностью. Установка по умолчанию есть “Выполнить пропорциональное распределение мощности”.
6. Когда установка выполнена, нажать кнопку “Зарегистрировать”.

(Примечание)

*1 Цвета в списках

- Каналы данных об электроэнергии...Черный
- Кондиционеры...Кондиционеры с нормальной связью представлены черным цветом, в противном случае синим цветом.

*2 Каналы

Каналы ваттметров могут регистрироваться в группе, как считается целесообразным.
(Главный корпус 1 и Главный корпус 3 могут быть зарегистрированы в одной группе.)

*3 Кондиционеры

При добавлении или удалении кондиционеров холодоаккумулирующего типа, все кондиционеры в одной и той же системе добавляются или удаляются.

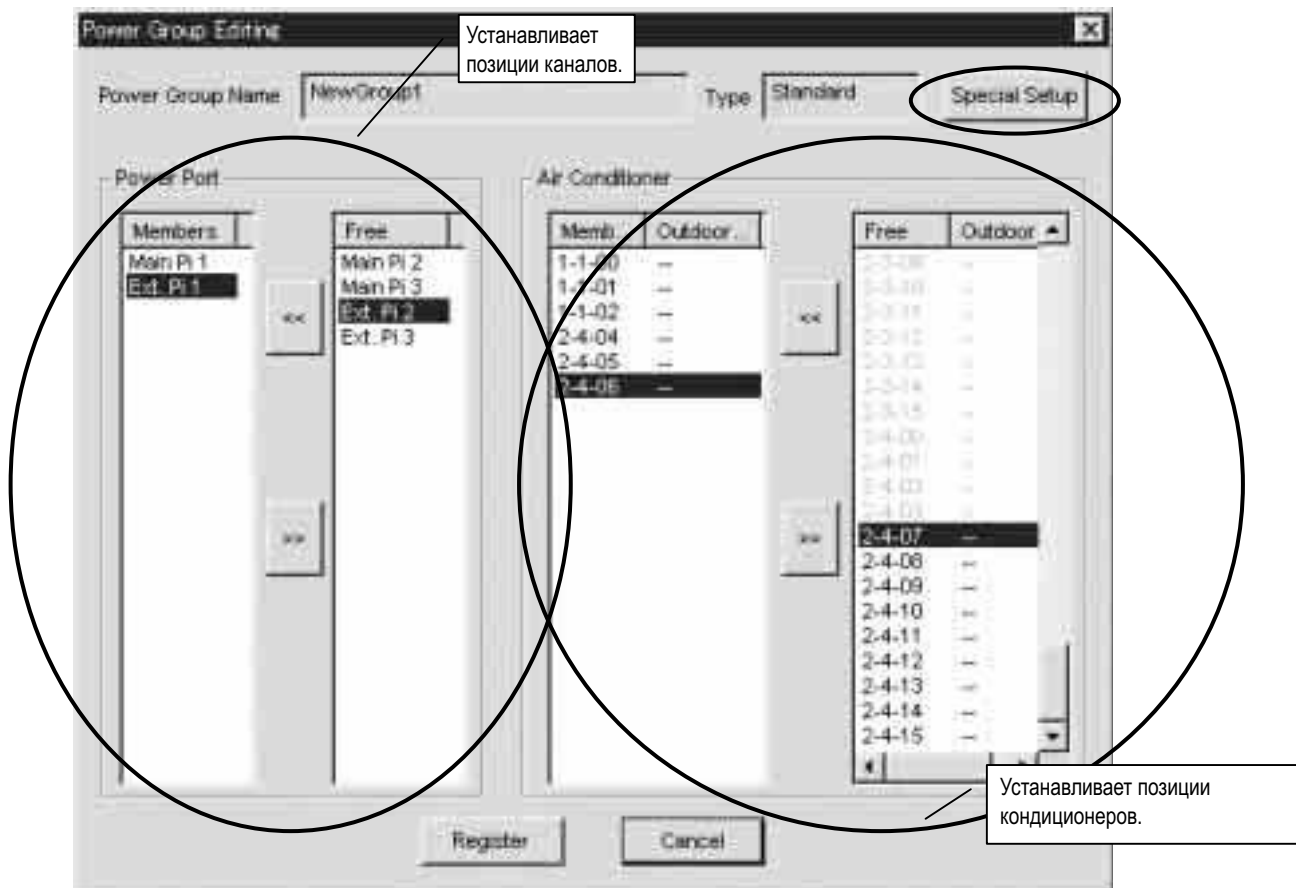

9. Установка PPD (нормальный режим)

Можно установить график расчета пропорционального распределения мощности с помощью микропроцессорного сенсорного контроллера. Упомянутый здесь график расчета относится к двум графикам, показанным ниже. Существует только один график расчета на систему (один на систему), поэтому расчет пропорционального распределения мощности выполняется для всех групп распределения мощности в соответствии с одинаковым заданным графиком расчета.

● Нерабочий период

Установка нерабочего периода (периода времени, во время которого PPD не рассчитывается) может выполняться для групп распределения мощности нормального типа. Она может использоваться, когда арендатор знает, что выполняется систематическая оплата за запланированный период. Период задается путем выбора дней и часов, как это определено для нерабочего периода.

● Установка специального дня

Для групп распределения мощности нормального типа, специальные дни могут быть также установлены на основе годового календаря, для которого пропорциональное распределение будет выполняться в течение всего дня, несмотря на то, что день задан как "нерабочий". Нерабочие периоды не могут быть установлены для групп распределения мощности типа аккумуляторов теплоты (не являются дополнением).

● Ночной период со скидкой

Для групп распределения мощности типа аккумуляторов теплоты, можно установить ночные периоды со скидкой. В этом случае результаты расчета пропорционального распределения собираются двух группах, дневное время (вне ночного периода со скидкой) и ночное время (в ночной период со скидкой). Данные для групп распределения мощности нормального типа собираются как мощность в дневное время.

Выполнить "Установку PPD" в меню Установка системы

Может использоваться групп распределения электроэнергии нормального типа.

Выбор выводимого месяца

Установить нерабочий период.

Выбрать день.

Установить специальный день.

Установка нерабочего периода в вышеприведенном примере дает следующие результаты:

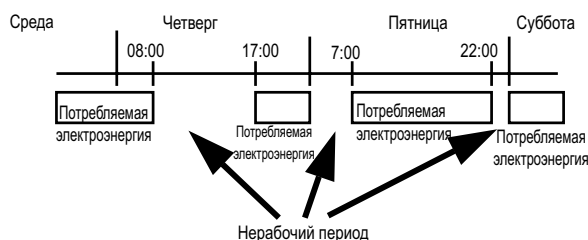

9.1 Установка Нерабочего периода (Норм.)

Эта функция относится к установке только для нормального типа, и позволяет пользователю задать дни и периоды, в которые расчет PPD проводиться не будет.

Например, она могут использоваться в дневное время для дней недели со стандартной оплатой, в то время как PPD рассчитывается только для внеурочных часов и в выходные дни.

Установки периода времени могут выполняться для каждого дня. Установки относятся ко всей системе; разные установки по зонам не могут выполняться.

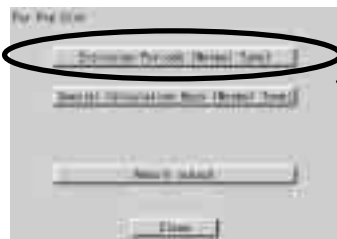

Щелкнуть кнопку "Установка нерабочего периода (нормальный тип)".

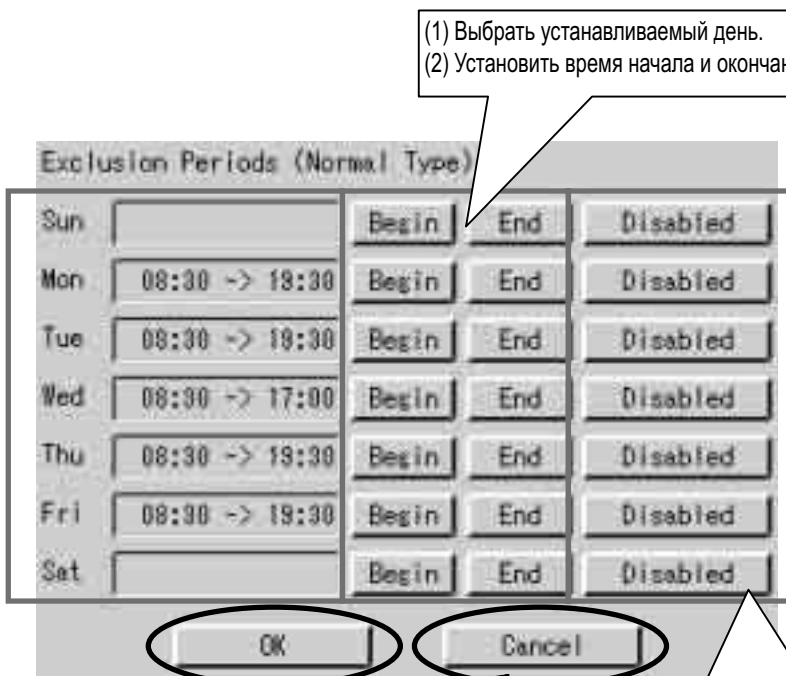

- (1) Выбрать устанавливаемый день.
- (2) Установить время начала и окончания.



Активировать установку и вернуться в предыдущий экран.
Установка действует, когда нажата кнопка OK

(3) Для отмены установки выбрать "Запрещено".

Возвращается в предыдущий экран без выполнения каких-либо установок.
(Установки остаются прежними)

Установка нерабочего периода в вышеприведенном примере дает следующие результаты

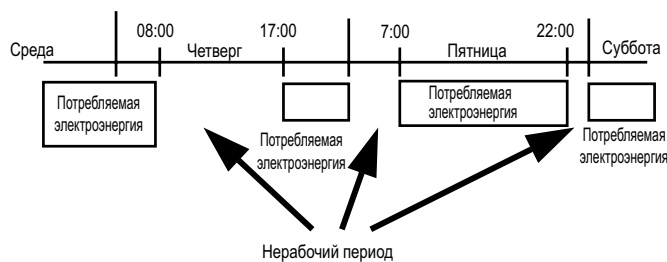

9.2 Установка специального дня (нормальный режим) для пропорционального распределения

Даже при установке нерабочего периода (нормальный тип)", можно выполнять установки специальных дней, для которых будет выполняться расчет PPD. Установка может выполняться в течение одного года, в соответствии с конкретными заданными месяцами и днями.

Например, она может использоваться для расчета PPD в нерегулярные выходные дни, например, во время национальных праздников.

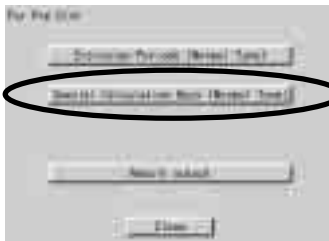

Щелкнуть "Установку специальных дней (нормальный тип)" для пропорционального распределения.

(1) Выбрать устанавливаемый месяц.

* Если щелкнуть <<, то будет выводиться предыдущий месяц, если щелкнуть >>, то будет выводиться следующий месяц.

(2) Выбрать день

* Если щелкнуть день, появляется окошко для этого дня.

* Если щелкнуть дни с окошками, то установка отменяется.

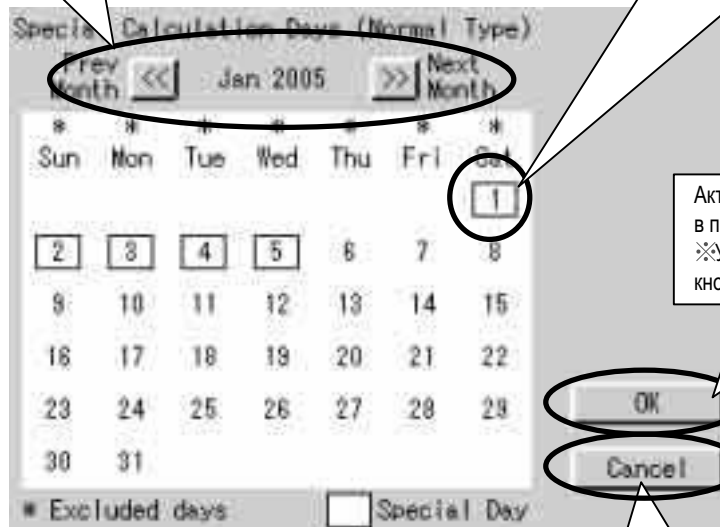

Активировать установку и возвратиться в предыдущий экран.
※Установка действует, когда нажата кнопка OK.

Возвращается в предыдущий экран без выполнения каких-либо установок.
(Установки остаются прежними)

10. Проверка работы

Выполнить указанную ниже процедуру и проверить правильность выполнения пропорционального распределения мощности.

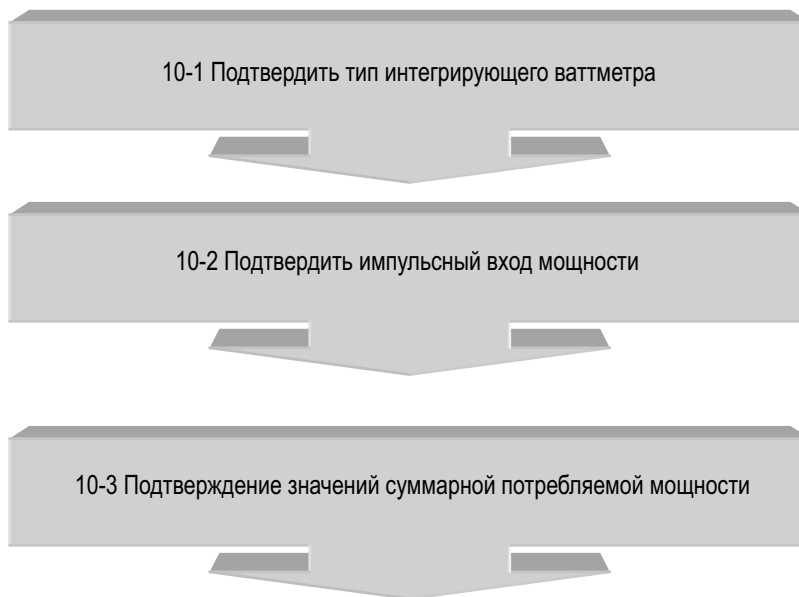

10.1 Проверка типа интегрирующего ваттметра

Фактически интегрированное потребление мощности, которое распознает микропроцессорный сенсорный контроллер, получается импульсным входом от интегрирующего ваттметра.

Поэтому интегрирующий ваттметр является важным для микропроцессорного сенсорного контроллера, и необходимо проверить, чтобы его характеристики (тип) соответствовали условиям микропроцессорного сенсорного контроллера .

【Проверяемый элемент】

Интегрирующий ваттметр, подсоединяемый к микропроцессорному сенсорному контроллеру, должен удовлетворять всем следующим условиям.

- (1) Интегрирующий ваттметр должен иметь импульсный генератор.
- (2) Единицей импульсного выхода должен быть 1 импульс на 1 кВт-час или 1 импульс на 10 кВт-час.
- 3) Длительность выходного импульса должна быть в пределах от 100 мсек и больше.
- (4) Импульсный генератор должен иметь полупроводниковое реле.

Возникающие проблемы, если вышеприведенные условия не выполняются.

- Если единица импульсного выхода интегрирующего ваттметра и единица входного импульса, установленного портом импульсного входа, одинаковы, то возникают следующие проблемы. (Однако это не значит, что это всегда будет 10 или 1/10 раз.)
 - ※ Если единица выходного импульса интегрирующего ваттметра = 1 кВт-час/импульс,
установка портом импульсного входа = 10 кВт-час/импульс
Результаты расчета суммарной потребляемой мощности будут приблизительно в 10 раз отличаться от фактической суммарной потребляемой мощности.
 - ※ Если единица выходного импульса интегрирующего ваттметра = 10 кВт-час/импульс,
установка портом импульсного входа = 1 кВт-час/импульс: Результаты расчета суммарной потребляемой мощности будут приблизительно в 1/10 раз отличаться от фактической суммарной потребляемой мощности.
- Если длительность импульса 100 мсек и меньше, то он не может быть распознан как импульс.
- Если не используется полупроводниковое реле, то контакт вызовет вибрацию, и 1 импульс может быть распознан как несколько импульсов. (Контакты язычкового переключателя могут вызвать вибрацию, и импульс может быть неверно распознан)

(Предостережение) Проверить единицу выходного импульса на ярлыке интегрирующего ваттметра.
Она отмечена на ярлыке

10.2 Проверка импульсного входа распределения мощности

Проверить, правильно ли подан выходной импульс интегрирующего ваттметра на вход микропроцессорного сенсорного контроллера.

【 Проверяемый элемент 】

1. Если работает кондиционер, и интегрирующий ваттметр вращается, то выходной импульс от интегрирующего ваттметра должен подаваться на вход микропроцессорного сенсорного контроллера .
2. Если установлено несколько интегрирующих ваттметров, то зарегистрированное содержание, отредактированное согласно группе распределения, должно соответствовать фактически подсоединенному интегрирующему ваттметру.
※ Когда кондиционер определенной системы начинает работу, то соответствующий интегрирующий ваттметр должен вращаться, а выходной импульс от интегрирующего ваттметра должен подаваться на вход канала данных об электроэнергии зарегистрированной группы распределения мощности.

【 Метод проверки 】

1. Записать значение ($W1$) интегрирующего ваттметра. Одновременно записать количество импульсов ($P1$) от интегрирующего ваттметра, подаваемых на вход микропроцессорного сенсорного контроллера, на основе следующих “ импульсных данных”.
2. При изменении интегрирующего ваттметра записать измененное значение ($W2$). Одновременно записать количество импульсов ($P2$) от интегрирующего ваттметра, подаваемых на вход микропроцессорного сенсорного контроллера, на основе следующих “ импульсных данных”.
3. Если $(W2 - W1) \approx (P2 - P1)$, то принято.
4. Аналогично проверить все подсоединенные интегрирующие ваттметры.

10.3 Проверка значений суммарной потребляемой электроэнергии

Проверить, чтобы вся электроэнергия, пропорционально распределяемая к каждому внутреннему блоку, соответствовала значению интегрирующего ваттметра.

【 Проверяемый элемент】

1. Проверить по каждой группе распределения мощности

【 Примечание 】

Каждый час выполняет расчет пропорционального распределения мощности.

【 Выполнение проверки】

- (1) Записать значение интегрирующего ваттметра за 5 минут до начала часа. (W1)
- (2) Считать значение суммарной потребляемой мощности всех зарегистрированных внутренних блоков в одной группе, в экране “Текущее значение суммарной потребляемой мощности”, и записать сумму. (A1)
- (3) Записать значение интегрирующего ваттметра в следующие 5 минут до начала часа. (W2)
- (4) Считать значение суммарной потребляемой мощности всех зарегистрированных внутренних блоков в одной группе, в “Текущем значении суммарной потребляемой мощности”, и записать сумму. (A2)
- (5) Если $(W2 - W1) \div (A2 - A1)$, то принято.
- (6) Выполнить процедуру проверки от (1) до (5) для всей группы распределения мощности.

(Пример) Выполнить процедуры ниже в порядке от до .

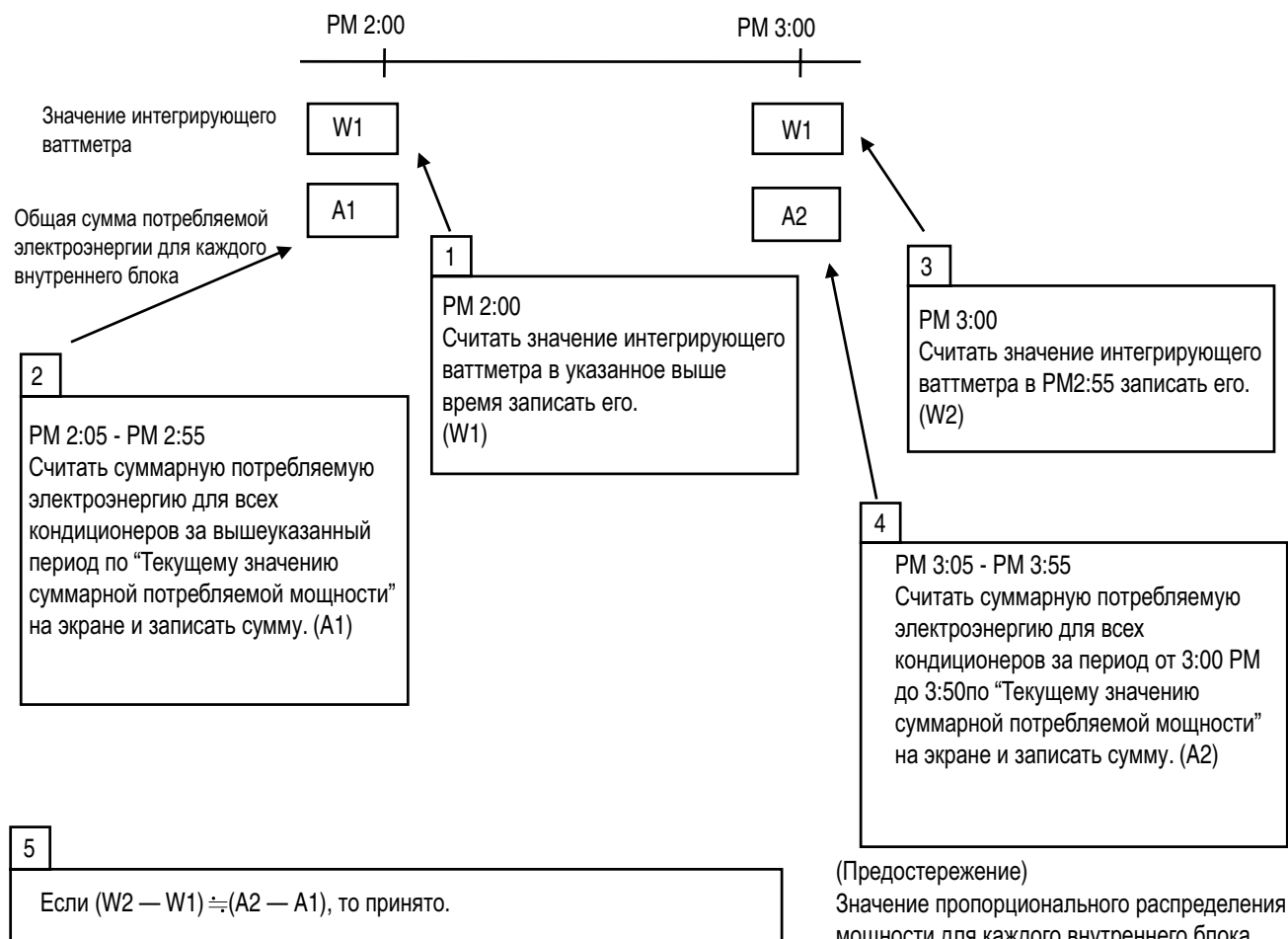

11. Подтверждение работы

1. Щелкнуть кнопку “Подтвердить”, появится диалоговое окно, показанное ниже.
2. При выборе группы из списка становятся доступными кнопки слева. Каждая кнопка позволяет проверить текущие данные для внутренних блоков и портов в группе. Кнопки позволяют проверить следующее содержание:
 - * *Суммарная мощность ...* Проверить данные истории внутреннего блока, входного порта и группы
 - * *Суммарное текущее значение...* Проверить фактическую потребляемую мощность внутреннего блока, входного порта и группы.
 - * *Данные проверки ...* Проверить временное значение потребляемой мощности внутреннего блока, входного порта и группы.
3. Кнопка “Сохранить установку” позволяет сохранять текущие установки для всех групп распределения мощности в текстовом файле на ПК.

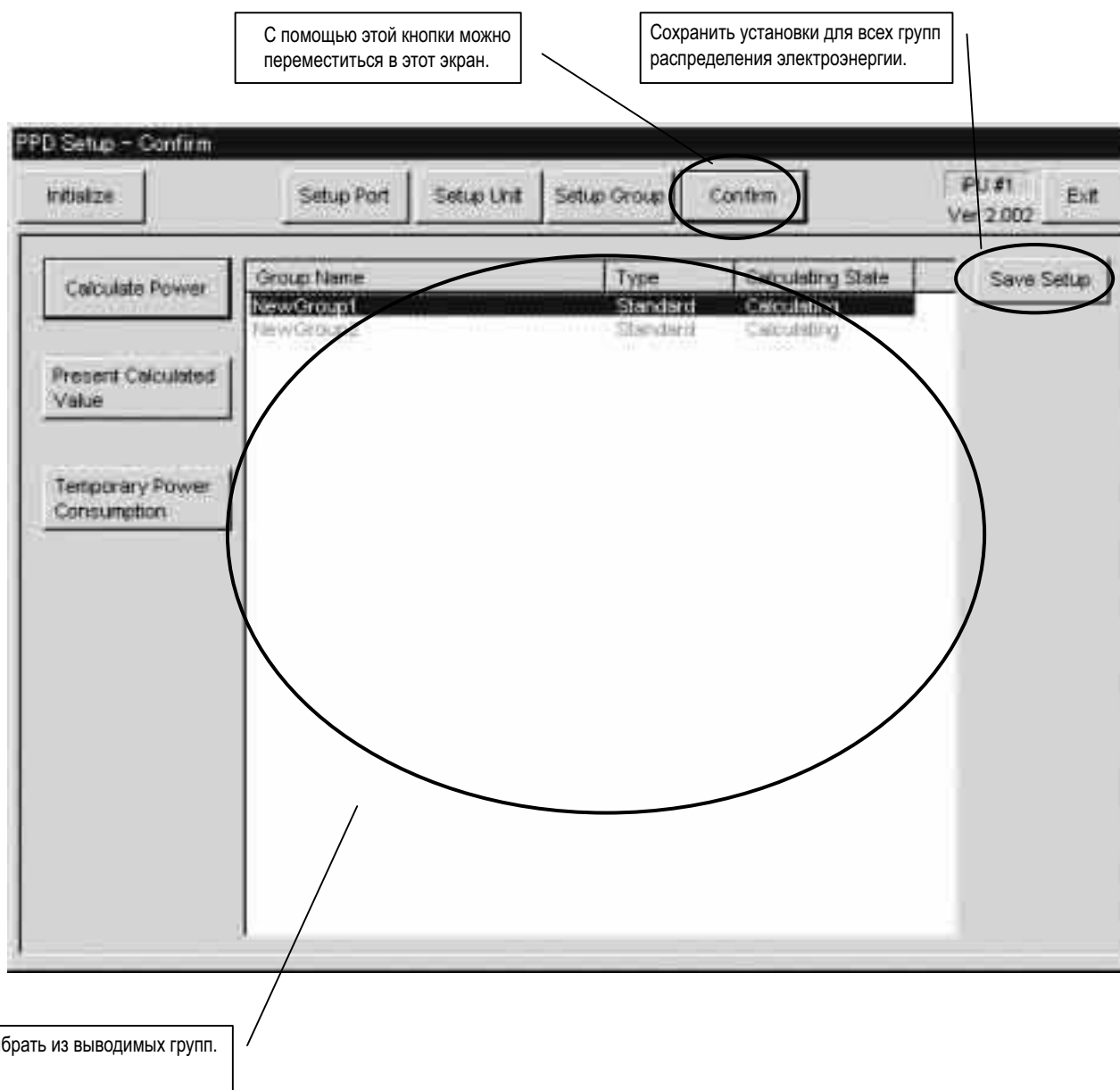

11.1 Проверка суммарной мощности

1. При нажатии кнопки “Суммарная мощность” в диалоговом окне “Подтверждение работы” появляется диалоговое окно, показанное ниже. Это позволяет просмотреть данные за конкретный период (Выводятся данные за период 48 часов.)
2. Если нажать кнопку “выборка времени”, появится диалог “выбор времени”. Затем выбрать отметку времени нужных данных и нажать кнопку “выбрать”; период времени будет указан около кнопки “выборка времени”.
3. При нажатии кнопки “считать” во время вывода периода данных, то данные за указанный период будут вычислены и показаны.
4. Нажатие кнопки “Закладка” позволяет изменять вывод данных для внутренних блоков, портов и групп. Данные для внутренних блоков, портов и групп могут выводиться для Нормального типа.

(Примечание)

*1 Переполнение

Ошибка переополнения возникает, если суммарное значение превысит 999,999 кВт-час/день или превысит 99,999 кВт-час/день, когда машина выключена.

*2 Ошибка входного импульса

Ошибка входного импульса возникает, когда входной импульс равен 0 независимо от того, равна ли целевая потребляемая мощность 1000 кВт-час или больше. (Примечание)

*3 Данные для “Внутреннего” следующие:

Количество (кВт-час): Указывает суммарную потребляемую мощность за период, указанный в “выборе времени”.

Суммирование: Указывает суммарную потребляемую мощность за период от начала работы до текущего времени.

Резервная мощность (кВт-час): Указывает суммарную потребляемую мощность за период, указанный в “выборе времени”, только если установлено без пропорционального распределения при простое.

Суммирование: Указывает суммарную потребляемую мощность за период от начала работы до текущего времени, только если установлено без пропорционального распределения при простое.

Время ТермоВКЛ (мин): Указывает время ТермоВКЛ за период, указанный в “выборе времени”.

Время.РАБ (мин): Указывает время работы внутреннего блока за период, указанный в “выборе времени”.

Время.РАБ.Вент (мин): Указывает время работы вентилятора за период, указанный в “выборе времени”.

Коэффициент (%): Указывает долю при пропорциональном распределении мощности за период, указанный в “выборе времени”.

No	Amount	Integration	Idle po.	Integration	Ther	Op.	Fan	Rest
1-1-00	0.000	0.105	0.000	0.044	0	60	60	0
1-1-01	0.000	12.342	0.000	0.068	60	60	60	0
1-1-02	0.000	19.399	0.000	0.138	0	60	60	0
1-1-03	0.000	4.962	0.000	0.036	60	60	60	0
1-1-04	0.000	4.629	0.000	0.044	60	60	60	0
1-1-05	0.000	6.632	0.000	0.000	60	60	60	0
1-1-06	0.000	12.068	0.000	0.000	60	60	60	0
1-1-07	0.000	14.022	0.000	0.000	60	60	60	0
1-1-08	0.000	4.147	0.000	0.000	60	60	60	0
1-1-09	0.000	4.269	0.000	0.000	60	60	60	0
1-1-10	0.000	4.167	0.000	0.000	60	60	0	0
1-1-11	0.000	6.674	0.000	0.000	60	60	60	0
1-1-12	0.000	9.347	0.000	0.000	60	60	60	0
1-1-13	0.000	11.829	0.000	0.000	60	60	60	0
1-1-14	0.000	3.006	0.000	0.000	60	60	60	0
1-1-15	0.000	4.413	0.000	0.000	60	60	60	0
1-3-00	0.000	23.914	0.000	0.000	60	60	60	0
Total	0.000		0.000					0

Для обновления данных щелкните на эту кнопку.

Если символы выводятся синим цветом, то работа началась от выбранного периода времени

Примечание

1. Данные могут представляться за заданный период (периоды), минимум за один день.
2. Данные могут представляться за период до 48 часов.

*4. Данные для [Порта] следующие:

Суммарный импульс: указывает количество входных импульсов за период, указанный в "выборе времени".

Суммирование: указывает количество входных импульсов за период от начала работы до текущего времени.

Импульс в Исключаемый период: Указывает количество входных импульсов в период времени пропорционального распределения, исключенных из суммарного импульса за период, указанный в "выборе времени".

Суммирование: указывает количество входных импульсов в период времени пропорционального распределения, исключаемых из суммарного импульса за период от начала работы до текущего времени.

С помощью этой кнопки можно переместиться в этот экран.

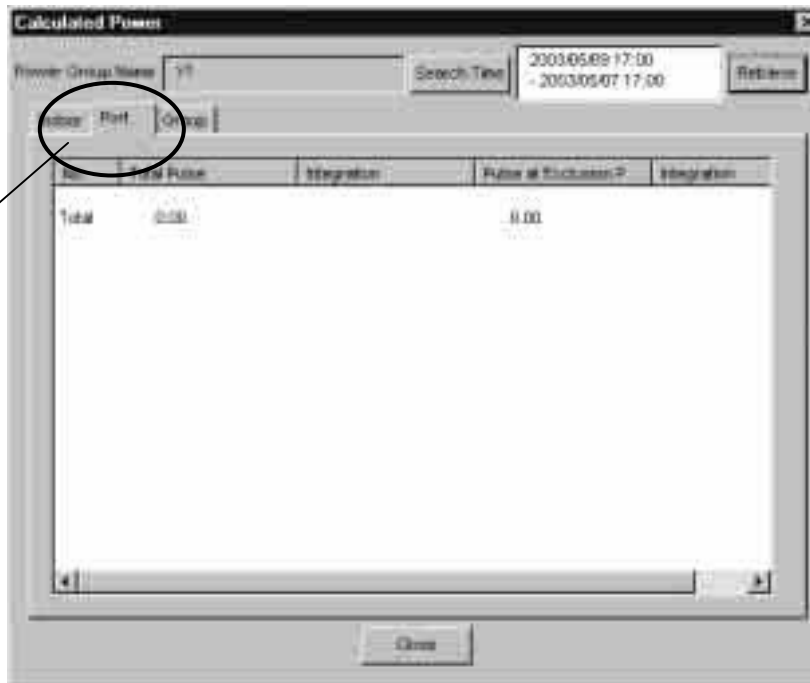

*5. Данные для [Группы] следующие:

Потребляемая мощность в Исключаемый период: Указывает суммарную потребляемую мощность в период времени пропорционального распределения, исключенную за период, указанный в "выборе времени".

Суммирование: Указывает суммарную потребляемую мощность в период времени пропорционального распределения, исключенную за период от начала работы до текущего времени.

С помощью этой кнопки можно переместиться в этот экран.



11.2 Проверка суммарных текущих значений

1. При нажатии кнопки “Текущее расчетное значение” в диалоговом окне “Подтверждение работы” появляется диалоговое окно, показанное ниже. В нем выводятся суммарные данные за период времени от 00:00 предыдущего дня до времени окончательного расчета (00 минут до текущего времени).
2. Неверные данные из-за переполнения и ошибки входного импульса сопровождаются знаками решетки до и после числового значения. Кроме того, записи выводятся красным цветом.
3. Нажатие кнопки “Закладка” позволяет изменять вывод данных для внутренних блоков, портов и групп. Данные для внутренних блоков, портов и групп могут выводиться для Нормального типа.

*1. Данные для [Внутренний] следующие:

Количество (кВт-час): Указывает суммарную потребляемую мощность за период от начала работы до текущего времени.

Резервная мощность (кВт-час): Указывает потребляемую мощность при останове за период от начала работы до текущего времени, только если установлено без пропорционального распределения при простое.

Retrieve Present Value

Power Group Name: 1

Indoor | Port | Group

No.	Amount(kWh)	Idle power(kWh)
1-1-00	0.189	0.044
1-1-01	12.342	0.088
1-1-02	19.399	0.136
1-1-03	4.862	0.036
1-1-04	4.629	0.044
1-1-05	6.632	0.000
1-1-06	12.068	0.000
1-1-07	14.022	0.000
1-1-08	4.147	0.000
1-1-09	4.269	0.000
1-1-10	4.187	0.000
1-1-11	8.674	0.000
1-1-12	9.347	0.000
1-1-13	11.829	0.000
1-1-14	3.006	0.000
1-1-15	4.413	0.000
1-3-00	23.914	0.000

Close

*2. Данные для [Порта] следующие:

Суммарный импульс: Указывает количество входных импульсов за период от начала работы до текущего времени.

Импульс в Исключаемый период: Указывает количество входных импульсов в период времени пропорционального распределения, исключаемых за период от начала работы до текущего времени.

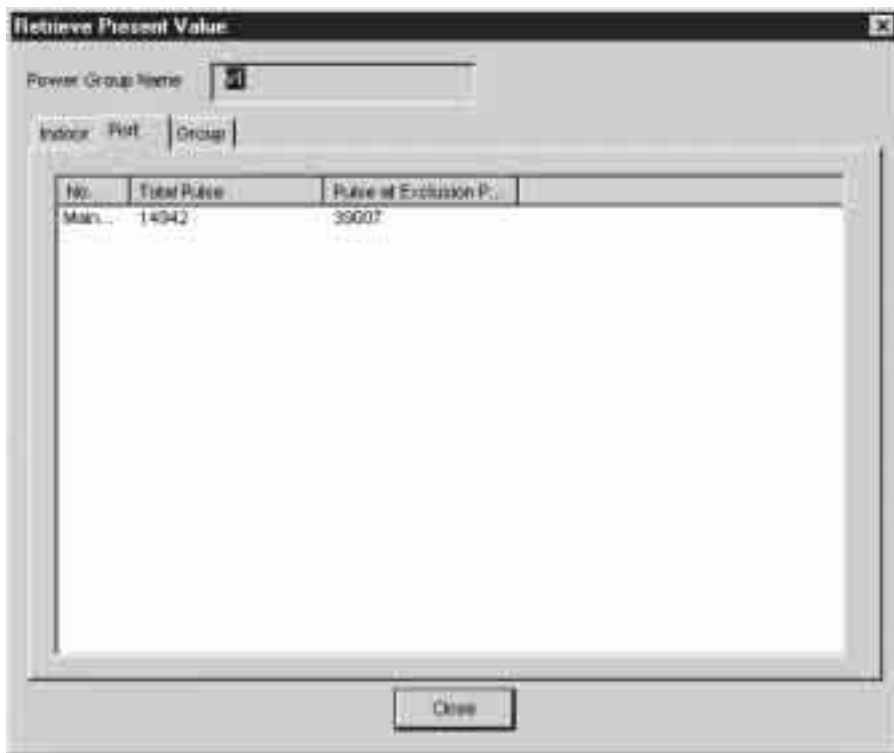

*3. Данные для [Группы] следующие:

Потребляемая мощность в Исключаемый период: Указывает суммарную потребляемую мощность в период времени пропорционального распределения, исключенную за период от начала работы до текущего времени.

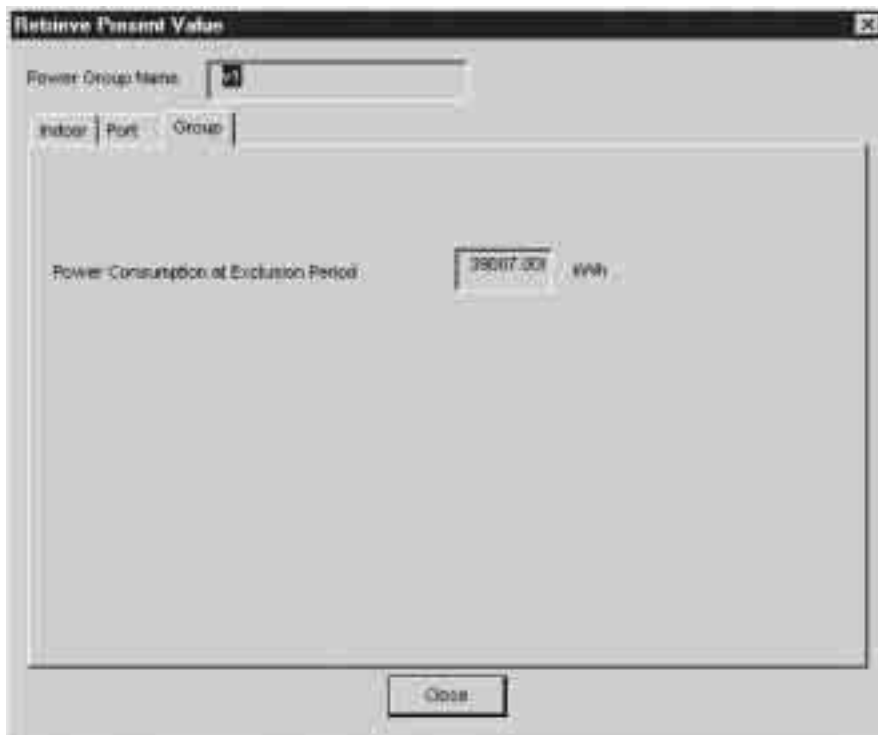

11.3 Проверка целевой потребляемой мощности

1. При нажатии кнопки “Временное потребление мощности” в диалоговом окне “Подтверждение работы” появляется диалоговое окно, показанное ниже. Это позволяет просмотреть целевую потребляемую мощность со времени окончательного расчета до настоящего времени.
2. Нажатие кнопки “Закладка” позволяет изменять вывод данных для внутренних блоков, портов и групп. Данные для внутренних блоков, портов и групп могут выводиться для Нормального типа.

- *1. Данные для [Внутренний] следующие:
Временная потребляемая мощность: Указывает временную потребляемую мощность каждый час до текущего времени.
Данные очищаются каждый час.

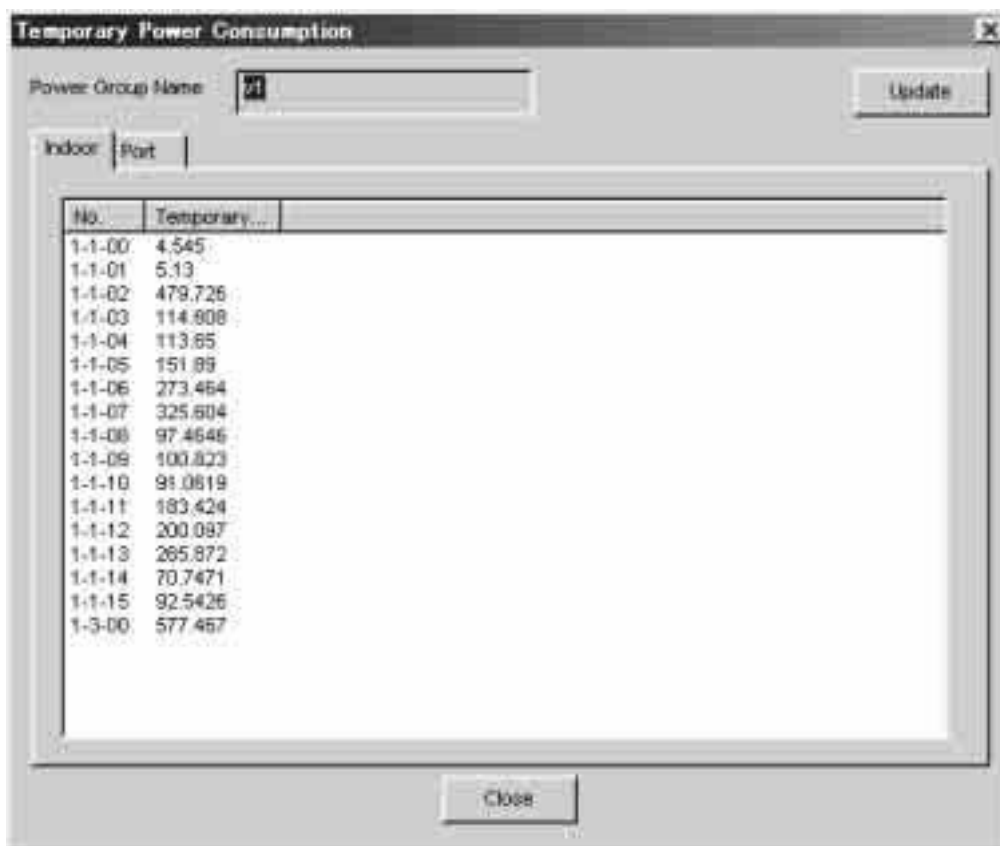

No.	Temporary...
1-1-00	4.545
1-1-01	5.13
1-1-02	479.726
1-1-03	114.808
1-1-04	113.65
1-1-05	151.89
1-1-06	273.464
1-1-07	325.604
1-1-08	97.4646
1-1-09	100.823
1-1-10	98.0619
1-1-11	183.424
1-1-12	200.097
1-1-13	265.872
1-1-14	70.7471
1-1-15	92.5426
1-3-00	577.467

*2. Данные для [Порта] следующие:

Количество импульсов: Указывает количество входных импульсов каждый час до текущего времени. Данные очищаются каждый час.

※ Импульс учитывается, даже если в промежутке времени, в котором пропорциональное распределение исключается.

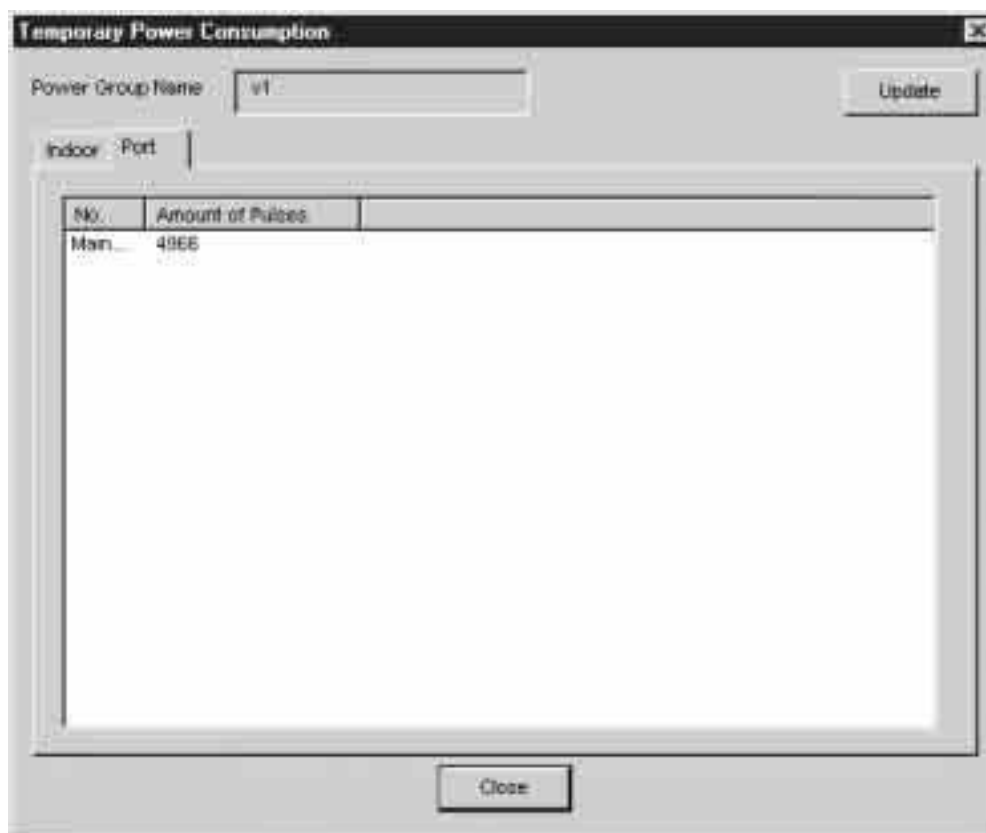

12. История отклонения от нормальной работы

Неисправности, возникшие при расчете пропорционального распределения мощности, следующие:

(Они указаны в истории отклонения от нормальной работы меню установки системы микропроцессорного сенсорного контроллера)

<i>История отклонения от нормальной работы</i>	<i>Дополнительная информация об истории</i>	<i>Условия возникновения отклонения от нормальной работы</i>	<i>Меры, принятые при возникновении отклонения от нормальной работы</i>
Превышение дневной мощности	Кондиционер №	Фактическая потребляемая мощность, рассчитанная за час, превысила 500 000 кВт-час.	Данные о дне, когда возникла неисправность, могут нормально считываться. Кроме того, день возникновения неисправности выводится на экран. Данные о дне, когда возникла неисправность, могут нормально считываться. Кроме того, день возникновения неисправности выводится на экран.
Превышение дневной резервной мощности	Кондиционер №	Потребляемая мощность внутреннего блока при простое, рассчитанная за час, превысила 500 000 кВт-час.	Данные о дне, когда возникла неисправность, могут считываться. Кроме того, день возникновения неисправности может выводиться на экране.
Ошибка импульсного входа	Кондиционер №	Хотя суммарная целевая потребляемая мощность внутренних блоков, принадлежащих группе распределения мощности, превышает 1000 кВт-час, входной импульс равен 0.	Данные о дне, когда возникла неисправность, не могут считываться. Кроме того, день возникновения неисправности выводится на экран.
Начало резервного копирования	Нет	Поскольку при обработке остальных данных произошло нарушение электроснабжения, началось резервное копирование данных.	Расчет продолжает выполняться.
Ошибка рез. коп.	Нет	Оставшаяся информация в SRAM уничтожена.	Уничтоженная информация обнулена, начинается расчет.

13. В этом случае

13.1 Плата памяти

Если карта памяти вставлена в главный блок микропроцессорного сенсорного контроллера и если выводится сообщение “инициализация?”, выбрать “ДА или ОК” и выполнить инициализацию. После этого может использоваться карта памяти.

13.2 Ваттметр

1. Минимальный пусковой ток ваттметра

Кондиционеры потребляют электроэнергию, даже если они простаивают (находятся в резерве). Если кондиционер находится в резерве, если входной импульс от ваттметра чрезвычайно мал, то нужно проверить минимальный пусковой ток ваттметра. Пусковой ток означает минимальное значение тока, определяемое ваттметром.

13.3 Данные модели

1. Если имя модели не указано при автоматической регистрации оборудования, получить последнее имя модели в Интернете на начальной странице Global Operation. Перезаписать и скопировать содержимое папки (¥kisyu).



14. Приложение

14.1 Сохранение проверенных данных

При возникновении сомнения относительно результатов пропорционального распределения, сохранить проверенные данные следующим способом и отправить их в отдел контроля качества DIL (DIL Quality Control Dept).

1. Вставить карту памяти в главный блок микропроцессорного сенсорного контроллера.
2. На экране "Проп. распред. мощн." в режиме обслуживания главного блока микропроцессорного сенсорного контроллера, нажать кнопку [B], и данные будут сохранены на карте памяти.
3. Когда на карте памяти будет создан файл, указанный ниже, отправьте весь файл в отдел контроля качества DIL. (Для использования файла требуется специальная программа.)
 - ppd_DB_01.dat.gz ~ ppd_DB_12.dat.gz.ppd_DB_CUR.dat.gz
Потребляемая мощность за каждый час, время Термо ВКЛ и количество импульсов мощности за один месяц сохраняются в файле.
(может сохраняться максимум 13 месяцев)
 - ppd_hst00.dat.gz ~ ppd_hst48.dat.gz
Последние 48 минут datappd_prop.dat.gz
 - ppd_sched.dat.gz
Средства тестового прогона и установленное содержание сохраняются на экране.

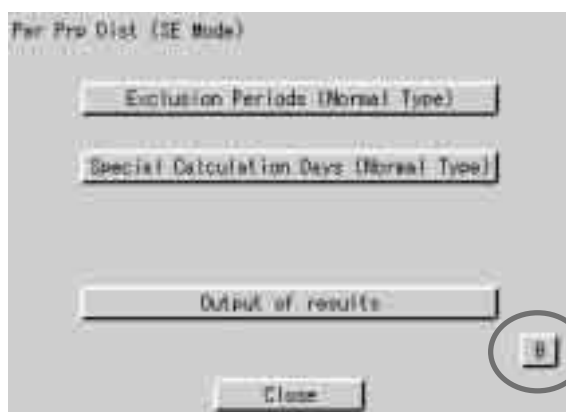
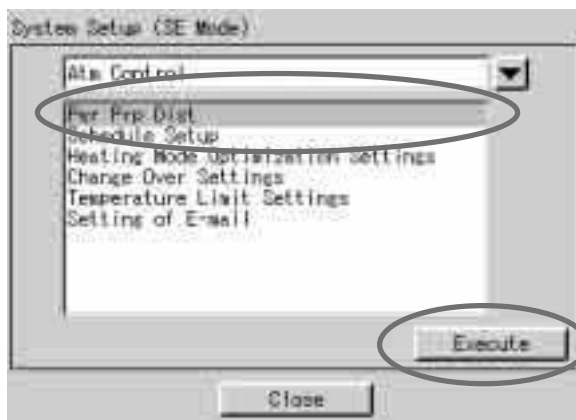

14.2 Результаты пропорционального распределения в начале и конце сезонного времени

1. Начало сезонного времени (данные клиента)

Например, если сезонное время начинается в 2:00, то часы микропроцессорного сенсорного контроллера автоматически переходят с 2:00 на 3:00 в 2:00.

Когда результаты пропорционального распределения для этого дня сохраняются, то добавляются данные между 1:00 и 2:00 к части 3:00.

Date	Time	11-00	11-01	11-02	11-03	11-04	11-05	11-06	11-07	11-08	11-09
2005-4-3	1:00	1767	35	40	44	55	60	400	400	400	400
2005-4-3	2:00	1624	33	37	41	51	55	400	400	400	400
2005-4-3	3:00	1485	31	36	42	48	50	1000	1000	1000	1000
2005-4-3	4:00	1762	36	41	45	56	60	400	400	400	400
2005-4-3	5:00	1762	36	41	45	56	60	400	400	400	400
2005-4-3	6:00	882	18	20	23	28	31	200	200	200	200
2005-4-3	7:00	0	0	0	0	0	0	0	0	0	0
2005-4-3	8:00	0	0	0	0	0	0	0	0	0	0
2005-4-3	9:00	1763	36	41	44	55	60	400	400	400	400
2005-4-3	10:00	0	0	0	0	0	0	0	0	0	0
2005-4-3	11:00	1763	36	40	45	56	59	400	400	400	400
2005-4-3	12:00	0	0	0	0	0	0	0	0	0	0
2005-4-3	13:00	2644	54	61	67	83	91	600	600	600	600
2005-4-3	14:00	0	0	0	0	0	0	0	0	0	0
2005-4-3	15:00	1762	36	40	45	56	60	400	400	400	400
2005-4-3	16:00	0	0	0	0	0	0	0	0	0	0
2005-4-3	17:00	1762	36	41	45	56	60	400	400	400	400
2005-4-3	18:00	0	0	0	0	0	0	0	0	0	0
2005-4-3	19:00	881	18	20	23	28	31	200	200	200	200
2005-4-3	20:00	0	0	0	0	0	0	0	0	0	0
2005-4-3	21:00	1762	37	41	45	56	60	400	400	400	400
2005-4-3	22:00	0	0	0	0	0	0	0	0	0	0
2005-4-3	23:00	2644	54	61	67	84	90	600	600	600	600
2005-4-4	0:00	0	0	0	0	0	0	0	0	0	0

2. Конец сезонного времени (данные клиента)

Например, если сезонное время заканчивается в 2:00, то часы микропроцессорного сенсорного контроллера автоматически переходят с 2:00 на 1:00 в 2:00.

Когда результаты пропорционального распределения для этого дня сохраняются, то существует два набора данных для 1:00. Второй набор для 1:00 есть данные промежутка времени, когда сезонное время закончилось.

	A	B	C	D	E	F	G	H	I	J	K	L	M	N
1	PPD Hourly Data (WB)													
2	Note: Date and Time mean the calculation time of PPD													
3	The value of 3:00 is a result between the calculation time just before 3:00 and 3:00													
4	Time: 1:00 1:00 1:00 1:00 1:00 1:00 1:00 1:00 1:00 1:00 1:00 1:00 1:00 1:00													
5	2005-10-30	1:00	1758	36	40	44	55	60	400	400	400	400	400	4
6	2005-10-30	1:00	1624	36	37	41	51	55	400	400	400	400	400	4
7	2005-10-30	2:00	0	0	0	0	0	0	0	0	0	0	0	0
8	2005-10-30	3:00	1523	36	37	42	52	55	400	400	400	400	400	3
9	2005-10-30	4:00	0	0	0	0	0	0	0	0	0	0	0	0
10	2005-10-30	5:00	0	0	0	0	0	0	0	0	0	0	0	0
11	2005-10-30	6:00	1762	36	41	45	56	60	400	400	400	400	400	4
12	2005-10-30	7:00	0	0	0	0	0	0	0	0	0	0	0	0
13	2005-10-30	8:00	1643	54	61	67	84	90	600	600	600	600	600	5
14	2005-10-30	9:00	0	0	0	0	0	0	0	0	0	0	0	0
15	2005-10-30	10:00	1761	36	40	45	55	61	400	400	400	400	400	5
16	2005-10-30	11:00	0	0	0	0	0	0	0	0	0	0	0	0
17	2005-10-30	12:00	1764	36	40	44	56	60	200	200	200	200	200	3
18	2005-10-30	13:00	0	0	0	0	0	0	0	0	0	0	0	0
19	2005-10-30	14:00	1763	36	41	45	55	59	600	600	600	600	600	6
20	2005-10-30	15:00	0	0	0	0	0	0	0	0	0	0	0	0
21	2005-10-30	16:00	1765	36	40	45	55	60	400	400	400	400	400	4
22	2005-10-30	17:00	0	0	0	0	0	0	0	0	0	0	0	0
23	2005-10-30	18:00	0	0	0	0	0	0	0	0	0	0	0	0
24	2005-10-30	19:00	2146	54	60	66	83	89	600	600	600	600	600	6
25	2005-10-30	20:00	0	0	0	0	0	0	0	0	0	0	0	0
26	2005-10-30	21:00	0	0	0	0	0	0	0	0	0	0	0	0
27	2005-10-30	22:00	2646	53	60	67	83	89	600	600	600	600	600	6
28	2005-10-30	23:00	0	0	0	0	0	0	0	0	0	0	0	0
29	2005-10-31	0:00	0	0	0	0	0	0	0	0	0	0	0	0

Часть 7

Поиск неисправностей

Перед обслуживанием продукта	210
Аварийная процедура при сбое в микропроцессорном сенсорном контроллере	212
Если необходима регулировка яркости и контраста экрана, а также уровня звука зуммера	213

Перед обслуживанием продукта

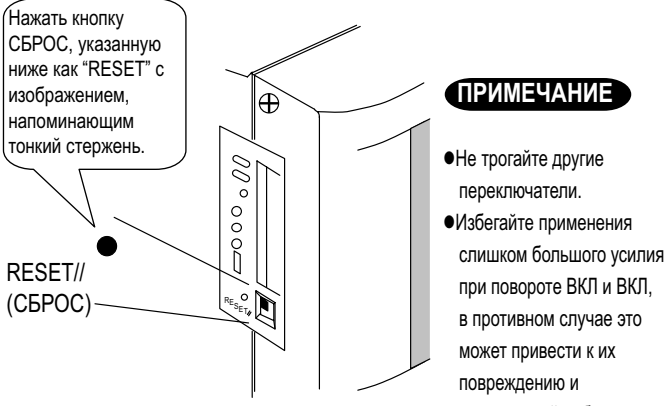
Поз.	Описание и корректирующие действия
Дисплей микропроцессорного сенсорного контроллера погас.	Когда для Установки подсветки микропроцессорного сенсорного контроллера установлен Авто ВЫКЛ подсветки, подсветка гаснет, если в течение определенного времени не было касания экрана. Касайтесь экрана с помощью комплектного карандаша. Вывод на экране восстанавливается.
Подсветка не гаснет, если установлено Авто ВЫКЛ подсветки.	Авто ВЫКЛ подсветки является функцией, позволяющей автоматически ВЫКЛ подсветку, если в течение определенного времени не было касания экрана. Если дисплей установлен в [Установить/Свойства,] [Установка системы,] и т.д., то экран гаснет автоматически.
Микропроцессорный сенсорный контроллер не может работать, или наблюдение отсутствует.	<p>Нажать и удерживать кнопку сброса на левом экране микропроцессорного сенсорного контроллера в течение 5 секунд. Нажатие на переключатель инициализирует микропроцессорный сенсорный контроллер. (Нажатие на этот переключатель не удаляет установки групп, зон или графика.)</p> <div style="display: flex; align-items: center;"> <div style="border: 1px solid black; border-radius: 10px; padding: 5px; margin-right: 20px;"> <p>Нажать кнопку СБРОС, указанную ниже как "RESET" с изображением, напоминающим тонкий стержень.</p> </div>  <div style="margin-left: 20px;"> <p>ПРИМЕЧАНИЕ</p> <ul style="list-style-type: none"> ● Не трогайте другие переключатели. ● Избегайте применения слишком большого усилия при повороте ВКЛ и ВЫКЛ, в противном случае это может привести к их повреждению и неисправной работе. </div> </div> <p>микропроцессорный сенсорный контроллер</p> <div style="border: 2px solid black; border-radius: 15px; padding: 10px; margin-top: 10px;"> <p style="text-align: center;">⚠ ПРЕДОСТЕРЕЖЕНИЕ</p> <p>Если электрические компоненты микропроцессорного сенсорного контроллера имеют статический заряд, то это может привести к сбою. Перед любой операцией разрядите статическое электричество, накопленное в Вашем теле. Для этого дотроньтесь до заземленного металлического предмета (панель управления, и т.д.).</p> </div>

Поз.	Описание и корректирующие действия
На экране Наблюдение, зуммер звучит, когда нажата область, не назначенная для рабочей кнопки.	Микропроцессорный сенсорный контроллер имеет зуммер, который выдает звуковой сигнал при нажатии в любой точке экрана. Это нормально.
Иногда возникают проблемы со звуком зуммера (пропадает звук и др.)	Звук зуммера может иногда пропадать, когда нагрузка ЦП слишком высокая, однако это не является проблемой.
Экран мигает через регулярные интервалы.	Когда выводится экран Наблюдение, он обновляется каждые 3 секунды, обеспечивая вывод последнего состояния кондиционеров. При обновлении экран может мигать. Это нормально.
Касание экрана микропроцессорного сенсорного контроллера не изменяет сразу вывод.	Обновление вывода может занять некоторое время, в зависимости от состояния связи с подсоединенным кондиционером. Обновление завершается через несколько секунд.
Некоторые точки ЖКИ никогда не светятся.	На экране, в определенной части ЖКИ микропроцессорного сенсорного контроллера могут быть некоторые точки, которые никогда не выводятся или выводятся всегда. Это нормально. ЖКИ присуща неравномерность вывода из-за изменения температуры, что является нормальным.
Добавлен кондиционер, который нужно подключить к микропроцессорному сенсорному контроллеру, но кондиционер нельзя наблюдать на экране Наблюдение микропроцессорного сенсорного контроллера.	При добавлении кондиционера, который нужно подключить к микропроцессорному сенсорному контроллеру, требуется пробный прогон микропроцессорного сенсорного контроллера и кондиционера. (Если пробный прогон микропроцессорного сенсорного контроллера не проходит, обратитесь к нашему представителю.)

Аварийная процедура при сбое в микропроцессорном сенсорном контроллере

Поз.	Описание и корректирующие действия
<p>В микропроцессорном сенсорном контроллере происходит сбой, когда пульт дистанционного управления запрещен с микропроцессорным сенсорным контроллером, и установка пуск/останов и др. не могут быть выполнены.</p>	<p>В качестве временной меры перед тем, как наш обслуживающий персонал ознакомится с проблемой, ВЫКЛ автоматический выключатель питания микропроцессорного сенсорного контроллера. Это разрешит все виды управления кондиционерами с пульта дистанционного управления приблизительно через 5 минут. (Если имеется какое-либо другое устройство центрального управления,) ВЫКЛ питание для всех устройств.</p>

Если необходима регулировка яркости и контраста экрана, а также уровня звука зуммера

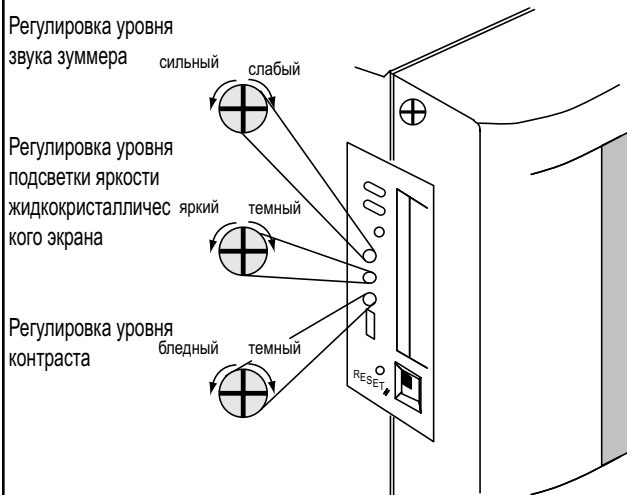
Поз.	Описание и корректирующие действия
<p>Необходима регулировка яркости и контраста экрана, а также уровня звука зуммера.</p>	<p>Яркость и контраст экрана, уровень звука зуммера отрегулирован до нужного уровня перед отправкой с завода. Однако, в случае недостаточно хорошей визуализации или слабом уровне звука зуммера, например, в зависимости от фактических условий установки и использования, яркость и контраст экрана, уровень звука зуммера можно отрегулировать следующим способом.</p> <p>[Способ регулировки] Отрегулировать уровень (переменный резистор) с левой стороны микропроцессорного сенсорного контроллера с помощью отвертки Phillips, проверив при этом каждый уровень. Регуляторы звука зуммера, яркости и контраста экрана располагаются последовательно сверху, как показано ниже.</p>  <p>Регулировка уровня звука зуммера</p> <p>Регулировка уровня подсветки яркости жидкокристаллического экрана</p> <p>Регулировка уровня контраста</p> <p>ПРИМЕЧАНИЕ</p> <ul style="list-style-type: none"> ● Поскольку каждый регулятор уровня является высокоточной деталью, не прикладывайте слишком большое усилие при регулировке уровня. Это может повредить регулятор. ● Не трогайте другие переключатели. (Уровень звука зуммера и яркость жидкокристаллического дисплея регулируются регулятором уровня, описанным выше; однако обычно такая регулировка не требуется.) <p>⚠ ПРЕДОСТЕРЕЖЕНИЕ</p> <p>Если электрические компоненты микропроцессорного сенсорного контроллера имеют статический заряд, то это может привести к сбою. Перед любой операцией разрядите статическое электричество, накопленное в Вашем теле. Для этого дотроньтесь до заземленного металлического предмета (панель управления, и т.д.).</p>

Алфавитный указатель

Д

Дополнительное оборудование7, 94

Г

Гарантийное обслуживание9, 96

К

Краткое описание системы2, 15

И

Интегрирующий ваттметр191

Импульсный вход распределения мощности192

П

Проверить одновременное использование устройств
централизованного управления (1/2)143

Проверить одновременное использование устройств
централизованного управления (2/2)144

Процедура тестового прогона167

Поиск неисправностей209

М

Меры предосторожности5, 85

Меню установки системы44

У

Установка PPD (Режим обслуживания)168

Установка обслуживающего ПК175

Установка порта DIII (Режим обслуживания)171

Т

Технические характеристики8, 95

Чертежи и блок-схемы

A		
Автоматическая установка	183	
B		
Ввести разрешительный ключ (для базового программного обеспечения)	150	
Ввести разрешительный ключ (для дополнительного программного обеспечения)	151	
Выбрать язык вывода на экран ИТС	146	
Вывод подробных данных (1/3)	40	
Вывод подробных данных (2/3)	41	
Вывод подробных данных (3/3)	42	
Включить дополнительное программное обеспечение после проведения испытаний	161	
D		
Данные модели	204	
Для включения/выключения блокировки работы экрана	43	
Добавить адаптер DIII-NET Plus после проведения испытаний	162	
Дополнительное оборудование	7, 94	
Ф		
Форматирование	180	
И		
Изменение рабочего диапазона, допустимого с пульта дистанционного управления	34	
Изменение направления/скорости вентилятора	33	
Изменение установки температуры	31	
Клеммы с обратной стороны микропроцессорного сенсорного контроллера	4, 18	
Н		
Наблюдать за зарегистрированными блоками	157	
Названия и функции компонентов	3, 17	
Названия компонентов на экране монитора и их функции	19	
О		
Обновить программное обеспечение (1/2)	141	
Обновить программное обеспечение (2/2)	142	
П		
Правка группы распределения мощности	186	
Проверка работы	190	
Процедура тестового прогона	167	
Переключение режима работы	30	
Переключатель Разрешить (ВКЛ)/Запретить(ВЫКЛ) внутренние батареи	5	
Подсоединение между обслуживающим ПК и микропроцессорным сенсорным контроллером	177	
Подсоединить дополнительные блоки к ИТС (для другого оборудования)	164	
		Подсоединить дополнительные блоки к ИТС (для кондиционера)
		163
		Подтверждение работы
		194
		Поиск неисправностей
		87
		Последовательность работ при изменении установок после тестирования микропроцессорного сенсорного контроллера
		139
		Последовательность тестирования микропроцессорного сенсорного контроллера (Для новой установки) ...
		138
		Пуск/останов по группам
		28
		Пуск/останов по зонам
		29
Р		
Регистрация сервиса в меню системы	158	
Регистрация сервиса при установке защиты пароля администратора	159	
Рабочее состояние контролирования зоны или группы	38, 39	
Работа меню установки системы (1)	61	
Работа меню установки системы (10)	70	
Работа меню установки системы (11)	71	
Работа меню установки системы (12)	72	
Работа меню установки системы (13)	73	
Работа меню установки системы (14)	74	
Работа меню установки системы (15)	75	
Работа меню установки системы (16)	76	
Работа меню установки системы (17)	77	
Работа меню установки системы (18)	78	
Работа меню установки системы (19)	79	
Работа меню установки системы (2)	62	
Работа меню установки системы (20)	80	
Работа меню установки системы (21)	81	
Работа меню установки системы (22)	82	
Работа меню установки системы (23)	83	
Работа меню установки системы (24)	84	
Работа меню установки системы (3)	63	
Работа меню установки системы (4)	64	
Работа меню установки системы (5)	65	
Работа меню установки системы (6)	66	
Работа меню установки системы (7)	67	
Работа меню установки системы (8)	68	
Работа меню установки системы (9)	69	
Размер	8	
Размеры	95	
Результаты пропорционального распределения в начале и конце сезонного времени	206	
Ручная установка	184	
Руководство по эксплуатации программного обеспечения пропорционального распределения мощности	97	
Руководство по эксплуатации программного обеспечения микропроцессорного сенсорного контроллера для работы в Веб-сети	109	
Руководство по эксплуатации микропроцессорного сенсорного контроллера	11	

Руководство по тестированию микропроцессорного
сенсорного контроллера 137

С

Сброс знаков фильтра/элемента 32
Совместный пуск/останов 27
Способ соединения между обслуживаемыми ПК 176
Сохранение проверенных данных 205
Структура системы 4
Суммарная мощность 195
Суммарные текущие значения 197

Ц

Целевая потребляемая мощность 199

Т

Техническое обслуживание 6, 86

З

Зарегистрировать адаптер DIII NET Plus 152
Загрузить программу и разрешительный ключ 140
Значения потребляемой мощности 193

У

Установка Разрешить/Запретить операции вентиляции с
пульта дистанционного управления 37
Установка группы распределения мощности 185
Установка Нерабочего периода (нормальный режим) ... 188
Установка оборудования 182
Установка порта импульсного входа
(Режим обслуживания) 173
Установка специального дня (нормальный режим) для
пропорционального распределения 189
Установка PPD (Режим обслуживания)
Установка порта DIII (Режим обслуживания) 171
Установка PPD (нормальный режим) 187
Установить режим охлаждения/обогрев для внутреннего
блока с помощью ИТС 160
Установить Режим вентиляции 35
Установить часовой пояс и летнее время 148
Установить адрес DIII-NET блока и зарегистрировать блок
кроме кондиционера 155
Фиксированные точки управления 156
Установить адрес DIII-NET блока и зарегистрировать блок,
который будет контролироваться или управляться с
помощью ИТС (для кондиционера) 154
Установить дату и время ИТС 149
Установить Интенсивность вентиляции 36
Установить переключатель аккумуляторов резервного
копирования данных 147
Установить порт 181
Установить ИТС как Главный или Подчиненный. 153
Установить соединитель для главного пульта
централизованного управления DIII-NET 145

In all of us,
a green heart



Компания Daikin занимает уникальное положение в области производства оборудования для кондиционирования воздуха, компрессоров и хладагентов. Это стало причиной ее активного участия в решении экологических проблем. В течение нескольких лет, деятельность компании Daikin была направлена на то, чтобы достичь лидирующего положения по поставкам продукции, которая в минимальной степени влияет на окружающую среду. Эта задача требует, чтобы разработка и проектирование широкого спектра продуктов и систем управления выполнялись с учетом экологических требований, и были направлены на сохранение энергии и снижение объема отходов.



Компания Daikin Europe NV прошла аттестацию своей Системы управления качеством по стандартам обеспечения качества согласно регистру Ллойда в соответствии с ISO 9001. ISO 9001 определяет качество в отношении проектирования, разработки, производства, а также услуг, относящихся к продукции.



ISO 14001 обеспечивает эффективную систему мер по охране окружающей среды, помогающую защитить здоровье человека и окружающую среду от потенциального воздействия нашей деятельности, продукции и услуг и направленную на поддержание и повышение качества окружающей среды.

"Настоящая публикация составлена только для справочных целей, и не является предложением, обязательным для выполнения компанией Daikin Europe N.V. Содержание этой публикации составлено компанией Daikin Europe N.V. на основании сведений, которыми она располагает. Компания не дает прямую или связанную гарантию относительно полноты, точности, надежности или соответствия конкретной цели содержания публикации и продуктов (и услуг), представленных в ней. Технические характеристики (и цены) могут быть изменены без предварительного уведомления. Компания Daikin Europe N.V. отказывается от какой-либо ответственности за прямые или косвенные убытки, понимаемые в самом широком смысле, вытекающие из прямого или косвенного использования и/или трактовки данной публикации. На все содержание распространяется авторское право Daikin Europe N.V."

DAIKIN EUROPE N.V.
Naamloze Vennootschap
Zandvoordestraat 300
B-8400 Oostende - Belgium
www.daikin.eu
BTW: BE 0412 120 336
RPR Oostende



Блоки от фирмы Daikin Europe NV удовлетворяют требованиям Европейских норм, гарантирующих безопасность изделия.



И Daikin Europ N.V. ухммефЭчей уфо Рсыгбммб Риуфоройзут Eurovent. Тб рсоьвфб фэт ресилбмьвоновфбй уфон кбфьлого фцц РиуфоройзмЭвцц Рсоьвфцц фох Eurovent. Ой мовьдет Multi еЯбй риуфоройзмЭвет брь фвз Eurovent гйб ухвдхбумь ме Эццт 2 еуцфсейкЭт мовьдет.



SIRU72-501