

S4

4-ДЮЙМОВЫЕ ПОГРУЖНЫЕ ЭЛЕКТРИЧЕСКИЕ НАСОСЫ

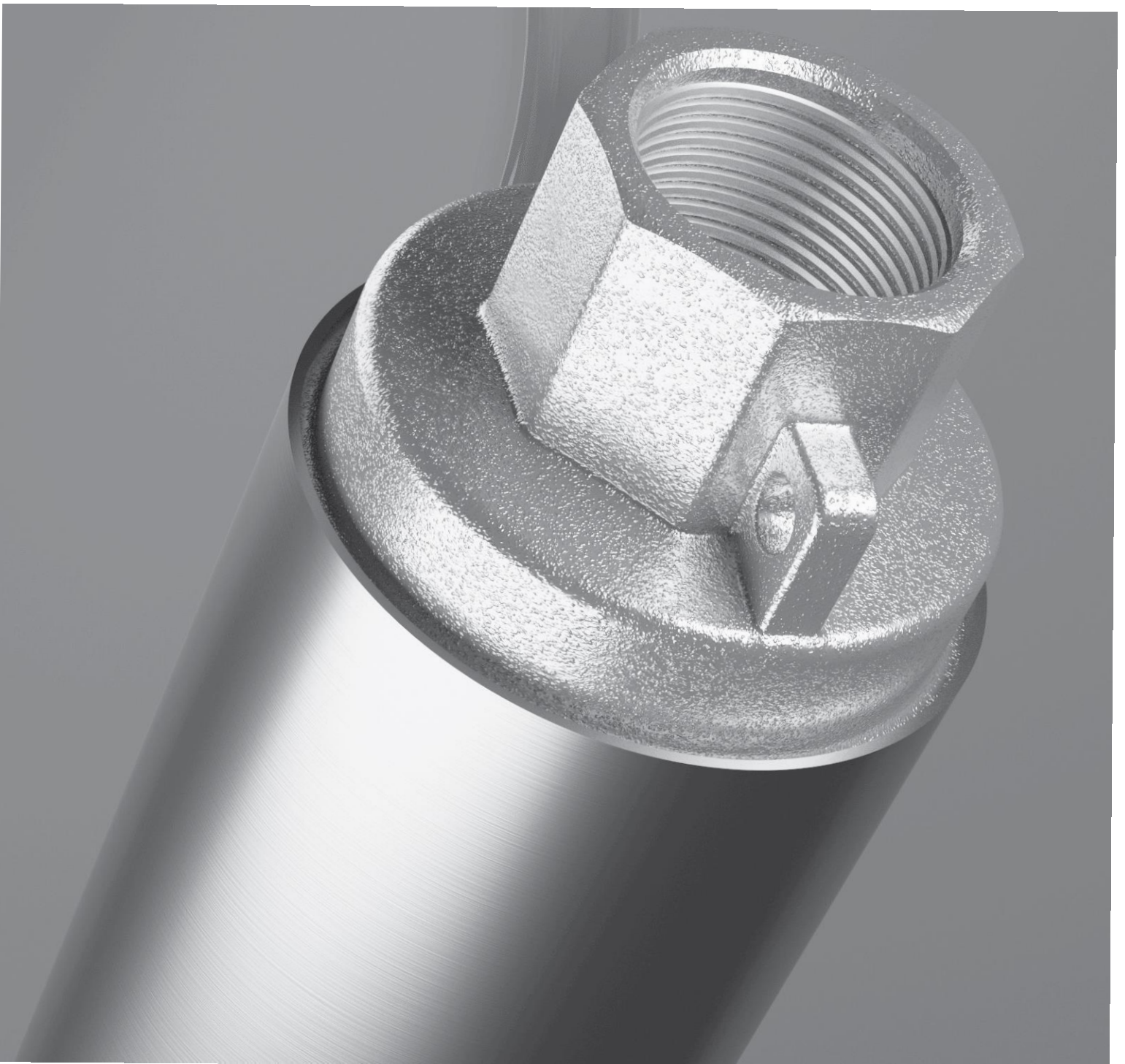

УСТОЙЧИВОСТЬ
К ПЕСКУ



ТЕХНИЧЕСКИЕ ХАРАКТЕРИСТИКИ

Рабочий диапазон:

до 21,6 м³/ч, напор до 368 метров

Тип перекачиваемой жидкости: чистая, без твердых или абразивных веществ, невязкая, неагрессивная, не кристаллизующаяся, химически нейтральная

Максимальный диаметр насоса: 99 мм

Максимальное количество песка: 150 г/м³

Диаметр отверстия подачи:

S4-1, S4-2, S4-3, S4-4, S4-6: 1¼ дюйма

S4-8, S4-12, S4-16: 2 дюйма

Материал раб. колес: технополимер

Диапазон температур рабочей жидкости: от 0 °С до +40 °С

Максимальная глубина погружения: 40L: 250 м

Макс. число пусков: 20/ч

Класс защиты двигателя: IP 68

Класс изоляции двигателя: F

Однофазный вход питания: 1 x 230 В, 50 Гц

Трехфазный вход питания: 3 x 230 В, 50 Гц – 3 x 400 В, 50 Гц

Возможный тип установки: фиксированная в вертикальном положении. Возможна горизонтальная установка, рекомендуется установить муфту охлаждения

Специальные модификации по запросу: различные напряжения, различные длины кабелей, исполнение с двигателями 4GG, 4GX и 4TW

ПРАКТИЧЕСКОЕ ИСПОЛЬЗОВАНИЕ

S4 – это 4-дюймовые многоступенчатые скважинные насосы с маслозаполненным двигателем DAB, способные обеспечить широкий спектр гидравлических характеристик, предназначенные для повышения давления воды, добычи воды из недр, садоводства и орошения в бытовых и коммерческих целях и перекачки воды в сельском хозяйстве.

ОСОБЕННОСТИ УСТРОЙСТВА НАСОСА

Рабочие колеса из технополимера, в корпусе которых находятся износные кольца из нержавеющей стали. Гильза насоса, вал, муфта для соединения с двигателем, встроенный всасывающий фильтр и защита кабеля выполнены из нержавеющей стали. Опоры для всасывания и подачи из нержавеющей стали AISI 304 точного литья. Съемный встроенный обратный клапан из технополимера или с пластиной из нержавеющей стали (в зависимости от модели, см. таблицу материалов).

КОНСТРУКТИВНЫЕ ОСОБЕННОСТИ ЭЛЕКТРОДВИГАТЕЛЯ

Корпус насоса может быть подключен к 4-дюймовому двигателю, насос будет поставляться с двигателем 40L (4GG, 4TW или 4GX по запросу).

40L – это двухполюсный асинхронный двигатель, детали которого, контактирующие с водой, изготавливаются из нержавеющей стали AISI 304L. Охлаждение и смазка шариковых подшипников обеспечиваются специальной жидкостью, одобренной для контакта с пищевыми продуктами. Статор с заменяемой обмоткой установлен в корпусе из нержавеющей стали AISI 304L, закрепленном стальными штифтами на верхней опоре двигателя. Он оснащен углеродно-керамическим механическим уплотнением.

Съемный кабельный разъем, кабель, сертифицированный в соответствии с требованиями ACS, WRAS и KTW, двигатель, пригодный для использования с частотно-регулируемым приводом (30–50 Гц). В однофазной версии с частотой 50 Гц конденсатор и защита от перегрузки, сбрасываемые вручную, находятся в электрической панели управления (ее можно заказать отдельно). В трехфазной версии защита должна быть обеспечена пользователем.

МАТЕРИАЛЫ

№ п/п	ДЕТАЛЬ*	МАТЕРИАЛЫ	
1	НИЖНЯЯ ОПОРА	ПРЕЦИЗИОННАЯ ЛИТАЯ СТАЛЬ AISI 304	
2	ВИНТЫ	НЕРЖАВЕЮЩАЯ СТАЛЬ AISI 304	
3	КОРПУС СТУПЕНИ	S4 1/13÷37 S4 2÷8/... ДО 20 СТУПЕНЕЙ	ТЕХНОПОЛИМЕР + ИЗНОСНОЕ КОЛЬЦО ИЗ НЕРЖАВЕЮЩЕЙ СТАЛИ
		S4 1/48 S4 2÷8/... СВЫШЕ 20 СТУПЕНЕЙ S4 12/... S4 16/...	НЕРЖАВЕЮЩАЯ СТАЛЬ AISI 304
4	РАБОЧЕЕ КОЛЕСО	ТЕХНОПОЛИМЕР	
5	ДИФФУЗОР	ТЕХНОПОЛИМЕР	
6	ВНЕШНЯЯ МУФТА	НЕРЖАВЕЮЩАЯ СТАЛЬ AISI 304	
7	УПОРНЫЙ ПОДШИПНИК	НЕРЖАВЕЮЩАЯ СТАЛЬ AISI 304	
8	ВТУЛКА ВАЛА	НЕРЖАВЕЮЩАЯ СТАЛЬ AISI 304	
9	НЕРАЗЪЕМНЫЙ ПОДШИПНИК	РЕЗИНА – ТПУ	
10	ВЕРХНЯЯ ОПОРА	ТЕХНОПОЛИМЕР	
11a	ОДНОСТОРОННИЙ КЛАПАН	S4 1/13÷37 S4 2÷6/... ДО 20 СТУПЕНЕЙ S4 8/5÷21 S4 12÷16/... ДО 13 СТУПЕНЕЙ	ТЕХНОПОЛИМЕР
11b		S4 1/48 S4 2÷6/... СВЫШЕ 20 СТУПЕНЕЙ S4 8/27÷50 S4 12÷16/... СВЫШЕ 13 СТУПЕНЕЙ	НЕРЖАВЕЮЩАЯ СТАЛЬ AISI 304 + РЕЗИНА-БНК
12	КАНАЛ ПОДАЧИ	ПРЕЦИЗИОННАЯ ЛИТАЯ СТАЛЬ AISI 304	
13	ОБОЛОЧКА КАБЕЛЯ	НЕРЖАВЕЮЩАЯ СТАЛЬ AISI 304	
14	ПРОМЕЖУТОЧНАЯ ВТУЛКА ВАЛА	НЕРЖАВЕЮЩАЯ СТАЛЬ AISI 304	
15	ВАЛ С МУФТОЙ	НЕРЖАВЕЮЩАЯ СТАЛЬ AISI 420	
16	ФИЛЬТР	НЕРЖАВЕЮЩАЯ СТАЛЬ AISI 304	

* В контакте с жидкостью.

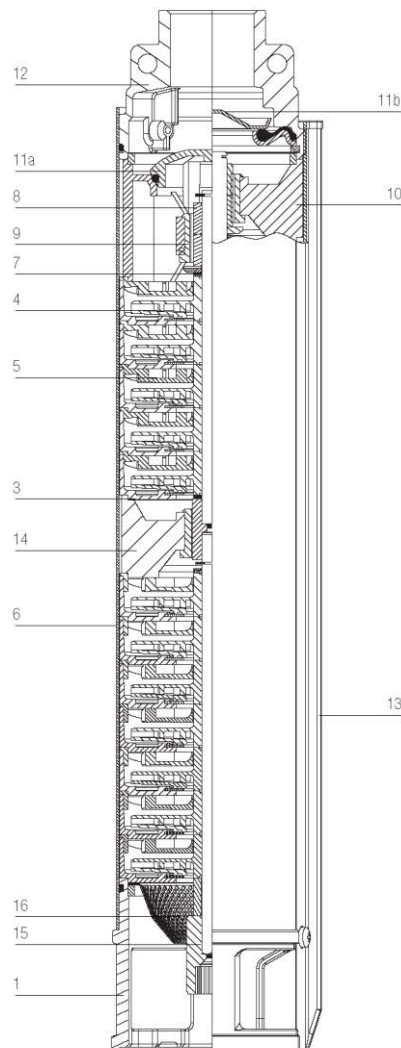

ПОСТАВЛЯЕТСЯ В СТАНДАРТНОЙ КОМПЛЕКТАЦИИ

Только корпус насоса	Корпус насоса с маслозаполненным двигателем
----------------------	--

Комплект состоит из насоса и двигателя, силового кабеля различной длины, нейлонового каната и блока управления только для однофазного исполнения.

МОДЕЛИ, ПОСТАВЛЯЕМЫЕ В КОМПЛЕКТЕ С кабелем питания (и шнуром) длиной 15 метров	МОДЕЛИ, ПОСТАВЛЯЕМЫЕ В КОМПЛЕКТЕ С кабелем питания (и шнуром) длиной 30 метров	МОДЕЛИ, ПОСТАВЛЯЕМЫЕ В КОМПЛЕКТЕ С кабелем питания (и шнуром) длиной 40 метров
S4 1/10 S4 1/13 S4 2/7 S4 2/10 S4 3/6 S4 3/9 S4 4/4 S4 4/7 S4 4/9 S4 6/5 S4 6/7 S4 6/10 S4 8/4 S4 8/6 S4 8/8 S4 12/5 S4 12/8 S4 12/11 S4 16/5 S4 16/8	S4 1/19 S4 1/26 S4 2/14 S4 3/13 S4 4/14 S4 6/14 S4 6/21 S4 8/13	S4 1/37 S4 2/20 S4 2/28 S4 2/40 S4 3/19 S4 3/25 S4 3/32 S4 3/39 S4 4/19 S4 4/27

- Обозначение:
(пример)

Погружной насос (патрубок
подачи и опоры всасывания
из нержавеющей стали).

Диаметр (в дюймах)
погруженного насоса

1-2-3-4-6-8-12-16 =
номинальный расход в м³/ч

Число ступеней

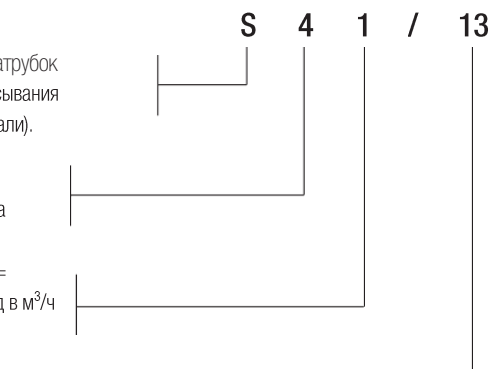

РАБОЧИЙ ДИАПАЗОН

Кривые производительности рассчитываются на основе значений коэффициента кинематической вязкости = 1 мм²/с и плотности = 1000 кг/м³. Кривая погрешности в соответствии с ISO 9906.

ГРАФИЧЕСКАЯ ТАБЛИЦА ВЫБОРА

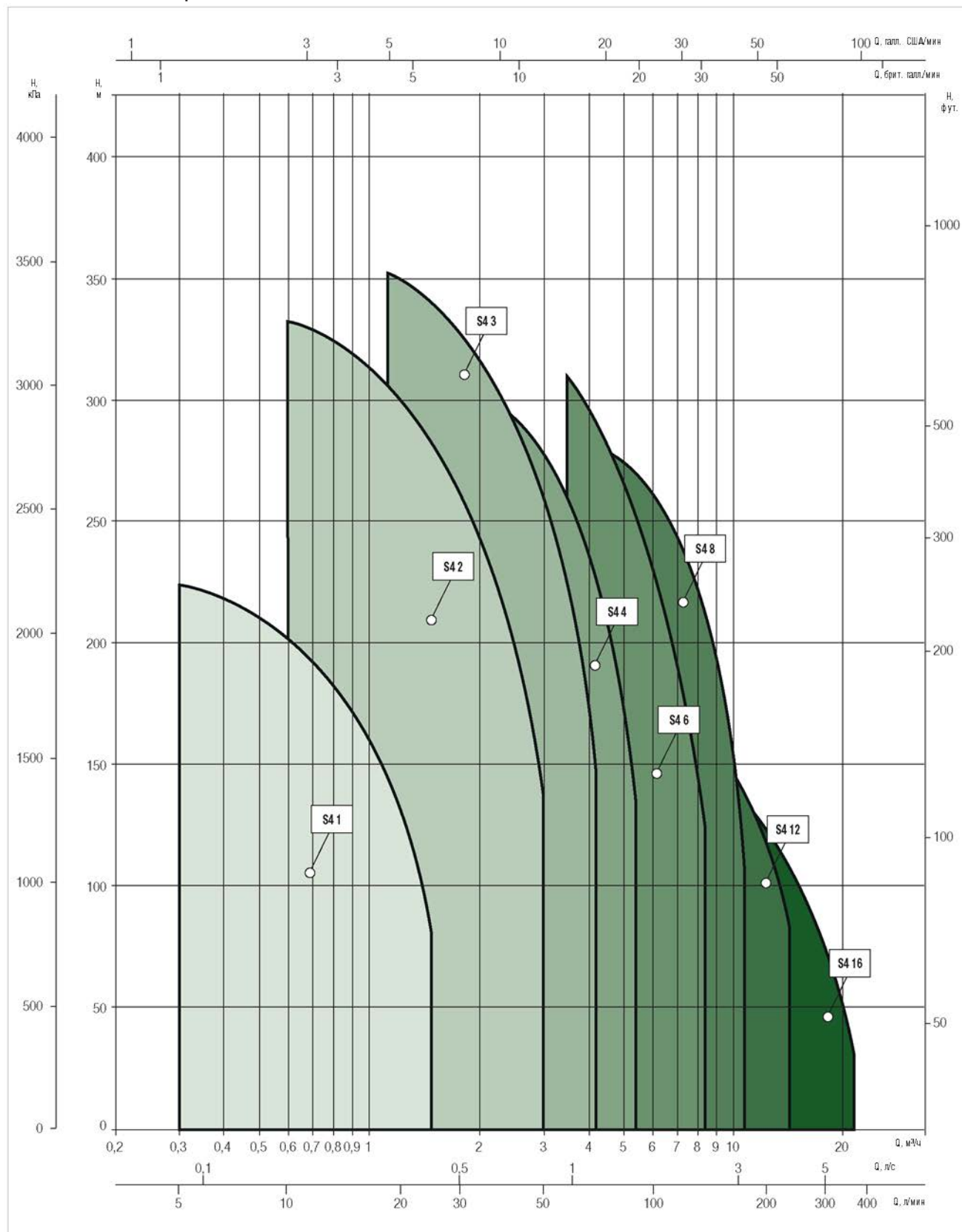

4-ДЮЙМОВЫЕ ПОГРУЖНЫЕ ЭЛЕКТРИЧЕСКИЕ НАСОСЫ

ХАРАКТЕРИСТИКИ для насоса 50 Гц

МОДЕЛЬ	ЭЛЕКТРОТЕХНИЧЕСКИЕ ХАРАКТЕРИСТИКИ		ГИДРАВЛИЧЕСКИЕ ДАННЫЕ																							
	P2 НОМИНАЛЬНАЯ		Q = м³/ч	0	0,3	0,6	0,9	1,2	1,5	1,8	2,4	3,0	4,2	5,4	6,0	7,2	8,4	9,6	10,8	12,0	15,0	18,0	22,0			
	кВт	л. с.	Q = л/мин	0	5	10	15	20	25	30	40	50	70	90	100	120	140	160	180	200	250	300	367			
S4 1/10	0,37	0,5	64	62	58	51	41	28																		
S4 1/13	0,37	0,5	82	80	75	66	53	36																		
S4 1/19	0,55	0,75	124	121	112	98	78	54																		
S4 1/26	0,75	1	169	163	149	129	102	69																		
S4 1/37	1,1	1,5	225	218	200	172	134	85																		
S4 2/7	0,37	0,5	47				42	40	37	29	19															
S4 2/10	0,55	0,75	67				60	56	52	41	27															
S4 2/14	0,75	1	93				84	79	73	57	37															
S4 2/20	1,1	1,5	130				119	113	104	82	53															
S4 2/28	1,5	2	187				168	158	146	114	74															
S4 2/40	2,2	3	267				240	225	208	163	107															
S4 2/52	3	4	347				312	293	270	212	139															
S4 3/6	0,37	0,5	33				32	31	30	27	23	13														
S4 3/9	0,55	0,75	50				47	46	44	40	34	20														
S4 3/13	0,75	1	72				68	66	64	57	50	29														
S4 3/19	1,1	1,5	105				100	97	94	85	73	42														
S4 3/25	1,5	2	138				131	127	122	110	95	55														
S4 3/32	2,2	3	176				167	162	156	141	121	69														
S4 3/39	2,2	3	215				204	198	191	172	148	86														
S4 3/45	3	4	247				234	227	219	198	171	99														
S4 3/51	3	4	281				267	259	249	225	194	111														
S4 3/67	4	5,5	368				350	339	327	295	255	147														
S4 4/4	0,37	0,5	27						25	23	21	16	9													
S4 4/7	0,55	0,75	46						43	40	37	28	16													
S4 4/9	0,75	1	59						55	52	47	36	20													
S4 4/14	1,1	1,5	93						86	80	74	55	31													
S4 4/19	1,5	2	126						116	109	100	75	42													
S4 4/27	2,2	3	179						165	155	142	107	60													
S4 4/35	3	4	226						209	195	179	135	76													
S4 4/48	4	5,5	320						294	275	252	189	107													
S4 6/5	0,55	0,75	30						27	26	23	20	18	15	10											
S4 6/7	0,75	1	43						38	36	33	28	26	20	14											
S4 6/10	1,1	1,5	61						54	52	47	40	37	30	22											
S4 6/14	1,5	2	85						76	73	66	57	52	42	30											
S4 6/21	2,2	3	125						113	109	98	85	78	62	43											
S4 6/29	3	4	173						157	151	136	118	108	85	59											
S4 6/38	4	5,5	227						205	197	178	154	141	111	77											
S4 6/52	5,5	7,5	311						280	269	243	211	192	152	105											
S4 8/4	0,75	1	25						25	25	24	22	22	20	17	15	12									
S4 8/6	1,1	1,5	38						37	37	35	33	32	29	26	22	17									
S4 8/8	1,5	2	51						50	49	48	45	43	39	34	28	22									
S4 8/13	2,2	3	83						80	79	76	71	69	63	56	47	38									
S4 8/17	3	4	109						105	104	99	93	90	82	73	63	52									
S4 8/23	4	5,5	148						142	140	134	126	121	110	98	84	68									
S4 8/32	5,5	7,5	205						196	193	184	173	167	153	136	118	97									
S4 8/43	5,5	7,5	275						264	259	248	234	225	206	184	159	131									
S4 12/5	1,1	1,5	31											26	25	24	20	18	12							
S4 12/8	1,5	2	49											42	40	38	35	32	29	19						
S4 12/11	2,2	3	67											58	56	52	48	44	40	26						
S4 12/15	3	4	92											79	75	71	65	60	54	36						
S4 12/20	4	5,5	122											105	100	94	87	80	72	48						
S4 12/27	5,5	7,5	165											143	135	127	118	108	97	66						
S4 12/36	7,5	10	221											189	180	169	156	143	129	87						
S4 16/5	1,5	2	29													23	22	21	20	17	14	10				
S4 16/8	2,2	3	47													38	36	34	32	28	23	16				
S4 16/11	3	4	65													51	49	47	44	38	31	22				
S4 16/15	4	5,5	89													70	67	64	60	52	43	30				
S4 16/20	5,5	7,5	119													94	90	85	81	70	58	40				
S4 16/28	7,5	10	165													130	125	119	113	97	80	56				

ХАРАКТЕРИСТИКИ для насоса 50 Гц

МОДЕЛЬ	ЭЛЕКТРОТЕХНИЧЕСКИЕ ХАРАКТЕРИСТИКИ		ГИДРАВЛИЧЕСКИЕ ДАННЫЕ						
	P2 НОМИНАЛЬНАЯ		Q = м³/ч	0	0,3	0,6	0,9	1,2	1,5
	кВт	л. с.	Q = л/мин	0	5	10	15	20	25
S4 1/10	0,37	0,5	Н (м)	64	62	58	51	41	28
S4 1/13	0,37	0,5		82	80	75	66	53	36
S4 1/19	0,55	0,75		124	121	112	98	78	54
S4 1/26	0,75	1		169	163	149	129	102	69
S4 1/37	1,1	1,5		225	218	200	172	134	85

ЭЛЕКТРОТЕХНИЧЕСКИЕ ХАРАКТЕРИСТИКИ И РАЗМЕРЫ

МОДЕЛЬ	ЭЛЕКТРОТЕХНИЧЕСКИЕ ХАРАКТЕРИСТИКИ					Ø мм	Н мм	Н2 мм	Ном. д.	РАЗМЕРЫ УПАКОВКИ			ОБЪЕМ м³	ВЕС кг
	ДВИГАТЕЛЬ	ВХОДНАЯ МОЩНОСТЬ 50 Гц	P2 НОМИНАЛЬНАЯ		Ном. напряж. А					L/A	L/B	H		
		кВт	л. с.											
S4 1/10	40L M	1 x 230 В ~	0,37	0,5	3,5	99	284	369	1¼ дюйма	120	120	480	0,007	3,1
	40L T	3 x 230 В ~	0,37	0,5	2,1	99	284	369	1¼ дюйма	120	120	480	0,007	3,1
	40L T	3 x 400 В ~	0,37	0,5	1,2	99	284	369	1¼ дюйма	120	120	480	0,007	3,1
S4 1/13	40L M	1 x 230 В ~	0,37	0,5	3,5	99	707	423	1¼ дюйма	110	110	720	0,008	10
	40L T	3 x 230 В ~	0,37	0,5	2,1	99	707	423	1¼ дюйма	110	110	720	0,008	10
	40L T	3 x 400 В ~	0,37	0,5	1,2	99	707	423	1¼ дюйма	110	110	720	0,008	10
S4 1/19	40L M	1 x 230 В ~	0,55	0,75	4,5	99	832	528	1¼ дюйма	120	120	932	0,013	11,9
	40L T	3 x 230 В ~	0,55	0,75	3,8	99	812	528	1¼ дюйма	120	120	912	0,013	11
	40L T	3 x 400 В ~	0,55	0,75	2,2	99	812	528	1¼ дюйма	120	120	912	0,013	11
S4 1/26	40L M	1 x 230 В ~	0,75	1	6,3	99	986	652	1¼ дюйма	120	120	1086	0,015	14,1
	40L T	3 x 230 В ~	0,75	1	4,5	99	956	652	1¼ дюйма	120	120	1056	0,015	12,8
	40L T	3 x 400 В ~	0,75	1	2,6	99	956	652	1¼ дюйма	120	120	1056	0,015	12,8
S4 1/37	40L M	1 x 230 В ~	1,1	1,5	8,5	99	1236	882	1¼ дюйма	120	120	1336	0,019	16,8
	40L T	3 x 230 В ~	1,1	1,5	6,2	99	1216	882	1¼ дюйма	120	120	1316	0,018	15,8
	40L T	3 x 400 В ~	1,1	1,5	3,6	99	1216	882	1¼ дюйма	120	120	1316	0,018	15,8

4GG: 4-дюймовый герметичный двигатель со статором, погруженным в термореактивную изоляционную смолу.

40L: 4-дюймовый двигатель с масляным наполнением и заменяемыми обмотками.

S4 1

4-ДЮЙМОВЫЕ ПОГРУЖНЫЕ ЭЛЕКТРИЧЕСКИЕ НАСОСЫ

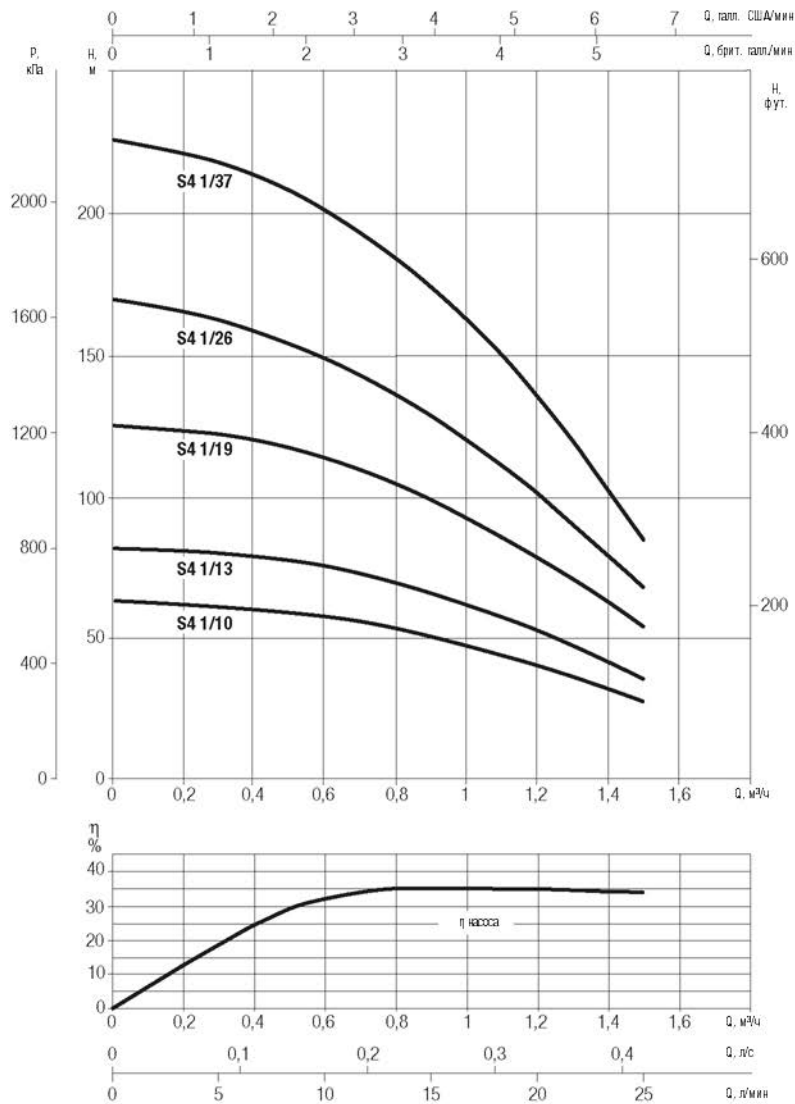
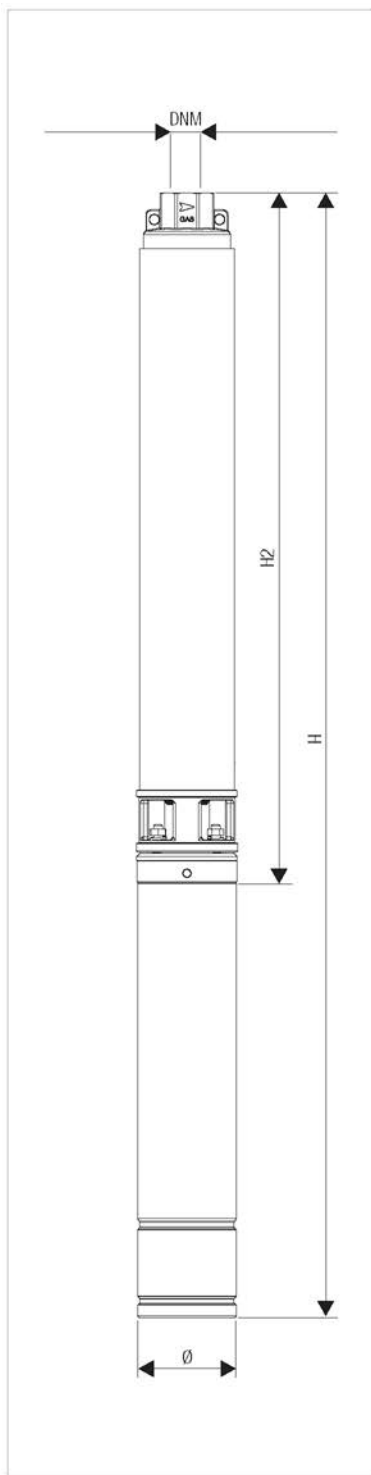

Характеристики для 2-полусного насоса 50 Гц.
 Кривые производительности рассчитываются на основе значений коэффициента кинематической вязкости = 1 мм²/с и плотности = 1000 кг/м³.
 Кривая погрешности в соответствии с ISO 9906.

ХАРАКТЕРИСТИКИ для насоса 50 Гц

МОДЕЛЬ	ЭЛЕКТРОТЕХНИЧЕСКИЕ ХАРАКТЕРИСТИКИ		ГИДРАВЛИЧЕСКИЕ ДАННЫЕ						
	P2 НОМИНАЛЬНАЯ		Q = м³/ч	0	1,2	1,5	1,8	2,4	3,0
	кВт	л. с.	Q = л/мин	0	20	25	30	40	50
S4 2/7	0,37	0,5	H (м)	47	42	40	37	29	19
S4 2/10	0,55	0,75		67	60	56	52	41	27
S4 2/14	0,75	1		93	84	79	73	57	37
S4 2/20	1,1	1,5		130	119	113	104	82	53
S4 2/28	1,5	2		187	168	158	146	114	74
S4 2/40	2,2	3		267	240	225	208	163	107
S4 2/52	3	4		347	312	293	270	212	139

ЭЛЕКТРОТЕХНИЧЕСКИЕ ХАРАКТЕРИСТИКИ И РАЗМЕРЫ

МОДЕЛЬ	ЭЛЕКТРОТЕХНИЧЕСКИЕ ХАРАКТЕРИСТИКИ					Ø мм	H мм	H2 мм	Ном. д.	РАЗМЕРЫ УПАКОВКИ			ОБЪЕМ м³	ВЕС кг
	ДВИГАТЕЛЬ	ВХОДНАЯ МОЩНОСТЬ 50 Гц	P2 НОМИНАЛЬНАЯ		Ном. напряж. А					L/A	L/B	H		
			кВт	л. с.										
S4 2/7	40L M	1 x 230 В ~	0,37	0,5	3,5	99	621	337	1¼ дюйма	110	110	650	0,0075	9,3
	40L T	3 x 230 В ~	0,37	0,5	2,1	99	621	337	1¼ дюйма	110	110	650	0,007	9,3
	40L T	3 x 400 В ~	0,37	0,5	1,2	99	621	337	1¼ дюйма	110	110	650	0,007	9,3
S4 2/10	40L M	1 x 230 В ~	0,55	0,75	4,5	99	702	398	1¼ дюйма	110	110	720	0,008	10,7
	40L T	3 x 230 В ~	0,55	0,75	3,8	99	682	398	1¼ дюйма	110	110	720	0,008	9,8
	40L T	3 x 400 В ~	0,55	0,75	2,2	99	682	398	1¼ дюйма	110	110	720	0,008	9,8
S4 2/14	40L M	1 x 230 В ~	0,75	1	6,3	99	815	481	1¼ дюйма	120	120	915	0,013	12,5
	40L T	3 x 230 В ~	0,75	1	4,5	99	785	481	1¼ дюйма	120	120	885	0,012	11,2
	40L T	3 x 400 В ~	0,75	1	2,6	99	785	481	1¼ дюйма	120	120	885	0,012	11,2
S4 2/20	40L M	1 x 230 В ~	1,1	1,5	8,5	99	958	604	1¼ дюйма	120	120	1058	0,015	14,4
	40L T	3 x 230 В ~	1,1	1,5	6,2	99	938	604	1¼ дюйма	120	120	1038	0,014	13,4
	40L T	3 x 400 В ~	1,1	1,5	3,6	99	938	604	1¼ дюйма	120	120	1038	0,014	13,4
S4 2/28	40L M	1 x 230 В ~	1,5	2	10,8	99	1077	677	1¼ дюйма	120	120	1177	0,016	18,1
	40L T	3 x 230 В ~	1,5	2	7,9	99	1031	677	1¼ дюйма	120	120	1131	0,016	16,1
	40L T	3 x 400 В ~	1,5	2	4,6	99	1031	677	1¼ дюйма	120	120	1131	0,016	16,1
S4 2/40	40L M	1 x 230 В ~	2,2	3	15	99	1401	923	1¼ дюйма	120	120	1501	0,021	23,6
	40L T	3 x 230 В ~	2,2	3	10,4	99	1381	923	1¼ дюйма	120	120	1481	0,021	22,5
	40L T	3 x 400 В ~	2,2	3	6	99	1381	923	1¼ дюйма	120	120	1481	0,021	22,5
S4 2/52	40L T	3 x 230 В ~	3	4	13	99	1652	1134	1¼ дюйма	120	120	1752	0,025	27,1
	40L T	3 x 400 В ~	3	4	7,5	99	1652	1134	1¼ дюйма	120	120	1752	0,025	27,1

4GG: 4-дюймовый герметичный двигатель со статором, погруженным в термореактивную изоляционную смолу.

40L: 4-дюймовый двигатель с масляным наполнением и заменяемыми обмотками.

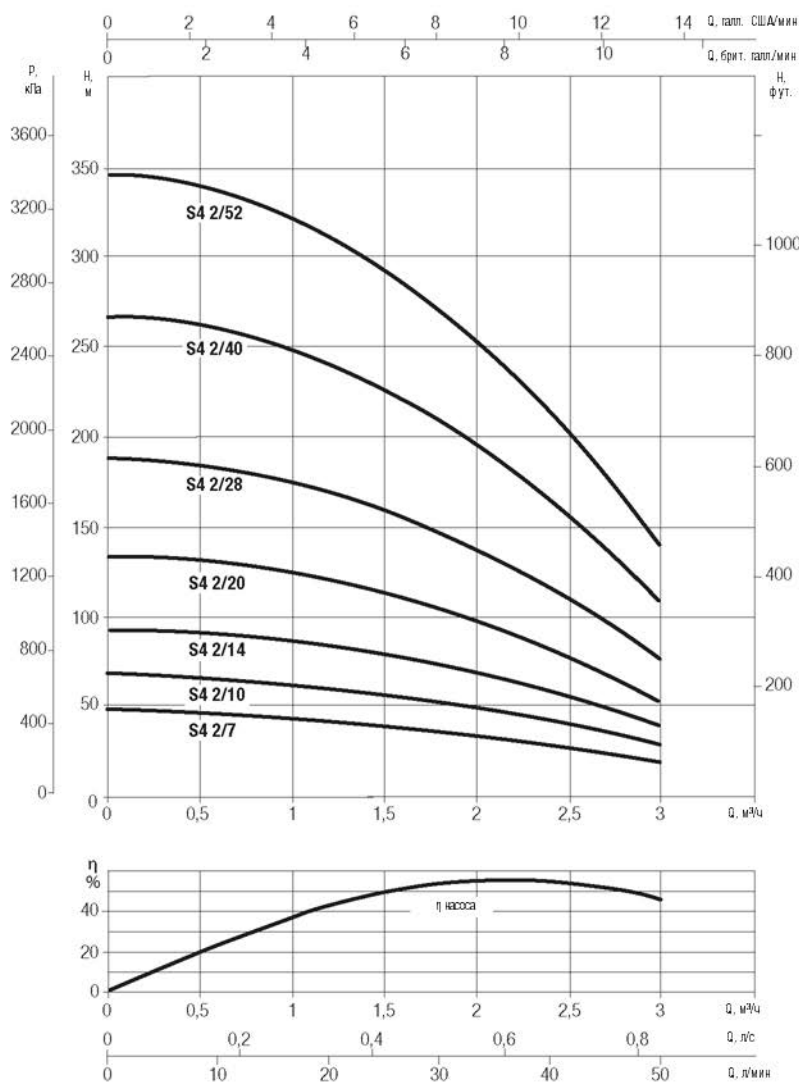
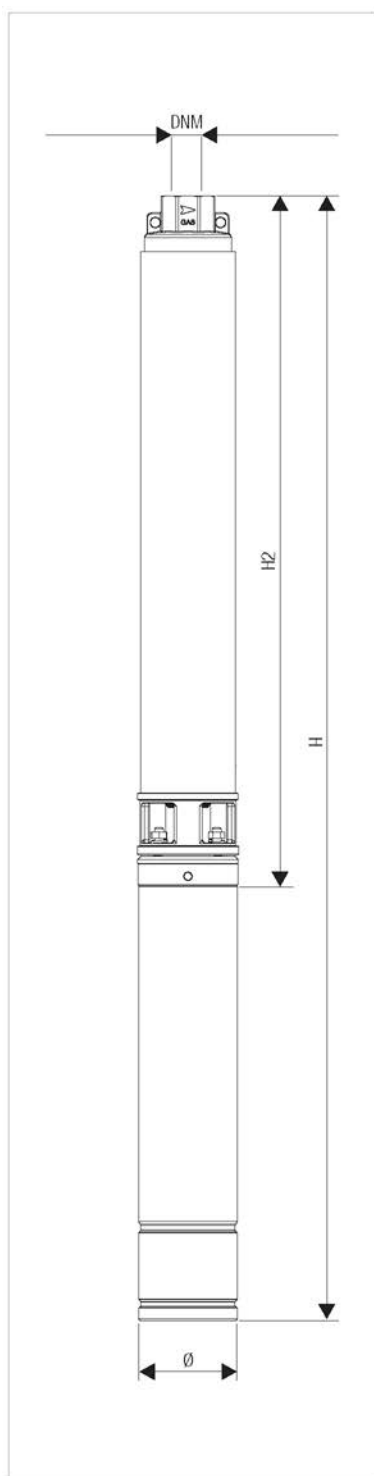

Характеристики для 2-полюсного насоса 50 Гц.
 Кривые производительности рассчитываются на основе значений коэффициента кинематической вязкости = 1 мм²/с и плотности = 1000 кг/м³.
 Кривая погрешности в соответствии с ISO 9906.

ХАРАКТЕРИСТИКИ для насоса 50 Гц

МОДЕЛЬ	ЭЛЕКТРОТЕХНИЧЕСКИЕ ХАРАКТЕРИСТИКИ		ГИДРАВЛИЧЕСКИЕ ДАННЫЕ							
	P2 НОМИНАЛЬНАЯ		Q = м³/ч	0	1,2	1,5	1,8	2,4	3,0	4,2
	кВт	л. с.	Q = л/мин	0	20	25	30	40	50	70
S4 3/6	0,37	0,5	H (м)	33	32	31	30	27	23	13
S4 3/9	0,55	0,75		50	47	46	44	40	34	20
S4 3/13	0,75	1		72	68	66	64	57	50	29
S4 3/19	1,1	1,5		105	100	97	94	85	73	42
S4 3/25	1,5	2		138	131	127	122	110	95	55
S4 3/32	2,2	3		176	167	162	156	141	121	69
S4 3/39	2,2	3		215	204	198	191	172	148	86
S4 3/45	3	4		247	234	227	219	198	171	99
S4 3/51	3	4		281	267	259	249	225	194	111
S4 3/67	4	5,5		368	350	339	327	295	255	147

ЭЛЕКТРОТЕХНИЧЕСКИЕ ХАРАКТЕРИСТИКИ И РАЗМЕРЫ

МОДЕЛЬ	ЭЛЕКТРОТЕХНИЧЕСКИЕ ХАРАКТЕРИСТИКИ					Ø мм	H мм	H2 мм	Ном. д.	РАЗМЕРЫ УПАКОВКИ			ОБЪЕМ м³	ВЕС кг
	ДВИГАТЕЛЬ	ВХОДНАЯ МОЩНОСТЬ 50 Гц	P2 НОМИНАЛЬНАЯ		Ном. напряж. А					L/A	L/B	H		
			кВт	л. с.										
S4 3/6	40L M	1 x 230 В ~	0,37	0,5	3,5	99	647	363	1¼ дюйма	110	110	720	0,008	9,5
	40L T	3 x 230 В ~	0,37	0,5	2,1	99	647	363	1¼ дюйма	110	110	720	0,008	9,5
	40L T	3 x 400 В ~	0,37	0,5	1,2	99	647	363	1¼ дюйма	110	110	720	0,008	9,5
S4 3/9	40L M	1 x 230 В ~	0,55	0,75	4,5	99	750	446	1¼ дюйма	120	120	850	0,012	10,9
	40L T	3 x 230 В ~	0,55	0,75	3,8	99	730	446	1¼ дюйма	120	120	830	0,011	10
	40L T	3 x 400 В ~	0,55	0,75	2,2	99	730	446	1¼ дюйма	120	120	830	0,011	10
S4 3/13	40L M	1 x 230 В ~	0,75	1	6,3	99	891	557	1¼ дюйма	120	120	991	0,014	12,7
	40L T	3 x 230 В ~	0,75	1	4,5	99	861	557	1¼ дюйма	120	120	961	0,013	11,4
	40L T	3 x 400 В ~	0,75	1	2,6	99	861	557	1¼ дюйма	120	120	961	0,013	11,4
S4 3/19	40L M	1 x 230 В ~	1,1	1,5	8,5	99	1078	724	1¼ дюйма	120	120	1178	0,016	15
	40L T	3 x 230 В ~	1,1	1,5	6,2	99	1058	724	1¼ дюйма	120	120	1158	0,016	14
	40L T	3 x 400 В ~	1,1	1,5	3,6	99	1058	724	1¼ дюйма	120	120	1158	0,016	14
S4 3/25	40L M	1 x 230 В ~	1,5	2	10,8	99	1169	769	1¼ дюйма	120	120	1269	0,018	17,7
	40L T	3 x 230 В ~	1,5	2	7,9	99	1123	769	1¼ дюйма	120	120	1223	0,017	15,7
	40L T	3 x 400 В ~	1,5	2	4,6	99	1123	769	1¼ дюйма	120	120	1223	0,017	15,7
S4 3/32	40L M	1 x 230 В ~	2,2	3	15	99	1450	972	1¼ дюйма	120	120	1550	0,022	22,1
	40L T	3 x 230 В ~	2,2	3	10,4	99	1430	972	1¼ дюйма	120	120	1530	0,022	21
	40L T	3 x 400 В ~	2,2	3	6	99	1430	972	1¼ дюйма	120	120	1530	0,022	21
S4 3/39	40L M	1 x 230 В ~	2,2	3	15	99	1620	1142	1¼ дюйма	120	120	1720	0,024	24,1
	40L T	3 x 230 В ~	2,2	3	10,4	99	1600	1142	1¼ дюйма	120	120	1700	0,024	23
	40L T	3 x 400 В ~	2,2	3	6	99	1600	1142	1¼ дюйма	120	120	1700	0,024	23
S4 3/45	40L T	3 x 230 В ~	3	4	13	99	1804	1286	1¼ дюйма	120	120	1904	0,027	26,8
	40L T	3 x 400 В ~	3	4	7,5	99	1804	1286	1¼ дюйма	120	120	1904	0,027	26,8
S4 3/51	40L T	3 x 230 В ~	3	4	13	99	1949	1431	1¼ дюйма	120	120	2049	0,029	28,1
	40L T	3 x 400 В ~	3	4	7,5	99	1949	1431	1¼ дюйма	120	120	2049	0,029	28,1
S4 3/67	40L T	3 x 230 В ~	4	5,5	16,6	99	2400	1812	1¼ дюйма	280	230	2820	0,181	33,1
	40L T	3 x 400 В ~	4	5,5	9,6	99	2400	1812	1¼ дюйма	280	230	2820	0,181	33,1

4GG: 4-дюймовый герметичный двигатель со статором, погруженным в термореактивную изоляционную смолу.

40L: 4-дюймовый двигатель с масляным наполнением и заменяемыми обмотками.

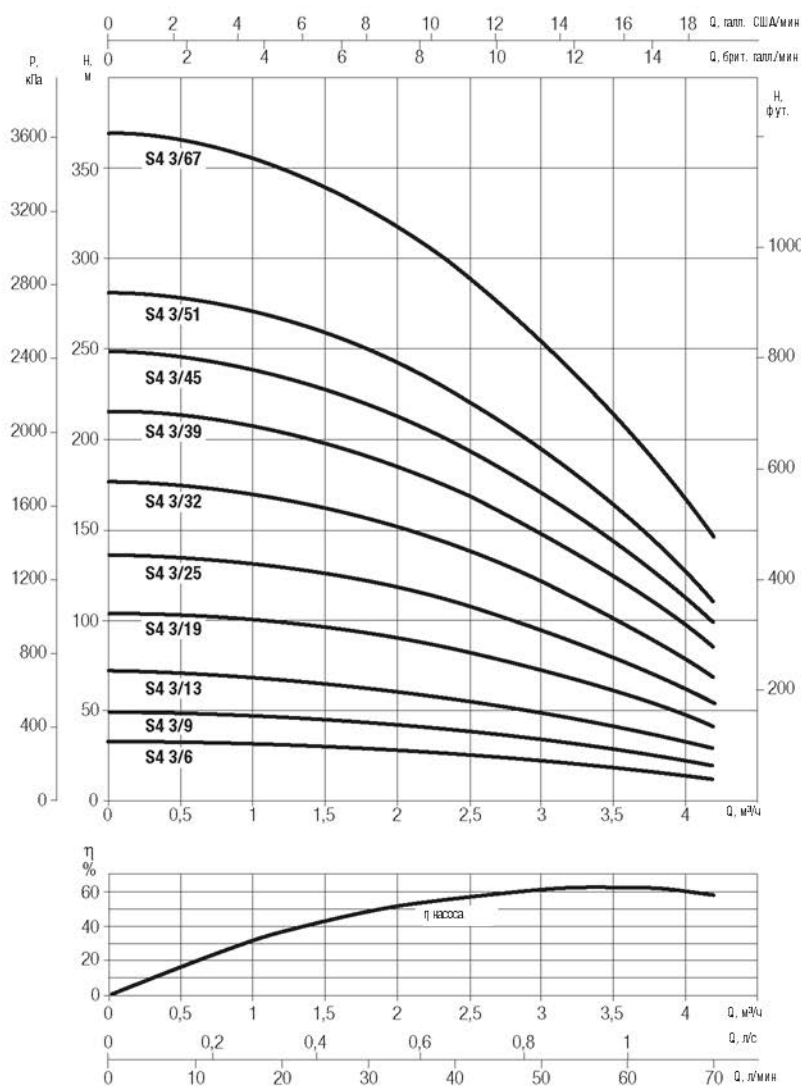
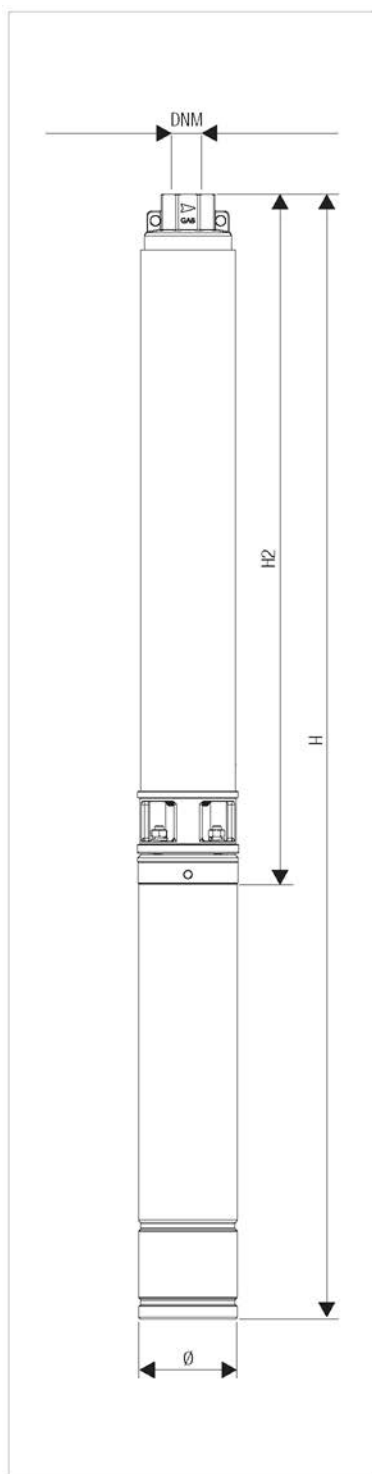

Характеристики для 2-полусного насоса 50 Гц.
 Кривые производительности рассчитываются на основе значений коэффициента кинематической вязкости = 1 мм²/с и плотности = 1000 кг/м³.
 Кривая погрешности в соответствии с ISO 9906.

ХАРАКТЕРИСТИКИ для насоса 50 Гц

МОДЕЛЬ	ЭЛЕКТРОТЕХНИЧЕСКИЕ ХАРАКТЕРИСТИКИ		ГИДРАВЛИЧЕСКИЕ ДАННЫЕ						
	P2 НОМИНАЛЬНАЯ		Q = м³/ч	0	1,8	2,4	3,0	4,2	5,4
	кВт	л. с.	Q = л/мин	0	30	40	50	70	90
S4 4/4	0,37	0,5	H (м)	27	25	23	21	16	9
S4 4/7	0,55	0,75		46	43	40	37	28	16
S4 4/9	0,75	1		59	55	52	47	36	20
S4 4/14	1,1	1,5		93	86	80	74	55	31
S4 4/19	1,5	2		126	116	109	100	75	42
S4 4/27	2,2	3		179	165	155	142	107	60
S4 4/35	3	4		226	209	195	179	135	76
S4 4/48	4	5,5		320	294	275	252	189	107

ЭЛЕКТРОТЕХНИЧЕСКИЕ ХАРАКТЕРИСТИКИ И РАЗМЕРЫ

МОДЕЛЬ	ЭЛЕКТРОТЕХНИЧЕСКИЕ ХАРАКТЕРИСТИКИ					Ø мм	H мм	H2 мм	Ном. д.	РАЗМЕРЫ УПАКОВКИ			ОБЪЕМ м³	ВЕС кг
	ДВИГАТЕЛЬ	ВХОДНАЯ МОЩНОСТЬ 50 Гц	P2 НОМИНАЛЬНАЯ		Ном. напряж. А					L/A	L/B	H		
			кВт	л. с.										
S4 4/4	40L M	1 x 230 В ~	0,37	0,5	3,5	99	579	295	1¼ дюйма	110	110	650	0,007	9
	40L T	3 x 230 В ~	0,37	0,5	2,1	99	579	295	1¼ дюйма	110	110	650	0,007	9
	40L T	3 x 400 В ~	0,37	0,5	1,2	99	579	295	1¼ дюйма	110	110	650	0,007	9
S4 4/7	40L M	1 x 230 В ~	0,55	0,75	4,5	99	676	372	1¼ дюйма	110	110	720	0,008	10,4
	40L T	3 x 230 В ~	0,55	0,75	3,8	99	656	372	1¼ дюйма	110	110	720	0,008	9,5
	40L T	3 x 400 В ~	0,55	0,75	2,2	99	656	372	1¼ дюйма	110	110	720	0,008	9,5
S4 4/9	40L M	1 x 230 В ~	0,75	1	6,3	99	757	423	1¼ дюйма	120	120	857	0,012	12,1
	40L T	3 x 230 В ~	0,75	1	4,5	99	727	423	1¼ дюйма	120	120	827	0,011	10,8
	40L T	3 x 400 В ~	0,75	1	2,6	99	727	423	1¼ дюйма	120	120	827	0,011	10,8
S4 4/14	40L M	1 x 230 В ~	1,1	1,5	8,5	99	904	550	1¼ дюйма	120	120	1004	0,014	14
	40L T	3 x 230 В ~	1,1	1,5	6,2	99	884	550	1¼ дюйма	120	120	984	0,014	13
	40L T	3 x 400 В ~	1,1	1,5	3,6	99	884	550	1¼ дюйма	120	120	984	0,014	13
S4 4/19	40L M	1 x 230 В ~	1,5	2	10,8	99	1078	678	1¼ дюйма	120	120	1178	0,016	17,3
	40L T	3 x 230 В ~	1,5	2	7,9	99	1032	678	1¼ дюйма	120	120	1132	0,016	15,3
	40L T	3 x 400 В ~	1,5	2	4,6	99	1032	678	1¼ дюйма	120	120	1132	0,016	15,3
S4 4/27	40L M	1 x 230 В ~	2,2	3	15	99	1285	807	1¼ дюйма	120	120	1385	0,019	21,9
	40L T	3 x 230 В ~	2,2	3	10,4	99	1265	807	1¼ дюйма	120	120	1365	0,019	20,8
	40L T	3 x 400 В ~	2,2	3	6	99	1265	807	1¼ дюйма	120	120	1365	0,019	20,8
S4 4/35	40L T	3 x 230 В ~	3	4	13	99	1499	981	1¼ дюйма	120	120	1599	0,023	24,9
	40L T	3 x 400 В ~	3	4	7,5	99	1499	981	1¼ дюйма	120	120	1599	0,023	24,9
S4 4/48	40L T	3 x 230 В ~	4	5,5	16,6	99	1851	1263	1¼ дюйма	120	120	1951	0,028	28,7
	40L T	3 x 400 В ~	4	5,5	9,6	99	1851	1263	1¼ дюйма	120	120	1951	0,028	28,7

4GG: 4-дюймовый герметичный двигатель со статором, погруженным в термореактивную изоляционную смолу.

40L: 4-дюймовый двигатель с масляным наполнением и заменяемыми обмотками.

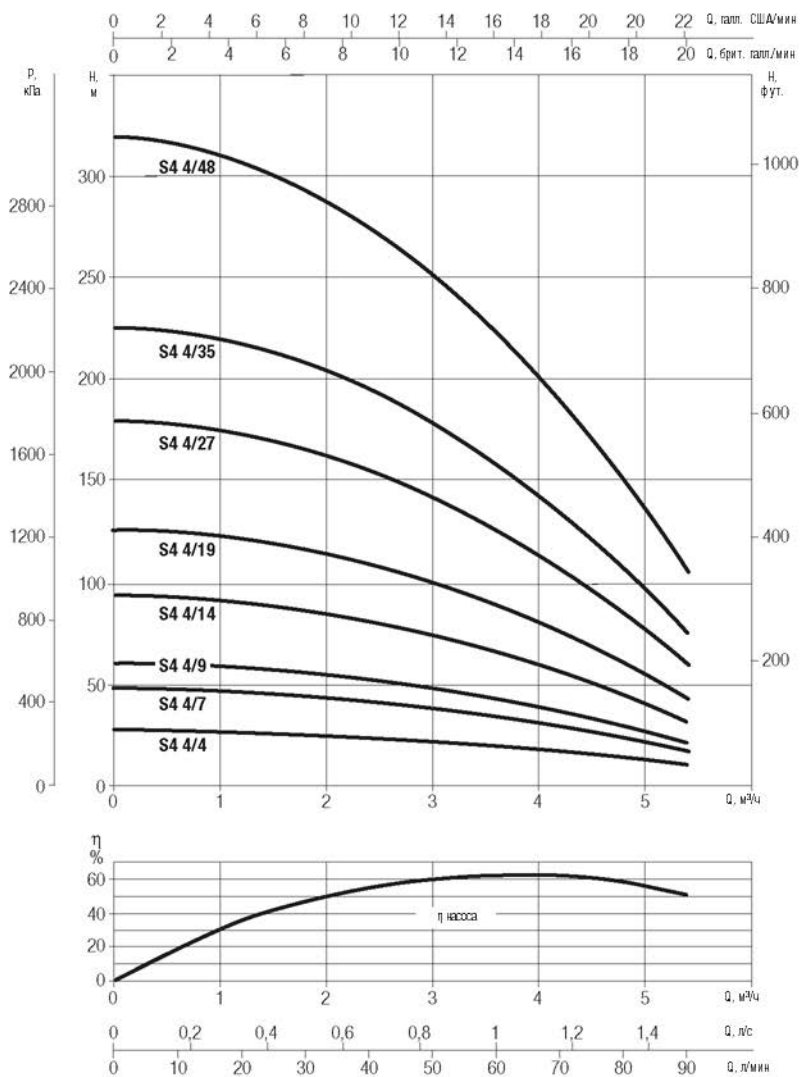
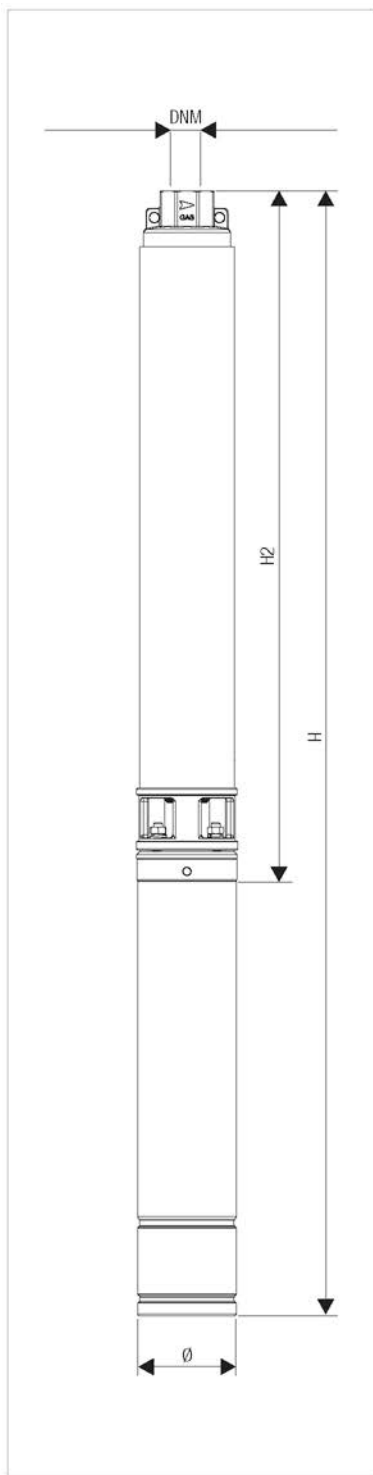

Характеристики для 2-полюсного насоса 50 Гц.
 Кривые производительности рассчитываются на основе значений коэффициента кинематической вязкости = 1 мм²/с и плотности = 1000 кг/м³.
 Кривая погрешности в соответствии с ISO 9906.

ХАРАКТЕРИСТИКИ для насоса 50 Гц

МОДЕЛЬ	ЭЛЕКТРОТЕХНИЧЕСКИЕ ХАРАКТЕРИСТИКИ		ГИДРАВЛИЧЕСКИЕ ДАННЫЕ								
	P2 НОМИНАЛЬНАЯ		Q = м³/ч	0	2,4	3,0	4,2	5,4	6,0	7,2	8,4
	кВт	л. с.	Q = л/мин	0	40	50	70	90	100	120	140
S4 6/5	0,55	0,75	H (м)	30	27	26	23	20	18	15	10
S4 6/7	0,75	1		43	38	36	33	28	26	20	14
S4 6/10	1,1	1,5		61	54	52	47	40	37	30	22
S4 6/14	1,5	2		85	76	73	66	57	52	42	30
S4 6/21	2,2	3		125	113	109	98	85	78	62	43
S4 6/29	3	4		173	157	151	136	118	108	85	59
S4 6/38	4	5,5		227	205	197	178	154	141	111	77
S4 6/52	5,5	7,5		311	280	269	243	211	192	152	105

ЭЛЕКТРОТЕХНИЧЕСКИЕ ХАРАКТЕРИСТИКИ И РАЗМЕРЫ

МОДЕЛЬ	ЭЛЕКТРОТЕХНИЧЕСКИЕ ХАРАКТЕРИСТИКИ					Ø мм	H мм	H2 мм	Ном. д.	РАЗМЕРЫ УПАКОВКИ			ОБЪЕМ м³	ВЕС кг
	ДВИГАТЕЛЬ	ВХОДНАЯ МОЩНОСТЬ 50 Гц	P2 НОМИНАЛЬНАЯ		Ном. напряж. А					L/A	L/B	H		
			кВт	л. с.										
S4 6/5	40L M	1 x 230 В ~	0,55	0,75	4,5	99	662	358	1¼ дюйма	110	110	720	0,008	10,4
	40L T	3 x 230 В ~	0,55	0,75	3,8	99	642	358	1¼ дюйма	110	110	650	0,007	9,5
	40L T	3 x 400 В ~	0,55	0,75	2,2	99	642	358	1¼ дюйма	110	110	650	0,007	9,5
S4 6/7	40L M	1 x 230 В ~	0,75	1	6,3	99	758	424	1¼ дюйма	120	120	858	0,012	12,1
	40L T	3 x 230 В ~	0,75	1	4,5	99	728	424	1¼ дюйма	120	120	828	0,011	10,8
	40L T	3 x 400 В ~	0,75	1	2,6	99	728	424	1¼ дюйма	120	120	828	0,011	10,8
S4 6/10	40L M	1 x 230 В ~	1,1	1,5	8,5	99	877	523	1¼ дюйма	120	120	977	0,014	13,8
	40L T	3 x 230 В ~	1,1	1,5	6,2	99	857	523	1¼ дюйма	120	120	957	0,013	12,8
	40L T	3 x 400 В ~	1,1	1,5	3,6	99	857	523	1¼ дюйма	120	120	957	0,013	12,8
S4 6/14	40L M	1 x 230 В ~	1,5	2	10,8	99	1055	655	1¼ дюйма	120	120	1155	0,016	16,6
	40L T	3 x 230 В ~	1,5	2	7,9	99	1009	655	1¼ дюйма	120	120	1109	0,015	14,6
	40L T	3 x 400 В ~	1,5	2	4,6	99	1009	655	1¼ дюйма	120	120	1109	0,015	14,6
S4 6/21	40L M	1 x 230 В ~	2,2	3	15	99	1351	873	1¼ дюйма	120	120	1451	0,020	22,1
	40L T	3 x 230 В ~	2,2	3	10,4	99	1331	873	1¼ дюйма	120	120	1431	0,020	21
	40L T	3 x 400 В ~	2,2	3	6	99	1331	873	1¼ дюйма	120	120	1431	0,020	21
S4 6/29	40L T	3 x 230 В ~	3	4	13	99	1639	1121	1¼ дюйма	120	120	1739	0,025	25,6
	40L T	3 x 400 В ~	3	4	7,5	99	1639	1121	1¼ дюйма	120	120	1739	0,025	25,6
S4 6/38	40L T	3 x 230 В ~	4	5,5	16,6	99	1988	1400	1¼ дюйма	120	120	2088	0,030	29,2
	40L T	3 x 400 В ~	4	5,5	9,6	99	1988	1400	1¼ дюйма	120	120	2088	0,030	29,2
S4 6/52	40L T	3 x 230 В ~	5,5	7,5	22,6	99	2529	1871	1¼ дюйма	280	230	2820	0,181	40,2
	40L T	3 x 400 В ~	5,5	7,5	13,1	99	2529	1871	1¼ дюйма	280	230	2820	0,181	40,2

4GG: 4-дюймовый герметичный двигатель со статором, погруженным в термореактивную изоляционную смолу.

40L: 4-дюймовый двигатель с масляным наполнением и заменяемыми обмотками.

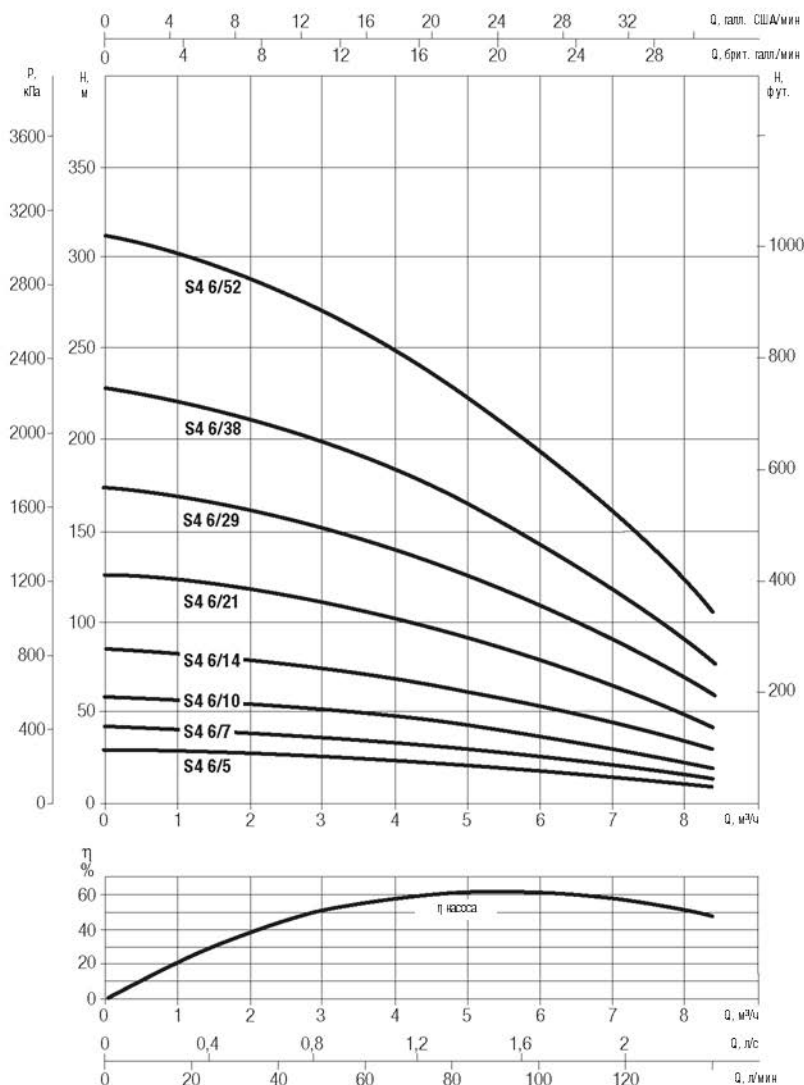
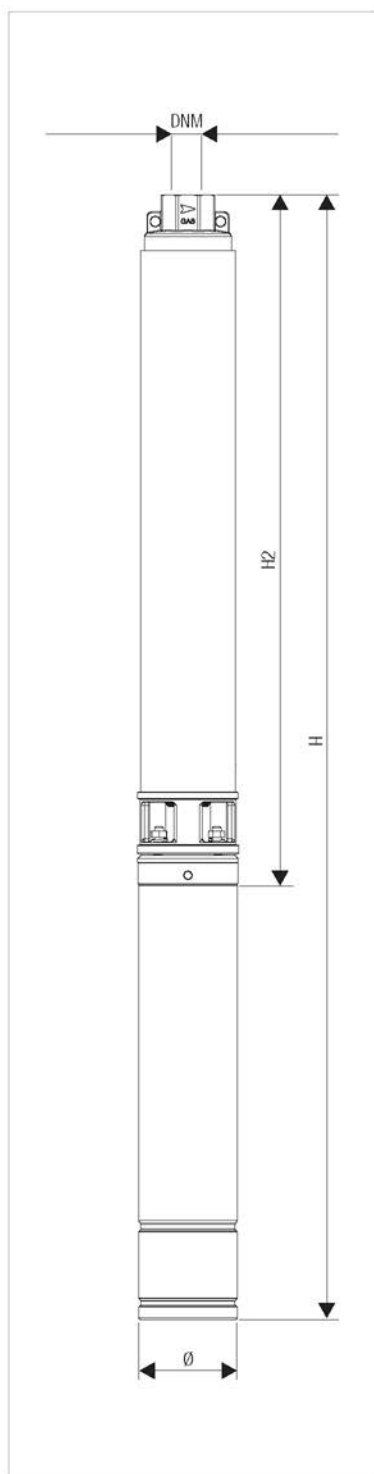

Характеристики для 2-полюсного насоса 50 Гц.
 Кривые производительности рассчитываются на основе значений коэффициента кинематической вязкости = 1 мм²/с и плотности = 1000 кг/м³.
 Кривая погрешности в соответствии с ISO 9906.

ХАРАКТЕРИСТИКИ для насоса 50 Гц

МОДЕЛЬ	ЭЛЕКТРОТЕХНИЧЕСКИЕ ХАРАКТЕРИСТИКИ		ГИДРАВЛИЧЕСКИЕ ДАННЫЕ										
	P2 НОМИНАЛЬНАЯ		Q = м³/ч	0	2,4	3,0	4,2	5,4	6,0	7,2	8,4	9,6	10,8
	кВт	л. с.	Q = л/мин	0	40	50	70	90	100	120	140	160	180
S4 8/4	0,75	1	H (м)	25	25	25	24	22	22	20	17	15	12
S4 8/6	1,1	1,5		38	37	37	35	33	32	29	26	22	17
S4 8/8	1,5	2		51	50	49	48	45	43	39	34	28	22
S4 8/13	2,2	3		83	80	79	76	71	69	63	56	47	38
S4 8/17	3	4		109	105	104	99	93	90	82	73	63	52
S4 8/23	4	5,5		148	142	140	134	126	121	110	98	84	68
S4 8/32	5,5	7,5		205	196	193	184	173	167	153	136	118	97
S4 8/43	5,5	7,5		275	264	259	248	234	225	206	184	159	131

ЭЛЕКТРОТЕХНИЧЕСКИЕ ХАРАКТЕРИСТИКИ И РАЗМЕРЫ

МОДЕЛЬ	ЭЛЕКТРОТЕХНИЧЕСКИЕ ХАРАКТЕРИСТИКИ					Ø мм	H мм	H2 мм	Ном. д.	РАЗМЕРЫ УПАКОВКИ			ОБЪЕМ м³	ВЕС кг
	ДВИГАТЕЛЬ	ВХОДНАЯ МОЩНОСТЬ 50 Гц	P2 НОМИНАЛЬНАЯ		Ном. напряж. А					L/A	L/B	H		
			кВт	л. с.										
S4 8/4	40L M	1 x 230 В ~	0,75	1	6,3	99	669	335	2 дюйма	110	110	720	0,008	11,4
	40L T	3 x 230 В ~	0,75	1	4,5	99	639	335	2 дюйма	110	110	650	0,007	10,1
	40L T	3 x 400 В ~	0,75	1	2,6	99	639	335	2 дюйма	110	110	650	0,007	10,1
S4 8/6	40L M	1 x 230 В ~	1,1	1,5	8,5	99	755	401	2 дюйма	120	120	855	0,012	12,9
	40L T	3 x 230 В ~	1,1	1,5	6,2	99	735	401	2 дюйма	120	120	835	0,012	11,9
	40L T	3 x 400 В ~	1,1	1,5	3,6	99	735	401	2 дюйма	120	120	835	0,012	11,9
S4 8/8	40L M	1 x 230 В ~	1,5	2	10,8	99	867	467	2 дюйма	120	120	967	0,013	15,3
	40L T	3 x 230 В ~	1,5	2	7,9	99	821	467	2 дюйма	120	120	921	0,013	13,3
	40L T	3 x 400 В ~	1,5	2	4,6	99	821	467	2 дюйма	120	120	921	0,013	13,3
S4 8/13	40L M	1 x 230 В ~	2,2	3	15	99	1110	632	2 дюйма	120	120	1210	0,017	19,2
	40L T	3 x 230 В ~	2,2	3	10,4	99	1090	632	2 дюйма	120	120	1190	0,017	18,1
	40L T	3 x 400 В ~	2,2	3	6	99	1090	632	2 дюйма	120	120	1190	0,017	18,1
S4 8/17	40L T	3 x 230 В ~	3	4	13	99	1282	764	2 дюйма	120	120	1382	0,019	21,5
	40L T	3 x 400 В ~	3	4	7,5	99	1282	764	2 дюйма	120	120	1382	0,019	21,5
S4 8/23	40L T	3 x 230 В ~	4	5,5	16,6	99	1533	945	2 дюйма	120	120	1633	0,023	25,5
	40L T	3 x 400 В ~	4	5,5	9,6	99	1533	945	2 дюйма	120	120	1633	0,023	25,5
S4 8/32	40L T	3 x 230 В ~	5,5	7,5	22,6	99	1882	1224	2 дюйма	120	120	1982	0,028	34,9
	40L T	3 x 400 В ~	5,5	7,5	13,1	99	1882	1224	2 дюйма	120	120	1982	0,028	34,9
S4 8/43	40L T	3 x 230 В ~	5,5	7,5	22,6	99	2260	1602	2 дюйма	120	120	2360	0,033	38,4
	40L T	3 x 400 В ~	5,5	7,5	13,1	99	2260	1602	2 дюйма	120	120	2360	0,033	38,4

4GG: 4-дюймовый герметичный двигатель со статором, погруженным в термореактивную изоляционную смолу.

40L: 4-дюймовый двигатель с масляным наполнением и заменяемыми обмотками.

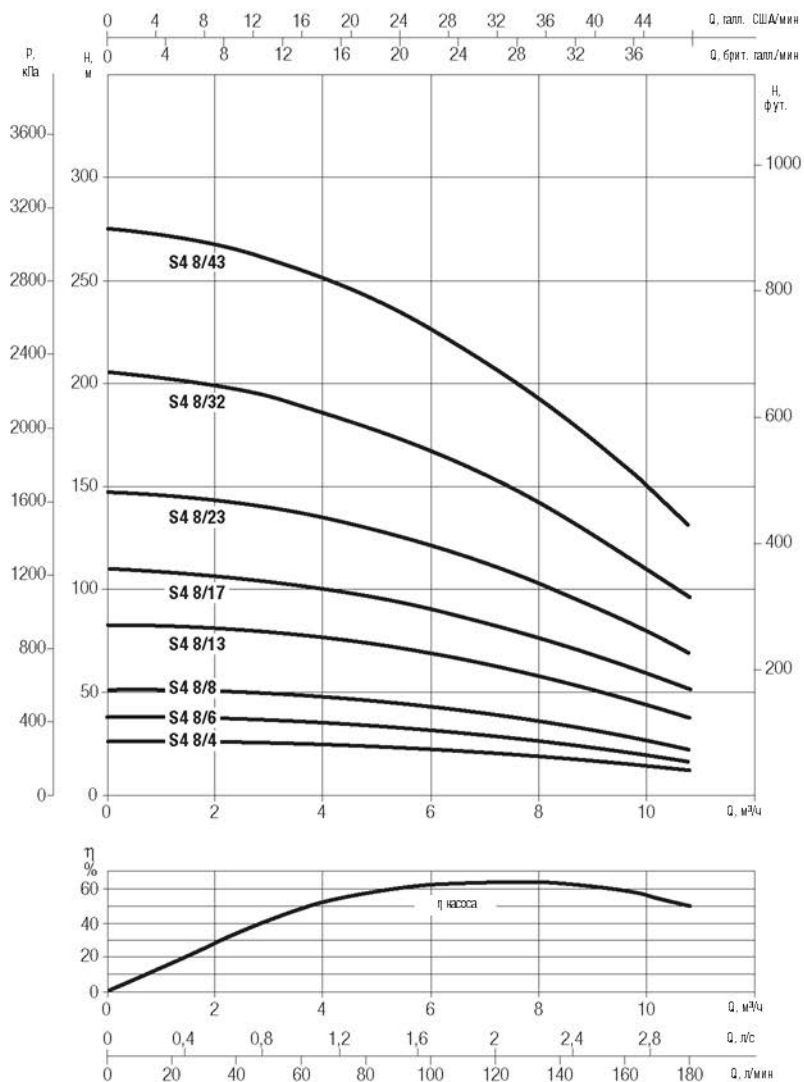
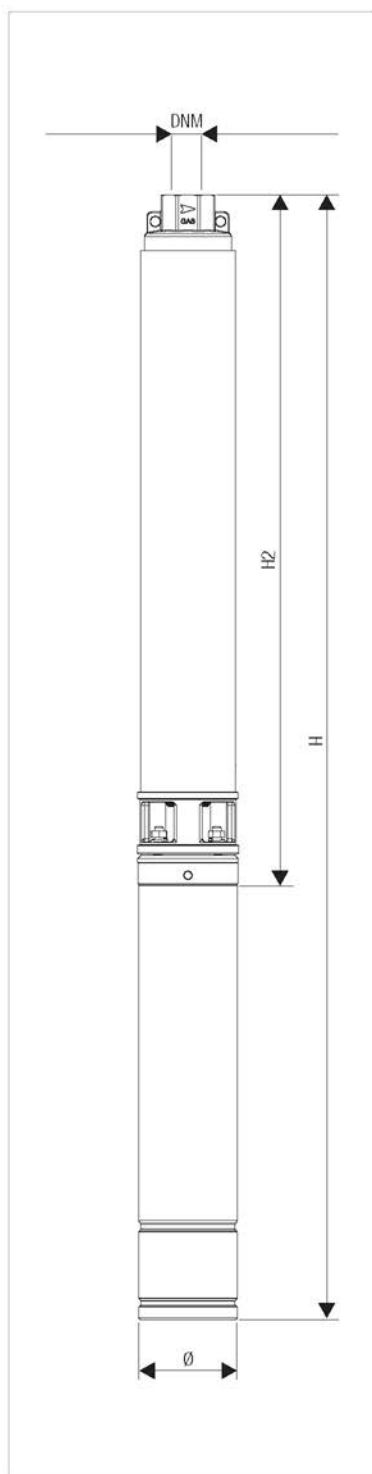

Характеристики для 2-полюсного насоса 50 Гц.
 Кривые производительности рассчитываются на основе значений коэффициента кинематической вязкости = 1 мм²/с и плотности = 1000 кг/м³.
 Кривая погрешности в соответствии с ISO 9906.

ХАРАКТЕРИСТИКИ для насоса 50 Гц

МОДЕЛЬ	ЭЛЕКТРОТЕХНИЧЕСКИЕ ХАРАКТЕРИСТИКИ		ГИДРАВЛИЧЕСКИЕ ДАННЫЕ								
	P2 НОМИНАЛЬНАЯ		Q = м³/ч	0	6,0	7,2	8,4	9,6	10,8	12,0	15,0
	кВт	л. с.	Q = л/мин	0	100	120	140	160	180	200	250
S4 12/5	1,1	1,5	H (м)	31	26	25	24	22	20	18	12
S4 12/8	1,5	2		49	42	40	38	35	32	29	19
S4 12/11	2,2	3		67	58	56	52	48	44	40	26
S4 12/15	3	4		92	79	75	71	65	60	54	36
S4 12/20	4	5,5		122	105	100	94	87	80	72	48
S4 12/27	5,5	7,5		165	143	135	127	118	108	97	66
S4 12/36	7,5	10		221	189	180	169	156	143	129	87

ЭЛЕКТРОТЕХНИЧЕСКИЕ ХАРАКТЕРИСТИКИ И РАЗМЕРЫ

МОДЕЛЬ	ЭЛЕКТРОТЕХНИЧЕСКИЕ ХАРАКТЕРИСТИКИ					Ø мм	H мм	H2 мм	Ном. д.	РАЗМЕРЫ УПАКОВКИ			ОБЪЕМ м³	ВЕС кг
	ДВИГАТЕЛЬ	ВХОДНАЯ МОЩНОСТЬ 50 Гц	P2 НОМИНАЛЬНАЯ		Ном. напряж. А					L/A	L/B	H		
			кВт	л. с.										
S4 12/5	40L M	1 x 230 В ~	1,1	1,5	8,5	99	817	463	2 дюйма	120	120	917	0,013	13,6
	40L T	3 x 230 В ~	1,1	1,5	6,2	99	797	463	2 дюйма	120	120	897	0,012	12,6
	40L T	3 x 400 В ~	1,1	1,5	3,6	99	797	463	2 дюйма	120	120	897	0,012	12,6
S4 12/8	40L M	1 x 230 В ~	1,5	2	10,8	99	1019	619	2 дюйма	120	120	1119	0,016	16,9
	40L T	3 x 230 В ~	1,5	2	7,9	99	973	619	2 дюйма	120	120	1073	0,015	14,9
	40L T	3 x 400 В ~	1,5	2	4,6	99	973	619	2 дюйма	120	120	1073	0,015	14,9
S4 12/11	40L M	1 x 230 В ~	2,2	3	15	99	1254	776	2 дюйма	120	120	1354	0,019	20,9
	40L T	3 x 230 В ~	2,2	3	10,4	99	1234	776	2 дюйма	120	120	1334	0,019	19,8
	40L T	3 x 400 В ~	2,2	3	6	99	1234	776	2 дюйма	120	120	1334	0,019	19,8
S4 12/15	40L T	3 x 230 В ~	3	4	13	99	1529	1011	2 дюйма	120	120	1629	0,023	24,4
	40L T	3 x 400 В ~	3	4	7,5	99	1529	1011	2 дюйма	120	120	1629	0,023	24,4
S4 12/20	40L T	3 x 230 В ~	4	5,5	16,6	99	1859	1271	2 дюйма	120	120	1959	0,028	27,9
	40L T	3 x 400 В ~	4	5,5	9,6	99	1859	1271	2 дюйма	120	120	1959	0,028	27,9
S4 12/27	40L T	3 x 230 В ~	5,5	7,5	22,6	99	2330	1672	2 дюйма	120	120	2430	0,034	38,6
	40L T	3 x 400 В ~	5,5	7,5	13,1	99	2330	1672	2 дюйма	120	120	2430	0,034	38,6
S4 12/36	40L T	3 x 230 В ~	7,5	10	29,2	99	2878	2140	2 дюйма	280	230	3080	0,198	46,9
	40L T	3 x 400 В ~	7,5	10	16,9	99	2878	2140	2 дюйма	280	230	3080	0,198	46,9

4GG: 4-дюймовый герметичный двигатель со статором, погруженным в термореактивную изоляционную смолу.

40L: 4-дюймовый двигатель с масляным наполнением и заменяемыми обмотками.

S4 12

4-ДЮЙМОВЫЕ ПОГРУЖНЫЕ ЭЛЕКТРИЧЕСКИЕ НАСОСЫ

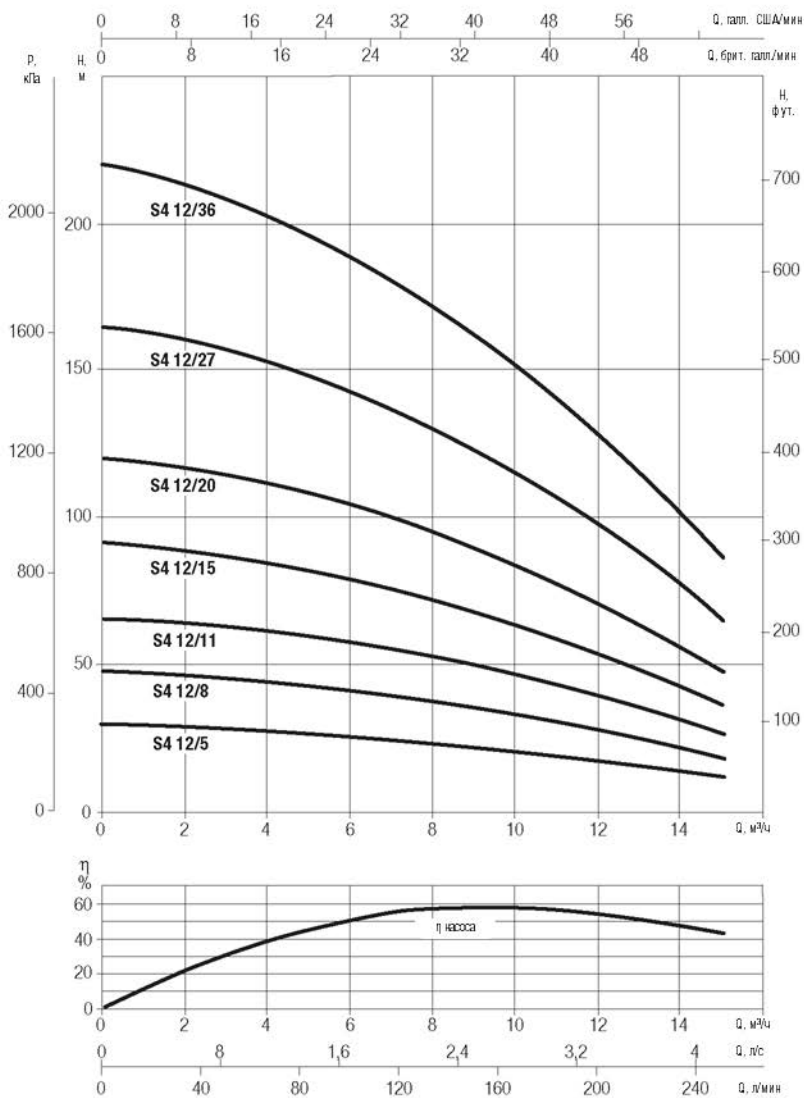
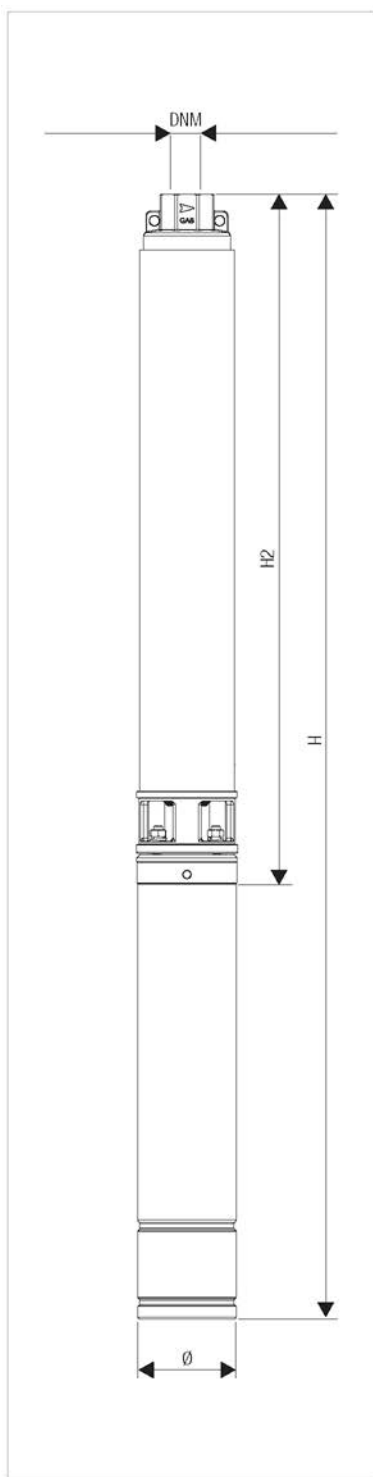

Характеристики для 2-полюсного насоса 50 Гц.
 Кривые производительности рассчитываются на основе значений коэффициента кинематической вязкости = 1 мм²/с и плотности = 1000 кг/м³.
 Кривая погрешности в соответствии с ISO 9906.

ХАРАКТЕРИСТИКИ для насоса 50 Гц

МОДЕЛЬ	ЭЛЕКТРОТЕХНИЧЕСКИЕ ХАРАКТЕРИСТИКИ		ГИДРАВЛИЧЕСКИЕ ДАННЫЕ								
	P2 НОМИНАЛЬНАЯ		Q = м³/ч	0	8,4	9,6	10,8	12,0	15,0	18,0	22,0
	кВт	л. с.	Q = л/мин	0	140	160	180	200	250	300	367
S4 16/5	1,5	2	Н (м)	29	23	22	21	20	17	14	10
S4 16/8	2,2	3		47	38	36	34	32	28	23	16
S4 16/11	3	4		65	51	49	47	44	38	31	22
S4 16/15	4	5,5		89	70	67	64	60	52	43	30
S4 16/20	5,5	7,5		119	94	90	85	81	70	58	40
S4 16/28	7,5	10		165	130	125	119	113	97	80	56

ЭЛЕКТРОТЕХНИЧЕСКИЕ ХАРАКТЕРИСТИКИ И РАЗМЕРЫ

МОДЕЛЬ	ЭЛЕКТРОТЕХНИЧЕСКИЕ ХАРАКТЕРИСТИКИ					Ø мм	Н мм	Н2 мм	Ном. д.	РАЗМЕРЫ УПАКОВКИ			ОБЪЕМ м³	ВЕС кг
	ДВИГАТЕЛЬ	ВХОДНАЯ МОЩНОСТЬ 50 Гц	P2 НОМИНАЛЬНАЯ		Ном. напряж. А					L/A	L/B	Н		
			кВт	л. с.										
S4 16/5	40L M	1 x 230 В ~	1,5	2	10,8	99	943	543	2 дюйма	120	120	1043	0,015	16,1
	40L T	3 x 230 В ~	1,5	2	7,9	99	897	543	2 дюйма	120	120	997	0,014	14,1
	40L T	3 x 400 В ~	1,5	2	4,6	99	897	543	2 дюйма	120	120	997	0,014	14,1
S4 16/8	40L M	1 x 230 В ~	2,2	3	15	99	1225	747	2 дюйма	120	120	1325	0,019	20,5
	40L T	3 x 230 В ~	2,2	3	10,4	99	1205	747	2 дюйма	120	120	1305	0,018	19,4
	40L T	3 x 400 В ~	2,2	3	6	99	1205	747	2 дюйма	120	120	1305	0,018	19,4
S4 16/11	40L T	3 x 230 В ~	3	4	13	99	1497	979	2 дюйма	120	120	1597	0,022	24,3
	40L T	3 x 400 В ~	3	4	7,5	99	1497	979	2 дюйма	120	120	1597	0,022	24,3
S4 16/15	40L T	3 x 230 В ~	4	5,5	16,6	99	1839	1251	2 дюйма	120	120	1939	0,027	28
	40L T	3 x 400 В ~	4	5,5	9,6	99	1839	1251	2 дюйма	120	120	1939	0,027	28
S4 16/20	40L T	3 x 230 В ~	5,5	7,5	22,6	99	2286	1628	2 дюйма	120	120	2386	0,034	37,6
	40L T	3 x 400 В ~	5,5	7,5	13,1	99	2286	1628	2 дюйма	120	120	2386	0,034	37,6
S4 16/28	40L T	3 x 230 В ~	7,5	10	29,2	99	2910	2172	2 дюйма	280	230	3080	0,198	46,7
	40L T	3 x 400 В ~	7,5	10	16,9	99	2910	2172	2 дюйма	280	230	3080	0,198	46,7

4GG: 4-дюймовый герметичный двигатель со статором, погруженным в термореактивную изоляционную смолу.

40L: 4-дюймовый двигатель с масляным наполнением и заменяемыми обмотками.

S4 16

4-ДЮЙМОВЫЕ ПОГРУЖНЫЕ ЭЛЕКТРИЧЕСКИЕ НАСОСЫ

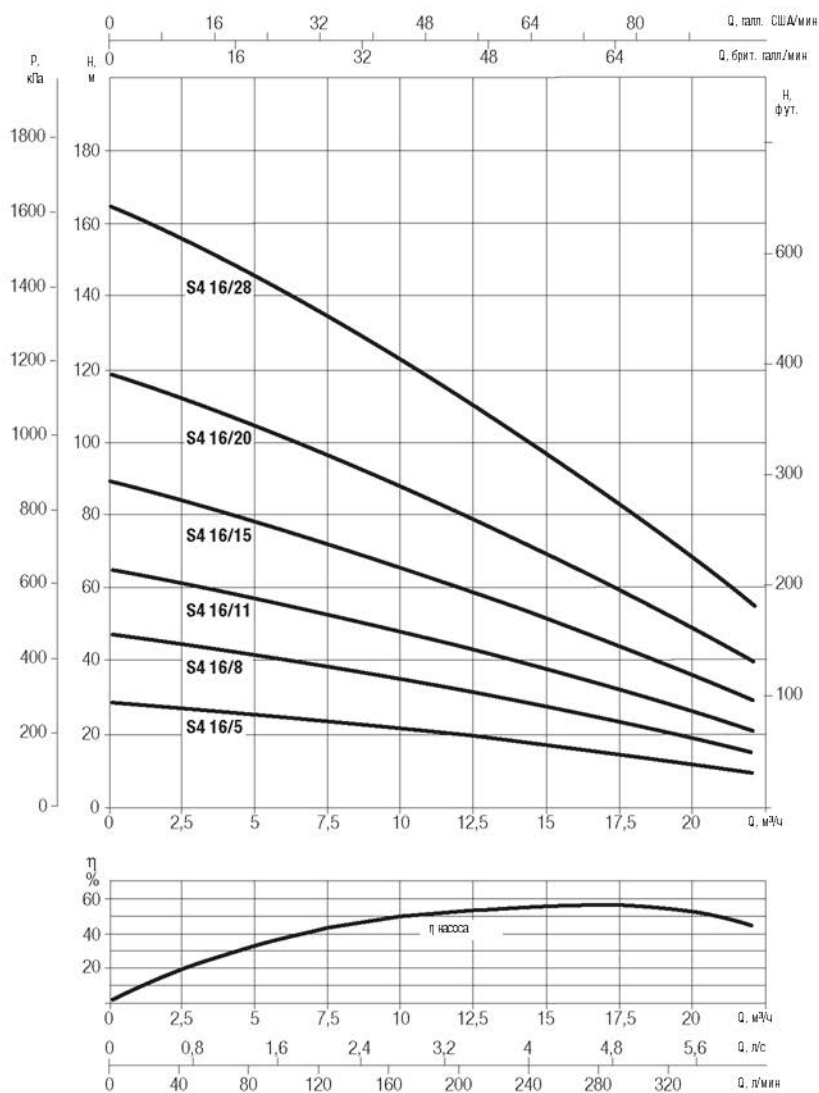
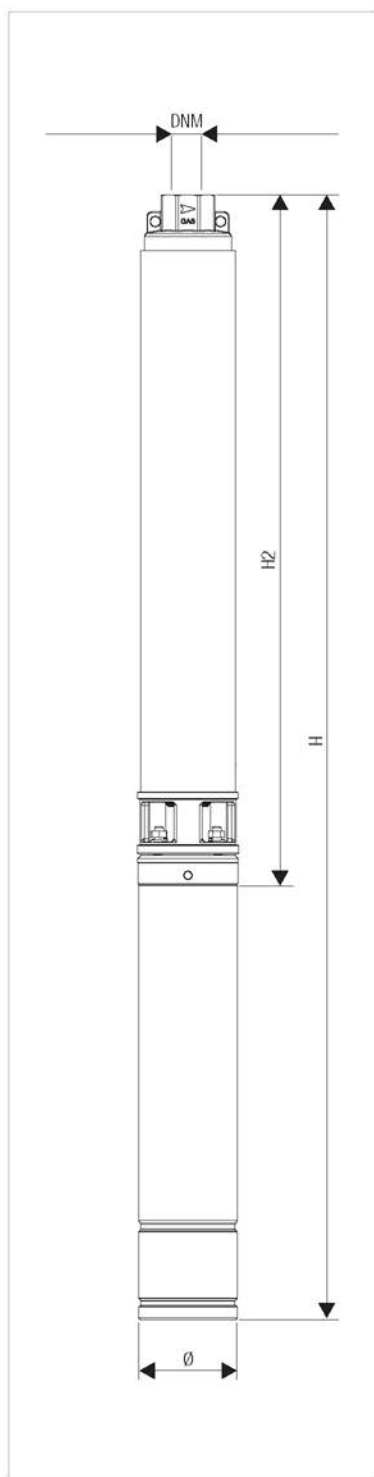

Характеристики для 2-полюсного насоса 50 Гц.
 Кривые производительности рассчитываются на основе значений коэффициента кинематической вязкости = 1 мм²/с и плотности = 1000 кг/м³.
 Кривая погрешности в соответствии с ISO 9906.

ПРИМЕЧАНИЕ

A large grid for technical drawing or calculation, consisting of 30 columns and 40 rows of small squares.



Средство онлайн-выбора



DAB PUMPS LTD
6 Gilbert Court Newcomen Way
Severalls Business Park Colchester Essex
CO4 9WN – ВЕЛИКОБРИТАНИЯ
salesuk@dwgroup.com
Тел.: +44 0333 777 5010



DAB PUMPS IBERICA S.L.
Calle Verano 18-20-22
28850 – Торрехон де Ардос – Мадрид, Испания
Info.spain@dwgroup.com
Тел.: +34 91 6569545
Факс: +34 91 6569676



DAB PUMPS SOUTH AFRICA (PTY) LTD
Twenty One industrial Estate,
16 Purlin Street, Unit B, Warehouse 4
Олифантсфонтейн – 1666 – Южная Африка
info.sa@dwgroup.com
Тел.: +27 12 361 3997



DAB PUMPS BV
"Hofveld 6 C1
1702 Гроот-Бейгаарден – Бельгия
info.belgium@dwgroup.com
Тел.: +32 2 4668353



DAB PUMPS HUNGARY KFT.
H-8800
Nagykanizsa, Buda Erő u. 5
Венгрия
Тел.: +36 93501700



DAB PUMPS (QINGDAO) CO. LTD
No. 40 Kaituo Road,
зона экономико-технологического
развития Циндао
Циндао, пров. Шаньдун – Китай
РС: 266500
sales.cn@dwgroup.com
Тел.: +86 400 186 8280
Факс: +86 53286812210



DAB PUMPS POLAND Sp. z o.o.
Ul. Janka Muzykanta 60
02-188 Варшава – Польша
polska@dabpumps.com.pl



DAB PUMPS DE MEXICO, S.A. DE C.V.
Av Amsterdam 101 Local 4
Col. Hipodromo Condesa,
Del. Cuauhtemoc CP 06170
Мехико
Тел.: +52 55 6719 0493



DAB PUMPS B.V.
Albert Einsteinweg, 4
5151 DL Дренен – Нидерланды
info.netherlands@dwgroup.com
Тел.: +31 416 387280
Факс: +31 416 387299



OOO DAB PUMPS
ул. Новгородская 1, блок G,
офис 308, 127247, Москва – Россия
info.russia@dwgroup.com
Тел.: +7 495 122 0035
Факс: +7 495 122 0036



DAB PUMPEN DEUTSCHLAND GmbH
Taskweg 11
D – 47918 Тенисфорст – Германия
info.germany@dwgroup.com
Тел.: +49 2151 82136-0
Факс: +49 2151 82136-36



DAB PUMPS INC.
3226 Benchmark Drive Ладсон,
Южн. Каролина 29456 – США
info.usa@dwgroup.com
Тел.: 1-843-797-5002
Факс: 1-843-797-3366



DAB PUMPS OCEANIA PTY LTD
426 South Gippsland Hwy,
Дандленонг Саут, Виктория 3175 – Австралия
info.oceania@dwgroup.com
Тел.: +61 1300 373 677