



РУКОВОДСТВО
ПОЛЬЗОВАТЕЛЯ

CEN TEK[®] *air*

СПЛИТ-СИСТЕМА
КОНДИЦИОНИРОВАНИЯ ВОЗДУХА

CT-65QXX | CT-65QWIFXX

Q
СЕРИЯ
INVERTER

СОДЕРЖАНИЕ

1. Меры безопасности	2
2. Комплектность	5
3. Описание прибора	5
4. Управление прибором	6
5. Техническое обслуживание и уход за прибором	11
6. Возможные неисправности и методы их устранения	12
7. Монтаж сплит-системы	14
8. Технические характеристики	19
9. Защита окружающей среды, утилизация прибора	20
10. Информация о сертификации, гарантийные обязательства	20
11. Информация о производителе, импортере	21

Уважаемый потребитель!

**Благодарим Вас за выбор продукции ТМ «Centek».
Мы гарантируем функционирование данного изделия
при соблюдении правил его эксплуатации.**

Пожалуйста, перед началом эксплуатации внимательно изучите данную инструкцию, которая содержит важную информацию по правильной и безопасной эксплуатации прибора.

Позаботьтесь о сохранности данной инструкции.

Изготовитель не несет ответственности в случае использования прибора не по прямому назначению и при несоблюдении правил и условий, указанных в настоящей инструкции, а также в случае попыток неквалифицированного ремонта прибора.

Систему кондиционирования воздуха типа «Сплит» (далее сплит-система) должны монтировать только квалифицированные специалисты.

Пожалуйста, не пытайтесь произвести монтаж самостоятельно. Неквалифицированный монтаж может привести к неправильной работе прибора или выходу его из строя!

1. МЕРЫ БЕЗОПАСНОСТИ

Приобретенный Вами прибор соответствует всем официальным стандартам безопасности, применимым к системам кондиционирования воздуха в Российской Федерации.

Перед установкой кондиционера внимательно ознакомьтесь с настоящей инструкцией и храните ее в доступном месте. Неправильная установка и подключение кондиционера могут привести к поражению электрическим током, возгоранию, протечке жидкости и другому ущербу.

- Убедитесь, что используемые дополнительные детали и материалы предназначены для данного кондиционера. Установка кондиционера должна осуществляться только квалифицированными специалистами.
- При возникновении вопросов по установке кондиционера обращайтесь к официальному представителю производителя в Вашем регионе.

В настоящем руководстве меры предосторожности делятся на **ПРЕДУПРЕЖДЕНИЯ** и **ПРЕДОСТЕРЕЖЕНИЯ**. Обязательно соблюдайте все меры предосторожности, указанные ниже: они все важны для обеспечения Вашей безопасности.

- Игнорирование любого **ПРЕДУПРЕЖДЕНИЯ** может привести к смерти, тяжелым травмам и другим трагическим последствиям.
- Игнорирование любого **ПРЕДОСТЕРЕЖЕНИЯ** может в некоторых случаях привести к тяжелым последствиям.

- По завершении работ по установке, квалифицированный специалист обязан проинструктировать владельца о правилах эксплуатации кондиционера.

ПРЕДУПРЕЖДЕНИЯ

- **Установка кондиционера должна осуществляться квалифицированными специалистами.**

Самостоятельная (пользователем) установка кондиционера запрещена.

Неквалифицированная установка кондиционера может привести к поражению электрическим током, возгоранию, протечке жидкости и другому ущербу.

Обратитесь к официальному представителю производителя или к квалифицированному специалисту по установке.

Кондиционер должен быть установлен с соблюдением существующих местных норм и правил эксплуатации.

- **Установка кондиционера должна производиться в строгом соответствии с инструкциями, приведенными в настоящем руководстве.**

Неправильная и незаконченная установка кондиционера может привести к поражению электрическим током, возгоранию, протечке жидкости и другому ущербу.

- **Обязательно используйте дополнительные детали и материалы, предназначенные для данного кондиционера.**

Использование деталей и материалов не предназначенных для данного кондиционера может привести к поражению электрическим током, возгоранию, протечке жидкости и другому ущербу.

- **Устанавливать элементы кондиционера следует на твердых основаниях, способных выдержать их вес.**

Неподходящие основания могут привести к появлению посторонних шумов и вибраций, а так же к травмам, в случае падения элементов кондиционера.

- **Подключение кондиционера к сетям электроснабжения должно осуществляться квалифицированными специалистами.**

Самостоятельное (пользователем) подключение кондиционера к сетям электроснабжения запрещено. Перед подключением кондиционера к сетям электроснабжения убедитесь, что параметры местной электрической сети соответствуют параметрам указанным на табличке с техническими данными кондиционера. Неквалифицированное подключение кондиционера к сетям электроснабжения может привести к поражению электрическим током, возгоранию.

- **Подключение кондиционера к сетям электроснабжения следует выполнять в соответствии с инструкциями и местными нормативами, регламентирующими выполнение данных работ.**

Неправильное и незаконченное подключение кондиционера к сетям электроснабжения может привести к поражению электрическим током, возгоранию.

- **Установите устройство защитного отключения (УЗО).**

Установите устройство защитного отключения (УЗО) с номинальной мощностью, чтобы исключить вероятность поражения электрическим током.

- **Подключение кондиционера к сетям электроснабжения необходимо выполнять отдельной линией.**

Для электропроводки используйте кабели достаточной длины, покрывающей необходимое расстояние без дополнительных соединений.

Если электропитание кондиционера осуществляется от розетки, подключайте вилку кабеля питания кондиционера непосредственно к розетке, не пользуйтесь удлинителями и, во избежание перегрева, не подключайте к одной розетке совместно с кондиционером другие электроприборы.

- **Для электрических соединений между внутренними и наружными блоками используйте кабеля рекомендуемых сечений.**

Надежно фиксируйте соединительные кабели, чтобы их клеммы не испытывали внешнее натяжение.

Неправильное и незаконченное подключение соединительных кабелей может привести к поражению электрическим током, возгоранию.

- **Кондиционер должен быть заземлен надлежащим образом.**

Запрещается выполнять заземление к газовым и водопроводным трубам, молниеотводу или телефонным линиям.

Неадекватное заземление кондиционера может привести к поражению электрическим током.

- **После подключения кабеля электропитания и соединительных кабелей, обязательно установите на место крышки монтажных панелей.**

Не установка или неполная установка крышек может привести к поражению электрическим током, возгоранию.

- **Не допускайте попадания в контур хладагента веществ, за исключением указанного хладагента.**

- **Убедитесь в отсутствии утечки хладагента после завершения установки кондиционера.**

Утечка хладагента и последующий его контакт с сильно нагретыми предметами или пламенем, приведет к образованию

вредных для здоровья веществ, что может стать причиной удушья. В случае утечки хладагента внутри помещения - проветрите помещение.

- **Запрещается выпускать хладагент в атмосферу.**

В случае контакта хладагента с сильно нагретыми предметами или пламенем, происходит образование вредных для здоровья веществ, что может стать причиной удушья.

- **При сборе хладагента необходимо остановить компрессор до отсоединения трубопроводов хладагента.**

При отсоединении трубопроводов хладагента во время работы компрессора и открытых запорных клапанов, возможно чрезмерное повышение давления в контуре, по причине попадания в него воздуха, что может привести к разрыву трубопроводов и нанесению увечий.

ПРЕДОСТЕРЕЖЕНИЯ

- **Не устанавливайте кондиционер в местах, где присутствует опасность утечки огнеопасного газа.**

Скопление газа рядом с кондиционером может привести к воспламенению газа и взрыву.

- **Не устанавливайте кондиционер в местах обитания мелких животных.**

Мелкие животные могут проникнуть внутрь кондиционера, приведя к механической неисправности, выделению дыма и возгоранию.

- **Убедитесь в правильности прокладки дренажных трубопроводов.**

Неправильно выполненные работы по прокладке и дефекты соединений трубопроводов могут привести к попаданию жидкости из кондиционера на окружающие предметы с последующим их повреждением.

ПРЕДУПРЕЖДЕНИЯ

- **Данный прибор не предназначен для использования лицами с ограниченными физическими или умственными возможностями, детьми, а также лицами, не имеющими достаточного опыта использования подобных приборов без соответствующего инструктажа и наблюдения со стороны лиц, ответственных за их безопасность.**

- **Данная система кондиционирования воздуха может использоваться только в бытовых целях!**

- **При возникновении чрезвычайной ситуации в работе прибора (запах гари, посторонний шум и т.п.) немедленно отключите его от электросети.**

2. КОМПЛЕКТНОСТЬ

Система кондиционирования воздуха типа «Сплит»:

наружный блок	1 шт.
внутренний блок	1 шт.
Монтажная панель внутреннего блока	1 шт.
Пульт дистанционного управления (ПДУ)	1 шт.
Батарея для ПДУ	2 шт.
Средства для монтажа (лента ПВХ, гусак, сливная гофрированная труба, декоративное пластиковое кольцо, 4 накидные гайки, монтажная мастика)	1 комплект
Руководство пользователя	1 шт.

Фильтры*:

Антибактериальный фильтр серевер-ион*	1 шт
Биофильтр*	1 шт
Компонентный фильтр*	1 шт
Угольный (карбоновый) фильтр*	1 шт

* Поставляются опционально

3. ОПИСАНИЕ ПРИБОРА

Внутренний блок

1. Лицевая панель
2. Воздушный фильтр
3. Кнопка ручного запуска
4. Жалюзи
5. Приемник сигнала
6. Шнур питания
7. ПДУ
8. Дренажный шланг
9. Хладагент / Труба для жидкости

10. Фильтры

Наружный блок

11. Отсечный клапан
12. Решетка выходного воздушного отверстия

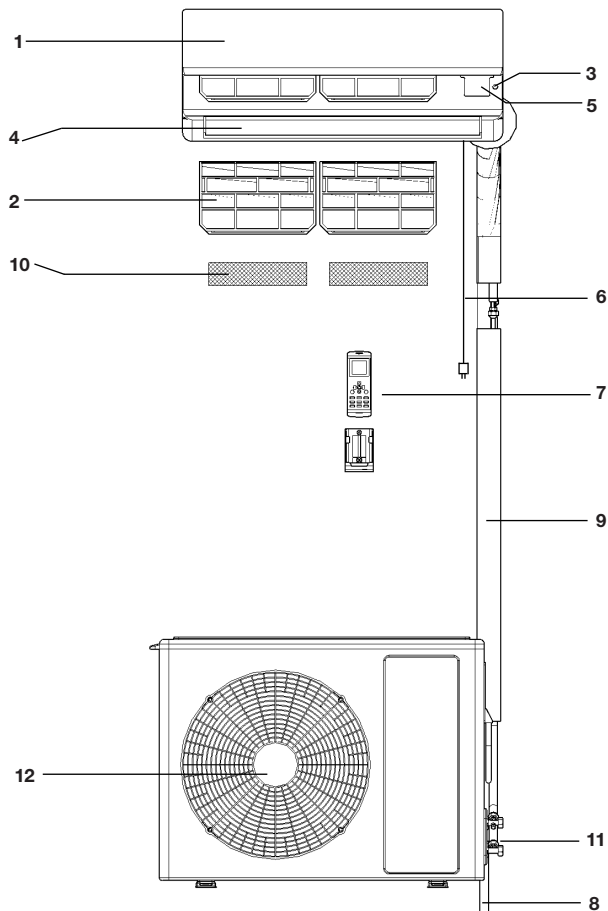

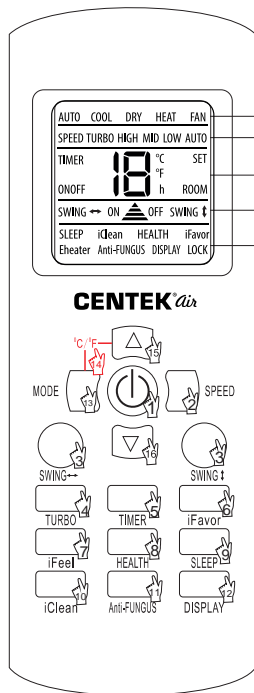

- РЕЖИМ РАБОТЫ
СКОРОСТЬ ВЕНТИЛЯТОРА
- ТЕМПЕРАТУРА, ВРЕМЯ И ДР.
- ПОЛОЖЕНИЕ ЖАЛЮЗИ
- ОПЦИИ

1. Кнопка ON/OFF (Вкл/Выкл)
2. Кнопка Speed (Скорость вентилятора)
3. Кнопка Swing (Направление жалюзи)
4. Кнопка Turbo (Турборежим)
5. Кнопка Timer (Таймер)
6. Кнопка iFavor (Любимые настройки)
7. Кнопка iFeel (Атмосфера)
8. Кнопка Health (Здоровье)
9. Кнопка Sleep (Сон)
10. Кнопка iClean (Очистка)
11. Кнопка Anti-Fungus (Антиплесень)
12. Кнопка Display (Дисплей)
13. Кнопка Mode (Режим работы)
14. Переключение между °C и °F (опционально)
15. Кнопка увеличения температуры
16. Кнопка уменьшения температуры

4. УПРАВЛЕНИЕ ПРИБОРОМ

Функция ручного запуска

Если пульт дистанционного управления был утерян, либо разрядились батареи, Вы можете воспользоваться кнопкой ручного запуска. Для этого аккуратно

приподнимите переднюю панель внутреннего блока и кратковременно нажмите кнопку ручного запуска (3). Сплит-система начнет работать в автоматическом режиме (AUTO). Повторное нажатие на кнопку ручного запуска приведет к выключению прибора.

НАЗНАЧЕНИЕ КНОПОК ПДУ

1. Кнопка ON/OFF (Вкл/Выкл)

Нажатие на кнопку включает кондиционер, на дисплее пульта высвечивается индикатор «ON», повторное нажатие выключает кондиционер, на дисплее пульта высвечивается индикатор «OFF». При включении кондиционера устанавливаются предыдущие настройки работы.

2. Кнопка SPEED (Скорость вентилятора)

Каждое нажатие на кнопку изменяет скорость вращения вентилятора внутреннего блока (скорость выходящего воздуха) следующим образом: Автоматическая / Низкая / Средняя / Высокая. На дисплее пульта высвечивается индикация соответствующей скорости вентилятора: «AUTO» (Автоматическая), «LOW» (низкая), «MID» (средняя), «HIGH» (высокая). Скорость вентилятора задаваемая автоматически, зависит от разницы между заданной целевой температуры и температуры окружающего воздуха. В режиме вентиляции режим автоматической скорости вентилятора не доступен.

3. Кнопка SWING (Направление жалюзи)

Нажатие кнопки активирует качание горизонтального жалюзи внутреннего блока, изменяющего направление выходящего воздуха по вертикали, на дисплее пульта высвечивается индикатор «SWING». Дождитесь, когда жалюзи займет необходимое положение, и повторно нажмите на кнопку, чтобы остановить качание.

Для предотвращения образования на жалюзи конденсата, не допускайте длительного направления воздушного потока вниз в режимах охлаждения и осушения. Во избежание поломки жалюзи не регулируйте его положение вручную.

4. Кнопка TURBO (Турборежим)

Нажатие на кнопку, при работе кондиционера в режимах охлаждения или обогрева, включает интенсивный режим работы кондиционера. Вентилятор внутреннего блока вращается на максимальной скорости, обеспечивая максимально быстрое охлаждение или обогрев помещения, для скорейшего достижения установленной целевой температуры, на дисплее пульта высвечивается индикатор «TURBO». При переключении режима работы, при изменении скорости вращения вентилятора или повторном нажатии на кнопку TURBO режим интенсивной работы будет выключен.

5. Кнопка TIMER (Таймер)

Настройка таймера включения кондиционера (TIMER ON). Нажатие на кнопку TIMER, при выключенном пульте дистанционного управления, включает таймер включения кондиционера, на дисплее отображается индикатор «TIMER ON» и время таймера. Диапазон установки времени от 0,5 часа (30 минут) до 24 часов. Для настройки желаемого времени таймера включения кондиционера нажмите кнопки вверх/вниз. Каждое нажатие этих кнопок задаст увеличение или уменьшение времени на 0,5 часа (30 минут). По достижении значения таймера 10 часов, каждое нажатие этих кнопок задаст увеличение или уменьшение времени на 1 час. Для активации таймера включения кондиционера повторно нажмите на кнопку TIMER. На дисплее пульта отображаются настройки работы кондиционера после его включения по таймеру. При необходимости их можно изменить. Через заданное время кондиционер автоматически включится с установленными настройками. Настройка таймера выключения кондиционера (TIMER OFF). Нажатие на кнопку TIMER, при включенном пульте дистанционного управления, включает таймер выключения кондиционера, на дисплее отображается индикатор «TIMER OFF» и время таймера. Диапазон установки времени от 0,5 часа (30 минут) до 24 часов. Для настройки желаемого времени таймера включения кондиционера, нажмите кнопки вверх/вниз. Каждое нажатие этих кнопок задаст увеличение или уменьшение времени на 0,5 часа (30 минут). По достижении значения таймера 10 часов, каждое нажатие этих кнопок задаст увеличение или умень-

шение времени на 1 час. Для активации таймера выключения кондиционера повторно нажмите на кнопку TIMER. Через заданное время кондиционер автоматически выключится.

6. Кнопка iFAVOR (Любимые настройки)

Нажатие на кнопку, при работе кондиционера, устанавливает предварительно заданные пользователем настройки работы, на дисплее пульта высвечивается индикатор «iFAVOR». Повторное нажатие на кнопку возвращает настройки, заданные до включения данного режима.

Для установки пользовательских настроек работы необходимо, предварительно установив требуемые значения параметров, нажать и удерживать кнопку iFAVOR более 3х секунд. Запись параметров пользовательского режима подтверждается трехкратным миганием индикатора «iFAVOR» на дисплее пульта.

7. Кнопка iFEEL (Атмосфера)

Нажатие на кнопку включает режим регулирования производительности кондиционера по датчику температуры, встроенному в дистанционный пульт управления. Дисплей пульта отображает значение комнатной температуры воздуха в месте расположения пульта совместно с индикатором «ROOM». При выключении кондиционера или повторном нажатии на кнопку режим будет выключен.

8. Кнопка HEALTH (Здоровье)

При включении режима «Здоровье» сплит-система, в зависимости от температуры окружающей среды, автоматически начинает работать в режиме охлаждения или обогрева, создавая комфортные условия для пользователя внутри помещения.

9. Кнопка SLEEP (Сон)

Нажатие на кнопку включает ночной режим работы, на дисплее пульта высвечивается индикатор «SLEEP», а дисплей на лицевой панели внутреннего блока выключается. В данном режиме вентилятор внутреннего блока вращается на низкой скорости, а поддерживаемая кондиционером температура изменяется следующим образом:

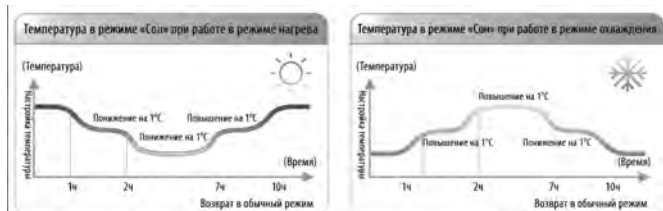

10. Кнопка iCLEAN (Очистка)

Нажатие на кнопку, при выключенном кондиционере, включает режим очистки внутреннего блока, на дисплее пульта высвечивается индикатор «iCLEAN» и символы «CL», а на дисплее лицевой панели внутреннего блока символы «CL». Очистка необходима для удаления влаги с поверхности испарителя и внутренних полостей блока. Удаление влаги предотвращает появление и рост бактерий, а также образование плесени внутри блока. Продолжительность режима очистки 35 минут. При выключении кондиционера или повторном нажатии на кнопку режим будет выключен.

11. Кнопка Anti-Fungus (Антиплесень)

Нажатие на кнопку, при выключенных пульте управления и кондиционере, включает режим автоматической продувки внутреннего блока после выключения кондиционера, на дисплее пульта высвечивается индикатор «Anti-FUNGUS». Включение режима подтверждается серией звуковых сигналов, издаваемых после первых пяти сигналов, подтверждающих прием команды. При активации данной функции, после каждого выключения кондиционера, перед тем как отключиться, вентилятор внутреннего блока работает на низкой скорости до дополнительных три минуты.

Данная функция направлена на предотвращение заплесневения испарителя, с последующим распространением неприятного запаха.

Во время выполнения функции и до полного ее окончания не рекомендуется повторно включать кондиционер.

Режим будет работать по умолчанию при следующих выключениях кондиционера, за исключением случаев, когда кондиционер отключается от питания.

Отключение кондиционера от питания или повторное нажатие кнопки при выключенных пульте управления и кондиционере, выключает режим Anti-FUNGUS. Выключение режима подтверждается серией звуковых сигналов, издаваемых после первых пяти сигналов, подтверждающих прием команды.

12. Кнопка DISPLAY (Дисплей)

Нажатие на кнопку выключает подсветку дисплея на лицевой панели внутреннего блока, на дисплее пульта высвечивается индикатор «DISPLAY», повторное нажатие включает подсветку дисплея на лицевой панели внутреннего блока.

13. Кнопка MODE (Режим работы)

Каждое нажатие на кнопку изменяет режим работы кондиционера в следующей последовательности:

Автоматический / Охлаждение / Осушение / Обогрев / Вентиляция.

На дисплее пульта высвечивается индикация соответствующего режима: «AUTO» (Автоматический), «COOL» (Охлаждение), «DRY» (Осушение), «HEAT» (Обогрев), «FAN» (Вентиляция).

В автоматическом режиме кондиционер, в зависимости от температуры воздуха в помещении, автоматически выбирает режим охлаждения или обогрева, создавая комфортные условия для пользователя. Целевая температура не отображается на дисплее пульта управления и ее изменение невозможно.

В режиме вентиляции кондиционер включает только вентилятор внутреннего блока. В данном режиме кондиционер не поддерживает температуру в помещении. Целевая температура не отображается на дисплее пульта управления и ее изменение невозможно.

Внимание! Кондиционер не дает притока свежего воздуха!

14. Кнопка °C/°F

Функция не поддерживается.

15. Кнопка увеличения целевой температуры

Каждое нажатие на кнопку увеличивает значение целевой температуры на 1°C, в диапазоне +16... +32°C. Заданное значение целевой температуры отображается на дисплее пульта и лицевой панели внутреннего блока.

16. Кнопка уменьшения целевой температуры

Каждое нажатие на кнопку уменьшает значение целевой температуры на 1°C, в диапазоне +16... +32°C. Заданное значение целевой температуры отображается на дисплее пульта и лицевой панели внутреннего блока.

ДИСПЛЕЙ ПУЛЬТА УПРАВЛЕНИЯ

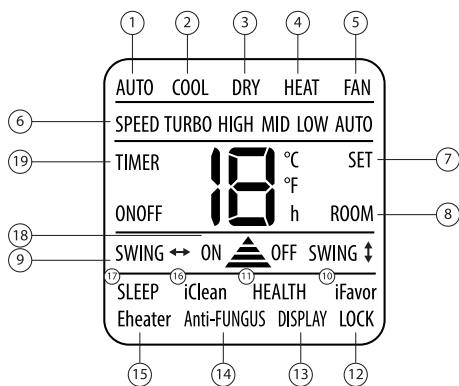

1. **AUTO** – индикатор автоматического режима работы;
2. **COOL** – индикатор режима работы на охлаждение;
3. **DRY** – индикатор режима работы на осушение;
4. **HEAT** – индикатор режима работы на обогрев;
5. **FAN** – индикатор режима работы на вентиляцию;
6. **SPEED (TURBO, HIGH, MID, LOW, AUTO)** – индикаторы скорости вращения вентилятора;
7. **SET** – индикатор целевой температуры;

8. **ROOM** – индикатор температуры в помещении;

9. **SWING** – индикатор качания жалюзи;

10. **iFAVOR** – индикатор включения персональных настроек пользователя;

11. **HEALTH** – индикатор режима «Здоровье»;

12. **LOCK** – индикатор включения блокировки кнопок пульта управления;

13. **DISPLAY** – индикатор выключения подсветки дисплея на лицевой панели внутреннего блока;

14. **Anti-FUNGUS** – индикатор включения режима автоматической продувки внутреннего блока после выключения кондиционера;

15. **EHeater** – не используется;

16. **iCLEAN** – индикатор включения функции самоочистки внутреннего блока;

17. **SLEEP** – индикатор включения ночного режима работы;

18. **ON/OFF** – индикаторы включения/выключения кондиционера;

19. **TIMER ON/OFF** – индикаторы таймера включения / таймера выключения кондиционера;

УСТАНОВКА И ЗАМЕНА БАТАРЕЙ

Для питания ПДУ используются две батареи типа AAA.

1. Отодвиньте крышку отсека элементов питания и вставьте батареи в соответствии с символами «+» и «-», указанными на стенке отсека.
2. Для замены батарей проделайте ту же операцию.

Примечание:

1. При замене не используйте старые батареи или батареи других типов. Это может привести к нарушению нормальной работы ПДУ.
2. Если Вы не пользуетесь ПДУ более 1 месяца, извлеките батареи из ПДУ, так как они могут протечь и повредить ПДУ.
3. При ежедневной эксплуатации прибора срок службы элементов питания составляет около 6 месяцев.
4. Производите замену батарей, если отсутствует звуковое подтверждение приема команд дистанционного управления или пропал значок передачи сигнала.

УДАЛЕННОЕ УПРАВЛЕНИЕ WI-FI (СЕРИЯ 65QWIFIXX)

Примечание:

Поскольку приложение для удаленного управления постоянно улучшается и обновляется, интерфейс может измениться. Изображения приведены только для справки. При первой регистрации кондиционер и устройство должны быть в зоне действия одной точки Wi-Fi (домашней сети). Ваше устройство должно быть подключено к сети Wi-Fi (желательно отключить мобильную сеть 3G/4G).

Загрузка и установка приложения

Приложение можно загрузить двумя способами.

1. Найдите приложение «AC Freedom» на Google Play или App store, скачайте и установите его на свое устройство.
2. Отсканируйте QR-код (см. рис. 1) и вы будете автоматически перенаправлены на страницу загрузки приложения. Скачайте и установите его на свое устройство.

Активация приложения

При первом запуске приложения необходимо выполнить активацию. Активацию можно выполнить двумя способами.

1. Отсканируйте QR-код (см. рис. 2).
2. Введите вручную код активации: 6364d и нажмите кнопку «activate».

Настройка кондиционера (рис. 3)

Нажмите «Add device», чтобы добавить кондиционер в список устройств. В появившемся окне введите пароль вашей сети Wi-Fi (имя сети отобразится автоматически). Нажмите кнопку «Start the configuration». Ваш кондиционер добавлен в список устройств.

Управление кондиционером

Для настройки и управления кондиционером нажмите на название кондиционера в списке устройств. Откроется окно, в котором вы сможете удаленно управлять вашим кондиционером.

Изменение имени кондиционера

Чтобы переименовать кондиционер в списке устройств, нажмите на символ и удерживайте в течение 0,5 секунд.

Блокировка кондиционера

Чтобы заблокировать кондиционер, нажмите значок «Блокировка устройства». Когда устройство заблокировано, другие пользователи не смогут его найти, тем самым предотвращая вмешательство извне.

Сброс модуля WI-FI

После изменения подключенного беспроводного маршрутизатора модуль WI-FI внутри кондиционера должен быть сброшен. Нажмите кнопку HEALTH (ЗДОРОВЬЕ) на ПДУ 8 раз в течение 5 секунд после включения кондиционера. Сброс выполнен, когда вы услышите два звуковых сигнала зуммера.



для Android



для IOS



Рис. 2

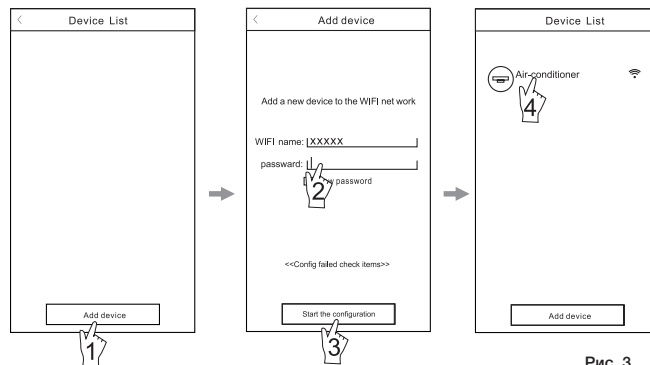

5. ТЕХНИЧЕСКОЕ ОБСЛУЖИВАНИЕ И УХОД ЗА ПРИБОРОМ

ПРЕДУПРЕЖДЕНИЯ

Перед обслуживанием прибора отключите его от электросети.

Уход за передней панелью блока

Тщательный уход и своевременная чистка прибора продлевают срок его службы и экономят электроэнергию.

Обратите внимание на следующие советы при чистке:

- когда Вы протираете прибор, становитесь на устойчивую поверхность, иначе при падении Вы можете повредить прибор или нанести себе травму;
- во избежание травм при снятии передней панели не прикасайтесь к металлическим деталям корпуса;
- при чистке передней панели прибора и пульта дистанционного управления в случае, если не удастся удалить загрязнение сухой салфеткой, воспользуйтесь влажной салфеткой.

Примечание:

1. Не промывайте прибор и ПДУ под водой!
2. Не используйте для чистки спиртосодержащие жидкости, бензин, масла или полировочные средства.
3. Не оказывайте сильного давления на поверхность передней панели, это может привести к ее падению.
4. Не используйте для чистки абразивные чистящие средства или металлические мочалки во избежание повреждения поверхности корпуса прибора.
5. Температура воды не должна превышать 45 °С. Это может привести к деформации или потере цвета пластика.

Чистка воздушного фильтра

1. Поднимите переднюю панель до упора, затем поднимите выступающую часть воздушного фильтра и выньте его.
2. Очистите фильтр с помощью пылесоса или промойте водой. Если фильтр сильно загрязнен, то промойте его теплой водой с использованием мягкого моющего средства. Тщательно просушите фильтр в затененном месте.
3. Установите фильтр на место и закройте переднюю панель.

Техническое обслуживание

В конце сезона

Необходимо провести следующие действия:

- включите на длительное время сплит-систему в режиме «ВЕНТИЛЯЦИЯ»;
- после этого отключите прибор от сети;
- очистите воздушный фильтр;
- протрите внутренний и наружный блоки мягкой сухой салфеткой;
- выньте батареи из ПДУ.

В начале сезона

Необходимо выполнить следующие действия:

- убедитесь, что места забора и выпуска воздуха на внутреннем и наружном блоках не заблокированы;
- убедитесь в отсутствии ржавчины и коррозии на наружном блоке;
- убедитесь, что воздушный фильтр очищен;
- подключите прибор к сети;
- установите батареи в ПДУ.

Кондиционер имеет закрытый контур с хладагентом R410a. Данный фреон считается безопасным для озонового слоя, но находится в группе так называемых парниковых газов, способствующих глобальному потеплению, если они будут выпущены в атмосферу. Поэтому выполнение работ, связанных с данным хладагентом, доверяйте только соответствующим специалистам.

6. ВОЗМОЖНЫЕ НЕИСПРАВНОСТИ И МЕТОДЫ ИХ УСТРАНЕНИЯ

Следующие случаи не всегда являются признаками поломок.

Пожалуйста, прежде чем обратиться в сервисный центр, попробуйте воспользоваться следующими рекомендациями, если после выполнения указанных проверок кондиционер не возобновит нормальную работу, прекратите его эксплуатацию и обратитесь в сервисный центр.

Неисправность	Возможная причина и способ ее устранения
Прибор не включается	Проверьте подключение к сети. Сработало защитное устройство, попытайтесь включить кондиционер не менее чем через 3 минуты. Низкое или высокое напряжение в сети. Проверьте, может быть, выставлена работа по таймеру?
Кондиционер не реагирует на команды с пульта управления	Возможно, это влияние электромагнитных помех. Попробуйте отключить электропитание кондиционера и через 1 минуту подать его снова. Убедитесь, что пульт находится в зоне действия сигнала. Проверьте батареи дистанционного пульта, замените их при необходимости. Проверьте, не поврежден ли пульт.
Снизилась эффективность охлаждения или обогрева	Проверьте корректность установленной целевой температуры. Проверьте, не перекрыты ли входные и выходные отверстия внутреннего блока. Проверьте степень загрязнения воздушного фильтра, теплообменника и вентилятора внутреннего блока, выполните очистку при необходимости. Убедитесь, что теплый/холодный воздух не поступает в открытые окно или дверь. Проверьте корректность установленной скорости вентилятора. При высокой температуре наружного воздуха эффективность охлаждения может быть недостаточной. При низкой температуре наружного воздуха эффективность обогрева может быть недостаточной. Проверьте наличие в помещении дополнительных источников тепла.
Задержка при переключении режимов работы	Смена режимов работы в ходе эксплуатации может занимать до 3-х минут.

Задержка при включении режима обогрева	Данная задержка от 2 до 5 минут необходима для прогрева теплообменника внутреннего блока. Не является неисправностью.
Появление постороннего запаха	Кондиционер может усиливать запахи, присутствующие в помещении, такие как сигаретный дым, парфюмерия, от мебели и т.д. Проконсультируйтесь с сервисным центром, если запах сохраняется продолжительное время.
От внутреннего блока слышен звук текущей или булькающей воды	Звуки вызваны протекающим по трубам и кипящим хладагентом внутри внутреннего блока. Не является неисправностью.
От внутреннего блока слышно потрескивание	Потрескивание объясняется расширением или сжатием передней панели и других деталей прибора вследствие изменения температуры (не является неисправностью).
От внутреннего блока слышен слабый механический звук	Звук появляется при включении/выключении вентилятора внутреннего блока. Не является неисправностью.
От внутреннего блока слышен шипящий звук	Звук появляется при изменении потока хладагента. Не является неисправностью.
Изменение цвета внутреннего блока	Под воздействием различных факторов (например, ультрафиолетового излучения, температуры и пр.) пластиковый корпус может изменить цвет, что не отразится на функциональных характеристиках устройства. Не является недостатком.
Туман у отверстия выхода воздуха внутреннего блока	Если в помещении высокие влажность и температура воздуха, то на выходе из кондиционера может образовываться туман. Он пропадет через некоторое время работы, по мере снижения температуры в помещении.
Из наружного блока вытекает вода	Это конденсат с теплообменника наружного блока, образовавшийся при работе в режиме обогрева или при включении режима оттаивания. Не является неисправностью.

КОДЫ ОШИБОК

Код ошибки	Описание
E1	Ошибка датчика комнатной температуры воздуха
E2	Ошибка датчика температуры теплообменника наружного блока
E3	Ошибка датчика температуры теплообменника внутреннего блока
E4	Неисправность электродвигателя вентилятора внутреннего блока
E5	Ошибка линии связи между наружным и внутренним блоками
F0	Неисправность электродвигателя вентилятора наружного блока
F1	Ошибка IPM-модуля (Intelligent Power Module)
F2	Ошибка PFC-модуля
F3	Ошибка работы компрессора

Код ошибки	Описание
F4	Ошибка датчика температуры линии нагнетания компрессора
F5	Срабатывание защиты от перегрузки компрессора
F6	Ошибка датчика наружной температуры воздуха
F7	Срабатывание защиты от низкого или высокого напряжения электропитания
F8	Ошибка линии связи модулей наружного блока
F9	Ошибка модуля EEPROM (Electrically Erasable Programmable Read Only Memory)
FA	Ошибка датчика температуры линии всасывания (неисправность 4-х ходового клапана)

7. МОНТАЖ СПЛИТ-СИСТЕМЫ

Выбор места установки наружного блока

Для размещения наружного блока выберите место, способное выдержать его вес и вибрацию, где шум и потоки воздуха, создаваемые во время его работы, не будут усиливаться и причинять беспокойство самому пользователю и его соседям. Должно обеспечиваться достаточное свободное пространство для установки наружного блока на место эксплуатации и последующего его обслуживания.

Должно обеспечиваться достаточное свободное пространство не мешающее циркуляции воздуха, а со сторон забора и выброса воздуха наружным блоком не должно быть препятствий. Должно исключаться воздействие на наружный блок сильных ветров. Должно минимизироваться воздействие на наружный блок прямого солнечного света и осадков. В районах с сильными снегами рекомендуется установка защитных козырьков и ограждений. Должно обеспечиваться расстояние не менее 3 метров от наружного блока до радио- и телевизионных приемников, для уменьшения вероятности создания помех изображению и звуку при его работе. Наружный блок должен быть установлен строго горизонтально. Опоры крепления наружного блока должны быть надежно закреплены. Из наружного блока может течь жидкость, следует исключить близкое расположение предметов, которые могут пострадать от влаги.

При эксплуатации кондиционера при низких температурах наружного воздуха следует соблюдать следующие правила:

Запрещается устанавливать наружный блок в местах, где воздухозаборное/воздуховыпускное отверстие могут находиться под непосредственным воздействием ветра. Во избежание воздействия ветра наружный блок необходимо устанавливать так, чтобы воздухозаборное отверстие было обращено к стене, а со стороны воздухозаборного отверстия рекомендуется установить ветрозащитную перегородку. Для исключения заноса наружного блока снегом, необходимо предусмотреть место его установки выше уровня снегового покрова.

Выбор места установки внутреннего блока

Для размещения внутреннего блока выберите место, способное выдержать его вес и вибрацию. Должно обеспечиваться достаточное свободное пространство для установки внутреннего блока на место эксплуатации и последующего его обслуживания. Должно обеспечиваться достаточное свободное пространство не мешающее циркуляции воздуха, а со стороны выброса воздуха внутренним блоком не должно быть препятствий. Должно обеспечиваться расстояние не менее 1 метра от внутреннего блока до радио- и телевизионных приемников, для уменьшения вероятности создания помех изображению и звуку при его работе. Должно минимизироваться воздействие на внутренний блок прямого солнечного света и других источников тепла. Внутренний блок должен быть установлен строго горизонтально. Монтажный кронштейн внутреннего блока должен быть надежно закреплен.

Установочные размеры внутреннего блока

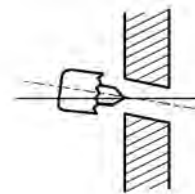
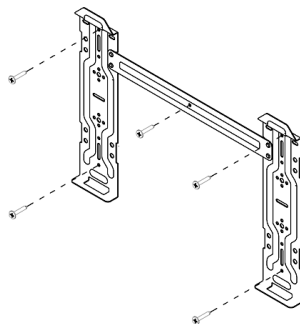
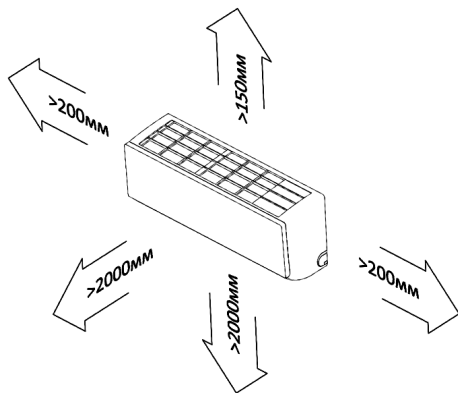

Выполнение отверстия в стене

Определите месторасположение отверстия в стене. Перед выполнением отверстия убедитесь в отсутствии в стене скрытых электрических кабелей и трубопроводов. Под небольшим углом в сторону наружного блока выполните отверстие диаметром 60/80 мм. При необходимости установите гильзу.

Трубопроводы хладагента, ограничения по длинам и перепадам высот

Мин. длина трубы (м)	Максимально допустимая длина трубы без дополнительной заправки хладагента (м)	Предельно допустимая длина трубы	Предельно допустимая высота между внутр. и внеш. блоками	Количество дополнительного хладагента (г/м)	
				< 12000 BTU	> 18000 BTU
2	5	модели 7-12 MBTU до 20 метров, 18-30 MBTU до 25 метров	модели 7-12 MBTU - 8 метров, 18-30 MBTU - 10 метров	20	30

Развальцовка труб хладагента

Правильно отрежьте с помощью трубореза медную трубу необходимой длины. Полностью удалите заусенцы с разрезанного поперечного сечения трубы. При удалении заусенцев наклоните трубу срезом вниз, чтобы удаляемые заусенцы не попали внутрь трубы. Наденьте на трубу конусную гайку соответствующего размера. Будьте внимательны, после развальцовки насадка гайки невозможна. Выполните развальцовку при помощи специального инструмента, с соблюдением всех правил выполнения данных работ. Проверьте получившуюся развальцовку, она должна быть одинаковой длины и с ровным краем по всему диаметру, с блестящей внутренней поверхностью без царапин. При обнаружении дефекта, обрежьте развальцованный участок и выполните развальцовку повторно.

Подключение труб хладагента

Совместите центральные оси трубопроводов и вручную затяните до упора накидную конусную гайку.

Зафиксировав штуцер гаечным ключом, затяните накидную конусную гайку динамометрическим ключом, соблюдая крутящий момент указанный в таблице.

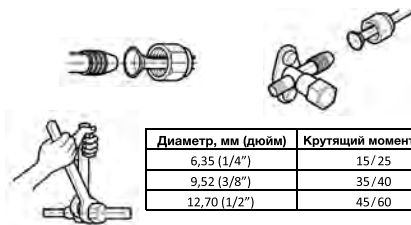
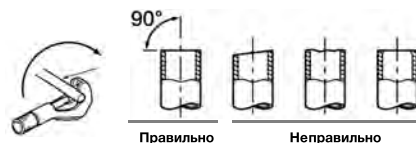

Диаметр, мм (дюйм)	Крутящий момент, Нм
6,35 (1/4")	15/25
9,52 (3/8")	35/40
12,70 (1/2")	45/60

Подключение межблочного электрического кабеля и кабеля электропитания

Снимите защитные крышки сервисных панелей наружного и внутреннего блоков. Ослабьте винты клеммных колодок и подсоедините соответствующим образом межблочный электрический кабель и кабель электропитания (некоторые модели внутренних блоков могут поставляться с уже подключенным к внутреннему блоку кабелем электропитания с электрической вилкой).

Подключение заземляющего провода произведите винтами, к отдельно расположенным на сервисных панелях резьбовым отверстиям. Следите за правильностью подключения проводов. Плотно затяните винты клеммных колодок, для предотвращения их ослабления. Убедитесь в неподвижности закрепленных проводов, потянув за них. Закрепите межблочный электрический кабель в проводные зажимы. Установите защитные крышки сервисных панелей наружного и внутреннего блоков.

Изоляция трубопроводов и обмотка лентой

Трубы хладагента должны быть проложены в теплоизоляции. Места соединения труб хладагента, включая клапаны наружного блока, должны быть теплоизолированы. Дренажная труба, при расположении ее в помещении, должна быть проложена в теплоизоляции. Используя ленту, плотно оберните трубы хладагента, дренажную трубу (шланг) и межблочный электрический кабель. Дренажная труба (шланг) должна быть расположена в самом низу связки.

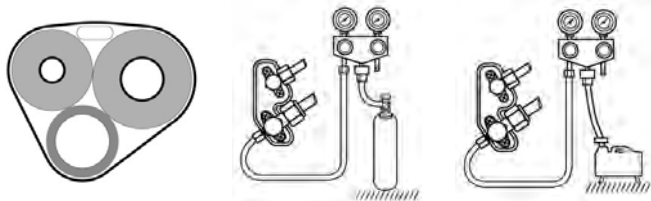

Процедуры проверки и вакуумирования

Убедитесь в правильности подключения трубопроводов хладагента и электрических кабелей. Снимите заглушки с клапанов газового и жидкостного трубопроводов хладагента наружного блока.

Убедитесь, что клапаны газового и жидкостного трубопроводов хладагента наружного блока закрыты. Подключите манометрический коллектор и баллон с азотом к сервисному порту газового трубопровода хладагента наружного блока. Баллон следует подключать через понижающий редуктор. Не допускается использование сжатого воздуха по причине высокого содержания в нем влаги. Заполните систему азотом до давления 4,15 МПа. Во избежание попадания в систему жидкого азота, расположите баллон клапаном вверх.

Проверьте все выполненные соединения трубопроводов на наличие утечки с помощью, например, мыльного раствора. В случае обнаружения утечки ее необходимо устранить.

По истечении 10-15 минут проверьте давление в системе. В случае его падения необходимо выяснить причину. Отключите баллон с азотом манометрического коллектора. Откачайте азот из системы.

Подключите к манометрическому коллектору вакуумный насос. Включите вакуумный насос. Создайте вакуум в системе до разрежения $-0,101$ МПа. По истечении 5-10 минут проверьте разрежения в системе. В случае его уменьшения необходимо выяснить причину. Отключите вакуумный насос от манометрического коллектора. Правильно используйте манометрический коллектор и вакуумный насос. Для этого, перед их использованием, обратитесь к инструкции по эксплуатации для каждого инструмента.

Полностью откройте клапаны трубопроводов хладагента наружного блока, сначала жидкостного, а затем газового.

Отключите манометрический коллектор от сервисного порта газового трубопровода хладагента наружного блока. Установите заглушки на клапаны газового и жидкостного трубопроводов хладагента наружного блока.

Заправка хладагентом

Данные модели поставляются с наружными блоками, заправленными хладагентом R410A. Системы не требуют добавления хладагента при длинах трубопроводов не превышающих ранее указанных ограничений.

Пробный пуск

Включите электропитание кондиционера. С помощью беспроводного пульта управления включите кондиционер и проверьте его работоспособность в различных режимах. Необходимо учесть, что оценку эффективности работы кондиционера необходимо производить не ранее чем через 15-20 минут после первого включения.

CENTEK[®] *Air*

8. ТЕХНИЧЕСКИЕ ХАРАКТЕРИСТИКИ

МОДЕЛЬ	65Q28WIFI	65Q18WIFI	65Q12WIFI	65Q08WIFI	65Q12WIFI	65Q18WIFI	65Q28WIFI
Источник питания	рекомендованный диапазон - 220-240 -50, допустимый - 160-260 -50						
Охлаждение	Проводимость	12000		9000	12000		24000
	ВТ	3520 (1400-3600)		2840 (1450-3200)	3520 (1400-3600)		7280 (1700-7400)
	Ном. мощность	980 (450-1500)		750 (880-1350)	980 (450-1500)		1990 (650-2700)
	Ном. ток	4.6 (2.0-7.5)		3.6 (1.5-5.9)	4.6 (2.0-7.5)		9.2 (3.0-11.8)
Обогрев	EER	3.59		3.78	3.59		3.66
	ВТ	12000		9000	12000		24000
	Проводимость	3750 (1100-3850)		2920 (1400-3300)	3750 (1100-3850)		7400 (1400-7600)
	Ном. мощность	950 (400-1350)		730 (880-1540)	950 (400-1350)		1880 (450-2600)
Макс. вход. мощность	Ном. ток	4.3 (1.6-7.0)		3.4 (1.7-6.7)	4.3 (1.6-7.0)		8.3 (2.1-11.3)
	COP	3.94		3.9	3.94		3.93
	ВТ	1800		1600	1800		3000
	А	8.5		8.5	8.5		14
Макс. рабочий ток	(м3/ч)						
	Тип	Роторный		Роторный	Роторный		Роторный
Циркуляция воздуха	Проводимость	Toshiba/Gmcc		Toshiba/Gmcc	Toshiba/Gmcc		Hitachi/Highly
	Компрессор	R410A		R410A	R410A		R410A
Хладагент	R410A						
	Заправка хладагента	г		520	620		1800
Уровень шума (внутренний блок)	Габариты (ШХГХВ)	31/29/27/22		31/29/27/22	31/29/27/24		39/37/34/30
	Упаковка (ШХГХВ)	700*285*188		800*300*188	800*300*188		970*315*235
	Вес нетто	770*355*272		890*370*292	920*370*282		1047*385*317
	Вес брутто	8		9.6	9		14
Уровень шума (внешний блок)	Класс энергоэффективности	A+		A+	A+		A+
	Класс гидроизоляции (внутр/внеш блок)	IP		IPX4/IPX4	IPX4/IPX4		IPX4/IPX4
Наружный блок	Класс электрозащиты (внутр/внеш блок)	Class		I/I	II		II
	Диапазон устанавливаемой температуры (охлаждение)	°C		16...32	16...32		16...32
	Рабочий диапазон температуры (охлаждение)	°C		+18...+43/-15...+24	+18...+43/-15...+24		+18...+43/-15...+24
	Класс энергоэффективности	A+		A+	A+		A+

9. ЗАЩИТА ОКРУЖАЮЩЕЙ СРЕДЫ, УТИЛИЗАЦИЯ ПРИБОРА

ЗАЩИТА ОКРУЖАЮЩЕЙ СРЕДЫ

Упаковка, сам прибор сделаны из материалов, которые могут быть использованы повторно.

По возможности, при утилизации выбрасывайте их в контейнер, предназначенный для повторно используемых материалов.

УТИЛИЗАЦИЯ ПРИБОРА

Прибор по окончании срока службы может быть утилизирован отдельно от обычного бытового мусора. Его можно сдать в специальный пункт приема электронных приборов и электроприборов на переработку. Материалы перерабатываются в соответствии с их классификацией. Сдав этот прибор по окончании его срока службы на переработку, Вы внесете большой вклад в защиту окружающей среды. Список пунктов приема электронных приборов и электроприборов на переработку Вы можете получить в муниципальных органах государственной власти.

10. ИНФОРМАЦИЯ О СЕРТИФИКАЦИИ, ГАРАНТИЙНЫЕ ОБЯЗАТЕЛЬСТВА

Товар сертифицирован в соответствии с законом «О защите прав потребителей».

Этот прибор соответствует всем официальным национальным стандартам безопасности, применимым к электроприборам в Российской Федерации.

Установленный производителем в порядке п. 2 ст. 5 Федерального закона РФ «О защите прав потребителей» срок службы для данного изделия составляет 10 лет с даты реализации конечному потребителю при условии, что изделие используется в строгом соответствии с настоящей инструкцией по эксплуатации и применимыми техническими стандартами. По окончании срока службы обратитесь в ближайший авторизованный сервисный центр для получения рекомендаций по дальнейшей эксплуатации прибора. Дата производства изделия указана в серийном номере (2 и 3 знаки – год, 4 и 5 знаки – месяц производства). Гарантийное и послегарантийное обслуживание осуществляется генеральным сервисным центром ООО «Ларина-Сервис», г. Краснодар. Тел.: +7 (861) 2–600–900. О наличии сервисного центра в Вашем городе Вы можете узнать по указанному телефону или на сайте www.centek-air.ru.

Продукция имеет сертификат соответствия: **№ TC RU C-CN.ЦС01.В.01646 от 02.10.2017 г.**

11. ИНФОРМАЦИЯ О ПРОИЗВОДИТЕЛЕ, ИМПОРТЕРЕ

Импортер на территорию РФ: ИП Асрумян К.Ш.

Адрес: Россия, 350912, г Краснодар, пгт Пашковский, ул. Атамана Лысенко, 23. Тел.: +7 (861) 2-600-900



Продукция сертифицирована и соответствует всем требуемым европейским и российским стандартам.

УВАЖАЕМЫЙ ПОТРЕБИТЕЛЬ!

Срок гарантии на все приборы 36 месяцев с даты реализации конечному потребителю. Данным гарантийным талоном производитель подтверждает исправность данного прибора и берет на себя обязательство по бесплатному устранению всех неисправностей, возникших по вине производителя.

Гарантийный ремонт может быть произведен в авторизованном сервисном центре изготовителя ООО «Ларина-Сервис», находящемся по адресу: г. Краснодар, ул. Демуса, 14. Тел.: +7 (861) 2-600-900.

УСЛОВИЯ ГАРАНТИЙНОГО ОБСЛУЖИВАНИЯ

1. Гарантия действует при соблюдении следующих условий оформления:

- правильное и четкое заполнение оригинального гарантийного талона изготовителя с указанием наименования модели, ее серийного номера, даты продажи, при наличии печати фирмы-продавца и подписи представителя фирмы-продавца в гарантийном талоне, печатей на каждом отрывном купоне, подписи покупателя.

Производитель оставляет за собой право на отказ в гарантийном обслуживании в случае непредоставления вышеуказанных документов, или если информация в них будет неполной, неразборчивой, противоречивой.

2. Гарантия действует при соблюдении следующих условий эксплуатации:

- использование прибора в строгом соответствии с инструкцией по эксплуатации;
- соблюдение правил и требований безопасности.

3. Гарантия не включает в себя периодическое обслуживание, чистку, установку, настройку прибора на дому у владельца.

4. Случаи, на которые гарантия не распространяется:

- механические повреждения;
- естественный износ прибора;
- несоблюдение условий эксплуатации или ошибочные действия владельца;
- неправильная установка, транспортировка;
- стихийные бедствия (молния, пожар, наводнение и т. п.), а также другие причины, находящиеся вне контроля продавца и изготовителя;
- попадание внутрь прибора посторонних предметов, жидкостей, насекомых;
- ремонт или внесение конструктивных изменений неуполномоченными лицами;
- использование прибора в профессиональных целях (нагрузка превышает уровень бытового применения), подключение прибора к питающим телекоммуникационным и кабельным сетям, не соответствующим Государственным Техническим Стандартам;
- выход из строя перечисленных ниже принадлежностей изделия, если их замена предусмотрена конструкцией и не связана с разборкой изделия:
 - а) пульты дистанционного управления, аккумуляторные батареи, элементы питания (батарейки), внешние блоки питания и зарядные устройства.
 - б) расходные материалы и аксессуары (упаковка, чехлы, ремни, сумки, сетки, ножи, колбы, тарелки, подставки, решетки, вертелы, шланги, трубки, щетки, насадки, пылесборники, фильтры, поглотители запаха).

5. Настоящая гарантия предоставляется изготовителем в дополнение к правам потребителя, установленным действующим законодательством, и ни в коей мере не ограничивает их.

6. Производитель не несет ответственности за возможный вред, прямо или косвенно нанесенный продукцией ТМ «Centek», людям, домашним животным, имуществу потребителя и/или иных третьих лиц

в случае, если это произошло в результате несоблюдения правил и условий эксплуатации, установки изделия; умышленных и/или неосторожных действий (бездействий) потребителя и/или иных третьих лиц действия обстоятельств непреодолимой силы.

7. При обращении в сервисный центр прием изделия предоставляется только в чистом виде (на приборе не должно быть остатков продуктов питания, пыли и других загрязнений).

Производитель оставляет за собой право изменять дизайн и характеристики прибора без предварительного уведомления.

Срок службы для данного изделия составляет 10 лет с даты реализации конечному потребителю при условии, что изделие используется в строгом соответствии с настоящей инструкцией по эксплуатации и применимыми техническими стандартами.

По окончании срока службы обратитесь в авторизованный сервисный центр для получения рекомендаций по дальнейшей эксплуатации прибора.

Дата производства изделия указана в серийном номере (2 и 3 знаки - год, 4 и 5 знаки - месяц производства). Серийный номер находится на корпусе изделия и/или в руководстве пользователя.

Гарантийный талон № _____ кепілдік талоны

**Талон действителен при наличии всех штампов и отметок
Талон барлық мөртаңбалар мен белгілер болғанда ғана жарамды**

Внимание! Пожалуйста, потребуйте от продавца полностью заполнить гарантийный талон и отрывные талоны.
Ескерту! Сатушыдан кепілдік талоны мен үзік талонды толық толтыруын талап етуіңізді өтінеміз.

Изделие / Бұйым

Серийный номер /
Сериялық нөмірі

см. шильдик на внутреннем блоке кондиционера /
Кондиционердің ішкі блогындағы нәлді қараңыз

Модель / Үлгісі

Фирма-продавец /
Сатушы фирма

Юридический адрес
фирмы-продавца /
Сатушы фирманың
заңды мекенжайы

ФИО и телефон
покупателя / Сатып
алушының ТАӘ
және телефоны

Подпись продавца / Сатушының қолы _____

М.П. / М. О.

ГАРАНТИЙНЫЙ ОТРЫВНОЙ ТАЛОН

Данный отрывной талон заполняется представителем фирмы-продавца

Берілген жыртпалы талондарды сатушы фирманың өкілі толтырады

ИЗДЕЛИЕ / БҰЙЫМ

МОДЕЛЬ / ҮЛГІ

СЕРИЙНЫЙ НОМЕР № /
СЕРИЯЛЫҚ НӨМІРІ №

ДАТА ПРОДАЖИ /
САТЫЛҒАН КҮНІ

ФИРМА-ПРОДАВЕЦ /
САТУШЫ ФИРМА

1

М.П.

ГАРАНТИЙНЫЙ ОТРЫВНОЙ ТАЛОН

Данный отрывной талон заполняется представителем фирмы-продавца

Берілген жыртпалы талондарды сатушы фирманың өкілі толтырады

ИЗДЕЛИЕ / БҰЙЫМ

МОДЕЛЬ / ҮЛГІ

СЕРИЙНЫЙ НОМЕР № /
СЕРИЯЛЫҚ НӨМІРІ №

ДАТА ПРОДАЖИ /
САТЫЛҒАН КҮНІ

ФИРМА-ПРОДАВЕЦ /
САТУШЫ ФИРМА

2

М.П.

ГАРАНТИЙНЫЙ ОТРЫВНОЙ ТАЛОН

Данный отрывной талон заполняется представителем фирмы-продавца

Берілген жыртпалы талондарды сатушы фирманың өкілі толтырады

ИЗДЕЛИЕ / БҰЙЫМ

МОДЕЛЬ / ҮЛГІ

СЕРИЙНЫЙ НОМЕР № /
СЕРИЯЛЫҚ НӨМІРІ №

ДАТА ПРОДАЖИ /
САТЫЛҒАН КҮНІ

ФИРМА-ПРОДАВЕЦ /
САТУШЫ ФИРМА

3

М.П.

ОТМЕТКИ СЕРВИС-ЦЕНТРА

Данный отрывной талон заполняется представителем сервисного центра, проводящего ремонт прибора

Берілген жыртпалы талондарды бұйымға жөндеу жүргізетін сервистік орталықтың өкілі толтырады.

ДАТА ПОСТУПЛЕНИЯ В
РЕМОНТ /
ЖӨНДЕУГЕ ТУСКЕН КҮНІ _____

ДАТА ВЫДАЧИ /
БЕРІЛГЕН КҮНІ _____

1

ВИД РЕМОНТА /
ЖӨНДЕУ ТҮРІ _____

М.П.

ОТМЕТКИ СЕРВИС-ЦЕНТРА

Данный отрывной талон заполняется представителем сервисного центра, проводящего ремонт прибора

Берілген жыртпалы талондарды бұйымға жөндеу жүргізетін сервистік орталықтың өкілі толтырады.

ДАТА ПОСТУПЛЕНИЯ В
РЕМОНТ /
ЖӨНДЕУГЕ ТУСКЕН КҮНІ _____

ДАТА ВЫДАЧИ /
БЕРІЛГЕН КҮНІ _____

2

ВИД РЕМОНТА /
ЖӨНДЕУ ТҮРІ _____

М.П.

ОТМЕТКИ СЕРВИС-ЦЕНТРА

Данный отрывной талон заполняется представителем сервисного центра, проводящего ремонт прибора

Берілген жыртпалы талондарды бұйымға жөндеу жүргізетін сервистік орталықтың өкілі толтырады.

ДАТА ПОСТУПЛЕНИЯ В
РЕМОНТ /
ЖӨНДЕУГЕ ТУСКЕН КҮНІ _____

ДАТА ВЫДАЧИ /
БЕРІЛГЕН КҮНІ _____

3

ВИД РЕМОНТА /
ЖӨНДЕУ ТҮРІ _____

М.П.



ПАЙДАЛАНУШЫ
НҰҚАУЛЫҒЫ

CENTEK[®] *air*

АУАНЫ КОНДИЦИОНИРЛЕУДІҢ
СПЛИТ-ЖҮЙЕСІ

CT-65QXX | CT-65QWIFIXX

Q
СЕРИЯ
INVERTER

СОДЕРЖАНИЕ

1. Қауіпсіздік шаралары	2
2. Жиынтықталуы	5
3. Құралдың сипаттамасы	5
4. Құралды басқару	6
5. Құралға техникалық қызмет көрсету және күту	11
6. Біқтимал ақаулары мен оларды жөндеу әдістері	12
7. Сплит-жүйені орнату	14
8. Техникалық сипаттамалары	19
9. Қоршаған ортаны қорғау, құралды кәдеге жарату	20
10. Сертификаттау туралы ақпарат, кепілдік міндеттемелер	20
11. Өндіруші, импорттаушы туралы ақпарат	21

Құрметті тұтынушы!
«Centek» СМ өнімін таңдағаныңыз үшін алғыс айтамыз.

Дұрыс пайдаланған жағдайда бұл құралдың дұрыс қызмет ететініне кепілдік береміз.

Пайдаланар алдында құралды дұрыс және қауіпсіз пайдалану жөніндегі маңызды ақпараттары бар нұсқаулықпен мұқият танысуыңызды сұраймыз. Осы нұсқаулықты сақтап қойыңыз.

Құралды тікелей арналымы бойынша қолданбаған жағдайда және осы нұсқаулықта көрсетілген қағидалар мен шарттарды сақтамаған кезде, сондай-ақ құралды біліктіліксіз жөндеуге тырысқан кезде, өндіруші жауапкершілікті өз мойнына алмайды.

«Сплит» типті ауаны кондиционирлеу жүйесін (бұдан әрі – сплит-жүйе) тек білікті мамандар орнатуы тиіс. Өз бетіңізбен орнатуға тырыспауыңызды өтінеміз. Біліктіліксіз орнату құралдың дұрыс жұмыс істемеуіне және істен шығуына алып келуі мүмкін.

1. ҚАУІПСІЗДІК ШАРАЛАРЫ

Сіздің сатып алған құралыңыз Ресей Федерациясындағы ауаны кондиционирлеу жүйелеріне қолданылатын қауіпсіздіктің барлық ресми стандарттарына сәйкес келеді.

Кондиционерді орнатар алдында, осы нұсқаулықпен мұқият танысыңыз және оны қолжетімді жерде сақтаңыз. Кондиционерді дұрыс орнатпау және қоспау электр тогымен жарақаттануға, өрттің шығуына, сұйықтықтың ағуына және басқа да залалдарға әкелуі мүмкін.

- Қолданылатын қосымша бөлшектер мен материалдар осы кондиционерге арналғандығына көз жеткізіңіз. Кондиционерді орнатуды тек білікті мамандар ғана жүзеге асыру керек.
- Кондиционерді орнатуға қатысты сұрақтар туындаған кезде, өндірушінің Сіздің аймағыңыздағы ресми өкіліне жүгініңіз.

Осы нұсқаулықтағы сақтық шаралары ЕСКЕРТУЛЕР МЕН САҚТАНДЫРУЛАРҒА бөлінеді. Төменде көрсетілген барлық сақтық шараларын сақтаңыз: олардың барлығы Сіздің қауіпсіздігіңізді қамтамасыз ету үшін маңызды.

- Кез-келген ЕСКЕРТУЛЕРДІ ескермеу өлімге, ауыр жарақаттарға және басқа да қайғылы салдарларға алып келуі мүмкін.
- Кез-келген САҚТАНДЫРУЛАРДЫ ескермеу кейбір жағдайларда ауыр салдарларға алып келуі мүмкін.

Орнату бойынша жұмыстарды аяқтағаннан кейін, білікті маман кондиционер иесіне кондиционерді пайдалану қағидалары туралы нұсқау беру керек.

ЕСКЕРТУЛЕР

Кондиционерді электрмен қамту желілеріне дұрыс және заңға сәйкес қосу электр тогымен жарақаттануға, өрттің шығуына әкелуі мүмкін.

- Қорғаныштық ажырату құрылғысын (ҚАҚ) орнатыңыз. Электр тогымен жарақаттану ықтималдығына жол бермеу үшін, номиналдық қуаттағы қорғаныштық ажырату құрылғысын (ҚАҚ) орнатыңыз.
- Кондиционерді электрмен қамту желілеріне қосуды бөлек тізбекпен орындау керек.

Электрді жүргізу үшін қосымша қосусыз қажет қашықтықты жабатын жеткілікті ұзындықтағы кабельді пайдаланыңыз.

Егер кондиционерді электрмен қуаттау розеткадан жүзеге асырылса, кондиционердің қуат беру кабелінің ашасын ұзартқыштарды қолданбай, тікелей розеткаға қосыңыз және қызып кетуге жол бермеу үшін, кондиционермен бірге басқа да электр жабдықтарын бір розеткаға қоспаңыз.

- Ішкі және сыртқы блоктар арасындағы электрлік жалғаулар үшін ұсынылатын қималар кабелін пайдаланыңыз. Жалғағыш кабельдердің клеммасы сыртқы керілуге ұшырамау үшін, оларды сенімді бекітіңіз.

Жалғау кабельдерін дұрыс және заңға сәйкес қосу электр тогымен жарақаттануға, өрттің шығуына әкелуі мүмкін.

- Кондиционер тиісті түрде жерге тұйықталуы керек. Жерге тұйықтауды газ және су желісі құбырларына, най-

зағай бұрғыш немесе телефон желілеріне орындауға тыйым салынады. Кондиционерді тиісті түрде жерге тұйықтамау электр тогымен жарақаттануға әкелуі мүмкін.

- Электрлік қуат беру кабелін және жалғау кабельдерін қосқаннан кейін, құрастыру панельдерінің қақпағын міндетті түрде орнына орнатыңыз.

Қақпақтарды орнатпау немесе толықтай орнатпау электр тогымен жарақаттануға, өрттің шығуына әкелуі мүмкін.

- Салқындатқыш агент контурына көрсетілген салқындатқыш агенттен басқа заттардың түсуіне жол бермеңіз.
- Кондиционерді орнату аяқталғаннан кейін, салқындатқыш агенттің ағып тұрмағандығына көз жеткізіңіз.

Салқындатқыш агенттің ағуы және одан кейін оның қатты қыздырылған заттармен немесе жалынмен байланысқа түсуі денсаулыққа зиянды заттардың түзілуіне әкелуі мүмкін, бұл тұншығуға себеп болуы мүмкін. Салқындатқыш агент орынжай ішіне аққан жағдайда, орынжайды желдетіңіз.

- Салқындатқыш агентті атмосфераға шығаруға тыйым салынады.
- Салқындатқыш агент қатты қыздырылған заттармен немесе жалынмен байланысқа түскен жағдайда, денсаулыққа зиянды заттардың түзілуіне әкелуі мүмкін, бұл тұншығуға себеп болуы мүмкін.
- Салқындатқыш агентті жинау кезінде компрессорды салқындатқыш агенттің құбыр желілері ажыратылғанға дейін тоқтату керек.

Компрессор жұмыс істеп тұрған кезде, салқындатқыш агенттің құбыр желілерін ажырату кезінде контурға ауа кірудің себебінен ондағы қысымды шектен тыс көтеруге болмайды, бұл құбыр желілерінің жарылуына және жарақат алуға әкелуі мүмкін.

САҚТАНДЫРУЛАР

- Өртке қауіпті газдың шығу қаупі бар жерлерге кондиционерді орнатпаңыз. Кондиционердің қасында газдың жиналуы газдың жануына және жарылуына әкелуі мүмкін.
- Кондиционерді ұсақ жануарлар тұратын жерлерге орнатпаңыз.

Ұсақ жануарлар кондиционердің ішіне кіріп кетіп, бұйымның механикалық ақаулығына, түтіннің шығуына және өрттің шығуына әкеліп соғуы мүмкін.

Дренаждық құбыр желілерінің дұрыс төселгендігіне көз жеткізіңіз.

Құбыр желілерінің төселуіне қатысты жұмыстардың дұрыс орындалмауы және олардың жалғану ақаулықтары кондиционерден шығатын сұйықтықтың айналадағы заттарға төгілуіне және содан соң оларды бүлдіруге әкелуі мүмкін.

ЕСКЕРТУЛЕР

- Бұл жабдық қауіпсіздігіне жауапты адамдардың сәйкесті нұсқамасы болмаса және бақылау жасамаса, физикалық немесе ақыл-ой мүмкіндіктері шектеулі адамдардың, балалардың, сондай-ақ осындай аспаптарды пайдалану тәжірибесі жеткіліксіз адамдардың қолдануына арналмаған.
- Аталған ауаны кондиционирлеу жүйесі тек тұрмыстық мақсаттарда қолданылады.
- Құралдың жұмыс істеуінде апаттық жағдайлар туындаған кезде (жанған иіс, бөгде шуыл және т.б.), оны дереу электр желісінен ажыратыңыз.

2. ЖИЫНТЫҚТАЛУЫ

сыртқы блок1 дана
 ішкі блок1 дана
 Ішкі блоктың монтаждау панелі1 дана
 Қашықтан басқару пульті (ҚБП)1 дана
 ҚБП арналған батарея1 дана
 Монтаждауға арналған құралдар (ПВХ таспасы, қазмойын, гофрленген ағызу құбыры, сәндік пластикалық сақина, 4 салмалы сомын, монтаждауға арналған мастика)1 жиынтық
 Пайдаланушы нұсқаулығы1 дана

Сүзгілер*:

Сильвер-ион* бактерияға қарсы сүзгісі*1 дана
 Биосүзгі*1 дана
 Компоненттік сүзгі*1 дана
 Көмір (карбон) сүзгісі*1 дана

* Таңдаған жағдайда жеткізіледі

3. ҚҰРАЛДЫҢ СИПАТТАМАСЫ

Ішкі блок

1. Сыртқы панель
2. Ауа сүзгісі
3. Қолмен іске қосу батырмасы
4. Жалюзи
5. Сигнал қабылдағыш
6. Қуаттандырғыш бауы
7. ҚБП
8. Дренаждық шланг
9. Салқындатқыш агент/сұйықтыққа арналған құбыр

10. Сүзгілер

Сыртқы блок

11. Кескіш клапан
12. Ауа шығаратын саңылау торы

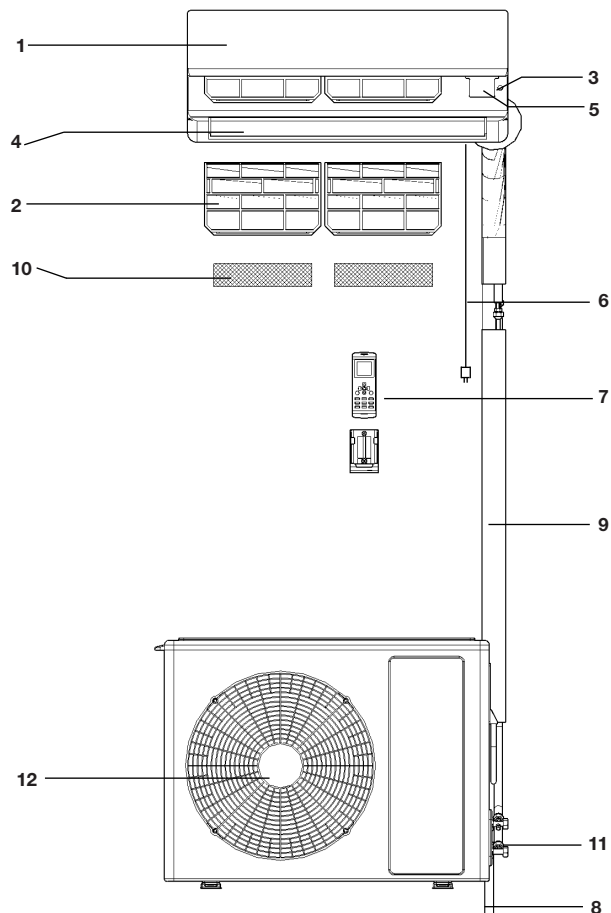

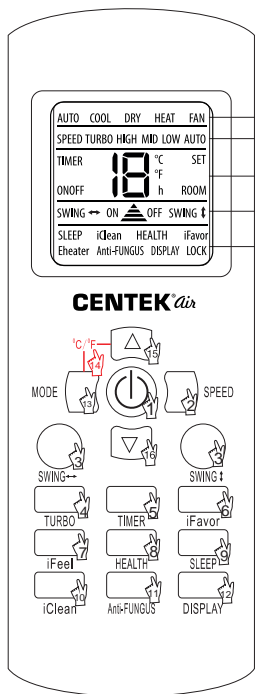

- ЖҰМЫС РЕЖИМИ
- ЖЕЛДЕТКІШ ЖЫЛДАМДЫҒЫ
- ТЕМПЕРАТУРА, УАҚЫТ ЖӘНЕ Т.Б
- ЖАЛЮЗИДІҢ ОРНАЛУСУ
- ОПЦИЯЛАР

1. ON/OFF (Қосу/Өшіру) батырмасы
2. Speed (Желдеткіш жылдамдығы) батырмасы
3. Swing (Жалюзи бағыты) батырмасы
4. Turbo (Турборежим) батырмасы
5. Timer (Таймер) батырмасы
6. iFavor (Сүйікті реттемелер) батырмасы
7. iFeel (Атмосфера) батырмасы
8. Health (Денсаулық) батырмасы
9. Sleep (Ұйқы) батырмасы
10. Clean (Тазарту) батырмасы
11. Anti-Fungus (Зеңге қарсы) батырмасы
12. Display (Дисплей) батырмасы
13. Mode (Жұмыс режимі) батырмасы
14. 0C және 0F ауыстыру (опциялық түрде)
15. Температураны ұлғайту батырмасы
16. Температураны азайту батырмасы

4. ҚҰРАЛДЫ БАСҚАРУ

Қолмен іске қосу функциясы

Егер қашықтан басқару пульті жоғалған, немесе батареялары қуатынан айрылған болса, Сіз қолмен іске қосу батырмасын пайдалана аласыз. Бұл үшін ішкі блоктың алдыңғы панелін абайлап көтеріп, содан соң қолмен іске қосу

батырмасын (3) қысқа ғана басып қалыңыз. Сплит-жүйе автоматты режимде (AUTO) жұмыс істей бастайды. Қолмен іске қосу батырмасын қайта басқанда құрал айрылып қалады.

ҚБП БАТЫРМАЛАРЫНЫҢ АРНАЛЫМЫ

1. ON/OFF (Қосу/Өшіру) батырмасы

Бұл батырманы басқанда кондиционер қосылып, пульттің дисплейінде «ON» индикаторы жанады, қайта басқан кезде кондиционер айырылып, пульт дисплейінде «OFF» индикаторы жарқылдайды. Кондиционерді қосқан кезде алдыңғы жұмыс реттемелері орнатылады.

2. Speed (Желдеткіш жылдамдығы) батырмасы

Батырманы басқан сайын ішкі блоктың желдеткішінің айналу жылдамдығы (шығатын ауаның жылдамдығы) келесідей түрде өзгереді: Автоматты / Төмен / Орташа / Жоғары. Пульт дисплейінде желдеткіштің тиісті жылдамдығының индикациясы жарқылдайды: «AUTO» (Автоматты), «LOW» (төмен), «MID» (орташа), «HIGH» (жоғары). Автоматты түрде қойылатын желдеткіш жылдамдығы берілген мақсаттық температура мен қоршаған ауа температурасының аралығындағы айырмаға тәуелді. Желдету режимінде желдеткіштің автоматты жылдамдығына қойылмайды.

3. Swing (Жалюзи бағыты) батырмасы

Батырманы басқан кезде шығатын ауаның бағытын тігінен өзгертетін ішкі блоктың көлденең жалюзиінің тербелісі туындап, пульттің дисплейінде «SWING» индикаторы жарқылдайды. Жалюзи қажетті орнына орныққанша күтіп, тербелісті тоқтату үшін батырманы қайта басыңыз.

Жалюзиде конденсат түзілуіне жол бермес үшін, ауа ағынының салқындату және құрғату режимдерінде төмен қарай ұзақ бағытталуына жол бермеу керек. Жалюзи бұзылып қалмас үшін, оның қалпын қолмен реттелеуге болмайды.

4. Turbo (Турборежим) батырмасы

Кондиционердің салқындату немесе жылыту режимдерінде жұмыс істеуі кезінде батырманы басқаннан кейін, кондиционердің қарқынды жұмыс режимі қосылады. Ішкі блоктың желдеткіші ор-

натылған мақсатты температураға тезірек жету үшін, орынжайдың ба-рынша тезірек салқындауын немесе жылуын қамтамасыз ете отырып, ең жоғары жылдамдықта айналады, пульт дисплейінде «TURBO» индикаторы жанады. Жұмыс режимін қайта ауыстыру кезінде, желдеткіш айналымының жылдамдығын өзгерткен немесе TURBO батырмасына қайта басқан кезде, қарқынды жұмыс істеу режимі сөнеді.

5. Timer (Таймер) батырмасы

Кондиционерді қосу таймерін реттемелеу (TIMER ON). Қашықтан басқару пульті айырылып тұрған кезде, TIMER батырмасын басқан кезде, кондиционерді қосу таймері қосылады, дисплейде «TIMER ON» индикаторы және таймер уақыты жанады. Уақытты орнату диапазоны 0,5 сағаттан (30 минуттан) 24 сағатқа дейін. Кондиционерді қосу таймерінің қалаған уақытын орнату үшін, жоғары/төмен батырмаларын басыңыз. Таймер мәні 10 сағатқа жеткеннен кейін, осы батырмаларды әрбір басқан кезде, уақыт 1 сағатқа көтеріледі немесе төмендейді. Кондиционерді қосу таймерін іске қосу үшін, TIMER батырмасына қайта басыңыз. кондиционерді таймер бойынша қосқаннан кейін, пульт дисплейінде кондиционер жұмысын реттемелеу көрсетіледі. Қажет болған кезде, оларды өзгертуге болады. Берілген уақыттан кейін, кондиционер орнатылған реттемелеулермен автоматты түрде қосылады. Кондиционерді айыру таймерін реттемелеу (TIMER OFF). Қашықтан басқару пульті қосылып тұрған кезде, TIMER батырмасын басқан кезде, кондиционерді айыру таймері қосылады, дисплейде «TIMER OFF» индикаторы және таймер уақыты жанады. Уақытты орнату диапазоны 0,5 сағаттан (30 минуттан) 24 сағатқа дейін. Кондиционерді қосу таймерінің қалаған уақытын орнату үшін, жоғары/төмен батырмаларын басыңыз. Осы батырмаларды әрбір басқан кезде, уақыт 0,5 сағатқа (30 минутқа) көтеріледі немесе төмендейді. Таймер мәні 10 сағатқа жеткеннен кейін, осы батырмаларды әрбір басқан кезде, уақыт 1 сағатқа көтеріледі немесе төмендейді.

Кондиционерді айыру таймерін іске қосу үшін, TIMER батырмасына қайта басыңыз. Берілген уақыттан кейін, кондиционер автоматты түрде айырылады.

6. iFavor (Сүйікті реттемелер) батырмасы

Кондиционердің жұмыс істеп тұрғаны кезінде, батырманы басқан кезде, пайдаланушының алдын ала орнатқан жұмыс дәлдемелері

орнатылады, пульт дисплейінде «iFAVOR» индикаторы жанады. батырманы қайта басқан кезде, аталған режимді қосқанға дейінгі орнатылған реттемелер қайтарылады.

Пайдаланушы дәлдемелерін орнату үшін параметрлердің талап етілген мәндерін алдын ала орната отырып, iFAVOR батырмасын басып, 3 секундтен астам уақыт ұстап тұру керек. пайдаланушы режимінің параметрлерін жазу пульт дисплейінде «iFAVOR» индикаторының үш мәрте жанып-сөнуімен расталады.

7. iFeel (Атмосфера) батырмасы

Батырманы басқан кезде, қашықтан басқару пультінде кіріктірілген температура қабылдағышы бойынша кондиционердің өнімділігін реттеу режимі қосылады. Пулт дисплейі «ROOM» индикаторымен бірге пульттін орналасқан жеріндегі ауаның бөлме температурасының мәні көрсетіледі. Кондиционерді сөндірген кезде немесе батырманы қайта басқан кезде, режим сөнеді.

8. Health (Денсаулық) батырмасы

«Денсаулық» режимін қосқан кезде, қоршаған ортаның температурасына байланысты сплит-жүйе орынжай ішінде пайдаланушыға ыңғайлылық туғыза отырып, автоматты түрде салқындату және жылыту режимінде жұмыс істей бастайды.

9. Sleep (Ұйқы) батырмасы

Түнгі жұмыс режимі батырмасы басылған кезде пульт дисплейінде «SLEEP» индикаторы жарқылдап, ал ішкі блоктың сыртқы панеліндегі дисплей өшіп қалады. Бұл режимде ішкі блок желдеткіші төмен жылдамдықпен айналып, ал кондиционерде қолданылатын температура келесідей түрде өзгереді.



10. iCLEAN (Тазарту) батырмасы

Кондиционер өшірулі кезде батырманы басқанда, ішкі блокты тазарту режимі қосылып, пульт дисплейінде «iCLEAN» индикаторы мен «CL» символдары жарқылдап көрініп, ішкі блоктың сыртқы панеліндегі дисплейде «CL» символдары көрінеді. Тазарту блоктың буландырғышы мен ішкі қуыстарының бетіндегі ылғалды кетіру үшін қажет. Ылғалды кетіру бактериялардың пайда болып, өсуінің, сондай-ақ блок ішінде көгістің түзілуінің алдын алады. Тазарту режимінің ұзақтығы 35 минутқа созылады. Кондиционерді өшіргенде немесе батырманы қайта басқанда режимі айрылып қалады.

11. Anti-Fungus (Зеңге қарсы) батырмасы

Қашықтан басқару пульті мен кондиционер өшірулі кезде батырманы басу кондиционер өшірілгеннен кейін ішкі блокты автоматты үрлеу режимін қосып, пульт дисплейінде «Anti-FUNGUS» индикаторы жарқылдайды. Режимнің қосылғаны пәрмендердің қабылданғанын растайтын алғашқы бес сигналдан соң шығатын дыбыстық сигналдар сериясымен расталады. Бұл функция іске қосылғанда, кондиционер әр қосылған сайын ол айырылып қалғанға дейін, ішкі блоктың желдеткіші қосымша үш минут бойы төмен жылдамдықпен жұмыс істейді.

Бұл функция буландырғыштың зеңденуінің алдын алуға, соңынан жағымсыз иістің таралуының алдын алуға бағытталады.

Функция орындалып жатырған кезде және толық аяқталғанға дейін кондиционерді қайта қоспаған жөн.

Кондиционерді қорек көзінен ажыратудан басқа жағдайларда кондиционерді алдағы уақыттағы өшірулер кезінде режим әдепкідей жұмыс істейтін болады.

Басқару пульті және кондиционер өшірулі болған кезде кондиционерді қорек көзінен айыру немесе батырманы қайта басу Anti-FUNGUS режимін өшіреді. Режимнің өшірілгені пәрмендердің қабылданғанын растайтын алғашқы бес сигналдан соң шығатын дыбыстық сигналдар сериясымен расталады.

12. Display (Дисплей) батырмасы

Батырманы басқанда ішкі блоктың сыртқы панелінде дисплей жарықшасы өшіріліп, пульт дисплейінде «DISPLAY» индикаторы жарқылдайды, қайта басқан кезде ішкі блоктың сыртқы панеліндегі дисплей жарықшасы қосылады.

13. Mode (Жұмыс режимі) батырмасы

Батырманы басқан сайын кондиционердің жұмыс режимі келесі ретпен өзгереді: Автоматты / Салқындату/ Құрғату / Жылыту / Желдету. Пульт дисплейінде тиісті режимнің индикациясы жарқылдайды: «AUTO» (Автоматты), «COOL» (Салқындату), «DRY» (Құрғату), «HEAT» (Жылыту), «FAN» (Желдету).

Автоматты режимде кондиционер бөлмежайдағы ауаның температурасына қарай салқындату немесе жылыту режимін автоматты түрде таңдап, пайдаланушы үшін қолайлы жағдайлар туғызады. Мақсаттық температура басқару пультінің дисплейінде көрсетілмейді және оны өзгерту мүмкін емес.

Желдету режимінде кондиционер ішкі блоктың желдеткішін ғана қосады. Бұл режимде кондиционер бөлмежайдағы температураны қолдамайды. Мақсаттық температура басқару пультінің дисплейінде көрсетілмейді және оны өзгерту мүмкін емес.

Назар аударыңыз! Кондиционер таза ауа ағынын келтірмейді!

14. °C/°F батырмасы

Функция қолданылмайды.

15. Мақсаттық температураны ұлғайту батырмасы

Батырманы басқан сайын +16... +32°C диапазонында мақсаттық температура мәні 1°C-қа ұлғаяды. Мақсаттық температураның берілген мәні пульт дисплейінде және ішкі блоктың сыртқы панелінде көрсетіледі.

16. Мақсаттық температураны азайту батырмасы

Батырманы басқан сайын +16... +32°C диапазонында мақсаттық температура мәні 1°C-қа азаяды. Мақсаттық температураның берілген мәні пульт дисплейінде және ішкі блоктың сыртқы панелінде көрсетіледі.

БАСҚАРУ ПУЛЬТІНІҢ ДИСПЛЕЙІ

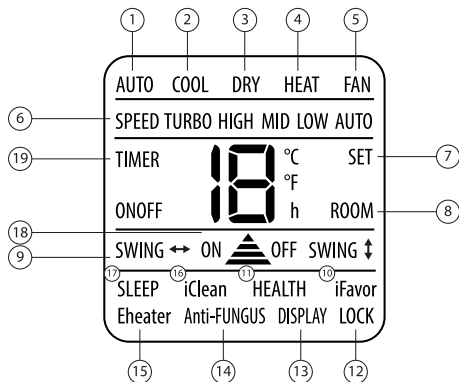

1. **AUTO** - автоматты жұмыс режимінің индикаторы;
2. **COOL** - салқындату жұмыс режимінің индикаторы;
3. **DRY** - құрғату жұмыс режимінің индикаторы;
4. **HEAT** - жылыту жұмыс режимінің индикаторы;
5. **FAN** - желдету жұмыс режимінің индикаторы;
6. **SPEED (TURBO, HIGH, MID, LOW, AUTO)** - желдеткіштің айналу жылдамдығының индикаторлары;
7. **SET** - мақсаттық температура индикаторы;
8. **ROOM** - бөлмежайдағы температура индикаторы;
9. **SWING** -жалюзидің тербеліс индикаторы;
10. **iFAVOR** - пайдаланушының дербес реттемелерінің қосылу индикаторы;
11. **HEALTH** - «Денсаулық» режимінің индикаторы;
12. **LOCK** - басқару пульті пернелерін бұғаттағыштың қосылу индикаторы;

13. **DISPLAY** - ішкі блоктың сыртқы панеліндегі дисплей жарықшасының қосылу индикаторы;
14. **Anti-FUNGUS** - кондиционер өшірілгеннен кейін ішкі блокты автоматты үрлеу режимінің қосылу индикаторы;
15. **EHeater** - пайдаланылмайды;
16. **iCLEAN** - ішкі блоктың өздігінен тазару функциясының қосылу индикаторы;
17. **SLEEP** - түнгі жұмыс режимінің қосылу индикаторы;
18. **ON/OFF** - кондиционерді қосу/ өшіру индикаторлары;
19. **TIMER ON/OFF** - кондиционерді қосу таймері/ өшіру таймері индикаторлары;

БАТАРЕЯЛАРДЫ ОРНАТУ ЖӘНЕ АУЫСТЫРУ

ҚБП қуаттандыру үшін AAA типті екі батарея пайдаланылады.

1. Қуаттандыру элементтері бөлігінің қақпағын ысырып, батареяларды бөліктің жақтауында көрсетілген «+» және «-» символдарына сәйкес орналастырыңыз.
 2. Батареяларды ауыстыру үшін де сол операция орындалады.
- Ескертпе:
1. Ауыстырған кезде ескі батареяларды немесе басқа типтегі батареяларды пайдаланбаңыз. Бұл ҚБП қалыпты жұмысының бұзылуына алып келуі мүмкін.
 2. Егер Сіз ҚБП бір айдан астам уақыт бойы пайдаланбайтын болсаңыз, батареяларын шығарыңыз, өйткені олар ағып Құралды күн сайын пайдаланған жағдайда қуаттандыру элементтерінің қызмет ету мерзімі шамамен 6 айды құрайды.
 4. Қашықтан басқару пәрмендерінің дыбыстық растамасы шықпаса немесе сигнал беру белгісі жоғалып кеткен болса, батареяларын ауыстырыңыз.

WI-FI ҚАШЫҚТАН БАСҚАРУ (СЕРИЯ 65QWIFIXX)

Ескертпе:

Қашықтан басқаруға арналған қосымша үнемі жақсартылып, жаңартылатындықтан, интерфейс өзгеруі мүмкін. Суреттер тек анықтама үшін келтірілген. Бірінші тіркеу кезінде кондиционер мен құрылғы Wi-Fi (үй желісі) бір нүктесінің әрекет ету шеңберінде орналасуы тиіс. Сіздің құрылғыңыз Wi-Fi желісіне қосылуы тиіс (мүмкіндігінше, 3G/4G мобильді желісін айырып тастаған жөн).

Қосымшаны жүктеу және орнату

Қосымшаны екі түрлі тәсілмен жүктеуге болады.

1. Google Play немесе App store ішінде «AC Freedom» қосымшасын тауып, жүктеп, оны өз құрылғыңызға орнатыңыз.
2. QR-кодты сканирлеңіз (1-суретті қараңыз) және сіз қосымшаны жүктеу парағына автоматты түрде бағытталасыз. Оны өз құрылғыңызға жүктеп, орнатып алыңыз.

Қосымшаны белсендендіру

Қосымшаны алғаш рет іске қосқан кезде, белсендендіруді орындауыңыз керек. Белсендендіруді екі тәсілмен орындауға болады.

1. QR-кодты сканирлеңіз (2-суретті қараңыз).
2. Белсендендіру кодын (6364d) қолмен теріңіз және «activate» батырмасын басыңыз.

Кондиционерді реттемелеу (3-сурет)

Кондиционерді құрылғылар тізіміне қосу үшін, «Add device» батырмасын басыңыз. Пайда болған терезеге өзіңіздің Wi-Fi желісіңіздің құпия сөзін теріңіз (желінің атауы автоматты түрде көрінеді). «Start the configuration» батырмасын басыңыз. Сіздің кондиционеріңіз құрылғылар тізіміне қосылды.

Кондиционерді басқару

Кондиционерді реттемелеу және басқару үшін, құрылғылар тізіміндегі кондиционер атауына басыңыз. Өз кондиционеріңізді қашықтан басқара алатын терезені ашыңыз.

Кондиционер атауын өзгерту

Құрылғылар тізіміндегі кондиционердің атауын өзгерту үшін, символды басып және оны 0,5 секунд бойы ұстап тұрыңыз.

Кондиционерді бұғаттау

Кондиционерді бұғаттау үшін, «Құрылғыны бұғаттау» белгішесін ба-

сыңыз. Құрылғы бұғатталған кезде, басқа пайдаланушылар оны таба алмайды, соған орай сырттан араласудың алдын аласыз.

WI-FI модулін жою

Қосылған сымсыз маршрутизаторды өзгерткеннен кейін, кондиционер ішіндегі WI-FI модулі жойылу керек. Кондиционерді қосқаннан кейін, ҚБП-де HEALTH (денсаулық) батырмасын 5 секунд бойы 8 рет басыңыз. Зуммердің екі дыбыстық сигналын естіген кезде, жою орындалды деп саналады.



Android үшін



1-сурет

iOS үшін



2-сурет

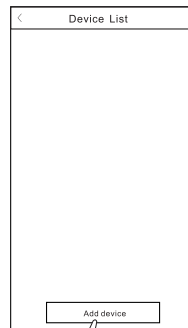

1

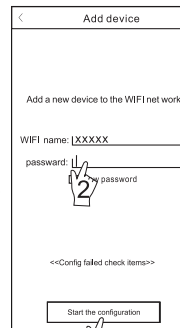

2

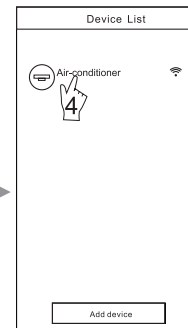

3-сурет

5. ҚҰРАЛҒА ТЕХНИКАЛЫҚ ҚЫЗМЕТ КӨРСЕТУ ЖӘНЕ КҮТУ

ЕСКЕРТУЛЕР

Құралға қызмет көрсетер алдында, оны электр желісінен ажыратыңыз.

Блоктың алдыңғы панелін күту

Құралды мұқият күту және уақтылы тазалау оның қолданылу мерзімін ұзартады және электр энергиясын үнемдейді.

Тазалау кезіндегі келесідей кеңестерге көңіл аударыңыз:

- Сіз құралды сүртіп жатқан кезде, орнықты жерде тұрыңыз, әйтпесе құлап кеткен жағдайда, Сіз құралды бұзып алуыңыз немесе өзіңіз жарақаттануыңыз мүмкін;
- алдыңғы панелді шешіп алу кезінде жарақат алып қалмау үшін, корпустың металл бөлшектеріне жақындамаңыз;
- құралдың алдыңғы панелін және қашықтан басқару пультін тазалау кезінде, ласты құрғақ майлықпен сүртіп алу мүмкін болмаған жағдайда, ылғал майлықты қолданыңыз.

Ескертпе:

1. Құрал мен ҚБП су астына ұстап жумаңыз!
2. Тазалау үшін құрамында спирті бар сұйықтықтарды, бензинді, майды немесе жылтыратқыш құралдарды қолданбаңыз.
3. Алдыңғы панельдің бетіне қатты қысым түсірмеңіз, бұл оның түсіп кетуіне әкелуі мүмкін.
4. Тазалау кезінде құрал корпусының бетін бүлдірмеу үшін, абразивті тазалау құралдарын немесе металл қырғыштарды қолданбаңыз.
5. Су температурасы 450С-тан аспауы тиіс. Бұл пластиктің майысуына немесе түсінің солғын тартуына әкелуі мүмкін.

Ауа сүзгісін тазалау

1. Алдыңғы панелді тірелгенге дейін көтеріңіз, содан соң ауа сүзгісінің шығып тұрған бөлігін көтеріңіз де, оны суырып алыңыз.
2. Сүзгіні шаңсорғышпен тазалаңыз немесе сумен жуыңыз. Егер сүзгі қатты ластанған болса, оны жұмсақ жуғыш затты қолдану арқылы жылы сумен жуыңыз. Сүзгіні көлеңкелі жерде мұқият кептіріңіз.
3. Сүзгіні орнына орнатыңыз және алдыңғы панелді жабыңыз.

Техникалық қызмет көрсету

Маусымның аяғында

Келесідей іс-әрекеттерді орындау керек:

- сплит-жүйені ұзақ уақытқа «ЖЕЛДЕТУ» режиміне қосыңыз;
- осыдан кейін құралды желіден айырыңыз;
- ауа сүзгісін тазалаңыз;
- ішкі және сыртқы блокты жұмсақ құрғақ майлықпен сүртіңіз;
- ҚБП-нен батареяларды алып тастаңыз.

Маусымның басында

Келесідей іс-әрекеттерді орындау керек:

- Қоршау орны мен ішкі және сыртқы блоктардағы ауа шығатын жерлердің бұғатталмағанына көз жеткізіңіз;
- сыртқы блокты тат пен коррозия баспағанына көз жеткізіңіз;
- ауа сүзгісінің тазартылғанына көз жеткізіңіз;
- құралды желіге қосыңыз;
- батареяларды ҚБП-не орнатыңыз.

Кондиционердің R410a салқындатқыш агенті бар жабық контуры болады. Аталған фреон озондық қабат үшін қауіпсіз болып саналады, бірақ егер оларды атмосфераға шығаратын болса, жанандық жылынуға ықпал ететін парник газдар тобына жатады. Сондықтан аталған салқындатқыш агентпен жұмыстарды орындауды тиісті маманға ғана сеніп тапсырыңыз.

6. ЫҚТИМАЛ АҚАУЛАРЫ МЕН ОЛАРДЫ ЖӨНДЕУ ӘДІСТЕРІ

Келесі жағдайлар бұзылу белгілері деп қабылданбауы тиіс.

Сервис орталығына жүгінбес бұрын, келесі ұсынбаларға құлақ асып көруіңізді сұраймыз, егер көрсетілген тексерулерден соң кондиционер қалыпты жұмысын жалғастыра алмаса, оны пайдалануды доғарып, сервис орталығына жүгініңіз.

Жарамсыздық	Ықтимал себебі мен оны жөндеу тәсілдері
Құрал қосылмайды	Желіге қосылып тұрғандығын тексеріңіз. Қорғаныштық құрылғы іске қосылды, кондиционерді кем дегенде 3 минуттан соң қосып көріңіз Желідегі кернеу төмен немесе жоғары. Жұмыстың таймерге қойылмағандығын тексеріп көріңіз
Кондиционер басқару пультінің пәрмендерін ескермейді	Электр-магниттік кедергілердің ықпалы болуы мүмкін. Кондиционердің электр қуаттандырғышын айырып, 1 минуттан соң қайта қуат жіберіп көріңіз. Пульттің сигналдың әрекет ету аймағында болуын тексеріңіз Қашықтан басқару пультінің батареяларын тексеріңіз, қажет болса, оларды алмастырыңыз. Пульттің бүлінбегендігін тексеріңіз.
Салқындату немесе жылыту тиімділігі төмендеді	Мақсаттық температураның дұрыс орнатылуын тексеріңіз. Ішкі блоктың кіргізу және шығару саңылаулары бітеліп қалмағанын тексеріңіз. Ауа сүзгісінің, жылу алмасқыштың және ішкі блоктың желдеткішінің ластану деңгейін тексеріңіз, қажеттілікке қарай, тазалап көріңіз. Жылы/ салқын ауаның ашық терезе немесе есік арқылы кірмей тұрғандығына көз жеткізіңіз. Желдеткіш жылдамдығының дұрыс қойылуын тексеріңіз. Сыртқы ауа температурасы жоғары болған жағдайда, салқындату тиімділігі жеткіліксіз болуы мүмкін. Сыртқы ауа температурасы төмен болған жағдайда, жылыту тиімділігі жеткіліксіз болуы мүмкін. Бөлмеде қосымша жылу көздерінің бар-жоқтығын тексеріңіз.
Жұмыс режимдерін ауыстырған кездегі кідіріс	Пайдалану кезінде жұмыс режимдерінің ауысуы 3 минут уақыт алуы мүмкін.
Жылыту режимдерін қосқан кездегі кідіріс	Бұл кідіріс (2-5 минутқа дейін) ішкі блоктың жылу алмасқышын қыздыру үшін қажет. Жарамсыздық болып табылмайды

Бөгде иістердің пайда болуы	Кондиционер бөлмедегі темекі түтіні, парфюмерия, жиназ иісі, т.б. осы сияқты иістерді күшейте түсуі мүмкін. Егер иістер ұзақ уақыт бойы жойылмаса, сервис орталығынан кеңестер алыңыз
Ішкі блоктан судың ағып жатқан немесе сылдыраған дыбыстары естіледі	Дыбыстар ішкі блок ішінде қайнап жатқан салқындатқыш агенттің тұрбалар бойымен ағып жатқанын білдіреді. Жарамсыздық болып табылмайды.
Ішкі блоктан сыртылдаған дыбыстар естіледі	Сыртылдаған дыбыстар температураның өзгеруі салдарынан құралдың алдыңғы панелінің немесе өзге тетіктерінің кеңеюімен немесе сығылуымен түсіндіріледі (жарамсыздық болып табылмайды).
Ішкі блоктан әлсіз механикалық дыбыстар естіледі	Дыбыс ішкі блоктың желдеткішін қосу/ айыру кезінде пайда болады. Жарамсыздық болып саналмайды.
Ішкі блоктан шыжылдаған дыбыстар естіледі	Дыбыс салқындатқыш агенттің ағысы өзгерген кезде пайда болады. Жарамсыздық болып саналмайды.
Ішкі блоктың түсінің өзгеруі	Түрлі факторлар (мысалы, ультракүлгін сәулелер, температура, т.б.) салдарынан пластик корпус түсін өзгертуі мүмкін, бұл құрылғының функциялық сипаттамаларына әсер етпейді. Жарамсыздық болып табылмайды.
Ішкі блоктың ауа шығару саңылауының алдының булануы	Егер бөлмедегі ылғалдылық пен ауа температурасы жоғары болса, кондиционердің ауа шығару саңылауында тұман түзілуі мүмкін. Ол бөлмедегі температура төмендегеннен кейін біршама уақыт өткесін жойылады.
Сыртқы блоктан су ағып шығады	Бұл еріту режимі қосылған кезде немесе жылыту режимі кезінде сыртқы блоктың жылу алмасқышынан түзілетін конденсат. Жарамсыздық болып саналмайды.

ҚАТЕЛЕР КОДТАРЫ

Қате коды	Сипаттамасы
E1	Ауаның бөлме температурасы хабаршысының қатесі
E2	Сыртқы блоктың жылу алмасқышының температура хабаршысының қатесі
E3	Ішкі блоктың жылу алмасқышының температура хабаршысының қатесі
E4	Ішкі блоктың желдеткішінің электр қозғалтқышының жарамсыздығы
E5	Сыртқы және ішкі блоктарының арасындағы байланыс желісінің қатесі
F0	Сыртқы блоктың желдеткішінің электр қозғалтқышының жарамсыздығы
F1	IPM-модуль (Intelligent Power Module) қатесі
F2	PFC-модуль қатесі
F3	Компрессор жұмысының қатесі

Қате коды	Сипаттамасы
F4	Компрессордың айдау желісіндегі температура хабаршысының қатесі
F5	Компрессордың артық жүктемеден қорғалуының іске қосылуы
F6	Ауаның сыртқы температура хабаршысының қатесі
F7	Электрлік қуат бергіштің төмен немесе жоғары кернеуінен қорғалудың іске қосылуы
F8	Сыртқы блок модульдерінің байланыс желісінің қатесі
F9	EEPROM (Electrically Erasable Programmable Read Only Memory) модулінің қатесі
FA	Сорып алу желісінің температура хабаршысының қатесі (4 жүрісті клапанның жарамсыздығы)

7. СПЛИТ-ЖҮЙЕНІ ОРНАТУ

Сыртқы блокты орнату орнын таңдау

Сыртқы блокты орналастыру үшін оның салмағы мен діріліне төзе алатын орын таңдалуы тиіс, ондағы ауа шуылы мен ағыстары оның жұмысы кезінде күшеймеуі және пайдаланушы мен оның көршілерін мазаламауы тиіс. Сыртқы блокты пайдалану және соңынан қызмет көрсету орнына орнату үшін жеткілікті бос кеңістіктің болуы қамтамасыз етілуі тиіс.

Ауа циркуляциясына кедергі туғызбайтын жеткілікті бос кеңістіктің болуы, ал сыртқы блоктың ауаны сыртқа шығаратын жағында ешқандай кедергі туындамауы тиіс. Сыртқы блок күшті жел әсеріне ұшырамауы тиіс. Сыртқы блокқа тікелей күн көзі мен басқа жарық көздерінің ықпалын мейлінше азайту қажет. Қар қалың түсетін аудандарда қорғағыш күнқағарлар мен қоршаулар орнату ұсынылады. Жұмыс кезінде дыбыс пен бейнеге ешқандай кедергі туындамауы үшін, сыртқы блоктан радио- және телевизиялық қабылдағыштарға дейінгі қашықтық 3 метрден кем болмауы қамтамасыз етілуі тиіс. Сыртқы блок тек көлденеңінен орнатылуы тиіс. Сыртқы блоктың бекіту тіреуіштері сенімді түрде бекітілуі тиіс. Сыртқы блоктан сұйықтық ағып шығуы мүмкін, сондықтан қасына ылғалды ұнатпайтын заттар қойылмауы тиіс.

Кондиционерді сыртқы ауаның төмен температурасында пайдаланған кезде келесі ережелерді ұстану қажет:

Сыртқы блокты ауа кіргізу/ауа шығару саңылаулары тікелей жел әсеріне ұрынатын орындарға орнатуға тыйым салынады. Жел әсерінен қорғау үшін сыртқы блокты ауа кіргізу саңылауы қабырғаға қарап тұратындай етіп орнатып, ал ауа кіргізу саңылауы жағына желден қорғайтын қалқа орнатылуы тиіс. Сыртқы блокты қар басып тастамас үшін, оның орнатылатын орны қар жамылғысының деңгейінен жоғары болуы тиіс.

Ішкі блокты орнату орнын таңдау

Ішкі блокты орналастыру үшін, оның салмағы мен дірілін көтере алатын орынды таңдаңыз. Ішкі блокты пайдалану және соңынан қызмет көрсету орнына орнату үшін жеткілікті бос кеңістіктің болуы қамтамасыз етілуі тиіс. Ауа циркуляциясына кедергі туғызбайтын жеткілікті бос кеңістіктің болуы, ал ішкі блоктың ауаны сыртқа шығаратын жағында ешқандай кедергі туындамауы тиіс. Жұмыс кезінде дыбыс пен бейнеге ешқандай кедергі туындамауы үшін, ішкі блоктан радио- және телевизиялық қабылдағыштарға дейінгі қашықтық 1 метрден кем болмауы қамтамасыз етілуі тиіс. Ішкі блокқа тікелей күн көзі мен басқа жарық көздерінің ықпалын мейлінше азайту қажет. Ішкі блок тек көлденеңінен орнатылуы тиіс. Ішкі блоктың монтаждық кронштейні сенімді түрде бекітілуі тиіс.

Ішкі блокты орнықтыру өлшемдері

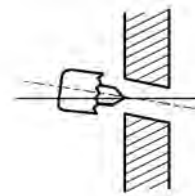
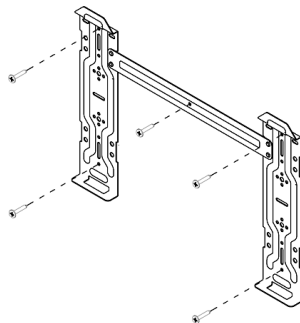
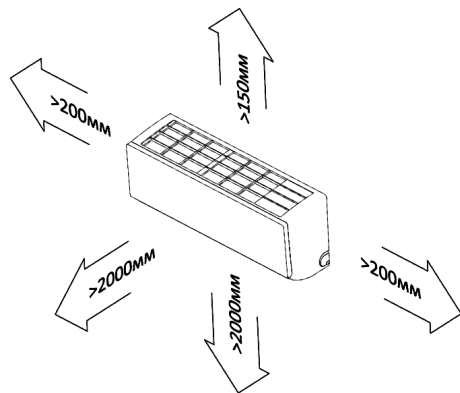

Қабырғаны тесу

Қабырғаның тесілетін орнын анықтаңыз. Тесу жұмысын орындамас бұрын, қабырғада жасырын электр кабельдері мен құбырлардың жоқтығына көз жеткізіңіз. Сыртқы блокқа қарай сәл еңкейтіп 60/80 мм диаметрлі тесік жасаңыз. Қажеттілікке қарай, гильза орнатыңыз.

Салқындатқыш агент құбырлары, ұзындығы мен биіктігінің айырмасына қатысты шектеулер

ең кіші ұзындығы Тұрбаның (м)	Салқындатқыш агентті қосымша толтырмағандағы тұрбаның рұқсат етілетін ең үлкен ұзындығы (м)	Тұрбаның рұқсат етілген шекті ұзындығы	Ішкі және сыртқы блоктар арасындағы рұқсат етілген шекті биіктік	Қосымша салқындатқыш агент мөлшері (г/м)	
				< 12000 BTU	> 18000 BTU
2	5	7-12 MBTU модельдері -20 метрге дейін, 18-30 MBTU -25 метрге дейін	7-12 MBTU модельдері - 8 метр, 18-30 MBTU - 10 метр	20	30

Салқындатқыш агент тұрбаларын кеңейту

Тұрба кескіш көмегімен мыс тұрбаны тиісті ұзындықты таңдап кесіңіз. Тұрбаның көлденең қимасындағы қылауларды толықтай алып тастаңыз. Қылауларды алып тастау кезінде тұрбаның кесілген жағын төмен қаратып, қылаулардың тұрба ішіне кетіп қалуына жол бермеу керек. Тұрбаға тиісті өлшемдегі конустық сомынды кигізіңіз. Кеңейтуден соң сомынды қондыру мүмкін болмайды, сондықтан мұқият болыңыз. Кеңейту жұмысын барлық ережелерді ұстана отырып, арнайы құрал-саймандардың көмегімен орындаңыз. Алынған кеңейтілімді тексеріңіз, оның ұзындығы барлық диаметрі бойына бірдей және шеттері тегіс болуы тиіс, ішкі беті жылтыр, ешқандай керткітерсіз болуы тиіс. Ақау анықталған жағдайда, кеңейтілген учаскені кесіп, кеңейту жұмысын қайта орындаңыз.

Салқындатқыш агент тұрбаларын қосу

Құбырлардың орталық осьтерін бір-біріне сәйкестендіріп, қайырмалы конустық гайканы тірелгенше қолмен қатайтыңыз.

Штуцерді гайка кілтімен орнықтырып, қайырмалы конустық гайканы динамометрлік кілтпен кестеде көрсетілген айналым моментін ұстана отырып, бұраңыз.

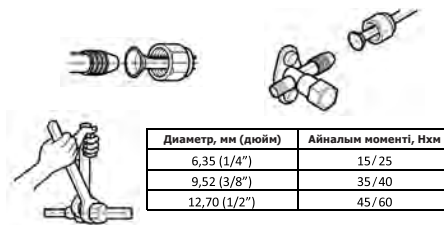
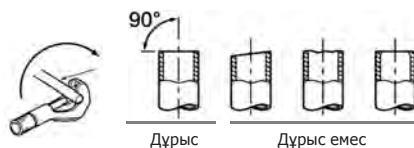

Блокаралық электр кабелін және электрлік қуат беру кабелін қосу

Сыртқы және ішкі блоктардың сервистік панельдерінің қорғаныш қақпақтарын шешіп алыңыз. Клемма қалыптамаларының винттерін босатып, тиісті түрде блокаралық электр кабелін және электрлік қуат беру кабелін жалғаңыз (ішкі блоктардың кейбір модельдері электр ашасымен бірге және ішкі блокқа қосулы тұрған электрлік қуат беру кабелімен бірге жеткізілуі мүмкін).

Жерге қосушы сымды сервистік панельдерде бөлек орналасқан бұрандалы тесіктерге винттермен қосыңыз. Сымдардың дұрыс қосылуын қадағалаңыз. Клемма қалыптамаларының винттері босаңсып кетпес үшін, оларды тығыздап бұраңыз. Оларды тартып қарап, бекітілген сымдардың қозғалмайтындығына көз жеткізіңіз. Блокаралық электрлік кабельді сым қыстырғыштармен бекітіп қойыңыз. Сыртқы және ішкі блоктардың сервистік панельдерінің қорғаныш қақпақтарын орнына қойыңыз.

Құбырлардың сыртын оқшаулау және таспамен орау

Салқындатқыш агент тұрбалары жылу оқшаулағыш ішіне салынуы тиіс. Сыртқы блоктың клапандарын қоса алғанда, салқындатқыш агенттің жалғанған жерлері жылу оқшаулағышпен қапталуы тиіс. Ғимарат ішіне орналастырылатын кәріздеу тұрбасы жылу оқшаулағыш ішіне салынуы тиіс. Таспаны пайдаланып, салқындатқыш агент тұрбаларын, кәріздеу тұрбасын (шланг) және блокаралық электр кабелін тығыздап орау қажет. Кәріздеу тұрбасы (шланг) байламның түбінде орналасуы тиіс.

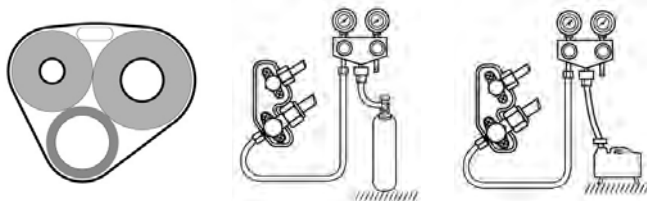

Тексеру және вакуумдау рәсімдері

Салқындатқыш агент құбырларының және электр кабельдерінің дұрыс қосылғанына көз жеткізіңіз. Сыртқы блок салқындатқыш агентінің газ және сұйықтық құбырларының клапандарынан бітегіштерді шешіп алыңыз.

Сыртқы блок салқындатқыш агентінің газ және сұйықтық құбырларының клапандары жабық екендігіне көз жеткізіңіз. Манометрлік коллектор мен азотты баллонды сыртқы блоктың салқындатқыш агентінің газ құбырының сервистік портына қосыңыз. Баллонды бәсеңдеткіш редуктор арқылы қосу қажет. Құрамында көп мөлшерде ылғал болуы себепті сығылған ауаны пайдалануға рұқсат етілмейді. Жүйені 4,15 МПа қысымға дейінгі азотпен толтырыңыз. Жүйеге сұйық азот еніп кетпес үшін, баллонның клапанын жоғары қаратып орналастырыңыз. Құбырлардың барлық бітелген қосылыстарында, мысалы, сабын ерітіндісінің көмегімен, ештеңенің ағып тұрмауын тексеріңіз. Төгілім анықталған жағдайда, оны тез арада бітеу қажет.

10-15 минут өткеннен соң, жүйедегі қысымды тексеріңіз. Қысым түсіп кеткен жағдайда, себебін анықтаңыз. Манометрлік коллектордың азотты баллонын айырып тастаңыз. Жүйедегі азотты сорып алыңыз. Манометрлік коллекторға вакуумдық сорғыны жалғаңыз. Вакуумдық сорғыны қосыңыз. Жүйеде 0,101 МПа -сұйылғанға дейінгі вакуумды құру қажет. 5-10 минут өткеннен соң, жүйедегі сұйылуды тексеріңіз. Қысым түсіп кеткен жағдайда, себебін анықтаңыз. Вакуумдық сорғыны манометрлік коллектордан ажыратыңыз. Манометрлік коллектор мен вакуумдық сорғыны дұрыс пайдаланыңыз. Бұл үшін оларды пайдаланар алдында әр құрал-сайманға арналған пайдалану жөніндегі нұсқаулыққа жүгініңіз.

Сыртқы блоктың салқындатқыш агент құбырларының, алдымен газ, сосын сұйықтық клапандарын толықтай ашыңыз. Манометрлік коллекторды сыртқы блоктың салқындатқыш агентінің газ құбырының сервистік портынан ажыратыңыз. Сыртқы блок салқындатқыш агентінің газ және сұйықтық құбырларының клапандарына бітегіштер орнатыңыз.

Салқындатқыш агент құю

Бұл модельдер R410A салқындатқыш агенті құйылған сыртқы блоктармен бірге жеткізіледі. Жүйелер құбырларының бұрын көрсетілген шектеулерден аспайтын ұзындығы кезінде салқындатқыш агент қосуды қажет етпейді.

Іске қосып көру

Кондиционердің электрлік қуат бергішін қосыңыз. Сымсыз басқару пультінің көмегімен кондиционерді қосып, оның түрлі режимдердегі жұмысқа жарамдылығын тексеріңіз. Кондиционер жұмысының тиімділігін бағалауды ол алғашқы рет қосылғаннан кейін 15-20 минуттан соң жүргізу қажет екенін ескеру қажет.

CENTEK[®] Air

8. ТЕХНИКАЛЫҚ СИПАТТАМАЛАР

МОДЕЛЬ		65Q09WIFI			65Q12WIFI			65Q18WIFI			65Q24WIFI		
		ұсынған диапазон - 220~240 -50, рұқсат етілген - 160-260 -50											
Қуат беру көзі		В/Гц											
	Өнімділігі	БТЕ			9000			12000			18000		
	Нөк. қуаттылығы	Вт			2840 (1450~3200)			3520 (1400~3600)			5350 (1800~5600)		
Салқындату	Нөк. қуаттылығы	Вт			750 (380~1350)			980 (450~1500)			1480 (550~2100)		
	Нөк. ток	А			3.6 (1.5~5.9)			4.6 (2.0~7.5)			6.9 (2.2~10.2)		
	EER	Вт			3.78			3.59			3.61		
	Өнімділігі	БТЕ			9000			12000			18000		
Жылыту	Нөк. қуаттылығы	Вт			2920 (1400~3300)			3750 (1100~3850)			5580 (1800~5800)		
	Нөк. ток	А			730 (380~1540)			950 (400~1350)			1390 (550~2100)		
Ең үлкен кіріс қуаттылығы	SOP	Вт			3.4 (1.7~6.7)			4.3 (1.6~7.0)			6.3 (2.2~10.2)		
	Ең үлкен жұмыс топы	А			8.5			8.5			10		
Ауа циркуляциясы	Типі	Роторлы			650			Роторлы			Роторлы		
	Өндiрушi	Toshiba/Gnсс			Toshiba/Gnсс			Toshiba/Gnсс			Hitachi/Highly		
Салқындатқыш агент	Салқындатқыш агент құю	г			520			620			1140		
	Шу деңгейі (ішкі блок)	дБ(А)			31/29/27/22			31/29/27/24			37/35/32/28		
Ішкі блок	Габариттері (ЕХСхБ)	мм			700*285*188			800*300*198			850*300*198		
	Қаптама (ЕХСхБ)	мм			770*355*272			890*370*292			920*370*282		
	Нетто салмағы	кг			8			9			10.5		
	Брутто салмағы	кг			9.6			10.5			12.5		
Шу деңгейі (сыртқы блок)	Габариттері (ЕХСхБ)	дБ(А)			49			50			53		
	Қаптама (ЕХСхБ)	мм			720*515*255			720*515*255			800*535*298		
Сыртқы блок	Нетто салмағы	кг			26			27			37		
	Брутто салмағы	кг			29			30			40.5		
	Сыйықтық түтіктер	мм			6,35			6,35			6,35		
Гидро оқшаулағыш класы (ішкі/ сыртқы блок)	Газ	мм			9,52			9,52			12,7		
	Электрлік қорғалу класы (ішкі/ сыртқы блок)	(ІР)			ІРХ4/ІРХ4			ІРХ4/ІРХ4			ІРХ4/ІРХ4		
Орнатылатын температура диапазоны	Температураны жұмыс диапазоны (салқындату/ жылыту)	°С			16...32			16...32			16...32		
	Энергия тиімділігі класы	°С			+18...+43/-15...+24			+18...+43/-15...+24			+18...+43/-15...+24		
		А+			А+			А+			А+		

9. ҚОРШАҒАН ОРТАНЫ ҚОРҒАУ, ҚҰРАЛДЫ КӘДЕГЕ ЖАРАТУ

ҚОРШАҒАН ОРТАНЫ ҚОРҒАУ

Құралдың өзі, қаптамасы қайта пайдалануға болатын материалдардан жасалған. Мүмкіндігінше, кәдеге жарату кезінде оларды қайта пайдаланылатын материалдарға арналған контейнерге салыңыз.

ҚҰРАЛДЫ КӘДЕГЕ ЖАРАТУ

Қызмет ету мерзімі аяқталғаннан кейін құрал кәдімгі тұрмыстық қоқыстардан бөлек кәдеге жаратылуы тиіс. Оны қайта өңдеу үшін электронды құралдар мен электр құралдарын қабылдайтын арнайы орындарға тапсыруға болады. Материалдар жіктемесіне сәйкес қайта өңделеді. Бұл құралдың қызмет ету мерзімі аяқталғаннан кейін қайта өңдеуге тапсырсаңыз, қоршаған ортаны қорғау ісіне үлкен үлес қосасыз. Электронды құралдар мен электр құралдарын қайта өңдеуге қабылдау орындарының тізімін мемлекеттік биліктің муниципалдық органдарынан алуыңызға болады.

10. СЕРТИФИКАТТАУ ТУРАЛЫ АҚПАРАТ, КЕПІЛДІК МІНДЕТТЕМЕЛЕР

Тауар «Тұтынушылардың құқықтарын қорғау туралы» заңға сәйкес сертификатталған.

Бұл құрал Ресей Федерациясында электр құралдарына қатысты қолданылатын барлық ұлттық қауіпсіздік стандарттарына сәйкес келеді. Өндірушінің «Тұтынушылардың құқықтарын қорғау туралы» РФ Федералдық заңының 5-бабының 2-тармағы тәртібімен осы бұйым үшін белгілеген қызмет ету мерзімі бұйым осы пайдалану жөніндегі нұсқаулыққа және қолданылатын стандарттарға қатаң сәйкестікте пайдаланылатын жағдайда соңғы тұтынушыға сатылған күннен бастап 10 жылды құрайды. Қызмет ету мерзімі аяқталғаннан кейін құралды әрі қарай пайдалану жөнінде ұсынбалар алу үшін ең жақын орналасқан авторландырылған сервис орталығына жүгініңіз. Бұйымның өндірілген күні сериялық нөмірінде көрсетілген (2 және 3 таңбалар - өндірілген жылы, 4 және 5 таңбалар - айы). Кепілді және кепілдіктен кейінгі қызмет көрсетуді «Ларина-Сервис» ЖШҚ Краснодар қаласындағы бас сервис орталығы жүзеге асырады. Тел.: +7 (861) 2-600-900. Сіздің қалаңызда сервис орталығының бар-жоқтығын көрсетілген телефон немесе www.centek-air.ru сайты бойынша білуіңізге болады. Өнімнің келесідей сәйкестік сертификаты бар: **02.10.2017ж. № TC RU C-CN.ЦС01.B.01646**

11. ӨНДІРУШІ, ИМПОРТТАУШЫ ТУРАЛЫ АҚПАРАТ

РФ АУМАҒЫНА ИМПОРТТАУШЫ: К.Ш.АСРУМЯН ЖК
МЕКЕНЖАЙЫ: РЕСЕЙ, 350912, КРАСНОДАР Қ., ПАШКОВСКИЙ ЕЛДІ
МЕКЕНІ, АТАМАН ЛЫСЕНКО КӨШ., 23. ТЕЛ.: +7 (861) 2-600-900



Өнім сертификатталған және барлық талап етілетін еуропалық және ресейлік стандарттарға сәйкес келеді.

ҚҰРМЕТТІ ТҰТЫНУШЫ!

Барлық құралдарға кепілдік мерзімі түпкі тұтынушыға сатылған күннен бастап 36 айды құрайды. Осы кепілдік талоны арқылы өндіруші осы құралдың жарамдылығын растайды және өндірушінің кінәсінен туындайтын барлық ақауларды тегін жөндеп беру міндеттемесін өз мойнына алады.

Кепілді жөндеу дайындаушы «Ларина-Сервис» ЖШҚ авторландырылған сервис орталығының келесі мекенжайында жүзеге асырылады: Краснодар қ., Демус көш., 14. Тел.: +7 (861) 2-600-900.

КЕПІЛДІ ҚЫЗМЕТ КӨРСЕТУ ШАРТТАРЫ

- Кепілдік келесі рәсімдеу шарттарын ұстанғанда әрекет етеді:
 - кепілдік талонында модель атауы, оның сериялық нөмірі, сатылған күні көрсетілген, сатушы фирманың мөрі және сатушы фирма өкілінің қолы қойылып, әр жыртылмалы талонда мөрлер қойылып, өндірушінің түпнұсқа кепілдік талоны дұрыс және анық толтырылған болса.
- Өндіруші жоғарыда көрсетілген құжаттар ұсынылмаған жағдайда немесе олардағы ақпарат толық емес, анық емес, қарама-қайшы болатын болса, кепілді қызмет көрсетуден бас тарту құқығын өзіне қалдырады.
- Кепілдік келесі пайдалану шарттарын ұстанғанда әрекет етеді:
 - құралдың пайдалану жөніндегі нұсқаулыққа қатаң сәйкестікте пайдаланылуы;
 - қауіпсіздік ережелері мен талаптарының сақталуы.
- Кепілдікке құралға мерзімдік қызмет көрсету, оны тазалау, сатып алушының үйінде орнату, реттемелеу енгізілмейді.
- Кепілдік берілмейтін жағдайлар:
 - механикалық зақымдалулар;

- құралдың табиғи тозуы;
- пайдалану шарттарының сақталмауы немесе иесінің қате әрекеттері;
- дұрыс орнатылмауы, тасымалданбауы;
- табиғи апаттар (найзағай, өрт, су тасқыны, т.б.), сондай-ақ са-тушы мен дайындаушының бақылауынан тыс өзге де себептер;
- құралдың ішіне бөгде нәрселердің, сұйықтықтардың, жәндіктердің түсуі;
- уәкілетті емес тұлғалардың конструкциялық өзгерістер енгізуі немесе жөндеуі;
- құралдың кәсіби мақсаттарда пайдаланылуы (жүктеме тұрмыстық қолдану деңгейінен асып кеткенде), құралдың Мемлекеттік Техникалық Стандарттарға сәйкес келмейтін телекоммуникация және кабель желілеріне қосылмауы;
- егер ауыстыру конструкцияда қарастырылған болса және бұйымды бөлшектеумен байланысты болмаса, бұйымның төменде көрсетілген керек-жарақтарының істен шығуы:
 - а) қашықтан басқару пультері, аккумуляторлық батареялар, қуат беру элементтері (батареялар), сыртқы қуат беру блоктары және қуаттандыру құрылғылары.
 - б) шығындау материалдары мен аксессуарлар (қаптама, қаптар, белдіктер, сөмкелер, торлар, пышақтар, колбалар, тәрелкелер, түпқоймалар, шілтерлер, айналдырғыштар, шлангтар, түтіктер, щеткалар, қондырмалар, шаң жинағыштар, сүзгілер, иіс сіңіргіштер).

5. Бұл кепілдікті дайындаушы қолданыстағы заңнамада белгіленген құқықтарына қосымша түрде ұсынады және ешбір жағдайда оларды шектемейді.

6. Өндіруші «Centek» СМ өнімдерінің адамдарға, үй жануарларына, тұтынушылардың немесе өзге үшінші тұлғалардың мүлкіне бұйымды пайдалану, орнату ережелері мен шарттарының сақталмауы нәтижесінде, тұтынушының және/немесе өзге үшінші тұлғалардың қасақана және/немесе абайсыз әрекеттері, еңсерілмейтін күш жағдайлары

салдарынан тигізуі мүмкін тікелей немесе жанама залалы үшін жауап бермейді.

7. Сервис орталығына жүгінген жағдайда бұйым таза күйінде қабылданады (құралда азық-түлік өнімдерінің, шаң-тозаң және өзге ластықтардың іздері болмауы тиіс). Өндіруші құралдың сипаттамалары мен дизайнын алдын-ала хабарламастан өзгерту құқығын өзіне қалдырады.

Осы бұйым үшін белгіленген қызмет ету мерзімі бұйым осы пайдалану жөніндегі нұсқаулыққа және қолданылатын стандарттарға қатаң сәйкестікте пайдаланылатын жағдайда түпкі тұтынушыға сатылған күннен бастап 10 жылды құрайды.

Қызмет ету мерзімі аяқталғаннан кейін құралды әрі қарай пайдалану жөнінде ұсынбалар алу үшін авторландырылған сервис орталығына жүгініңіз.

Бұйымның өндірілген күні сериялық нөмірінде көрсетілген (2 және 3 таңбалар - өндірілген жылы, 4 және 5 таңбалар - айы). Сериялық нөмірі бұйымның корпусында және/немесе пайдаланушы нұсқаулығында болады.

CEN TEK[®] *air*

WWW.CENTEK-AIR.RU