



**Мультизональные
VRF-системы кондиционирования
CARRIER**

CARRIER - Россия

X-Power Digital Flexi - DFX

Наружные блоки:

8/10 HP

12/14 HP



Компрессоры Digital Scroll,
спиральные с цифровым
управлением

-Самый широкий диапазон
производительности 10%~100%

Двигатель вентилятора
постоянного тока

- Выше эффективность, ниже шум

Производительность 8 – 56 HP,
шаг роста производительности 2 HP

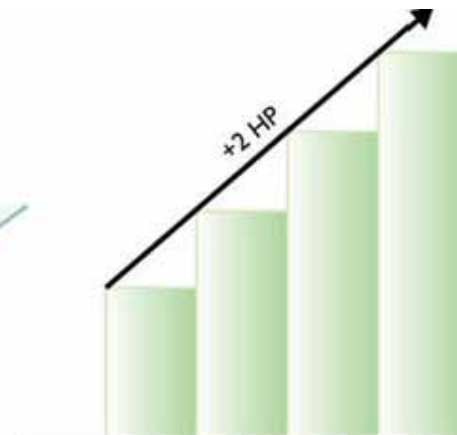
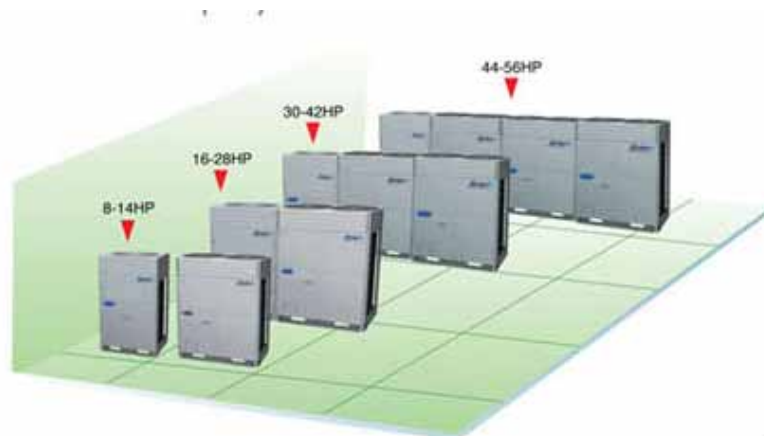

CARRIER - Россия

X-Power Digital Flexi - DFX

Преимущества и особенности:



CARRIER - Россия

X-Power Digital Flexi - DFX

Гибкость применения:



Квартиры



Коттеджи



Рестораны



Офисы



Отели



Торговые
центры



Учебные
заведения



Кинотеатры

CARRIER - Россия

X-Power Digital Flexi - DFX

Модельный ряд:

2.8 кВт – 14 кВт



2.2 кВт – 5.6 кВт



20 кВт – 28 кВт



2.2 кВт – 12.5 кВт



CARRIER - Россия

X-Power Digital Flexi - DFX

Гибкость установки:

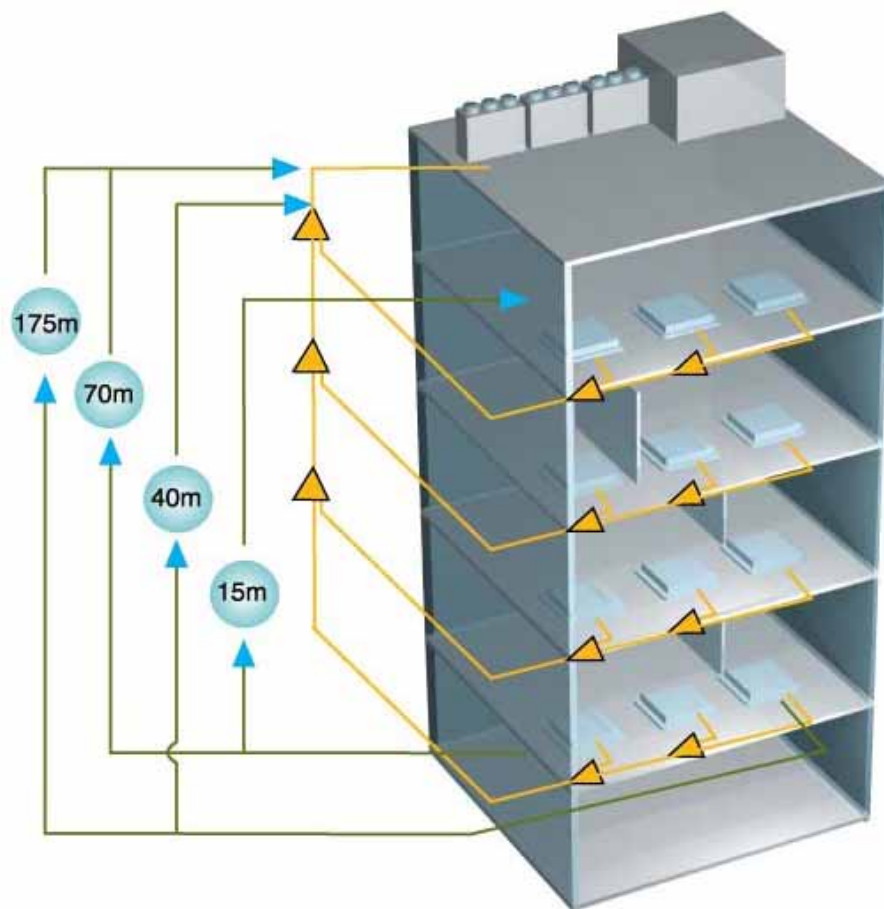

Полная длина трассы: 500 м

Расстояние до самого дальнего внутреннего блока: 175 м

От 1 разветвителя до дальнего внутреннего блока: 40 м

Перепад высот: 70 м

Перепад высот между внутренними блоками: 15 м

CARRIER - Россия

X-Power Digital Flexi - DFX

Удобная программа
подбора :



CARRIER - Россия

X-Power Digital Flexi - DFX

Дополнительные преимущества VRF Carrier:



Выберите цвет лицевой панели: белый, серый, черный или голубой



Экологичный хладагент R410A

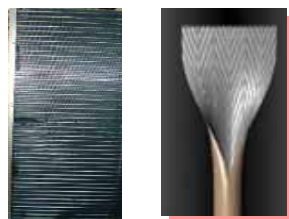

Гидрофильное покрытие теплообменника, медные трубки с внутренней резьбой - улучшают теплообмен



Турбо-вентилятор оптимальной конструкции, диаметр крыльчатки увеличен.

CARRIER - Россия

X-Power Digital Flexi - DFX

Компрессор Digital Scroll (спиральный с цифровым управлением):

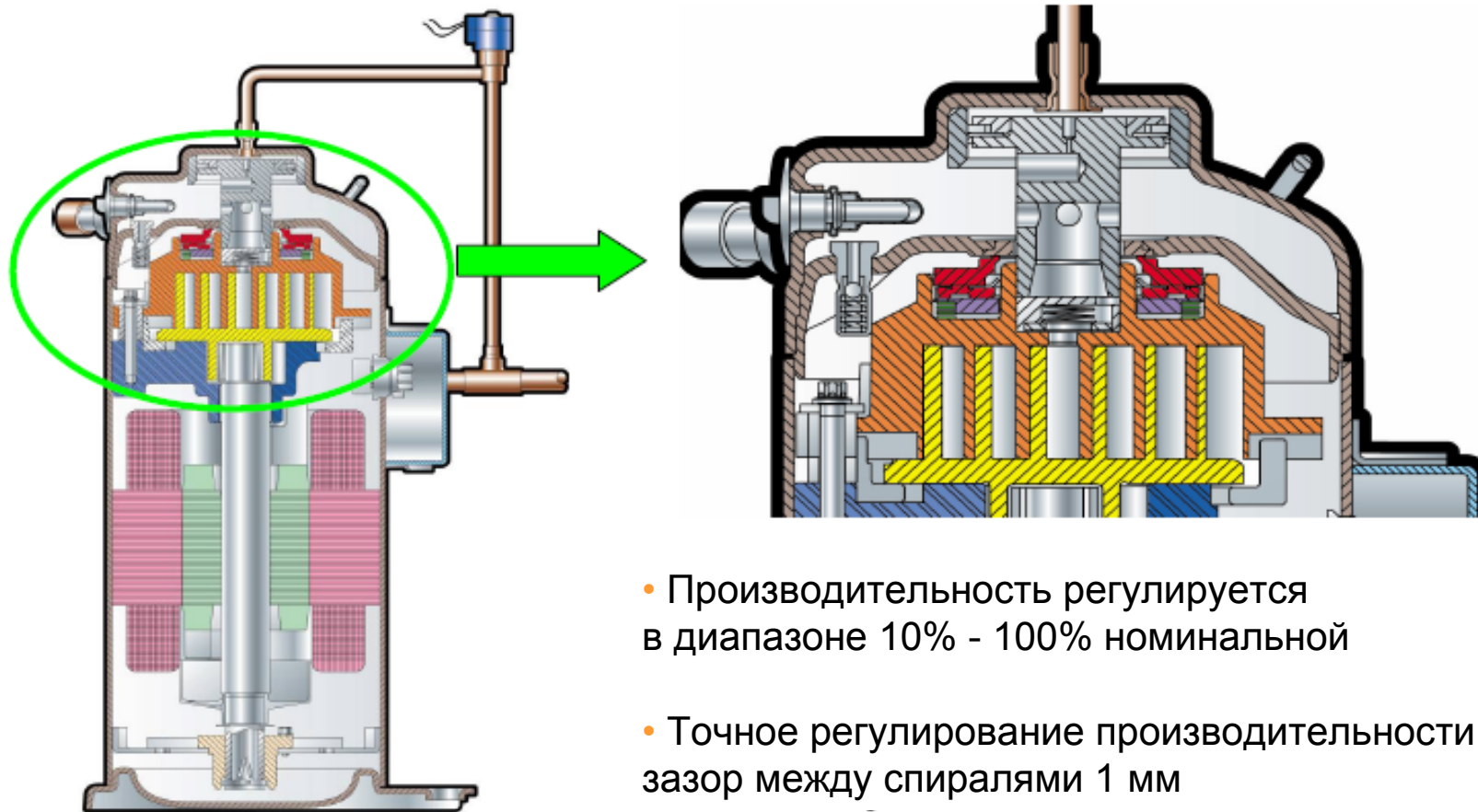

- Производительность регулируется в диапазоне 10% - 100% номинальной
- Точное регулирование производительности: зазор между спиралью 1 мм

CARRIER - Россия

X-Power Digital Flexi - DFX

Компрессор Digital Scroll (спиральный с цифровым управлением):

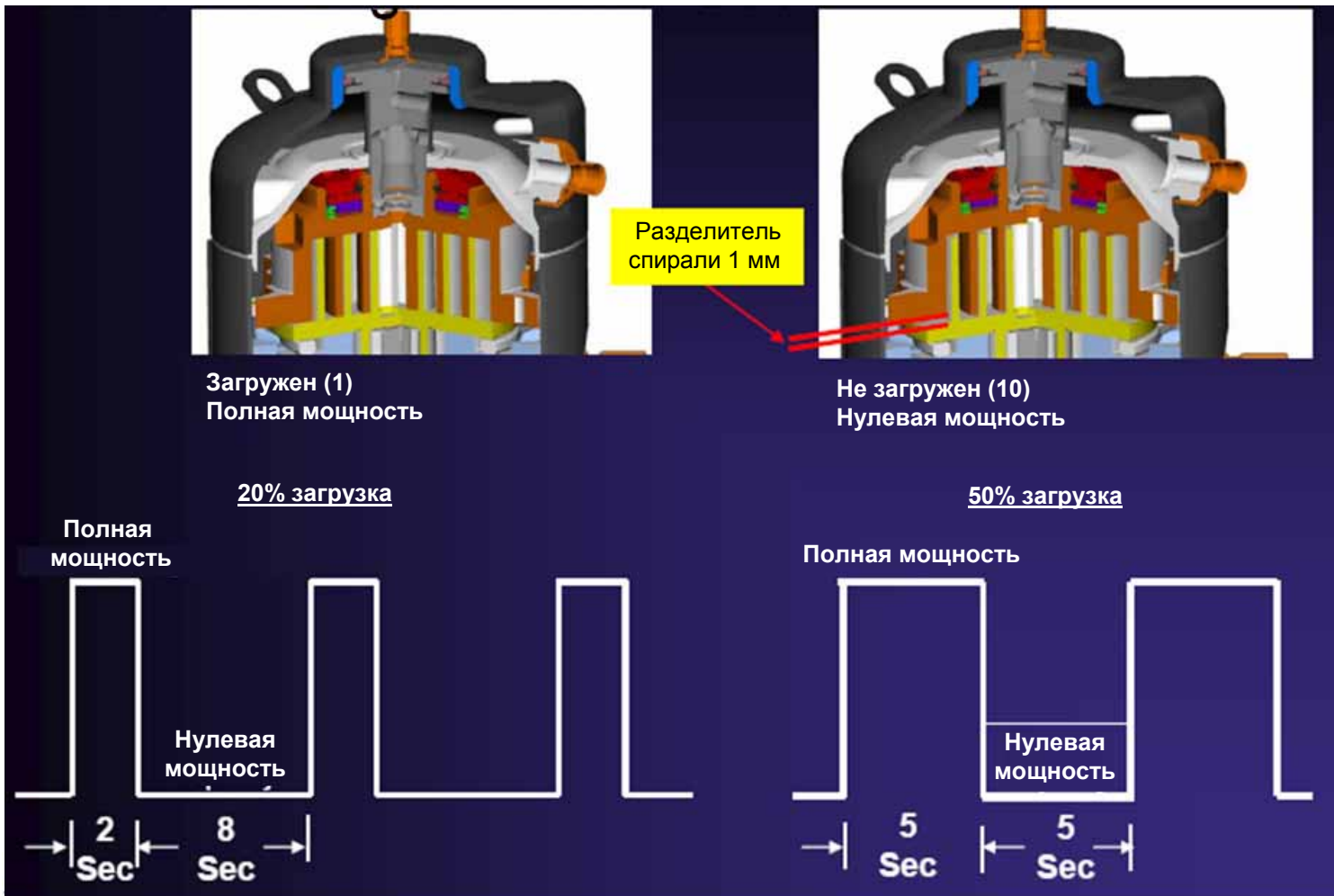



Turn to the Experts.™

CARRIER - Россия

X-Power Digital Flexi - DFX

Компрессор Digital Scroll (спиральный с цифровым управлением):

Простое и точное регулирование производительности - технология **осевого уплотнения спиралей компрессора.**

Герметичность уплотнения может изменяться путем осевого перемещения диска с неподвижной спиралью.

Зазор между спиральями (около 1 мм) позволяет компрессору работать на полной скорости, но **с нулевой производительностью.**

Когда спирали смыкаются без зазора, компрессор работает **со 100% производительностью.**



Turn to the Experts.™

CARRIER - Россия

X-Power Digital Flexi - DFX

Компрессор Digital Scroll (спиральный с цифровым управлением):

Изменяя соотношение времени открытия и закрытия электромагнитного клапана, Вы можете **точно регулировать производительность** компрессора.

Вал компрессора постоянно вращается со 100% скоростью. Это гарантирует его непрерывную **качественную смазку**.

Системы с импульсным регулированием производительности **не создают электромагнитных помех**. Это делает системы Digital Scroll незаменимыми для кондиционирования аппаратных помещений узлов связи, центров управления распределением электроэнергии и лабораторий.



Turn to the Experts.™

CARRIER - Россия

X-Power Digital Flexi - DFX

Компрессор Digital Scroll (спиральный с цифровым управлением):

Простота

Максимальный диапазон мощности 10 - 100%

Нет потерь масла

Высокая надежность



CARRIER - Россия

X-Power Digital Flexi - DFX

К наружным блокам VRF-системы Carrier могут быть подключены до 58 внутренних блоков.

Их суммарная производительность может составлять до 130% производительности наружных блоков.

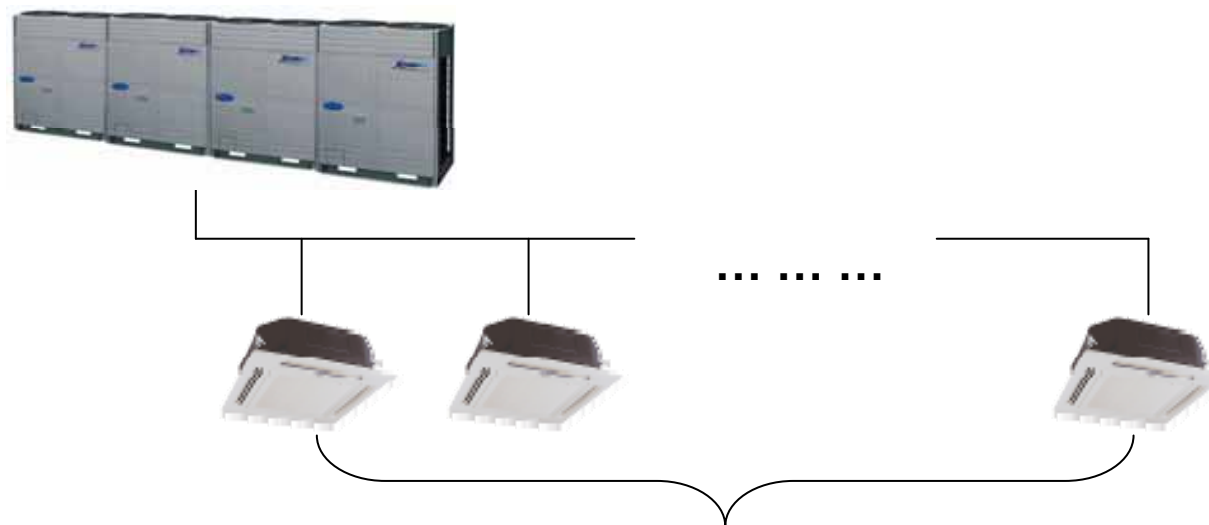

*До 58 внутренних блоков
в одной VRF-системе Carrier*

CARRIER - Россия

X-Power Digital Flexi - DFX

Кассетный 4-поточный блок:

- Производительность: 2.8—14 кВт
- Электронный расширительный клапан рядом с блоком снижает шум
- Различные цвета декоративной панели
- ЖК-дисплей



Цвета панели (белый, серый, черный, голубой)



CARRIER - Россия

X-Power Digital Flexi - DFX

Кассетный 4-поточный блок:

- Подмес свежего воздуха
- Насос, высота подъема конденсата до 750 мм
- Возможна подача воздуха сбоку
- Идеальный блок для офиса, конференц-зала, демзала и т.п.

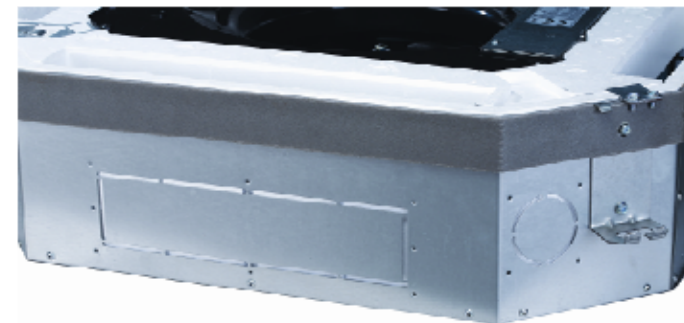
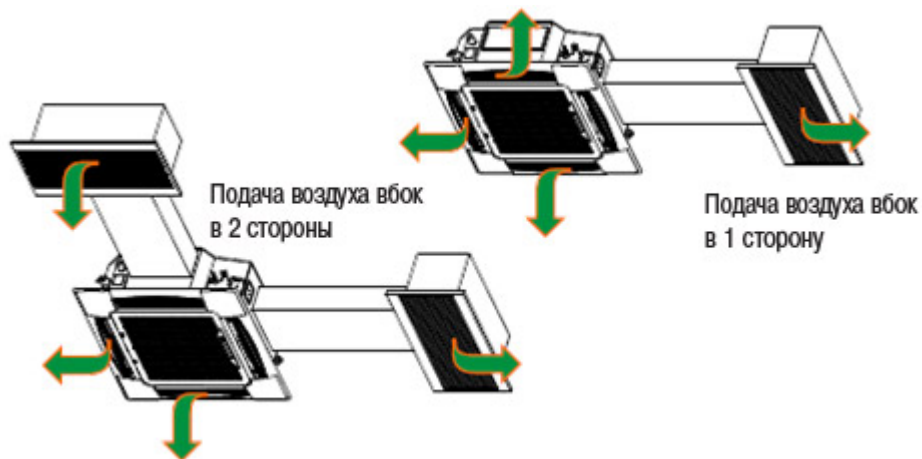

CARRIER - Россия

X-Power Digital Flexi - DFX

Канальный блок среднего статического давления:

Производительность: 2.2—12.5 кВт

Статическое давление: от 40 до 96 Па

Раздача воздуха сзади или снизу

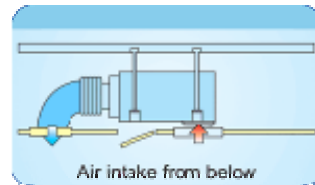
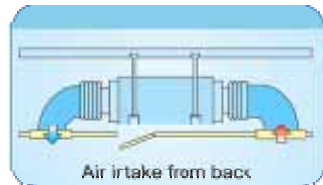
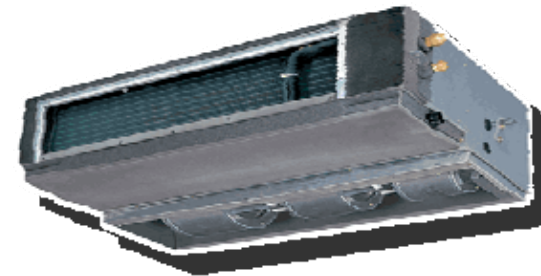

CARRIER - Россия

X-Power Digital Flexi - DFX

Канальный блок высокого статического давления:

- Производительность: 20, 25 и 28 кВт
- Статическое давление: 100 ~ 250 Па
- Раздача воздуха сзади
- Съёмный воздушный фильтр



CARRIER - Россия

X-Power Digital Flexi - DFX

Настенный внутренний блок:



- Производительность: от 2.2 до 5.6 кВт
- Электронный расширительный вентиль во внутреннем блоке
- Можно выбрать цвет лицевой панели – белый или черный
- Идеальный блок для жилых помещений и небольших офисов

CARRIER - Россия

X-Power Digital Flexi - DFX

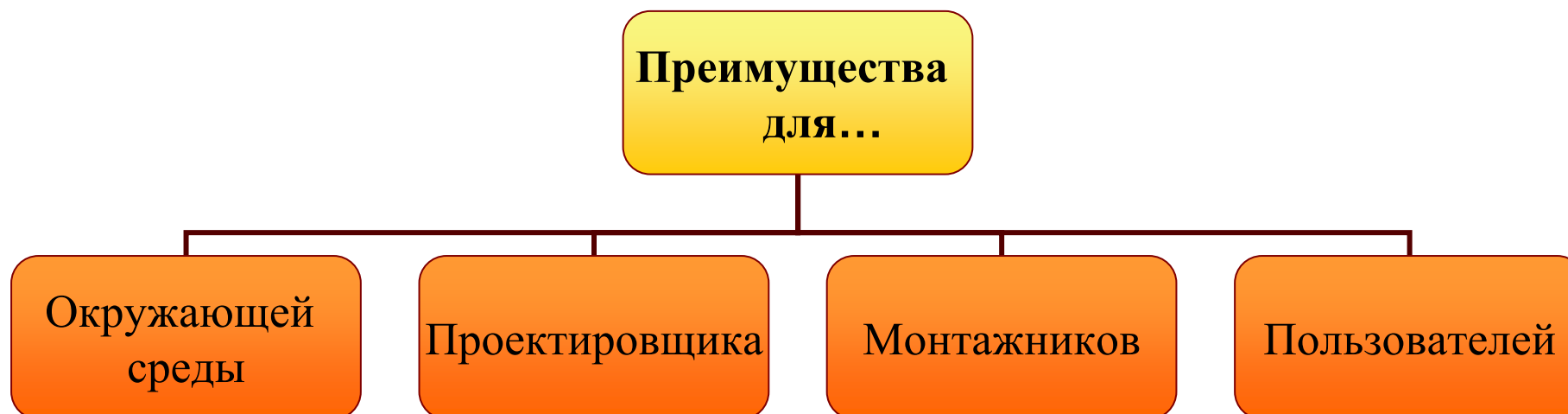

CARRIER - Россия

X-Power Digital Flexi - DFX

Забота об окружающей среде:

- Хладагент R410A не разрушает озон
- Высокая эффективность позволяет экономить электроэнергию и природные ресурсы
- Полное отсутствие электромагнитных помех



CARRIER - Россия

X-Power Digital Flexi - DFX

High Efficiency – energy saving :

Конденсатор



Гидрофильное оребрение

Трубки со внутр. резьбой

U-образная конструкция

Вентилятор оптимальной конструкции, ускоряющей теплообмен

3D турбо-вентилятор, низкий шум и увеличенный воздушный поток

Медные трубки со внутренней резьбой

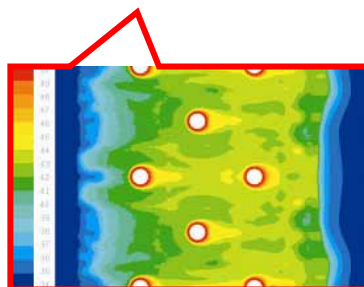

Оптимизирована конструкция вентилятора



Вентилятор наружного блока

CARRIER - Россия



X-Power Digital Flexi - DFX

Система удобна для проектировщика:

4 базовых блока, производительности 8,10,12 и 14 HP

Модульная конструкция, шаг увеличения производительности 2 HP

Производительность одной системы до 56 HP, макс. 4 наружных блока

8	10	12	14
			

16	18	20	22	24	26	28
						

30	32	34	36	38	40	42
						

44	46	48	50	52	54	56
						

Комбинации наружных блоков :

Л.С.	Комбинация	Л.С.	Комбинация
8	8	34	10+12+12
10	10	36	12+12+12
12	12	38	12+12+14
14	14	40	12+14+14
16	8+8	42	14+14+14
18	8+10	44	10+10+12+12
20	10+10	46	10+12+12+12
22	10+12	48	10+12+12+14
24	12+12	50	12+12+12+14
26	12+14	52	12+12+14+14
28	14+14	54	12+14+14+14
30	10+10+10	56	14+14+14+14
32	10+10+12		

CARRIER - Россия

X-Power Digital Flexi - DFX

Простой и удобный монтаж VRF-системы

Наружный блок можно перемещать в лифте, благодаря его компактным размерам и модульной конструкции.

Можно комбинировать наружные блоки, объединяя их в систему кондиционирования уже на месте монтажа, чтобы достичь требуемой производительности системы.

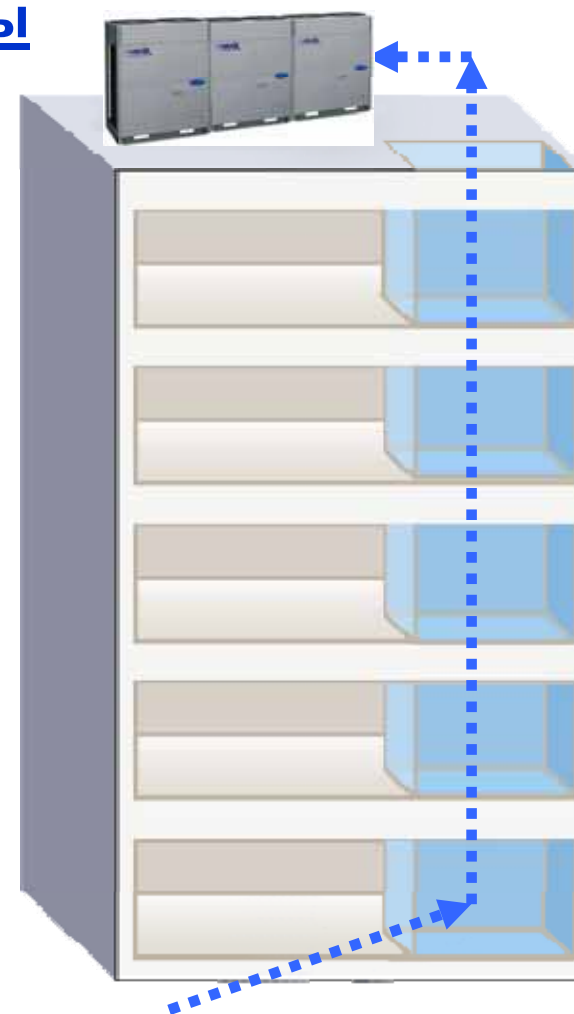

CARRIER - Россия

X-Power Digital Flexi - DFX

Удобное обслуживание и быстрое тестирование

ЖК-дисплей и кнопка тестирования

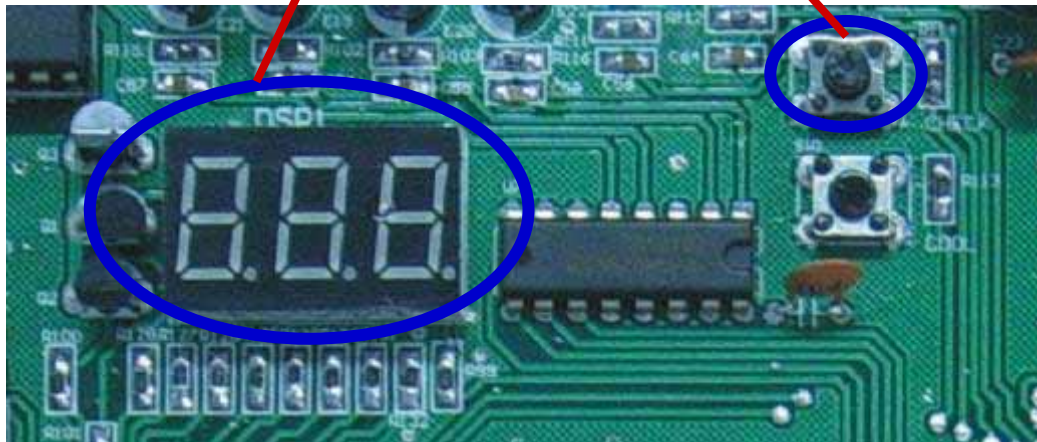

+



||



Центральный пульт управления наружными блоками CCM02:

Преимущество пульта: чтобы просмотреть параметры работы блоков, не нужно открывать крышку пульта CCM02 и поочередно переключаться между параметрами. Вся информация одновременно на дисплее!

CARRIER - Россия

X-Power Digital Flexi - DFX

Электрическая схема

Все наружные блоки имеют одинаковые электрические схемы управления, что облегчает подбор запчастей.



CARRIER - Россия

X-Power Digital Flexi - DFX

Точный контроль температуры в помещениях:

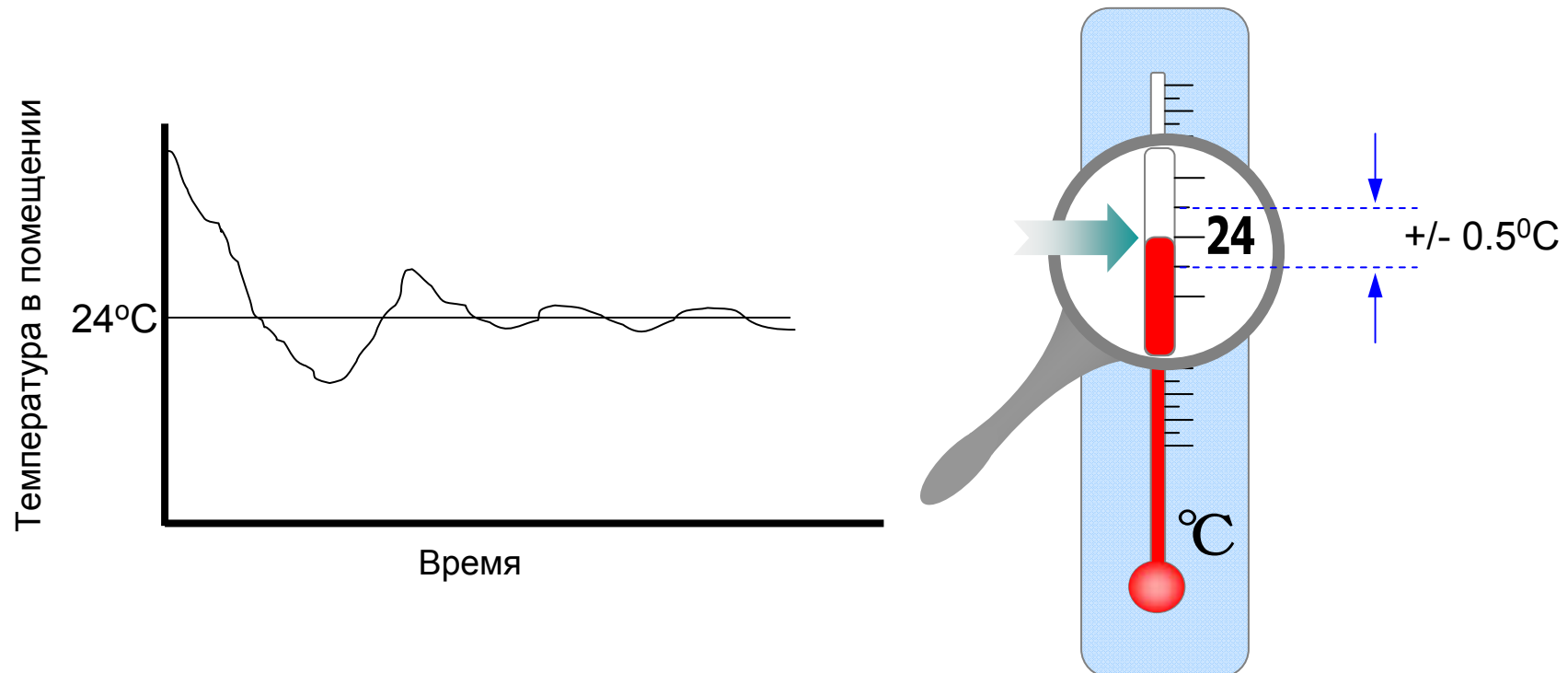

CARRIER INDIA

X-Power Digital Flexi - DFX

Более 10 датчиков постоянно контролируют температуру и давление в разных частях системы, позволяя VRF-системе точно поддерживать требуемую производительность и температуру в помещениях.

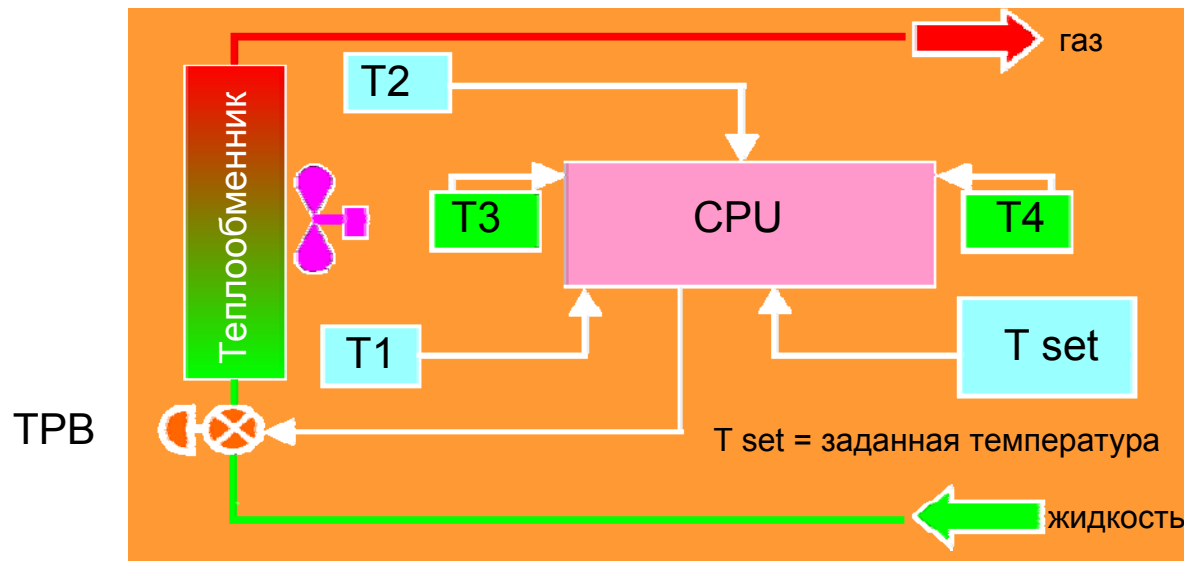

T1 = температура в помещении
 T2 = температура в середине испарителя
 T2B = температура на выходе из испарителя
 T4 = температура на улице

Температура газа на выходе из компрессора,

Высокое и низкое давление

CARRIER - Россия

X-Power Digital Flexi - DFX

Допустимая температура эксплуатации:



CARRIER - Россия

X-Power Digital Flexi - DFX

Беспроводной пульт управления

- Выбор режима и установка температуры
- ЖК дисплей
- Часы и таймер
- Качание жалюзи (Swing)



R05

CARRIER - Россия

X-Power Digital Flexi - DFX

Проводной пульт управления

- Выбор режима
- Установка температуры
- Часы и таймер
- Качание жалюзи (Swing)



KJR-10B

CARRIER - Россия

X-Power Digital Flexi - DFX

Центральное управление:



ССМ03

Управление группой до 64 внутренних блоков.
Сенсорная панель, подсветка, функция блокировки режима работы.



ССМ09

Управление группой до 64 внутренних блоков.
Недельный таймер.



ССМ02

Управление максимум 32 наружными блоками – индивидуальное или объединение в группу.



Спасибо за внимание!

