

Перед началом эксплуатации вашего кондиционера изучите данное руководство и храните его для использования в дальнейшем содержащейся в нем информации.

КОМНАТНЫЙ КОНДИЦИОНЕР ИНВЕРТОРНОГО ТИПА СПЛИТ-СИСТЕМА

РУКОВОДСТВО ПОЛЬЗОВАТЕЛЯ

Прочтите это руководство

В руководстве содержится множество полезных советов по правильному использованию и обслуживанию вашего кондиционера. Правильное выполнение вами очень небольшого объема работ по предупредительному техническому обслуживанию позволит существенно сэкономить ваше время и деньги в течение срока службы вашего кондиционера. В разделе рекомендаций по поиску и устранению неисправностей имеется множество решений по устранению проблем, которые могут возникнуть в процессе эксплуатации. Если при возникновении неисправности вы воспользуетесь рекомендациями этого раздела, то может быть исключена необходимость в вызове специалиста по обслуживанию.

СОДЕРЖАНИЕ

НЕКОТОРЫЕ ЗАМЕЧАНИЯ ПО СОЦИАЛЬНЫМ ВОПРОСАМ	
Некоторые замечания по социальным вопросам	2
МЕРЫ ПРЕДОСТОРОЖНОСТИ	
Внимание	3
Предостережение	4
ИНСТРУКЦИИ ПО ЭКСПЛУАТАЦИИ	
Наименования деталей	5
Рабочая температура	7
Ручное управление	7
Управление направлением потока воздуха	8
Как работает ваш кондиционер	9
УХОД ЗА КОНДИЦИОНЕРОМ И ЕГО ТЕХНИЧЕСКОЕ ОБСЛУЖИВАНИЕ	
Уход за кондиционером и его техническое обслуживание	10
РЕКОМЕНДАЦИИ ПО ЭКСПЛУАТАЦИИ	
Рекомендации по эксплуатации	12
РЕКОМЕНДАЦИИ ПО ПОИСКУ И УСТРАНЕНИЮ НЕИСПРАВНОСТЕЙ	
Рекомендации по поиску и устранению неисправностей	14



ПРЕДОСТЕРЕЖЕНИЕ

- В случае возникновения необходимости в проведении ремонта или технического обслуживания вашего кондиционера обращайтесь к аттестованному специалисту по обслуживанию холодильного оборудования.
- По вопросам установки вашего кондиционера обращайтесь к специалисту по монтажу.
- Не разрешается использование кондиционера детьми и инвалидами без надзора.
- Исключить использование кондиционера детьми в качестве игрушки.
- Замену кабеля питания кондиционера должен осуществлять только аттестованный специалист.
- Работы по установке кондиционера должны производиться только аттестованным специалистом в соответствии с государственными нормами и правилами электромонтажа.

НЕКОТОРЫЕ ЗАМЕЧАНИЯ ПО СОЦИАЛЬНЫМ ВОПРОСАМ

При использовании этого кондиционера в странах Европы необходимо выполнять перечисленные ниже требования:

УТИЛИЗАЦИЯ: Не выбрасывайте этот кондиционер в сборники общих городских отходов. Отходы такого типа подлежат обязательной специальной обработке.

Не допускается выбрасывать этот кондиционер в домовые сборники бытовых отходов.

Существует несколько разрешенных вариантов утилизации:

- A) Городские власти организуют системы сбора отходов, которые принимают отходы электронных изделий как минимум без взимания платы с пользователя.
- B) При покупке нового кондиционера розничный торговец бесплатно принимает старое оборудование.
- C) Производитель бесплатно принимает старое оборудование для утилизации.
- D) Поскольку в старых изделиях имеются ценные материалы, они могут быть проданы дилерам, занимающимся скупкой металлических отходов.

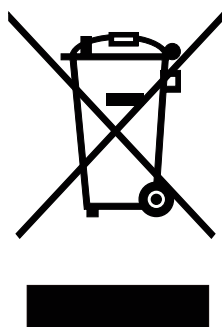

Нецивилизованная утилизация отходов в лесах и полях угрожает вашему здоровью, поскольку опасные вещества попадают в грунтовые воды, а затем и в пищевую сеть.





МЕРЫ ПРЕДОСТОРОЖНОСТИ

Несоблюдение приведенных ниже инструкций может причинить серьезный вред вашему здоровью, здоровью других людей или существенный материальный ущерб.

- Тяжесть возможных последствий классифицируется следующими символами:

 ВНИМАНИЕ	Этот символ указывает на опасность смертельного исхода или тяжелой травмы.
 ПРЕДОСТЕРЕЖЕНИЕ	Этот символ указывает на опасность причинения травмы или материального ущерба.

- В данном руководстве также используются представленные и описанные ниже символы:

	Не допускается ни при каких обстоятельствах.
	Обязательно выполнять.

ВНИМАНИЕ

1 Правильно подключайтесь к источнику электропитания.

- Невыполнение этой инструкции может привести к поражению электрическим током или пожару в связи с генерированием избыточного тепла.

2 Не запускайте и не останавливайте кондиционер путем включения и выключения электропитания.

- Это может привести к поражению электрическим током или пожару в связи с перегревом.

3 Не допускайте повреждения и не используйте нестандартный шнур питания.

- Это может привести к поражению электрическим током или пожару.

4 Не изменяйте длину шнура питания и не включайте в розетку другие электроустановки.

- Это может привести к поражению электрическим током или пожару в связи с перегревом.

5 Не прикасайтесь к кондиционеру влажными руками или при высокой влажности окружающей среды.

- Это может привести к поражению электрическим током.

6 Не направляйте поток воздуха прямо на находящиеся в комнате люди.

- Это может навредить Вашему здоровью и здоровью людей, находящихся в помещении.

7 Всегда обеспечивайте наличие эффективного и надежного заземления.

- Отсутствие заземления может привести к поражению электрическим током.

8 Не допускайте попадания воды в электрические устройства.

- Это может привести к выходу из строя кондиционера или поражению электрическим током.

9 Обязательно устанавливайте автоматический выключатель и монтируйте требующуюся силовую цепь.

- Невыполнение этой инструкции может привести к поражению электрическим током или пожару.

10 Отключайте питание, если кондиционер издает странные звуки, запах или из него выходит дым.

- Это может привести к поражению электрическим током или пожару.

11 Не пейте воду, вытекающую из кондиционера.

- В ней содержатся загрязнители, из-за которых вы можете заболеть.

12 Не открывайте работающий кондиционер.

- Это может привести к поражению электрическим током.

13 Используйте автоматический выключатель или плавкий предохранитель требуемого номинала

- Связано с опасностью пожара или поражения электрическим током.

14 Не допускайте нахождения шнура питания вблизи от обогревательных установок.

- Это может привести к поражению электрическим током или пожару.

15 Не допускайте нахождения шнура питания вблизи от емкостей с такими воспламеняющимися газами или горючими материалами, как бензин, бензол, растворители и т.п.

- Это может привести к взрыву или пожару.

16 Проветривайте комнату перед включением кондиционера, если имеет место утечка газа из другой установки.

- Это может привести к взрыву, пожару или причинению ожогов.

17 Не производите разборку или модификацию кондиционера.

- Это может привести к отказу кондиционера или поражению электрическим током.

МЕРЫ ПРЕДОСТОРОЖНОСТИ

ПРЕДОСТЕРЕЖЕНИЕ

⊘ При снятии воздушного фильтра не прикасайтесь к металлическим деталям кондиционера.

- Это может нанести травму.

⊘ Не производите очистку кондиционера водой.

- Вода может попасть в блок и нарушить изоляцию. Может привести к поражению электрическим током.

⌚ При совместной работе кондиционера с воздушонагревателем и т.п. необходимо хорошо проветривать комнату.

- Возможно снижение концентрации кислорода.

⌚ Перед очисткой кондиционера необходимо отключить питание и выключить автоматический выключатель.

- Не производите очистку кондиционера при включенном питании, поскольку это может привести к пожару, поражению электрическим током и причинить травму.

⊘ Не направляйте прямой поток воздуха на домашних животных и комнатные растения.

- Это может травмировать животных или растения.

⊘ Не используйте кондиционер для специальных целей.

- Не используйте этот кондиционер для обслуживания прецизионных устройств, хранения пищевых продуктов, домашних животных, комнатных растений и произведений искусства. Это может причинить ущерб и т.д.

⌚ Остановите кондиционер и закройте окно при шторме или урагане.

- Работа кондиционера при открытых окнах может привести к существенному повышению влажности в комнате и порче мебели.

⊘ Не помещайте препятствующие свободному протеканию воздуха предметы вокруг воздухоприемников или внутри воздуховыпускных устройств.

- Это может привести к отказу оборудования или к аварии.

⌚ При продолжительном бездействии кондиционера выключайте сетевой разъединитель.

- Это может привести к отказу оборудования или пожару.

⊘ Не пользуйтесь такими сильнодействующими моющими средствами, как парафин или растворитель.

- Возможно ухудшение внешнего вида из-за изменения цвета блока или появления царапин на его поверхности.

⌚ Не допускайте повреждения установочного кронштейна наружного блока из-за чрезмерно большой длины кронштейна

- Повреждение кронштейна может привести к падению блока.

⌚ Необходимо плотно вставлять фильтр. Осуществляйте очистку фильтра через каждые две недели.

- Работа оборудования без фильтров может привести к его отказу.

⊘ Не ставьте тяжелые предметы на шнур питания и не допускайте его сжатия.

- Это может привести к пожару или поражению электрическим током.

⌚ Предпринимайте меры предосторожности при распаковке и монтаже. Можно пораниться острыми кромками.

⌚ При попадании в блок воды выключите кондиционер, отключите сетевое напряжение и обратитесь к квалифицированному специалисту по обслуживанию.

ИНСТРУКЦИИ ПО ЭКСПЛУАТАЦИИ

Наименования деталей

Внутренний блок

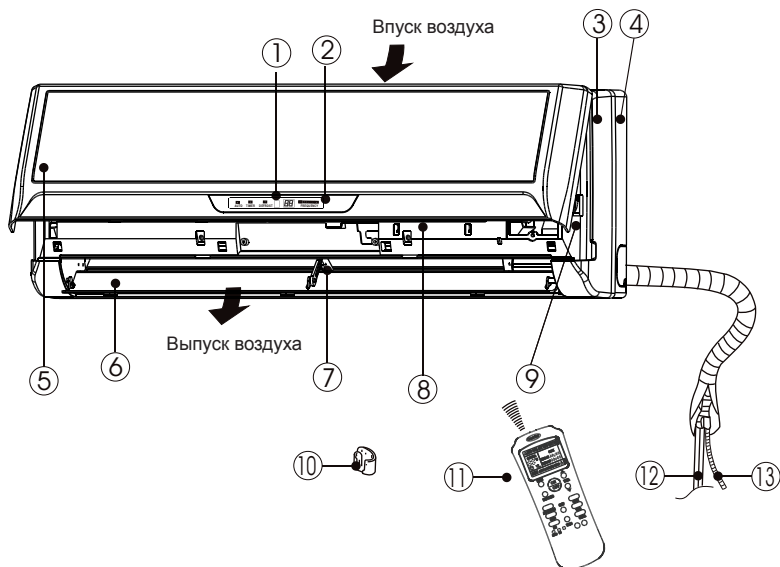

Внутренний блок

1. Приемник сигнала
2. Индикаторная панель
3. Рама панели
4. Шасси
5. Лицевая панель
6. Горизонтальные жалюзи
7. Вертикальные жалюзи
8. Воздушный фильтр
9. Кнопка ручного управления
10. Держатель пульта дистанционного управления
11. Пульт дистанционного управления
12. Соединительный трубопровод
13. Дренажный шланг

Наружный блок

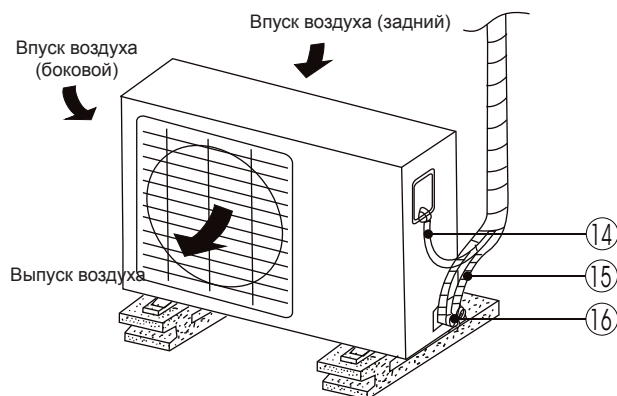

Наружный блок

14. Соединительный кабель
15. Соединительный трубопровод
16. Отсечной вентиль

ПРИМЕЧАНИЕ:

- Все рисунки в данном руководстве приведены только для пояснения. Форма вашего кондиционера может незначительно отличаться от них.
- Предпочтение отдается фактической форме.

ИНСТРУКЦИИ ПО ЭКСПЛУАТАЦИИ

Наименования деталей

Индикаторная панель купленного вами кондиционера может выглядеть подобно одной из представленных ниже:

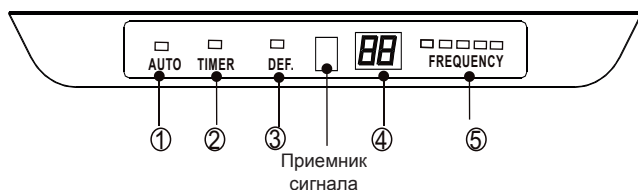

(1)

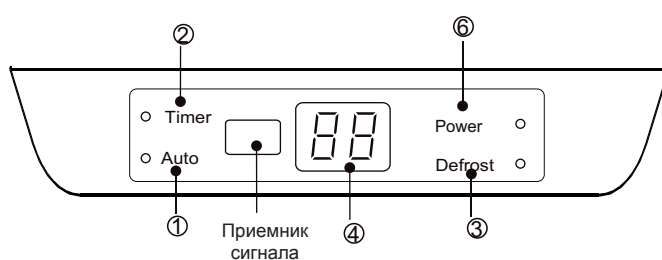

(2)

- ① Индикатор AUTO
Этот индикатор светится, когда кондиционер работает в режиме автоматического управления.
- ② Индикатор TIMER
Этот индикатор светится при установке программы TIMER (ON/OFF).
- ③ Индикатор DEF.
(Только на моделях для охлаждения и обогрева)
Этот индикатор светится при автоматическом запуске функции размораживания кондиционера или при активизации функции управления подачей теплого воздуха, когда кондиционер работает в режиме обогрева.
- ④ Индикатор температуры
А) В установленном режиме этот индикатор отображает установки температуры. При изменении заданной температуры индикатор мигает в течение 20 секунд.
В) Когда кондиционер работает в режиме «Только вентилятор», индикатор отображает комнатную температуру.
С) Отображается код неисправности или код защиты.
- ⑤ Индикатор FREQUENCY
Этот индикатор появляется только при работающем компрессоре и отображает его текущую скорость вращения.
- ⑥ Индикатор POWER
Этот индикатор светится во время работы кондиционера.

ИНСТРУКЦИИ ПО ЭКСПЛУАТАЦИИ

ПРИМЕЧАНИЕ: В этом руководстве отсутствует описание работы пульта дистанционного управления. Подробное описание содержится в брошюре «Инструкция по пульту дистанционного управления», поставляемой с кондиционером.

Рабочая температура

Режим / Температура	Режим охлаждения	Режим обогрева	Режим осушения
Комнатная температура	$\geq 17^{\circ}\text{C}$	$\leq 30^{\circ}\text{C}$	$> 10^{\circ}\text{C}$
Температура наружного воздуха	$0^{\circ}\text{C} \dots 50^{\circ}\text{C}$	$-15^{\circ}\text{C} \dots 34^{\circ}\text{C}$	$0^{\circ}\text{C} \dots 50^{\circ}\text{C}$
	$(-15^{\circ}\text{C} \dots 50^{\circ}\text{C})$: Для моделей с системой низкотемпературного охлаждения.		

ПРЕДОСТЕРЕЖЕНИЕ:

1. Если кондиционер работает в условиях, выходящих за указанные выше пределы, возможна активизация некоторых защитных функций. При этом кондиционер работает в штатном режиме.
2. Относительная влажность воздуха в помещении ниже 80 %. Если влажность выше указанной, на поверхности работающего кондиционера может образовываться конденсат. При этом нужно установить максимальный угол раскрытия жалюзи вертикального потока воздуха (перпендикулярно полу) и высокую скорость вращения вентилятора (режим HIGH).
3. Оптимальные рабочие характеристики достигаются при работе в указанных температурных пределах.

Рекомендация (относится к кондиционерам с электронагревателями): Когда температура наружного воздуха опускается ниже 0°C , мы настоятельно рекомендуем оставлять кондиционер подключенным к сети для обеспечения его непрерывной работы.

Ручное управление

Режимом ручного управления можно пользоваться временно, если по какой-либо причине нельзя управлять работой кондиционера с пульта дистанционного управления или при проведении технического обслуживания.

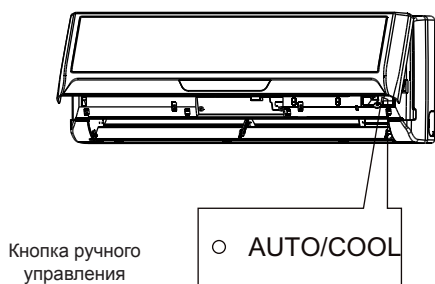

ПРИМЕЧАНИЕ: Перед нажатием кнопки ручного управления нужно выключить кондиционер. Если же кондиционер находится в рабочем состоянии, удерживайте кнопку ручного управления в нажатом положении до его выключения.

- 1 Откройте лицевую панель и поднимите ее на угол, при котором она фиксируется со щелчком.
- 2 Однократное нажатие кнопки ручного управления приведет к принудительному задействию режима автоматического управления. Если нажать кнопку дважды в течение пяти секунд, кондиционер принудительно переводится на режим охлаждения.
- 3 Надежно зафиксируйте панель в исходном положении.

ПРЕДОСТЕРЕЖЕНИЕ:

- Режим принудительного охлаждения используется только при проведении испытаний. Лучше не пользоваться этой функцией.
- Для восстановления нормальной работы кондиционера пользуйтесь непосредственно пультом дистанционного управления.

ИНСТРУКЦИИ ПО ЭКСПЛУАТАЦИИ

Управление направлением потока воздуха

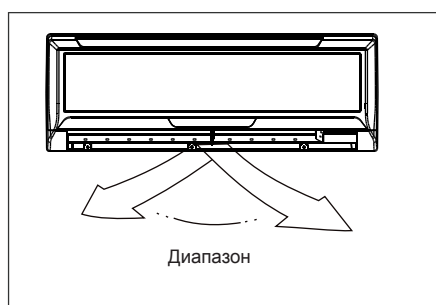
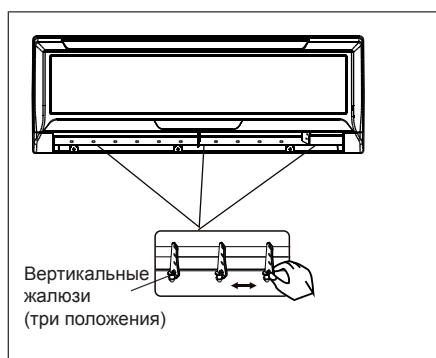
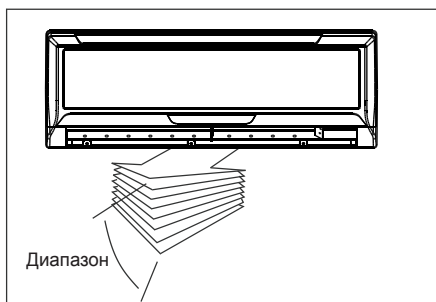

- Правильно регулируйте направление потока воздуха. Невыполнение этой инструкции может привести к дискомфорту для обитателей или неравномерному распределению температуры в помещении.
- Регулируйте положение горизонтальных жалюзи с пульта дистанционного управления.
- Регулирование положения вертикальных жалюзи осуществляйте вручную.

Установка направления потока воздуха относительно вертикали (вверх-вниз)

Пользуйтесь этой функцией при работающем кондиционере. Регулирование направления потока воздуха осуществляйте с пульта дистанционного управления. При каждом нажатии положение горизонтальных жалюзи изменяется на 6° или автоматически осуществляется качание их вверх и вниз. Подробная информация имеется в брошюре «РУКОВОДСТВО ПО ЭКСПЛУАТАЦИИ ПУЛЬТА ДИСТАНЦИОННОГО УПРАВЛЕНИЯ».

Установка направления потока воздуха в горизонтальной плоскости (влево-вправо)

- Для установки требуемого направления потока воздуха вручную изменяйте положение вертикальных жалюзи. **ВАЖНАЯ ИНФОРМАЦИЯ:** Перед началом регулирования вертикальных жалюзи необходимо обесточить кондиционер.
- На некоторых моделях предусмотрена возможность регулирования вертикальных жалюзи с пульта дистанционного управления. Подробная информация имеется в брошюре «РУКОВОДСТВО ПО ЭКСПЛУАТАЦИИ ПУЛЬТА ДИСТАНЦИОННОГО УПРАВЛЕНИЯ».

ПРЕДОСТЕРЕЖЕНИЕ

- Не рекомендуется сохранять направление потока вниз в течение длительного времени, когда кондиционер работает в режиме охлаждения или осушения.
- Невыполнение этой рекомендации может привести к образованию конденсата на поверхности горизонтальных жалюзи, в результате чего влага будет капать на пол или на мебель.
- Не изменяйте без необходимости положение горизонтальных жалюзи вручную. Используйте для этого пульт дистанционного управления.
- Когда запуск кондиционера производится сразу после его останова, изменять положение горизонтальных жалюзи можно только примерно через 10 секунд.
- Угол раскрытия горизонтальной жалюзи не должен быть слишком мал, поскольку это приведёт к нарушению работы системы в режимах охлаждения и обогрева из-за недостаточного расхода воздуха.
- Не допускается работа кондиционера при закрытых горизонтальных жалюзи.
- После первоначального включения кондиционера горизонтальные жалюзи могут издавать шум в течение 10 секунд, и это не является дефектом.

ИНСТРУКЦИИ ПО ЭКСПЛУАТАЦИИ

Как работает ваш кондиционер

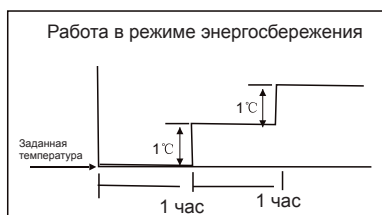

Охлаждение



Обогрев

Работа в режиме автоматического управления (AUTO)

- При установке кондиционера на режим автоматического управления он, в зависимости от выбранной вами температуры и фактической комнатной температуры, будет автоматически выбирать между режимами охлаждения, обогрева (распространяется только на модели для охлаждения и обогрева) или режимом «Вентилятор».
- Кондиционер будет автоматически поддерживать комнатную температуру, соответствующую заданному Вами значению.
- Если режим автоматического управления не обеспечивает достаточно комфортных условий, вы можете вручную корректировать параметры работы кондиционера для достижения требуемых условия.

Работа в режиме энергосбережения (SLEEP)

При нажатии вами кнопки SLEEP на пульте дистанционного управления, когда кондиционер работает в режиме охлаждения, обогрева (не распространяется на модели только для охлаждения) или автоматического управления, кондиционер будет автоматически повышать (в режиме охлаждения) или понижать (в режиме обогрева) температуру на 1 °C в час.

После этого заданная температура будет выдерживаться в течение 2 часов. Через 7 часов кондиционер будет выключен таймером. При этом осуществляется автоматическое регулирование скорости вращения вентилятора. Эта функция может поддерживать самую комфортную температуру и экономить для вас за счет снижения расхода энергии.

Работа в режиме осушения (DRYING)

- В этом режиме осуществляется автоматическое регулирование скорости вращения вентилятора.
- Если во время работы в режиме осушения комнатная температура опускается ниже 10 °C, компрессор останавливается. Перезапуск компрессора произойдет только после того, как комнатная температура станет выше 12 °C.

Оптимальные рабочие характеристики

Для достижения оптимальных рабочих характеристики руководствуйтесь следующим:

- Правильно отрегулируйте направление потока воздуха, чтобы он не был направлен прямо на людей.
- Отрегулируйте температуру, обеспечивающую достижение максимального комфорта. Не задавайте слишком высокую и слишком низкую температуру.
- При работе в режимах охлаждения и обогрева закрывайте двери и окна, т.к. только при этом можно получить оптимальные рабочие характеристики.
- Используйте кнопку TIMER ON на пульте дистанционного управления для выбора нужного вам времени запуска вашего кондиционера.
- Не располагайте какие-либо предметы рядом с впуском и выпуском воздуха, поскольку это может снизить эффективность работы кондиционера и даже привести к его останову.
- Периодически выполняйте очистку воздушного фильтра. Невыполнение этой инструкции приведет к ухудшению рабочих характеристик в режимах охлаждения и обогрева.
- Не допускайте работу кондиционера при закрытой горизонтальной жалюзи.

УХОД И ТЕХНИЧЕСКОЕ ОБСЛУЖИВАНИЕ КОНДИЦИОНЕРА

Уход и техническое обслуживание

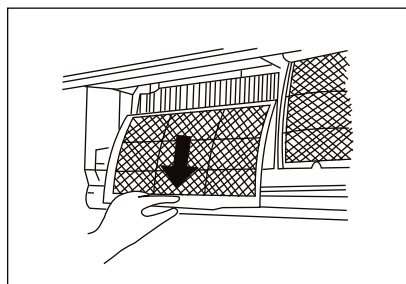
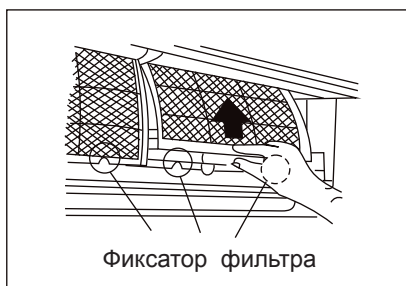
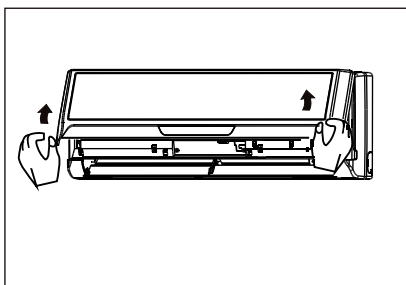

Очистка решетки, кожуха и пульта дистанционного управления

- Перед началом очистки выключите систему. Очистку совершайте путем протирания мягкой и сухой ветошью. Не пользуйтесь отбеливающими средствами и абразивными материалами.

ПРИМЧАНИЕ: Перед началом очистки внутреннего блока необходимо отключить подачу питающего напряжения.

ПРЕДОСТЕРЕЖЕНИЯ

- Если внутренний блок очень грязный, очистку его можно производить смоченной в холодной воде ветошью с последующим протиранием сухой чистой тряпкой.
- При очистке блока не пользуйтесь синтетическими тканями.
- При очистке блока не пользуйтесь бензином, разбавителями, полировочным порошком и растворителями. Применение таких средств может привести к растрескиванию или деформированию пластиковых элементов.
- Ни при каких обстоятельствах температура воды для очистки лицевой панели не должна превышать 40 °С.

Очистка воздушного фильтра

ПРИМЕЧАНИЕ: Перед началом очистки внутреннего блока необходимо отключить подачу питающего напряжения.

Засоренный фильтр существенно снижает холодопроизводительность этого блока. Необходимо выполнять очистку фильтра не реже одного раза в две недели.

1. Поднимите лицевую панель внутреннего блока на угол, при достижении которого она фиксируется со щелчком.
2. Поднимите воздушный фильтр за его рукоятку на небольшой угол, достаточный для извлечения его из фиксатора, после чего потяните фильтр вниз.
3. Извлеките воздушный фильтр из внутреннего блока.
 - Выполняйте очистку воздушного фильтра раз в две недели.
 - Производите очистку воздушного фильтра пылесосом или водой с последующей сушкой в холодном месте.

УХОД И ТЕХНИЧЕСКОЕ ОБСЛУЖИВАНИЕ КОНДИЦИОНЕРА

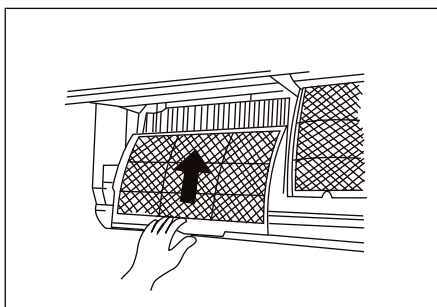
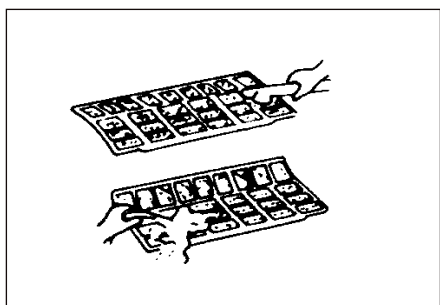
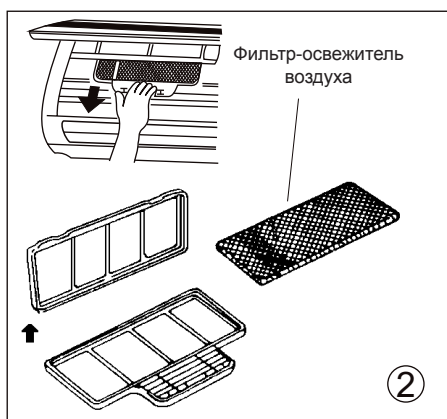
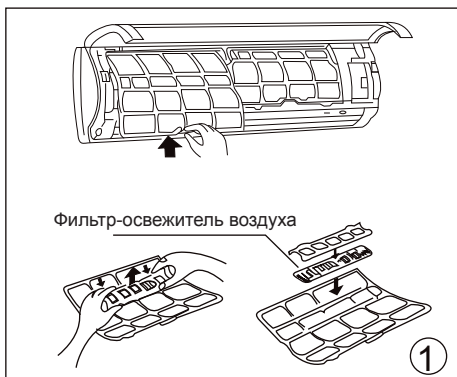

4. Извлеките фильтр-освежитель воздуха (устанавливаемый по специальному заказу фильтр: плазменный пылеуловитель/серебряный ионный фильтр/биофильтр/фильтр с витамином С/фильтр для очистки воздуха от частиц величиной от 3×10^{-3} мм) с места его крепления. (Метод установки и извлечения фильтра-освежителя воздуха зависит от модели; см. помещенные слева рисунки с разметкой ① и ②.)

- Производите очистку фильтра-освежителя воздуха не реже раза в месяц, а замену – каждые 4-5 месяцев.
- Производите очистку фильтра пылесосом с последующей сушкой в холодном месте.

⚠ Во избежание поражения электрическим током не прикасайтесь к плазменному фильтру-пылеуловителю в течение 10 минут после открывания лицевой панели.

5. Установите фильтр-освежитель воздуха на место.

6. Осторожно вставьте верхнюю часть воздушного фильтра обратно в блок, чтобы левая и правая кромки попали в держатель, и задвиньте фильтр на место.

Техническое обслуживание

Если вы не собираетесь использовать кондиционер длительное время, выполните следующее:

- (1) Запустите вентилятор на полдня для осушения внутренней полости блока.
- (2) Выполните останов кондиционера и отключите подачу напряжения.
Извлеките батарейки из пульта дистанционного управления.
- (3) Наружный блок нуждается в проведении периодического технического обслуживания и очистки. Не пытайтесь делать это своими силами. Обращайтесь к своему дилеру или специалисту по обслуживанию холодильного оборудования.

Проверки перед запуском кондиционера в работу

- Проверьте целостность и надежность подсоединения проводов.
- Проверьте наличие воздушного фильтра.
- Если кондиционером не пользовались длительное время, убедитесь в отсутствии препятствий свободной циркуляции воздуха.

⚠ ПРЕДОСТЕРЕЖЕНИЯ

- Не прикасайтесь к металлическим деталям блока при извлечении фильтра. При прикосновении к острым металлическим краям можно пораниться.
- Не используйте воду для очистки внутренней полости блока. Вода может нарушить надежность изоляции, а это может привести к поражению электрическим током.
- Перед началом очистки нужно, прежде всего, отключить подачу напряжения и выключить автоматический выключатель.

РЕКОМЕНДАЦИИ ПО ЭКСПЛУАТАЦИИ

При нормальной работе кондиционера может произойти следующее:

1. Защита кондиционера

Защита компрессора

- Перезапуск компрессора возможен только через 3-4 минуты после его останова.
- **Предотвращение подачи холодного воздуха (только модели для охлаждения и обогрева).**
- Кондиционер не предназначен для выброса холодного воздуха в режиме обогрева, когда теплообменник внутреннего блока находится в одной из трех указанных ниже ситуаций, а заданная температура не достигнута:
 - А) Сразу после задействования режима обогрева.
 - В) Размораживание.
 - С) Низкотемпературный обогрев.
- Останов вентилятора внутреннего или наружного блока при размораживании (только модели для охлаждения и обогрева).
- **Размораживание (только модели для охлаждения и обогрева).**
- Возможно обмерзание наружного блока во время цикла обогрева при низкой температуре и высокой влажности наружного воздуха, приводящее к снижению теплопроизводительности кондиционера.
- В этом случае кондиционер автоматически прекратит работать в режиме обогрева и перейдет в режим размораживания.
- В зависимости от температуры наружного воздуха и степени обмерзания наружного блока размораживание может продолжаться от 4 до 10 минут.

2. Из внутреннего блока выходит белый туман.

- Образование белого тумана возможно при большой разности между температурами поступающего и выходящего воздуха в режиме охлаждения и высокой относительной влажности воздуха в помещении.
- Образование белого тумана возможно за счет влаги, появляющейся в процессе размораживания, когда кондиционер возвращается в режим обогрева после завершения размораживания.

3. Низкошумная работа кондиционера.

- При работе компрессора или в момент его останова возможен тихий шипящий звук. Это звук циркулирующего хладагента.
- При работе компрессора или в момент его останова возможно также тихое поскрипывание. Это результат теплового расширения и холодного сжатия пластиковых деталей блока при изменении температуры.
- Может быть слышен шум, возникающий в результате возвращения жалюзи в исходное положение при запуске кондиционера.

4. Выдувание пыли из внутреннего блока.

Это нормальное поведение кондиционера после продолжительного бездействия или при первом запуске.

5. Внутренний блок испускает специфический запах.

Это связано с тем, что внутренний блок испускает запахи, свойственные строительным материалам, мебели и т.п.

6. Кондиционер переходит на режим «Только вентилятор» с режима охлаждения или обогрева (только модели для охлаждения и обогрева).

Когда температура в помещении достигает заданной кондиционеру температуры, происходит автоматический останов компрессора, и кондиционер переходит на режим «Только вентилятор». Перезапуск компрессора произойдет при повышении температуры в режиме охлаждения или понижении температуры в режиме обогрева (только модели для охлаждения и обогрева) для достижения заданной температуры.

РЕКОМЕНДАЦИИ ПО ЭКСПЛУАТАЦИИ

7. Вода может капать с поверхности внутреннего блока при охлаждении в условиях высокой относительной влажности (выше 80 %). Отрегулируйте горизонтальные жалюзи в положение максимального выпуска воздуха и выберите высокую скорость вращения вентилятора.
8. **Режим обогрева (только модели для охлаждения и обогрева).**

При работе в режиме обогрева кондиционер отбирает тепло у окружающей среды посредством наружного блока и отдаёт это тепло внутрь помещения через внутренний блок. При понижении температуры наружного воздуха соответственно уменьшается тепловая мощность кондиционера. В то же время тепловая нагрузка кондиционера растёт из-за увеличения разности между температурой в помещении и температурой наружного воздуха. Если кондиционер не может обеспечить получение комфортной температуры, мы рекомендуем использовать дополнительный обогреватель.
9. **Функция автоматического перезапуска.**

При перерыве в подаче энергии происходит полный останов работающего кондиционера. Кондиционер без функции автоматического перезапуска: При возобновлении подачи энергии начинает мерцать индикатор работы кондиционера, расположенный на внутреннем блоке. Для осуществления перезапуска кондиционера нужно нажать на кнопку ON/OFF на пульте дистанционного управления. Кондиционер с функцией автоматического перезапуска: При возобновлении подачи энергии происходит автоматический перезапуск кондиционера со всеми ранее заданными установками, которые сохраняются в памяти кондиционера.
10. Воздействие молнии или сигнала работающего поблизости радиотелефона может нарушить работу кондиционера. Для восстановления нормальной работы кондиционера нужно выключить и снова включить подачу напряжения, а затем нажать кнопку ON/OFF на пульте дистанционного управления.

РЕКОМЕНДАЦИИ ПО ПОИСКУ И УСТРАНЕНИЮ НЕИСПРАВНОСТЕЙ

РЕКОМЕНДАЦИИ ПО ПОИСКУ И УСТРАНЕНИЮ НЕИСПРАВНОСТЕЙ

При возникновении одной из перечисленных ниже неисправностей нужно немедленно выключить кондиционер и отключить подачу напряжения питания. После этого обратитесь в ближайший центр обслуживания покупателей.

Проблема	В случае появления в окне LED какого-либо из перечисленных кодов отключите подачу питающего напряжения и обратитесь к специалисту по обслуживанию холодильного оборудования: E0, E1, E2, E3, E4, E5, E6, E7, E8 или P0, P1, P2, P3, P4.
	Часто сгорает предохранитель или часто срабатывает автоматический выключатель.
	Попадание в кондиционер воды или каких-либо предметов.
	Пульт дистанционного управления не работает или работает неправильно.
	Возникновение других ненормальных ситуаций.

Неисправности	Проявление	Устранение
Не удается запуск кондиционера	Прекращение подачи энергии.	Дождитесь возобновления подачи энергии.
	Кондиционер не подключен к сети.	Проверьте включение вилки шнура питания в настенную розетку.
	Сгорел предохранитель.	Замените предохранитель.
	Отработали ресурс батарейки в пульте дистанционного управления.	Замените батарейки.
	Неправильно установлено время на таймере включения.	Дождитесь установленного времени таймера или аннулируйте установку.
Кондиционер нагнетает воздух в комнату, но не обеспечивает требуемого охлаждения или обогрева (только модели для охлаждения и обогрева)	Неправильная установка температуры.	Правильно установите температуру. Подробное описание метода приведено в разделе «Использование пульта дистанционного управления».
	Воздушный фильтр засорен.	Произведите очистку воздушного фильтра.
	Открыты двери или окна.	Закройте двери и окна.
	Заблокирован впуск или выпуск воздуха внутреннего или наружного блока.	Уберите препятствия, после чего осуществите перезапуск кондиционера.
	Сработала 4-минутная защита компрессора.	Дождитесь истечения 4 минут.

Если проблема осталась, обращайтесь к местному дилеру или в ближайший центр обслуживания покупателей. Представьте подробные сведения о неисправностях и модели кондиционера.

Примечания: Не пытайтесь производить ремонт своими силами.
Всегда консультируйтесь с уполномоченным провайдером по сервису.

Возможно внесение изменений в дизайн и спецификации кондиционера с целью его усовершенствования без предварительного уведомления. Подробные данные вы можете получить в агентстве по продаже или от производителя.

CS527-U
202000191084
20100716



Turn to the Experts.™

**Инструкция по эксплуатации
пульт дистанционного управления
для настенного кондиционера**



Turn to the Experts.™

CS457-R14A
202055090318
20100120

Благодарим Вас за покупку нашего кондиционера!
Внимательно прочитайте инструкцию перед началом
использования и соблюдайте указанные в ней правила.

СОДЕРЖАНИЕ

Использование пульта ДУ.....	2
Технические характеристики пульта.....	3
Кнопки на пульте.....	4
Световые индикаторы пульта.....	6
Как использовать кнопки пульта?	
Установка времени.....	7
Сброс настроек	8
Автоматический режим.....	9
Режимы охлаждения/обогрева/вентиляции.....	9
Режим осушения.....	10
Регулировка направления воздушного потока	10
Таймер.....	11
Режим «Сон».....	14

Использование пульта

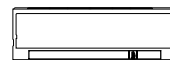

МЕСТО РАСПОЛОЖЕНИЯ ПУЛЬТА ДУ

1. Подавая команды с пульта дистанционного управления, направляйте ИК излучатель на приемник сигналов ДУ, расположенный на внутреннем блоке. Держите пульт ДУ на расстоянии не более 8 м от внутреннего блока.
2. Если задано время включения или отключения кондиционера по таймеру, то пульт ДУ в заданное время автоматически посылает управляющий сигнал на внутренний блок.
3. Если пульт дистанционного управления находится в таком месте, откуда затруднен прием сигналов, то включение или отключение кондиционера по таймеру будет производиться с задержкой в 15 минут.

ВНИМАНИЕ!

- Пульт ДУ не будет работать, если между ним и внутренним блоком расположены шторы, двери или другие предметы.
- Не допускайте попадания на пульт воды и не подвергайте его воздействию прямых солнечных лучей и источников тепла.
- Во избежание нарушения приема сигналов пульта ДУ не допускайте попадания прямых солнечных лучей на приемник ИК сигналов, расположенный на внутреннем блоке.
- Если другие электроприборы реагируют на сигналы пульта ДУ, отодвиньте их от кондиционера или проконсультируйтесь с представителем торговой организации, у которой Вы приобрели кондиционер.

ЗАМЕНА ЭЛЕМЕНТОВ ПИТАНИЯ

Пульт ДУ работает от двух щелочных элементов питания (батареек) типа AAA.

1. Сдвиньте крышку отсека элементов питания. Извлеките использованные элементы питания и вставьте новые.
2. Нажмите кнопку RESET (СБРОС), расположенную в отсеке элементов питания.
3. Перед установкой крышки отсека элементов питания в исходное положение убедитесь, что на дисплее пульта ДУ отображается значение текущего времени "0:00", а двоеточие между цифрами мигает.

После замены элементов питания установите текущее время.

ВНИМАНИЕ!

- Во избежание нарушений работы пульта ДУ не вставляйте в него использованные элементы питания (батарейки) или элементы питания разных типов.
- Если кондиционер не эксплуатируется в течение длительного времени, извлеките батарейки из пульта ДУ, иначе электролит может потечь и повредить пульт.
- При нормальной эксплуатации кондиционера средний срок службы элементов питания составляет полгода.
- Заменяйте элементы питания, если прием команды не подтверждается звуковым сигналом, или на дисплее исчез символ передачи команд.

Технические характеристики

Модель	R14A/E, R14A/CE, RG14A1/E, RG14A1/CE.
Напряжение	3.0 В (сухие батарейки R03/LR03 X 2)
Минимальное напряжение	2.4 В
Дистанция до внутреннего блока	8 м (при напряжении 3.0 В, до 11 м)
Температура	-5°C~ 60°C(23°F~140°F)

Особенности

1. Режимы работы: АВТО, охлаждение, вентиляция, осушение и обогрев (только у моделей с тепловым насосом).
2. 24-часовой таймер.
3. В помещении можно задать температуру от 17° до 30°
4. Полнофункциональный ЖК-дисплей.

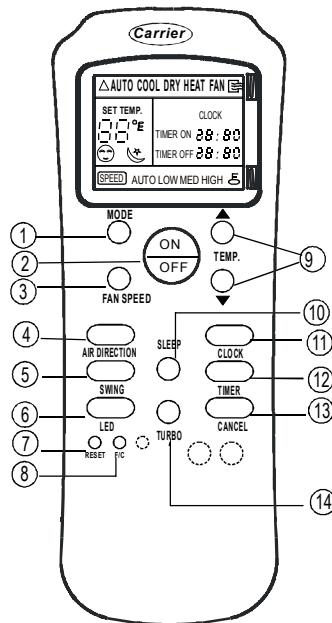

Модель: R14A/E, R14A/CE.

○ Кнопки: эти три кнопки не работают у модели R14A/(C)E.

3

Кнопки пульта

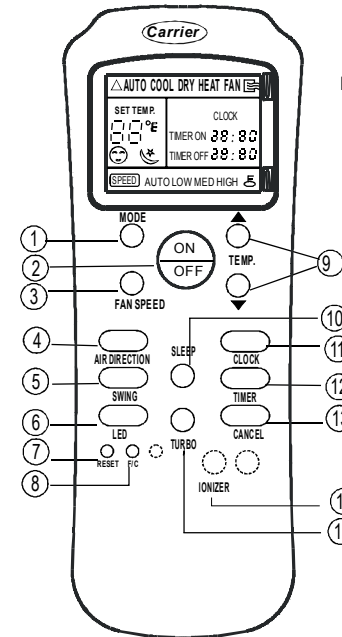

Модель: RG14A1/E, RG14A1/CE.

- 1 **MODE (Режим)**
Каждое нажатие кнопки переключает режим кондиционера в такой последовательности:
→ АВТО → Охлажд. → Осуш. → Обогрев. → Вентил.

Внимание: режим ОБОГРЕВ только у моделей с тепловым насосом

- 2 **ON/OFF (Вкл./Выкл.)**
С помощью этой кнопки кондиционер включается и выключается.
- 3 **FAN SPEED (Скорость вентилятора)**
Выбор одной из 4 скоростей вентилятора:
→ АВТО → Низкая → Средняя → Высокая
- 4 **AIR DIRECTION (Направление воздушного потока):**
Поворачивает воздушную заслонку, меняя направление выходящего воздуха (вверх-вниз). Каждое нажатие поворачивает ее на 6°.
- 5 **SWING (Качание заслонки)**
Used to stop or start auto swing feature of the louver. Press it again to stop the movement.
- 6 **Кнопка LED (вкл./выкл. дисплея)**
При нажатии этой кнопки дисплей на внутреннем блоке кондиционера гаснет, а при следующем нажатии снова включается. Кондиционеры без дисплея не реагируют на нажатие этой кнопки (press the LED button.)
- 7 **RESET (Сброс значений параметров)**
При нажатии кнопки все заданные параметры отменяются и устанавливаются их значения по умолчанию (заводские).
- 8 **F/C (Градусы Фаренгейта/Цельсия)**
Позволяет выбрать, в каких градусах измеряется температура - Цельсия (°C) или Фаренгейта.
- 9 **TEMP. (Изменение температуры):**
Нажатие кнопки ▲ повышает температуру на 1°C или увеличивает время на таймере. Нажатие кнопки ▼ понижает температуру на 1°C или уменьшает время на таймере.

4

Кнопки пульта (продолжение)

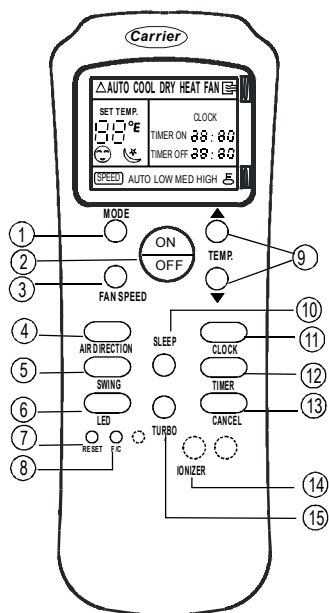

Внимание: Кнопки изменения температуры позволяют заблокировать пульт, для защиты от случайного изменения режима и настроек. Нажмите одновременно ▲ и ▼ на 3 секунды, чтобы заблокировать кнопки или наоборот, снять блокировку.

☞ - символ на дисплее, обозначающий блокировку кнопок пульта.

10 SLEEP (СОН)

В режиме СОН кондиционер поддерживает комфортную для сна температуру, при этом экономит электроэнергию. Работает только в режимах охлаждения, обогрева и АВТО.

Внимание: Чтобы выйти из режима СОН, достаточно нажать любую кнопку на пульте.

11 CLOCK (Часы):

Позволяет установить или изменить текущее время.

12 TIMER (Таймер)

Для программирования автоматического включения/отключения (вместе с ▲ и ▼)

13 CANCEL (Отмена)

Нажмите эту кнопку для отмены включения или отключения по таймеру.

14 IONIZER (Ионизатор, не у всех моделей)

При нажатии этой кнопки включается ионизатор воздуха или плазменный фильтр. Если кондиционер не оснащен этими функциями, то кнопка не работает.

15 TURBO (Повышенная мощность):

Нажмите кнопку, когда кондиционер работает в режиме охлаждения или обогрева. Кондиционер начнет охлаждать или греть помещение с повышенной мощностью. Для отмены нажмите TURBO еще раз.

Внимание: Не все модели кондиционеров оснащены этой функцией.

Названия и назначение индикаторов пульта ДУ

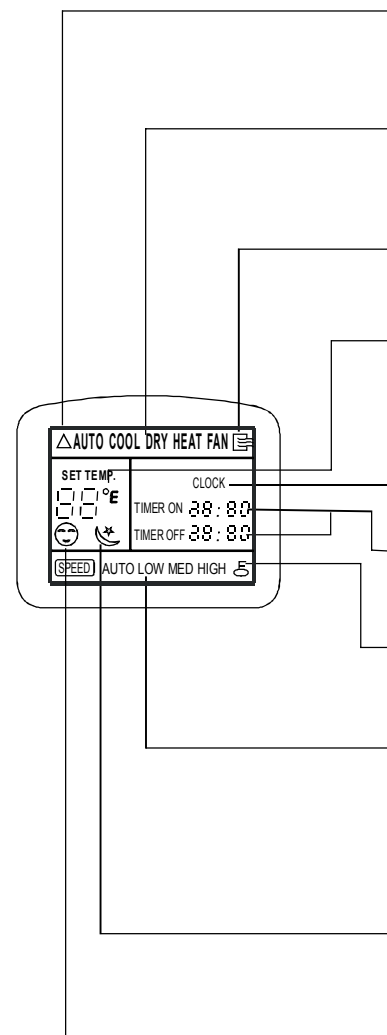

Индикация передачи команд пульта ДУ

Этот значок появляется на дисплее при передаче команд пульта ДУ на внутренний блок.

Индикация режима работы

Надпись отображает текущий режим работы кондиционера: AUTO (АВТОМАТИЧЕСКИЙ), COOL (ОХЛАЖДЕНИЕ), DRY (ОСУШЕНИЕ), HEAT (ОБОГРЕВ – только в моделях с режимом обогрева), FAN ONLY (ВЕНТИЛЯЦИЯ).

Индикация вкл./выкл. кондиционера

Этот значок появляется на дисплее при нажатии кнопки "ON/OFF" (ВКЛ/ВЫКЛ.). При повторном нажатии кнопки значок исчезает.

Индикация температуры

Отображается значение заданной температуры воздуха в помещении в диапазоне от 17° до 30°C. В режиме ВЕНТИЛЯЦИИ (FAN ONLY) заданная температура на дисплее не отображается.

Индикация текущего времени

Отображается текущее время в диапазоне от 0 до 24 часов.

Индикация времени включения/отключения кондиционера по таймеру

Отображается время включения/отключения кондиционера по таймеру.

Индикация блокировки

Этот значок появляется при нажатии кнопки LOCK (БЛОКИРОВКА). При повторном нажатии кнопки LOCK значок исчезает.

Индикация скорости вращения вентилятора

Надпись отображает выбранную скорость вращения вентилятора: AUTO (АВТОМАТИЧЕСКИЙ ВЫБОР СКОРОСТИ), LOW (НИЗКАЯ), MED (СРЕДНЯЯ), HIGH (ВЫСОКАЯ). В автоматическом режиме работы и в режиме осушения появляется надпись AUTO.

Индикация режима работы СОН

Этот значок появляется на дисплее при нажатии кнопки SLEEP. При повторном нажатии кнопки значок исчезает.

Индикация FOLLOW ME.

Значок появляется, если включена функция Follow me (имеется не у всех моделей кондиционеров).

На рисунке изображены все индикаторы дисплея одновременно. Во время работы кондиционера высвечиваются лишь некоторые из них, в зависимости от режима и условий работы.

Использование

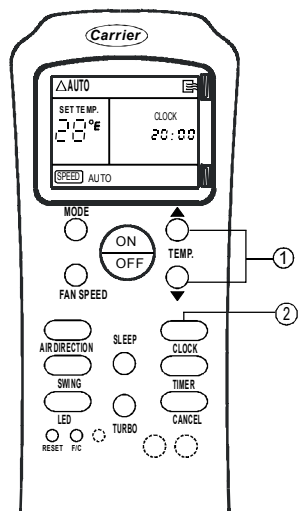

Перед использованием кондиционера установите точное время, как описано ниже. На дисплее пульта будет отображаться текущее время, даже когда кондиционер выключен.

Установка текущего времени

Когда батарейки вставлены в пульт, на дисплее начнет мигать время "12:00".

1. Кнопки TEMP.

- С помощью этих кнопок установите точное время.
 - ▲ увеличить.
 - ▼ уменьшить.
- При каждом нажатии кнопки время изменяется на 1 минуту. Время на дисплее меняется с той скоростью, с которой вы нажимаете кнопки.
- Если вы держите кнопку нажатой, не отпуская, время будет увеличиваться или уменьшаться с шагом 10 минут (в зависимости от кнопки).

2. Кнопка CLOCK (часы)

Когда на дисплее - нужное вам текущее время, нажмите кнопку CLOCK или отпустите ▲ и ▼ и подождите 3 секунды. Цифры на дисплее перестанут мигать и начнется отсчет времени.

3. Изменение текущего времени

Нажмите кнопку CLOCK и не отпускайте 3 секунды. Время на дисплее начнет мигать. Установите новое время, как описано в пунктах 1 и 2 (см. выше).

Внимание: Текущее время следует установить ДО начала настройки таймера. Если уже задано включение или отключение кондиционера по таймеру, текущее время нельзя изменять.

* Точность часов ± 15 секунд в сутки

▲ ВАЖНО

Статическое электричество или другие факторы могут привести к сбросу текущего времени. Если Вы видите, что настройка сброшена (мигает "12:00") то заново установите текущее время.

Сброс настроек пульта

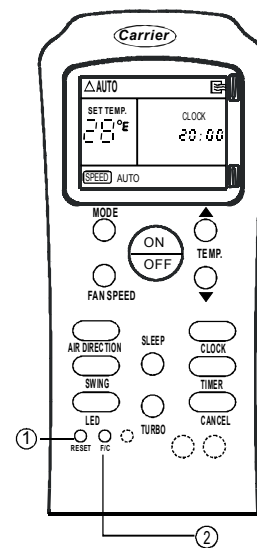

1. Если нажать кнопку RESET, все параметры вернутся к значениям по умолчанию, установленным на заводе-изготовителе.

- На часах начнет мигать "12:00", будет выбран режим АВТО, задана температура 24 градуса Цельсия.
Внимание: После нажатия кнопки RESET надо заново установить текущее время (см. стр. 7)

2. С помощью кнопки F/C Вы можете выбрать, будет ли температура воздуха измеряться в градусах Цельсия (C) или Фаренгейта (F). Обычно температуру измеряют в градусах Цельсия.

Режим АВТО

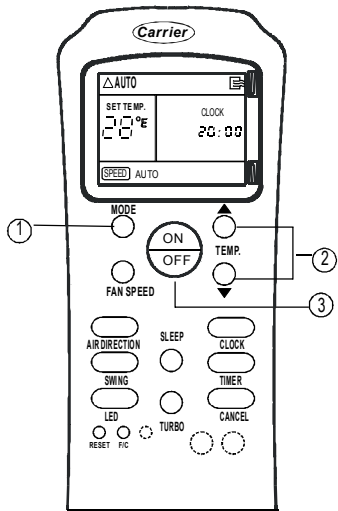

- Включите электропитание кондиционера. Индикатор OPERATION на дисплее внутреннего блока начнет светиться.
1. Нажимая кнопку MODE, выберите АВТО.
 2. С помощью кнопок TEMP задайте желаемую температуру в диапазоне от 17 до 30 градусов (с точностью 1 градус).
 3. Нажмите кнопку ON/OFF, чтобы включить кондиционер.

Внимание

1. В режиме АВТО система управления кондиционера сама выбирает режим - охлаждение, обогрев, осушение или вентиляция, в зависимости от разницы между температурой в помещении и заданной температурой.
2. В режиме АВТО вы не можете регулировать скорость вентилятора, она задается автоматич.
3. Если режим АВТО не обеспечивает достаточный комфорт, выберите другой режим.

Режимы охлаждения, обогрева, вентиляции

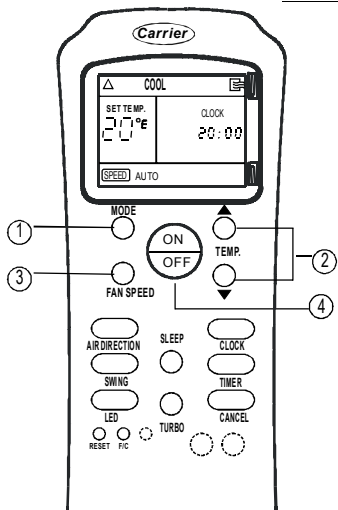

- Включите электропитание кондиционера.
1. Нажимая кнопку MODE, выберите режим охлаждения (COOL), обогрева (HEAT) или вентиляции (FAN).
 2. С помощью кнопок TEMP задайте желаемую температуру в диапазоне от 17 до 30 градусов (с точностью 1 градус).
 3. С помощью кнопки FAN SPEED выберите скорость вентилятора - АВТО, высокую, среднюю или низкую.
 4. Нажмите кнопку ON/OFF, чтобы включить кондиционер.

В режиме вентиляции температура не отображается на дисплее и вы не можете изменять температуру. В этом случае вам нужно выполнить только пункты 1, 3 и 4.

Режим осушения

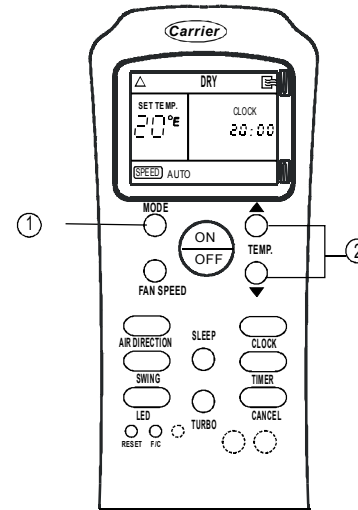

- Включите электропитание кондиционера. Индикатор OPERATION на дисплее внутреннего блока начнет светиться.
1. Нажимая кнопку MODE, выберите DRY.
 2. С помощью кнопок TEMP задайте желаемую температуру в диапазоне от 17 до 30 градусов (с точностью 1°C).
 3. Нажмите кнопку ON/OFF, чтобы включить кондиционер.

Внимание

В режиме осушения вы не можете регулировать скорость вентилятора, она задается автоматич.

Регулировка направления воздушного потока

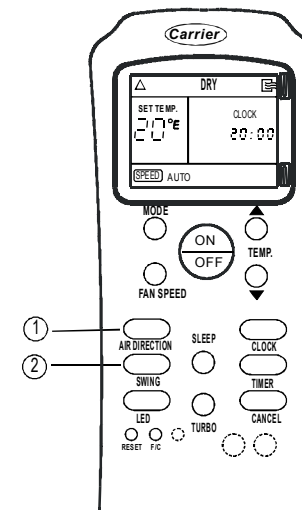

Регулируйте направление воздушного потока «вверх-вниз» с помощью кнопок AIR DIRECTION и SWING.

1. При каждом нажатии кнопки AIR DIRECTION горизонтальные направляющие поворачиваются на угол 6°. Нажимайте эту кнопку, пока направляющие не окажутся в нужном положении.
2. Нажмите кнопку SWING. Горизонтальные направляющие начнут автоматически качаться вверх-вниз. Нажмите кнопку еще раз, и качание прекратится.

Внимание: *если направляющие установлены в положение, мешающее эффективному охлаждению или обогреву, то их положение автоматически изменяется.*

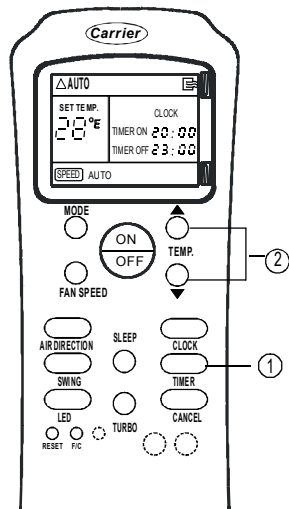

ВКЛЮЧЕНИЕ И ОТКЛЮЧЕНИЕ КОНДИЦИОНЕРА ПО ТАЙМЕРУ

- Для входа в режим настройки таймера нажмите кнопку TIMER. На дисплее появится значение последней настройки и "TIMER ON" (включение по таймеру) или "TIMER OFF" (отключение по таймеру) – мигающая индикация. Таймер готов к настройке.
- Нажимая кнопки "TEMP", задайте время включения или отключения кондиционера.
 - ▲ Значение увеличивается.
 - ▼ Значение уменьшается.
 При каждом нажатии кнопки значение времени увеличивается или уменьшается на 10 минут соответственно. Для быстрого изменения значения времени нажмите и удерживайте кнопку.
- На панели управления внутреннего блока загорится индикатор таймера (TIMER).

ОТМЕНА ВЫБРАННЫХ НАСТРОЕК

- Для отмены выбранных настроек таймера нажмите кнопку "CANCEL".

ИЗМЕНЕНИЕ НАСТРОЕК

Для изменения настроек таймера повторите настройку в порядке, указанном в п. 1, 2 и 3.

ВНИМАНИЕ!

- Если задано время включения или отключения кондиционера по таймеру, то пульт ДУ в заданное время автоматически посылает управляющий сигнал на внутренний блок. Поэтому оставляйте пульт ДУ в таком месте, откуда сигнал мог бы беспрепятственно поступать на приемник сигналов ДУ.
- Время включения или отключения кондиционера по таймеру может быть задано в пределах от 0 до 24 часов.

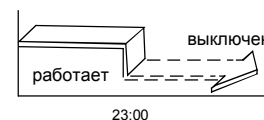
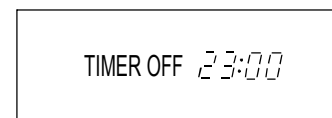
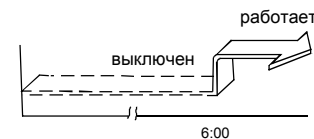

Пример установки таймера

ВКЛЮЧЕНИЕ ПО ТАЙМЕРУ (выключен – включен)
Пример использования:

Вы просыпаетесь утром или возвращаетесь домой с работы в определенное время. Кондиционер автоматически включается в заданное время. Например, для того, чтобы кондиционер включился в 6:00, выполните следующие действия:

- Нажмите кнопку TIMER. Индикатор "TIMER ON" и время мигает на дисплее. Если уже установлено время 6:00, то через 3 секунды таймер автоматически включится.
- Нажимая кнопки "TEMP/TIME", установите на дисплее время 6:00.
- Подождите 3 секунды, и внесенные изменения будут записаны в память кондиционера. Время перестанет мигать на дисплее.

Важно! Время записывается в память в течение 3 секунд после нажатия кнопки "TEMP/TIME", поэтому не отпускайте кнопку, пока не установите нужное время.

ОТКЛЮЧЕНИЕ ПО ТАЙМЕРУ (включен – отключен)
Пример использования:

Вы ложитесь спать. Кондиционер автоматически отключается в заданное время. Например, для того, чтобы кондиционер отключился в 23:00, выполните следующие действия:

- Нажмите кнопку TIMER. Индикатор "TIMER ON" и время мигает на дисплее. Нажмите кнопку TIMER еще раз, и на дисплее будет мигать индикация "TIMER OFF". Если уже установлено время 23:00, то через 3 секунды таймер автоматически включится.
- Нажимая кнопки "TEMP/TIME", установите на дисплее время 23:00.
- Подождите 3 секунды, и внесенные изменения будут записаны в память кондиционера. Время перестанет мигать на дисплее.

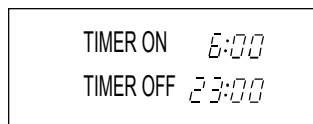

КОМБИНИРОВАННЫЙ ТАЙМЕР (включен – отключен – включен)

Пример использования:

Вы ложитесь спать, и кондиционер автоматически отключается в заданное время (23:00). Утром он автоматически включится в 6:00. Для этого выполните следующие действия:

1. Нажмите кнопку **TIMER**. Индикатор "TIMER ON" и время мигает на дисплее. Нажмите кнопку **TIMER** еще раз, и на дисплее будет мигать индикация "TIMER OFF".
2. Нажимая кнопки "TEMP/TIME", установите на дисплее время 23:00. Подождите 3 секунды, и изменения будут записаны в память кондиционера. Время перестанет мигать на дисплее.
3. Снова нажмите кнопку **TIMER**. Индикатор "Timer ON" и время мигает на дисплее.
4. Нажимая кнопки "TEMP/TIME", установите на дисплее время 6:00. Подождите 3 секунды, и настройки таймера будут записаны в память кондиционера. Время перестанет мигать на дисплее.

КОМБИНИРОВАННЫЙ ТАЙМЕР (выключен - работает - выключен)

Пример использования:

Кондиционер автоматически включится утром перед вашим пробуждением в 6:00, и вновь отключится, когда вы уйдете на работу в 8:00.

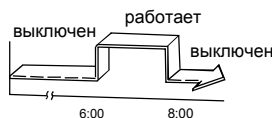
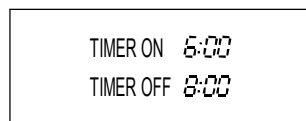

1. Нажмите кнопку **TIMER**, и на дисплее начнет мигать индикация «TIMER ON» и заданное ранее время.
2. С помощью кнопок «TEMP/TIME» установите на дисплее время 6:00 рядом с индикатором **TIMER ON**. Подождите 3 секунды, и настройка будет записана в память кондиционера.
3. Снова нажмите кнопку **TIMER**, и на дисплее начнет мигать индикация **TIMER OFF** и соответствующее время.
4. С помощью кнопок «TEMP/TIME» установите на дисплее время 8:00 рядом с индикатором **TIMER OFF**.
5. Подождите 3 секунды, и настройки будут записаны в память кондиционера.

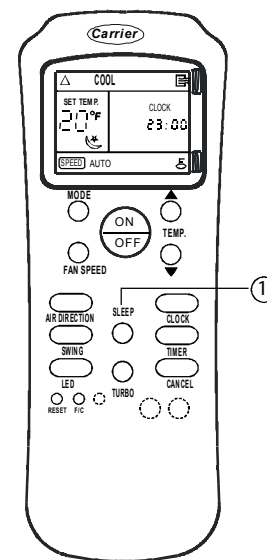

Режим «СОН»

Если вы нажмете кнопку **SLEEP**, то кондиционер начнет работать в специальном режиме «Сон», в котором он не только создает оптимальные комфортные условия для сна, но и экономит электроэнергию.

Если кондиционер работает на охлаждение, то в режиме «Сон» система управления автоматически повышает заданную температуру на 1°C через час, еще на 1°C еще через час, затем 5 часов поддерживает эту постоянную температуру, а затем кондиционер автоматически выключается.

Если кондиционер работает на обогрев, то в режиме «Сон» система управления автоматически понижает температуру на 1°C через час, затем понижает ее еще на 1°C еще через час, потом 5 часов поддерживает эту постоянную температуру, а затем автоматически выключается.

Внимание: режим «Сон» может функционировать, только если кондиционер работает на охлаждение, обогрев или в режиме **AVTO**. Если же кондиционер работает на осушение или вентиляцию, то режим «Сон» не действует.