

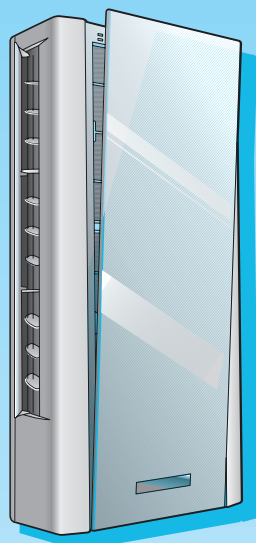

42ADF025, 42ADF035



R-410A



Инструкция по использованию настенного кондиционера сплит-системы

42 ADF025, 42ADF035

Внутренние блоки настенных сплит-систем

Монтаж наружного блока выполняйте в соответствии с инструкцией по установке наружного блока.

СОДЕРЖАНИЕ

Общие сведения	2
Описание системы	3
Система очистки воздуха	5
Предупреждения: не делайте так... ..	6
Инфракрасный пульт дистанционного управления	8
Дисплей кондиционера	9
Использование пульта ДУ	10
Проверка, адресация и коды неисправностей	14
Коды неисправностей: инструкция для пользователя	15
Советы по использованию и устранение неполадок	16

42 ADF025, 42ADF035

Общие сведения

Использование и обслуживание кондиционера

Внимательно прочитайте данную инструкцию перед началом использования кондиционера.

- Прибор соответствует Директивам по оборудованию низкого напряжения (ЕЕС/73/23) и по электромагнитной совместимости (ЕЕС/89/336).
- Убедитесь, что напряжение и частота тока в электросети соответствуют требуемым для кондиционера, и электропроводка рассчитана на потребляемую кондиционером мощность.
- Храните инструкцию по использованию и обслуживанию кондиционера в доступном месте. Если Вы передаете кондиционер другому владельцу, отдайте ему эту инструкцию.
- Необходимо устанавливать кондиционер с соблюдением всех действующих государственных норм безопасности. Особое внимание обратите на заземление кондиционера. Заземляющий провод должен иметь достаточное сечение и быть правильно подключен.
- Используйте кондиционер только в рекомендованных производителем целях. Его нельзя использовать в прачечных и ванных комнатах.
- Не пользуйтесь кондиционером, если он неисправен. В случае неисправности выключите кондиционер и отключите его от электросети.
- Отключайте кондиционер от электросети перед началом обслуживания или замены его внутренних компонентов.
- Производитель снимает с себя всякую ответственность за повреждения кондиционера, произошедшие в результате неправильного использования кондиционера, изменения конструкции кондиционера пользователем, или неправильного подключения фреоновых трасс и электрических проводов. Эти действия приводят к немедленному прекращению гарантии на кондиционер.
- Несоблюдение правил электрической безопасности может привести к короткому замыканию и возгоранию.
- Кондиционер будет нормально работать долгое время только в том случае, если он установлен и протестирован квалифицированным специалистом.
- Кондиционер содержит вращающиеся части (вентилятор). Убедитесь, что эти компоненты недоступны для детей.
- Не задавайте слишком низкую или высокую температуру в помещении, особенно если в комнате находятся дети, пожилые люди или инвалиды.

- Кондиционер разрешается использовать только в температурном диапазоне, указанном в таблице "Допустимые условия работы" в данной инструкции. Использование кондиционера при недопустимой температуре может привести к вытеканию воды из внутреннего блока и неисправностям.
- Сняв упаковку с кондиционера, проверьте, не поврежден ли он при транспортировке. Обнаружив неисправность, немедленно сообщите об этом компании, продавшей вам кондиционер, и не присутствуйте к его установке.
- Обслуживанием фреоновых трасс должны заниматься только квалифицированные специалисты.
- Упаковка кондиционера не наносит вреда окружающей среде и может быть использована повторно.
- Утилизируйте упаковочные материалы в соответствии с местными правилами.
- Кондиционер содержит хладагент, который должен быть утилизирован в соответствии с действующими правилами. После окончания срока службы кондиционера аккуратно демонтируйте его и доставьте в специальный центр утилизации.
- Батарейки пульта ДУ содержат вещества, загрязняющие окружающую среду. Утилизируйте их в соответствии с местными правилами.

ВНИМАНИЕ:

- Выключайте сплит-систему, пользуясь пультом управления. Не выключайте ее, вынимая штепсель из розетки.
- Не пытайтесь самостоятельно установить кондиционер. Установкой должны заниматься профессиональные монтажники.
- Не пытайтесь самостоятельно ремонтировать кондиционер – он не содержит компонентов, которые может отремонтировать пользователь без специального образования и инструментов.
- Не открывайте и не снимайте корпус внутреннего блока – внутри него находятся компоненты под высоким напряжением.
- Отключение электропитания не гарантирует защиту от электрошока.
- Если электрический провод поврежден, его должен заменить специалист сервисного центра. Самостоятельная замена провода опасна.

42ADF025, 42ADF035 R-410A

Компоненты кондиционера

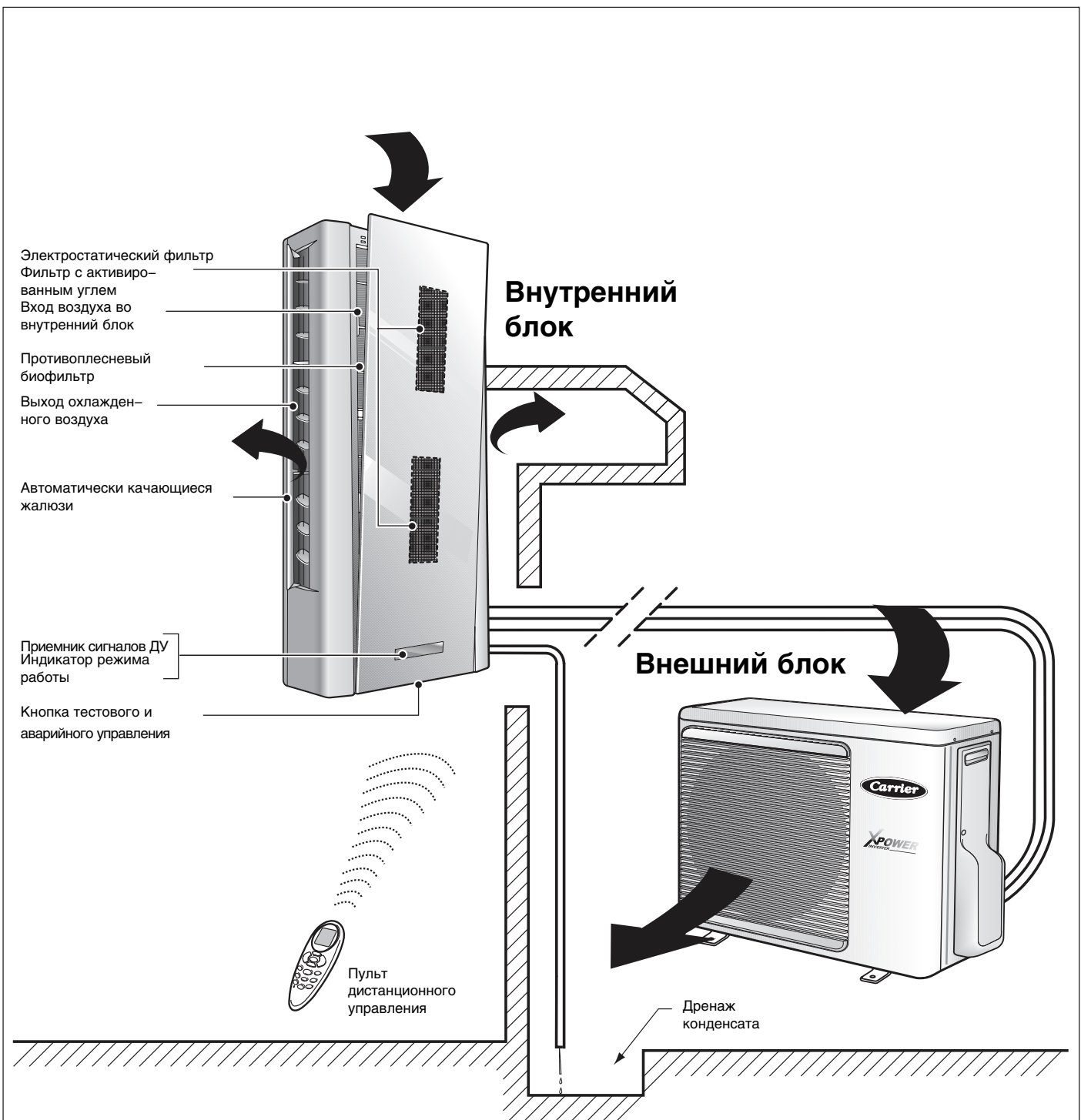

Система очистки воздуха

- Когда кондиционер включается, автоматически начинается очистка воздуха.
- Противогрибковый биофильтр очищает воздух от микроскопических частиц пыли. Электростатический фильтр удаляет пыль.
- Фильтр с активированным углем особенно эффективно устраняет неприятные запахи, пыль и сигаретный дым.

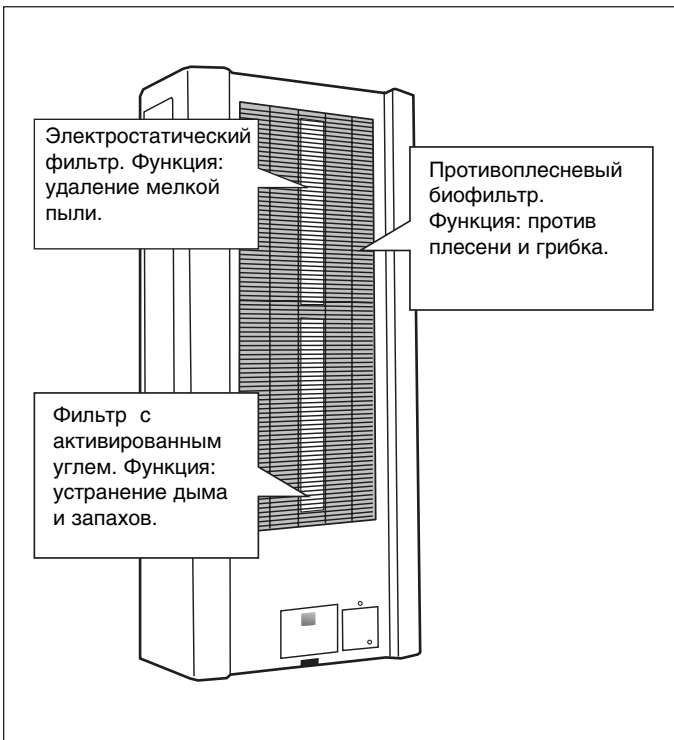

Внимание:

Фильтр кондиционера очищает воздух от пыли, запахов и сигаретного дыма, однако не может полностью устранить вредные газы, например, угарный газ.

Очистка лицевой панели

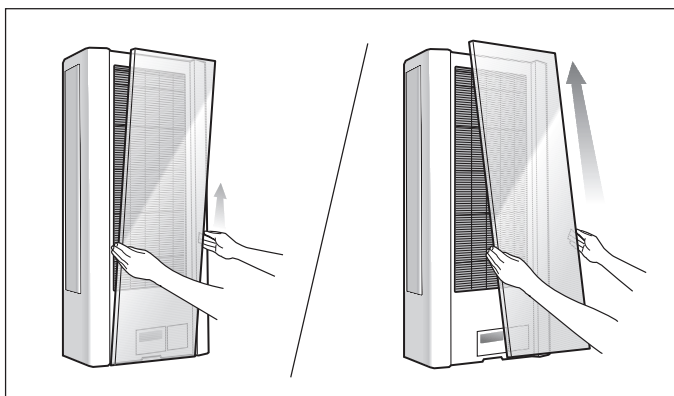

Протрите наружную поверхность лицевой панели внутреннего блока мягкой сухой тканью. Если панель сильно загрязнена, промойте ее нейтральным моющим средством и высушите.

- ① Приподнимите лицевую панель, держась за ее нижнюю часть.
- ② Снимите лицевую панель с внутреннего блока.

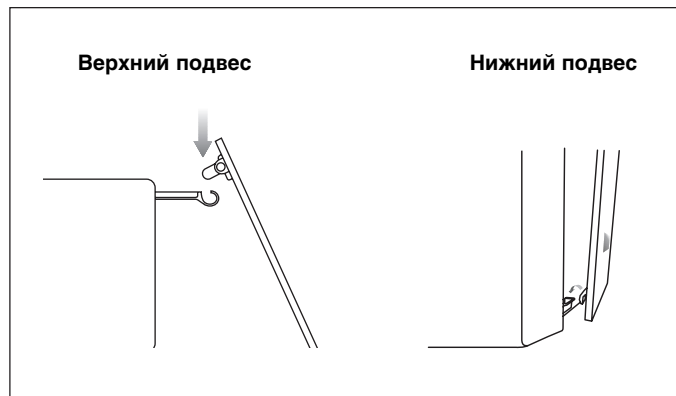

- ③ Промойте панель в проточной воде и полностью высушите ее в тени.
- ④ Установите панель на место. Убедитесь, что она закреплена на кондиционере.

Очистка воздушного фильтра

Внимание: Скопившаяся в фильтре пыль снижает холодопроизводительность кондиционера. Поэтому регулярно, не реже 1 раза в месяц, очищайте воздушный фильтр.

Температура воды на должна превышать 40°C. Не очищайте фильтр абразивами или бензином.

- ① Проподнимите нижнюю часть воздушного фильтра.
- ② Сдвиньте фильтр вверх.
- ③ Выньте фильтр из кондиционера, держась за его ручку.

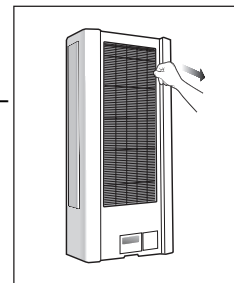

- ④ Очистите фильтр пылесосом или промойте его в проточной воде и полностью высушите в тени.

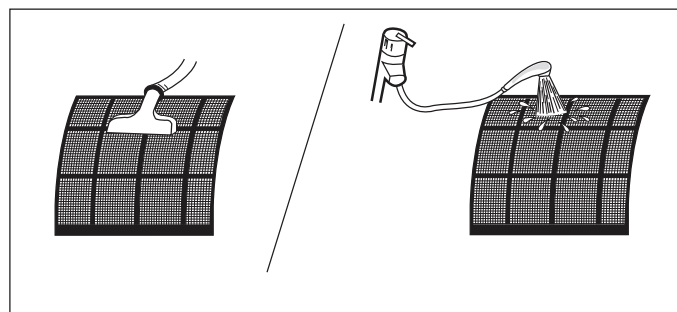

Внимание: высокое напряжение!

Перед обслуживанием и очисткой отключите кондиционер от электросети.

Предупреждения: не делайте так...

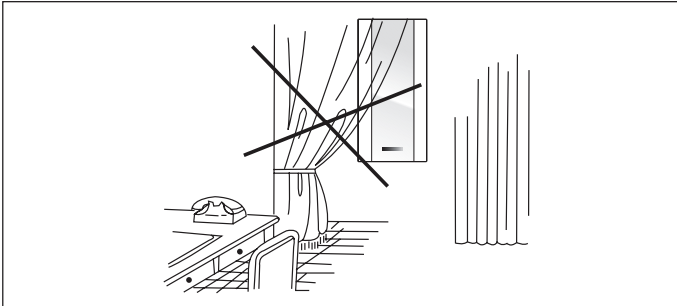

Препятствия входящему в кондиционер и выходящему из него воздушному потоку.



Пары масла

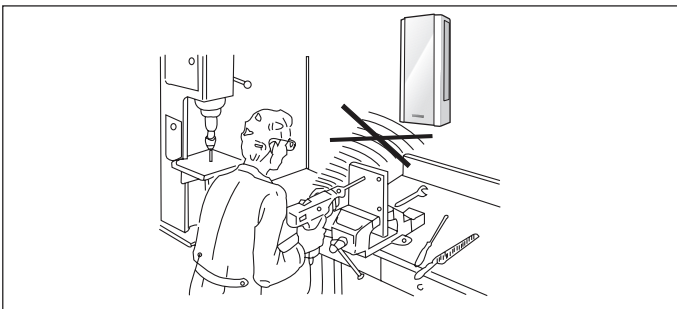

Установка в местах, где присутствуют высокочастотные колебания.

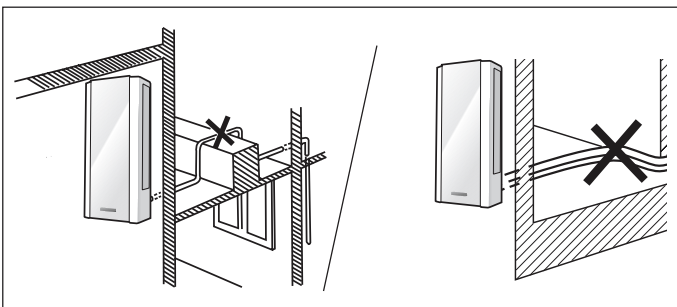

Подъем дренажной трубы.
Горизонтальная дренажная трубка с наклоном менее 2%.

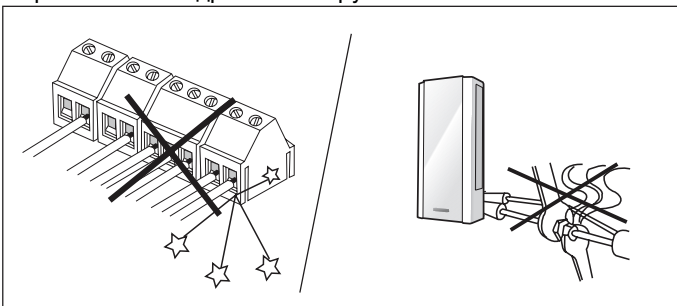

Плохой контакт в местах электрических соединений.
Отсоединение фреоновых трасс после монтажа кондиционера: приводит к утечке хладагента.

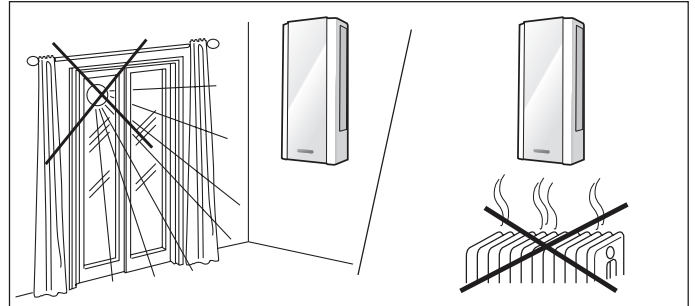

Прямой солнечный свет попадает в помещение, охлаждаемое кондиционером. Занавесьте окна шторами или жалюзи. Кондиционер слишком близко к источнику тепла.

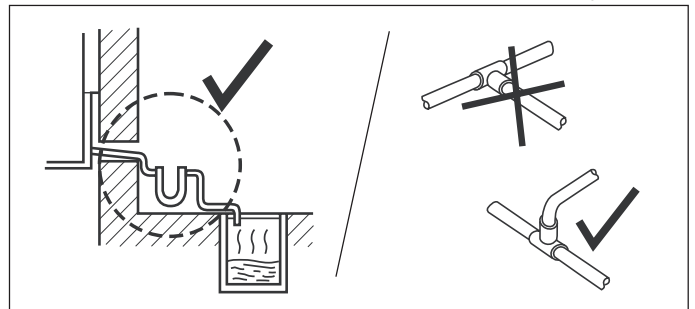

Дренажная трубка выводится в канализацию без соответствующего сифона. Высота сифона рассчитывается в зависимости от модели кондиционера и должна обеспечивать беспрепятственное удаление конденсата.

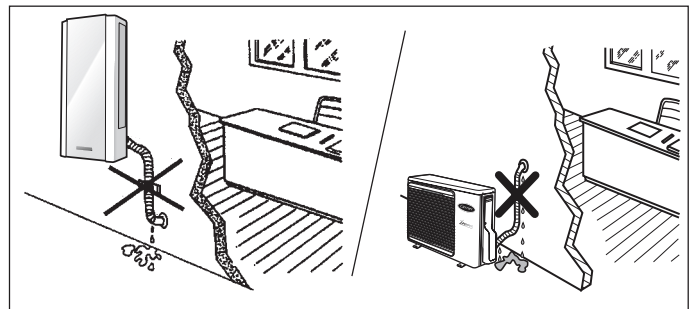

Трубы теплоизолированы лишь частично. Блок расположен неровно – это приведет к протеканию конденсата на пол или стену.

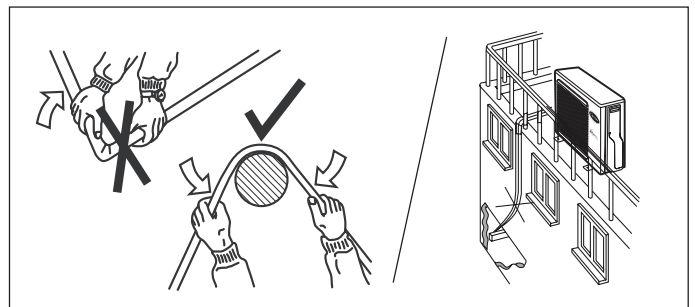

Деформация фреоновых трасс или дренажной трубки. Слишком большой перепад высот между наружным и внутренним блоками.

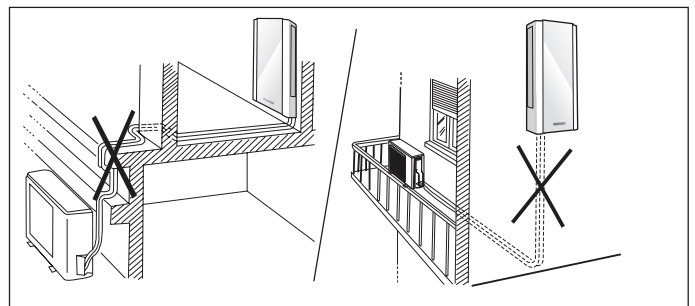

Слишком большое число поворотов и изгибов трубопроводов. Слишком длинные трассы.

42ADF025, 42ADF035 (R-410A)

Предупреждения: не делайте так...

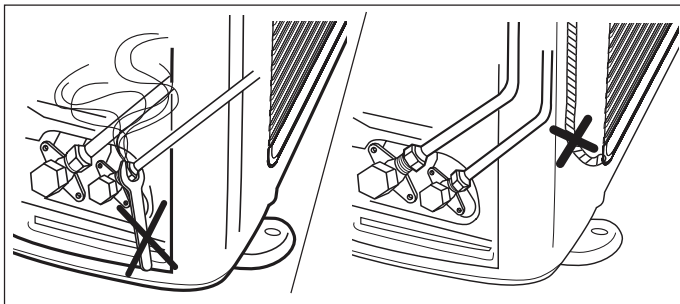

Отсоединение фреоновых трасс после монтажа кондиционера: приводит к утечке хладагента. Подключение дренажной трубки к наружному блоку.

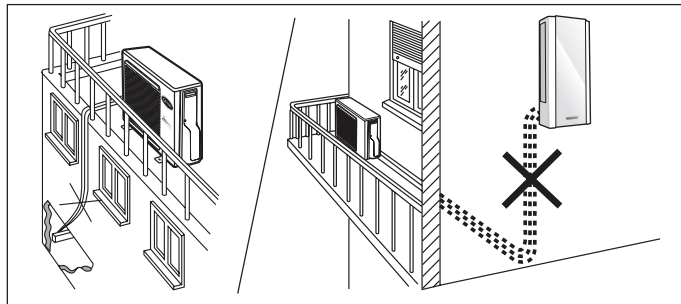

Слишком большой перепад высот между наружным и внутренним блоками. Слишком длинные трассы.

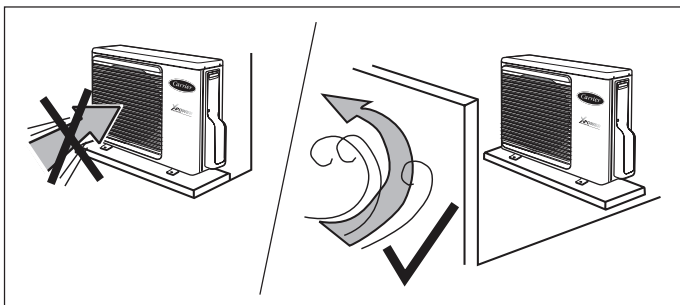

Сильный ветер в направлении передней поверхности блока.

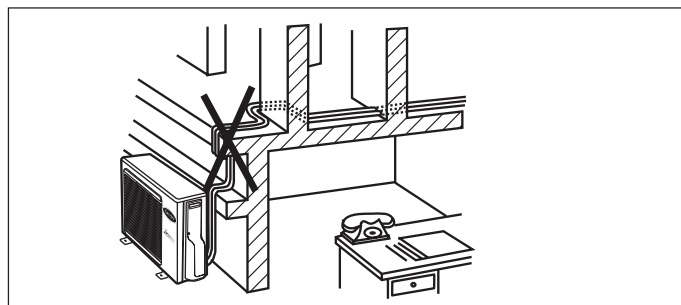

Слишком большое число поворотов и изгибов труб.

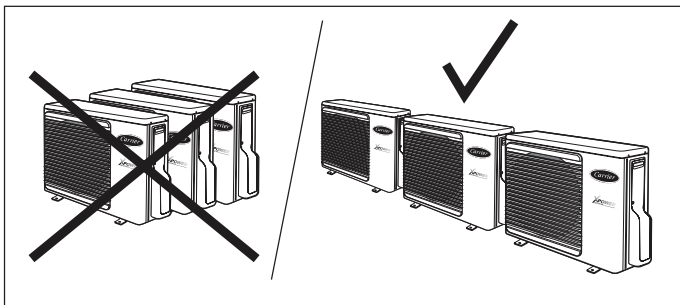

Установка нескольких наружных блоков: выходящий из одного блока воздух попадает в другие блоки.

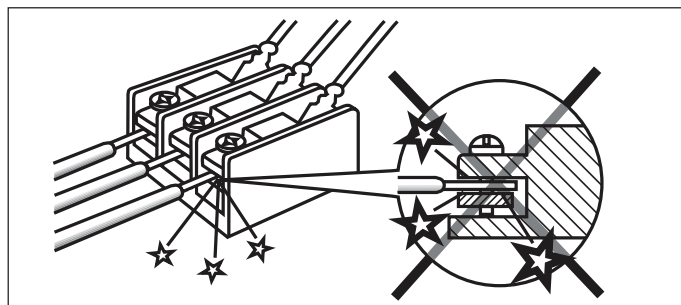

Плохой контакт в местах электрических соединений.

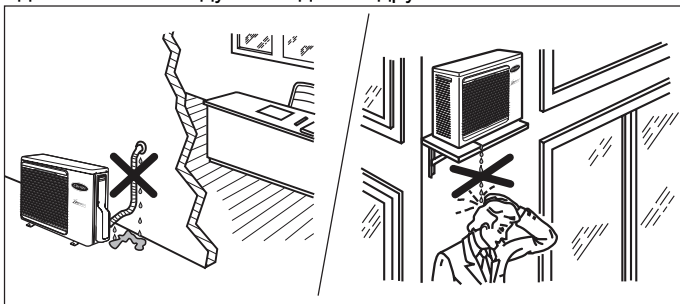

Трубы теплоизолированы лишь частично – это приведет к протеканию конденсата на проходящих под блоком людей.

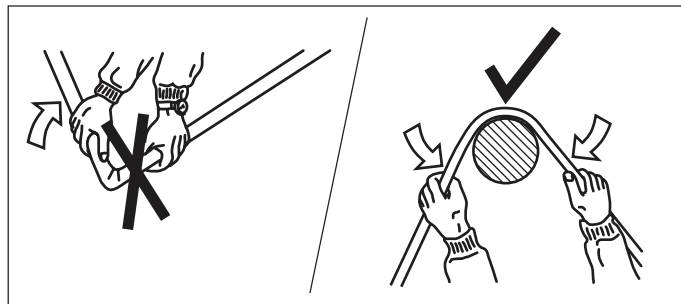

Деформация фреоновых трасс или дренажной трубки.

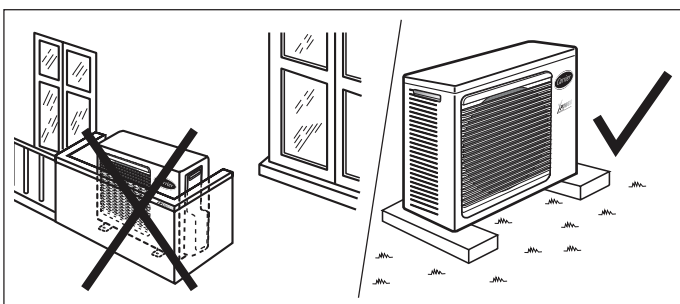

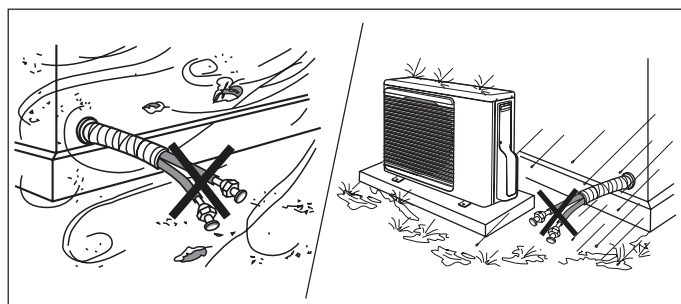

Препятствия входящему в кондиционер и выходящему из него воздушному потоку. Смотри "минимальные расстояния от кондиционера до окружающих предметов". Установка блока на траве или мягкой поверхности (необходим жесткий фундамент).

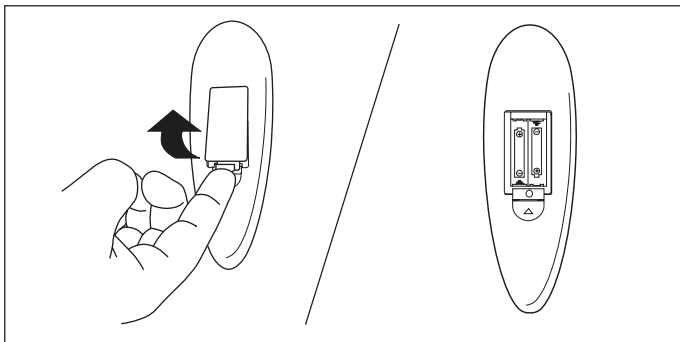

Коррозия концов труб холодильного контура. Попадание влаги в трубы до подключения или в его процессе.

Инфракрасный пульт ДУ



Пульт ДУ работает от двух батареек 1,5 В. Символ , появившийся на дисплее, означает, что батарейки разряжены и их следует заменить.

Как установить батарейки:

Откройте крышку на задней поверхности пульта. Снимите крышку отсека, нажимая на нее в направлении, указанном стрелкой.

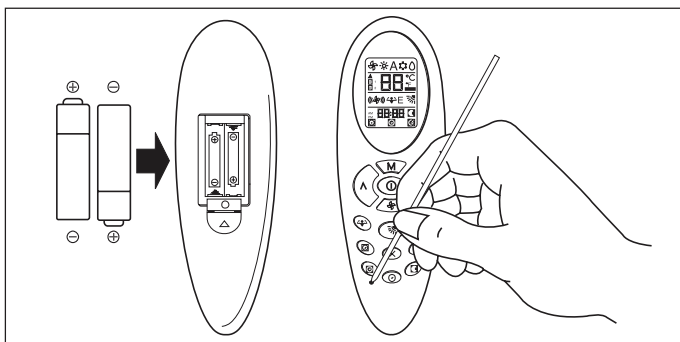

- Выньте разряженные батарейки и вставьте новые. Используйте 2 щелочные батарейки AA.
- Нажмите кнопку "O" на пульте с помощью заостренного предмета (карандаша, авторучки).
- Не устанавливайте в пульт использованные батарейки или батарейки разных типов одновременно – это может привести к неисправности.
- Заменяйте батарейки только когда кондиционер выключен.
- Срок службы батареек при нормальных условиях – около 1 года.
- Если кондиционер не работает после замены батареек, выньте их, опять вставьте в пульт, и через 5 секунд нажмите кнопку "O".

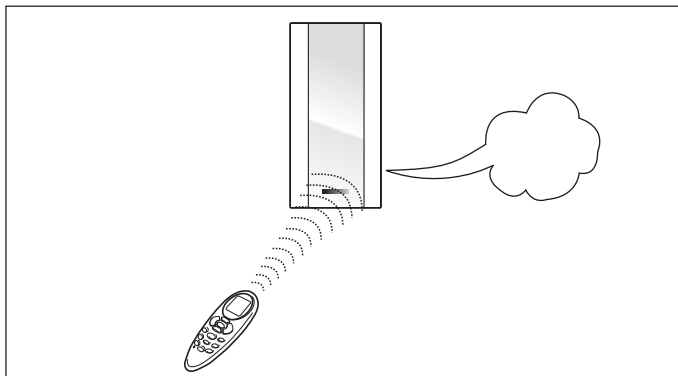

Максимальное расстояние от кондиционера до пульта ДУ – около 5 метров.

Между пультом ДУ и кондиционером не должны находиться предметы (занавески, растения и т.п.)

Попадание прямых солнечных лучей на приемник сигналов (на внутреннем блоке кондиционера) может мешать приему инфракрасных сигналов ДУ.

Направьте пульт на приемник сигналов, расположенный на внутреннем блоке, и нажмите нужную кнопку. Вы услышите звуковой сигнал (би-ип), подтверждающий, что кондиционер принял команду с пульта ДУ.

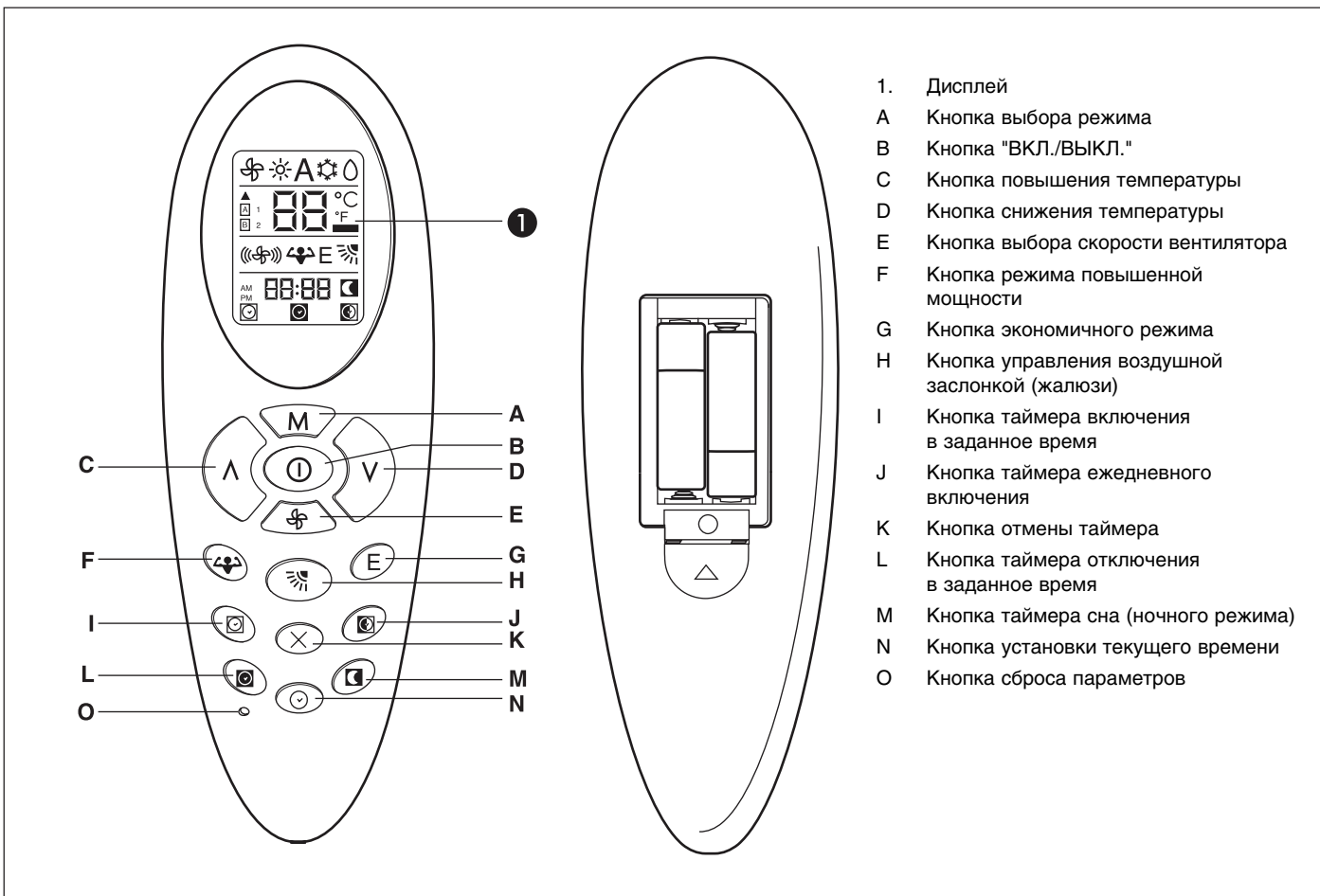

Дисплей пульта ДУ

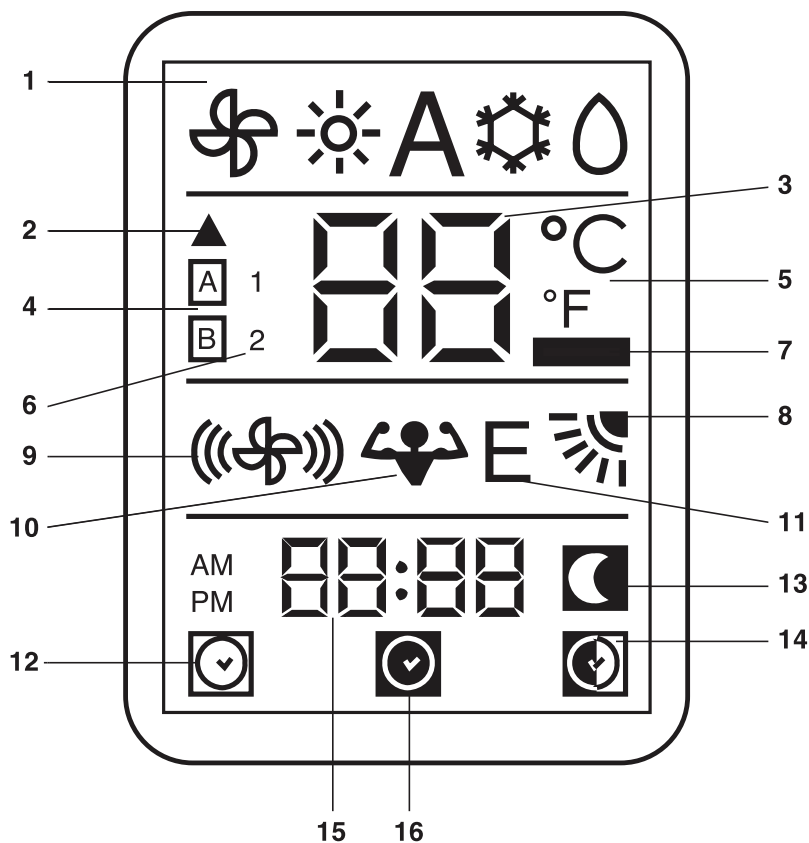

1. Режимы работы:

- Обогрев (только модели с тепловым насосом)
 - Вентиляция (циркуляция воздуха в помещении)
 - Автоматический режим (только модели с тепловым насосом)
 - Охлаждение и осушение
 - Только осушение
2. Символ передачи сигналов ДУ
3. Заданная температура
4. Выбор адреса блока
5. Единица измерения температуры (°C или °F)
6. Конфигурация блока

7. Индикатор разряженных батареек

8. Положение жалюзи (заслонки)
9. Скорость вентилятора
10. Режим повышенной мощности
11. Экономичный режим
12. Таймер включения кондиционера
13. Таймер ночного режима
14. Ежедневный таймер
15. Таймеры включения и отключения в заданное время, или текущее время
16. Таймер отключения кондиционера

Таблица 2: защитные устройства кондиционера

Тип защиты	Действие предохранителя	Режим работы	Когда включается
Защита от повышения t° внутреннего теплообменника	Компрессор снижает скорость или выключается	Обогрев и АВТО	Если кондиционер работает при высокой наружной t°
Защита от замерзания внутреннего теплообменника	Компрессор снижает скорость или выключается	Охлаждение, осушение и АВТО	Если кондиционер работает при низкой наружной t°
Защита от повышения t° газовой линии нагнетания	Компрессор снижает скорость или выключается	Охлаждение, обогрев, осушение и АВТО	Если кондиционер работает при высокой наружной t°
Цикл размораживания	Выключается вентилятор внутреннего блока	Обогрев и АВТО	При низкой наружной t° и высокой влажности
Защита от частых запусков компрессора	Предотвращает слишком частые запуски компрессора	Охлаждение, обогрев, осушение и АВТО	Если кондиционер часто включается и выключается

Внимание:

Работая в режиме обогрева (тепловой насос) при низкой наружной температуре, кондиционер периодически выполняет цикл размораживания. Это нужно, чтобы удалить лед, образующийся в наружном блоке. На время размораживания вентилятор внутреннего блока автоматически выключается.

Использование пульта ДУ

Запуск и выключение кондиционера (кнопка В)

Если кондиционер выключен, то на дисплее пульта отображается только текущее время (если отображаются и другие символы, выключите управление, нажав кнопку ).

Нажмите кнопку , чтобы включить кондиционер. Все выбранные ранее настройки кондиционера (температура, режим и т.п.) появятся на дисплее и кондиционер начнет работать в соответствии с этими настройками.

Нажмите кнопку , чтобы выключить кондиционер. Все индикаторы пропадут с дисплея, будет отображаться только текущее время. Если кондиционер не выключился, включите его и еще раз выключите кнопкой на пульте. Кондиционер нельзя включить раньше чем через 3–5 минут после выключения. Это встроенная функция, защищающая компрессор от быстрого износа. Если сигнал ДУ принят кондиционером, Вы услышите звуковой сигнал (би-ип).

Выбор режима работы (кнопка А)

Кнопка позволяет выбрать режим работы кондиционера.

Нажимая на кнопку несколько раз, Вы будете последовательно переключать режимы кондиционера. Символ выбранного режима появится на дисплее, и Вы услышите подтверждающий звуковой сигнал.

Обозначения режимов:

 Вентиляция (циркуляция воздуха)

 Обогрев

 АВТО

 Охлаждение и осушение

 Только осушение

Кнопки изменения температуры

 **Повышение (кнопка С)**

 **Понижение (кнопка D)**

Эти кнопки позволяют повысить или снизить заданную температуру в помещении. При нажатии кнопки Вы услышите подтверждающий звуковой сигнал, и температура на дисплее изменится. Температура задается в интервале от 17°C до 32°C с точностью до 1°C.



Если в режиме охлаждения задана температура выше реальной температуры в помещении, кондиционер не начнет работать. То же самое произойдет, если в режиме обогрева задана температура ниже реальной температуры.

Выбор положения воздухораспределительной заслонки (жалюзи) – (кнопка Н)

Вы можете изменить положение воздушной заслонки, чтобы воздух равномерно распределялся по комнате. Нажмите  несколько раз и выберите желаемое положение заслонки.

Обозначения на дисплее



 Направление воздушного потока выбирается автоматически. Положение заслонки зависит от режима работы кондиционера.

   Можно выбрать одно из 6 положений заслонки.

 Заслонка непрерывно покачивается вверх–вниз и равномерно распределяет кондиционированный воздух по комнате.

Использование пульта ДУ

Режим  повышенной мощности (кнопка F)

Если Вы хотите, чтобы кондиционер очень быстро согрел, охладил или осушил помещение, нажмите кнопку . На дисплее начнет мигать символ .

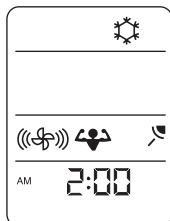
**1. Мощное охлаждение**

Кондиционер охлаждает помещение с повышенной производительностью в течение 20 мин, или пока температура не снизится до +17°C. Вентилятор внутреннего блока вращается с высокой скоростью, а компрессор работает с производительностью выше номинальной. Это позволяет быстро снизить температуру воздуха.

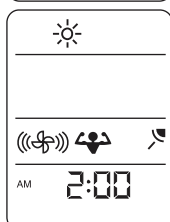
**2. Мощный обогрев**

Кондиционер обогревает помещение с повышенной производительностью в течение 20 минут, или пока температура не повысится до +32°C. Вентилятор внутреннего блока вращается с высокой скоростью, а компрессор работает с производительностью выше номинальной. Это позволяет быстро повысить температуру воздуха.

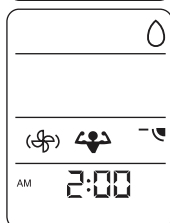
**3. Мощное осушение**

Кондиционер осушает помещение с повышенной производительностью в течение 3 часов, или пока температура не снизится до +17°C. Вентилятор внутреннего блока вращается с низкой скоростью.

В режиме повышенной мощности Вы не можете задавать температуру и скорость вентилятора.

Чтобы прекратить работу кондиционера с повышенной мощностью, нажмите одну из кнопок **M**,  или **E**.

Экономичный режим (кнопка G)

Если Вы хотите, чтобы кондиционер экономил электроэнергию, работая в режиме охлаждения, обогрева или АВТО, нажмите кнопку **E**. На дисплее начнет мигать символ .

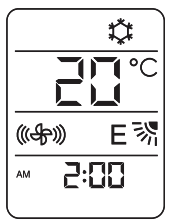
**1. Экономичный режим охлаждения**

Автоматически контролирует температуру и скорость вентилятора для максимальной экономии электроэнергии. Нажмите **E** для включения или выключения режима.

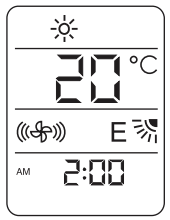
**2. Экономичный режим обогрева**

Автоматически контролирует температуру и скорость вентилятора для максимальной экономии электроэнергии. Нажмите **E** для включения или выключения режима.

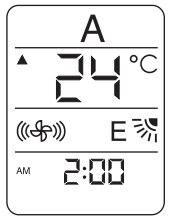
**3. Экономичный режим АВТО**

В зависимости от температуры в помещении кондиционер работает на охлаждение или обогрев, автоматически контролируя температуру и скорость вентилятора для максимальной экономии электроэнергии. Нажмите **E** для включения или выключения режима.

В экономичном режиме Вы можете задавать температуру и положение воздушной заслонки, однако скорость вентилятора не регулируется. Чтобы прекратить работу кондиционера в экономичном режиме, нажмите одну из кнопок  или **E**.

Внимание: в некоторых случаях экономичный режим не позволяет достичь комфортных условий в помещении из-за экономии электроэнергии. В этом случае переключите кондиционер в другой режим.

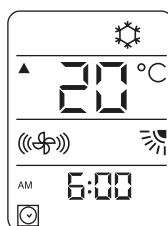

Включение кондиционера по таймеру**1. Кнопка включения по таймеру (кнопка I)**

Нажмите эту кнопку, даже если кондиционер выключен. На дисплее начнет мигать символ таймера и время. Если в течение 10 секунд Вы не нажмете никакую кнопку пульта, пульт управления вновь выключится (если он был выключен ранее) и таймер не будет включен.

2. Кнопки часов/минут ↑ и ↓

Если кондиционер включен, Вы можете задать только время его включения. Кондиционер продолжит работать, а на дисплее будет отображаться заданное время.

3. Кнопки часов/минут ↑ и ↓

Если кондиционер выключен, Вы можете задать время его включения с помощью кнопок ↑ и ↓. Задайте время в часах и нажмите кнопку  для подтверждения. Затем задайте время в минутах и еще раз нажмите . Кондиционер автоматически включится через заданное время.

4. Режим работы.

Выберите режим работы кондиционера. Символ режима начнет мигать на дисплее. Для выбора режима нажмите кнопку **M**. Выбрав режим, нажмите кнопку , и символ режима прекратит мигать.

5. Заданная температура воздуха.

Выберите желаемую температуру воздуха в помещении с помощью кнопок ↑ и ↓. Для подтверждения данных нажмите кнопку , и температура на дисплее прекратит мигать.

6. Скорость вентилятора

Задайте желаемую скорость вращения вентилятора с помощью кнопки вентилятора.

Затем нажмите кнопку  для подтверждения, и символ скорости на дисплее прекратит мигать.

7. Положение воздушной заслонки

Символ заслонки мигает на дисплее. Выберите желаемое положение заслонки (направление воздушного потока) кнопкой .

Затем нажмите кнопку  для подтверждения.

Теперь все параметры кондиционера постоянно отображаются на дисплее.

Если Вы хотите отменить введенные параметры до того, как настройка таймера завершена, нажмите кнопку **X**. Чтобы отменить таймер включения уже после того, как введены все параметры, нажмите кнопку , а затем кнопку **X**.

Использование пульта ДУ

Отключение кондиционера по таймеру

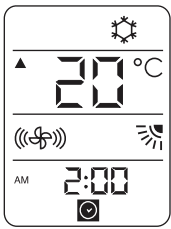



1. Кнопка отключения по таймеру (кнопка L)

Нажмите кнопку , даже если кондиционер выключен. На дисплее начнут мигать символ таймера отключения и время.



Кнопки часов/минут ↑ и ↓

Вы можете задать время отключения кондиционера с помощью кнопок ↑ и ↓.

Задайте время в часах и нажмите кнопку  для подтверждения. Затем задайте время в минутах и еще раз нажмите .

Кондиционер автоматически включится через заданное время.

Ежедневный таймер (кнопка J)

Нажмите кнопку , когда таймеры включения и отключения в заданное время уже настроены. На дисплее появится соответствующий символ. Теперь кондиционер будет ежедневно включаться и отключаться в заданное Вами время. Чтобы отменить ежедневный таймер, нажмите кнопку  еще раз.

Комбинация таймеров включения, отключения и ежедневного таймера

Если Вы хотите, чтобы кондиционер включился в 5:30 вечера и выключился в 10:30 вечера, нужно сделать следующее:

1. Установите таймер включения на 5:30 PM
2. Установите таймер выключения на 10:30 PM
3. Выберите желаемый режим работы кнопкой M.

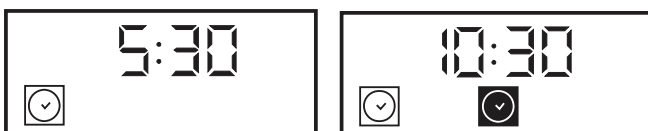

Если Вы хотите, чтобы кондиционер выключился в 10:30 вечера и включился в 7:30 утра на следующий день, нужно сделать следующее:

1. Установите таймер выключения на 10:30 PM.
2. Установите таймер включения на 7:30 AM.

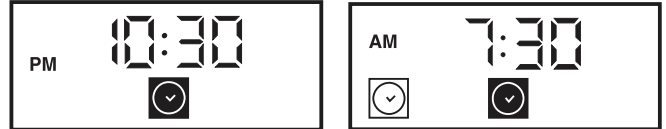

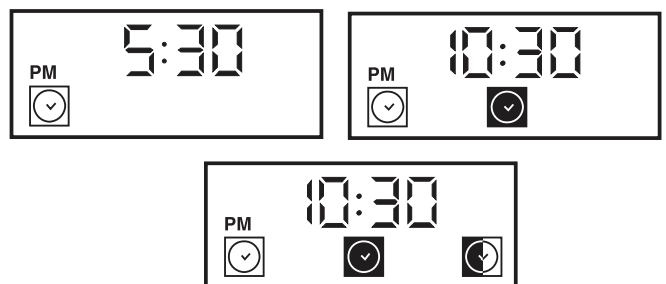

Если Вы хотите, чтобы кондиционер **каждый день** включался в 5:30 вечера и выключался в 10:30 вечера, нужно сделать следующее:

1. Установите таймер включения на 5:30 PM
2. Установите таймер выключения на 10:30 PM
3. Нажмите кнопку ежедневного таймера.

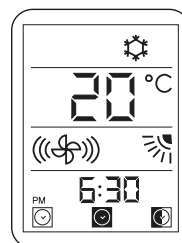

Отмена таймеров включения, отключения и ежедневного таймера



1. Если Вы хотите отменить включения или отключение кондиционера по таймеру, нажмите кнопку  или , а затем кнопку X.

Ежедневный таймер (кнопка ) будет действовать, пока активен хотя бы один из двух таймеров: включения или отключения в заданное время.

Использование пульта ДУ

Таймер сна (ночной режим работы) Кнопка M

Вы можете включить ночной режим с помощью этой кнопки на пульте ДУ.

На дисплее появится соответствующий символ. Нужно задать длительность режима сна.

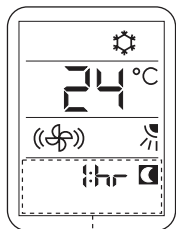

1. На дисплее появится "1 :hr".
2. Нажмите кнопку повышения температуры \uparrow . При каждом нажатии кнопки на дисплее поочередно будет отображаться длительность режима в часах – от 1 часа до 9 часов.

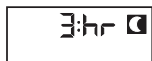

3. После того, как вы задали длительность режима сна, нажмите еще раз кнопку режима сна  для подтверждения.

4. Если включен режим сна, кондиционер будет автоматически контролировать температуру в помещении во избежание переохлаждения или перегрева.

Температура будет изменяться следующим образом:

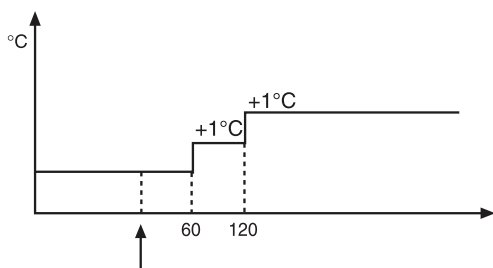

Охлаждение или осушение

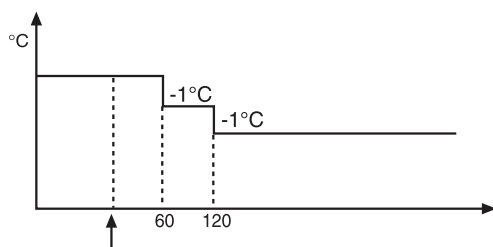

Обогрев

Установка текущего времени и сброс данных (кнопки N и O)

Вы можете установить или изменить текущее время с помощью этой кнопки.

Если пульт ДУ не работает или после замены батареек нажмите на кнопку "O" заостренным предметом.

Установка времени (кнопка N)

1. Нажимайте кнопку  в течение 5 секунд или более. Пульт в этот момент может быть включен или выключен.

2. На дисплее начнет мигать время (часы). Задайте текущее время в часах кнопками \uparrow и \downarrow .

Нажмите кнопку  для подтверждения и изменения времени (минуты).

3. Установите текущее время в минутах кнопками \uparrow и \downarrow .

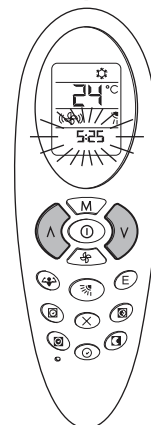

4. После того, как время установлено, нажмите кнопку  для подтверждения изменений.



42 ADF025, 42ADF035

Проверка, адресация и коды неисправностей

Проверка работы кондиционера

- После того, как кондиционер установлен и проверена герметичность фреоновых трасс, необходимо протестировать работу кондиционера.
- Проверьте все электрические подключения (см. Инструкцию и монтажную электрическую схему).
- Вставьте батарейки в пульт ДУ, оставьте его выключенным.
- Включите электропитание кондиционера.
- Нажмите одновременно кнопки ↑ и  на инфракрасном пульте ДУ и держите их нажатыми не менее 5 секунд. На дисплее появится надпись "Src 1." – тестовый запуск кондиционера.
- Нажмите кнопку  на пульте, чтобы начать тестовый запуск.

Проверка работы кондиционера происходит следующим образом:

- Зеленый и оранжевый световые индикаторы мигают каждые 2 секунды.
- Вентилятор внутреннего блока вращается с низкой скоростью.
- Воздушная заслонка устанавливается в положение "АВТО – охлаждение" или "АВТО – обогрев" в зависимости от режима.
- В течение 3 минут сплит–система работает в режиме охлаждения с фиксированной скоростью компрессора.
- Затем кондиционер выключается на 3 минуты.
- После этого сплит–система работает в режиме обогрева с фиксированной скоростью компрессора в течение 3 минут или пока температура внутреннего теплообменника не достигнет 40°C.

Когда кондиционер работает на охлаждение и на обогрев, проверьте следующее:

1. Разность между температурой воздуха в помещении и температурой выходящего из кондиционера воздуха должна быть больше 3°C.
2. Вентилятор внутреннего блока должен работать с низкой скоростью.
3. Воздушная заслонка должна быть в положении "АВТО – охлаждение" или "АВТО – обогрев" в зависимости от режима.
4. Система не должна выдавать сигналы неисправностей (код неисправности может появиться на дисплее пульта ДУ).

Если хотя бы одно из перечисленных выше условий не выполняется, проверьте, правильно ли установлен и подключен кондиционер. После окончания тестового запуска нажмите кнопку  на пульте ДУ.

Внимание: если в течение 30 секунд Вы не нажмете ни одной кнопки пульта, система управления кондиционера автоматически прекратит тестирование и перейдет в обычный режим.



Адресация блоков

Если в одной комнате установлены 2 внутренних блока, и Вы хотите, чтобы они работали независимо друг от друга, и каждым блоком можно было управлять со своего пульта ДУ, необходимо задать адрес каждого блока.



Это делается так:

Настройка внутреннего блока

- Нажмите одновременно кнопки M и  на инфракрасном пульте ДУ и держите их нажатыми не менее 5 секунд.
- На дисплее появится надпись "rAdr" – дистанционная адресация блоков, а вместо температуры в помещении будет отображаться значение по умолчанию (Ab = управление обоими внутренними блоками).
- С помощью кнопок ↑ и ↓ измените значение на "A" или "B".
- Нажимайте кнопку M несколько раз, пока на дисплее не появится надпись "ZONE".
- С помощью кнопок ↑ и ↓ измените номер зоны по умолчанию (0) на новое значение (от 0 до 240).
- Нажимайте кнопку M несколько раз, пока на дисплее не появится надпись "A St".

- С помощью кнопок ↑ и ↓ Вы можете изменить установку автоматического перезапуска кондиционера в том же режиме, что было до отключения (по умолчанию ON = перезапуск будет происходить), на новое значение (OFF = автоматический перезапуск отключен).
- Обратите внимание! После изменения каждого параметра настройки нажмите кнопку . Только после этого сигналы будут переданы внутреннему блоку кондиционера.
- Нажмите кнопку  и кондиционер перейдет в обычный режим.

Настройки пульта ДУ

- Нажмите одновременно кнопки V и  на инфракрасном пульте ДУ и держите их нажатыми не менее 5 секунд.
- С дисплея пропадет обычное изображение, вместо температуры в помещении будет отображаться первый параметр настройки (CH = дистанционная адресация), а вместо текущего времени – значение этого параметра по умолчанию (Ab = управление обоими внутренними блоками).
- С помощью кнопок ↑ и ↓ измените значение на "A" или "B".
- Нажимайте кнопку M, пока на дисплее не появится надпись "tU".
- С помощью кнопок ↑ и ↓ выберите, будет ли температура отображаться в градусах Цельсия (°C) или градусах Фаренгейта (°F).
- Нажимайте кнопку M, пока на дисплее не появится надпись "Hr".
- С помощью кнопок ↑ и ↓ задайте максимальную температуру для режима обогрева в градусах Цельсия (17–32) или Фаренгейта (63–90). По умолчанию задано 32°C или 90 F.
- Нажимайте кнопку M, пока на дисплее не появится надпись "Cr".
- С помощью кнопок ↑ и ↓ задайте минимальную температуру для режима охлаждения в градусах Цельсия (17–32) или Фаренгейта (63–90). По умолчанию задано 17°C или 63 F.
- Нажимайте кнопку M, пока на дисплее не появится надпись "CL".
- С помощью кнопок ↑ и ↓ выберите, будет ли время отображаться в 12-часовом формате AM/PM (12) или обычном 24-часовом формате (24).
- Обратите внимание! После изменения каждого параметра настройки нажмите кнопку . Только после этого сигналы будут переданы внутреннему блоку кондиционера.
- Нажмите кнопку , и кондиционер перейдет в обычный режим.

Внимание: если в течение 30 секунд Вы не нажмете ни одной кнопки пульта, система управления кондиционера автоматически прекратит тестирование и перейдет в обычный режим.

Коды неисправностей

Внутренний блок кондиционера может диагностировать неполадки и одновременно устранять их (если это возможно). Список неисправностей и их коды содержатся в таблице 3 (см. ниже).

В процессе диагностики неисправности зеленый индикатор (P) и оранжевый индикатор (R) мигают с частотой 0,1 сек, показывая код неисправности.

Оранжевый индикатор (R) соответствует десяткам в числе – коде неисправности. Зеленый индикатор (P) соответствует единицам в числе – коде неисправности.

Между миганиями оранжевого и зеленого индикаторов проходит 2 секунды. Последовательность повторяется с интервалом 4 сек.

Пример: код неисправности 13.

- Оранжевый индикатор мигает один раз
- Оба индикатор выключены 2 секунды
- Зеленый индикатор мигает три раза с интервалом в 0,5 сек.
- Оба индикатор выключены 4 секунды

Последовательность повторяется, пока неисправность не будет устранена.

Если код неисправности меньше 10, то оранжевый индикатор не мигает.

42 ADF025, 42ADF035

Коды неисправностей инструкции для пользователя

Таблица 3 – коды неисправностей

Код	Описание
2	Неисправность датчика температуры в помещении
3	Неисправность датчика температуры внутреннего теплообменника Tc
6	Неисправность реверсивного клапана наружного блока
8	Неисправность двигателя вентилятора во внутреннем блоке
9	Не подается электропитание на внутренний блок
11	Неисправность дренажной помпы или другие проблемы с дренажом
12	Ошибка в программном обеспечении внутреннего блока (неправильная адресация)
13	Ошибка конфигурации
14	Потеря сигнала центральной системы управления
15	Неисправность датчика температуры внутреннего теплообменника Tcj
18	Неисправность блока управления наружного блока (защита от короткого замыкания G-Tr)
20	Ошибка в контуре распознавания положения блока
21	Неисправность датчика тока в наружном блоке
22	Неисправность датчика температуры наружного теплообменника
23	Неисправность датчика температуры нагнетания
24	Неисправность вентилятора наружного блока
26	Другая неисправность наружного блока
27	Заблокирован компрессор наружного блока
28	Недопустимая температура нагнетания
29	Неисправность компрессора наружного блока
31	Повышенное давление в контуре наружного блока

Коды неисправностей наружного блока содержатся в инструкции по установке 38VYX (не относится к модели 050).

Если обнаружена неисправность кондиционера, запишите ее код, выключите кондиционер, отключите его от электросети и обратитесь в сервисный центр.

Инструкции для пользователя

Когда установка и тестирование кондиционера завершены, надо передать пользователю инструкцию по использованию и обслуживанию кондиционера. Обратите особое внимание на основные режимы и функции кондиционера:

- Включение и отключение
- Функции пульта дистанционного управления
- Извлечение и очистка воздушных фильтров.

Передайте пользователю также две инструкции по установке внутреннего и наружного блоков сплит-системы. Они могут понадобиться при обслуживании и ремонте кондиционера в будущем.

42 ADF025, 42ADF035

Параметры работы кондиционера и устранение неполадок

Допустимые условия работы

Кондиционер рассчитан на эксплуатацию при следующих условиях:

Режим	В помещении	На улице
Охлаждение	21–32°C	15–43°C
Обогрев	до 27°C	–10–24°C
Осушение	21–32°C	15–43°C

Если кондиционер эксплуатируется при недопустимой температуре долгое время, может возникнуть его неисправность, и агрегат не будет нормально работать. Если кондиционер долгое время эксплуатируется при очень высокой влажности, образующийся во внутреннем блоке конденсат может стекать с него на стены и на пол.

Задержка запуска

Компрессор может запуститься не менее чем через 3 минуты после выключения кондиционера. Эта функция защищает компрессор от быстрого износа. Если кондиционер включается в режиме обогрева, теплый воздух не сразу начинает подаваться в помещение. Это необходимо, чтобы успел прогреться теплообменник внутреннего блока.

Минимальная длительность работы

При нормальных условиях минимальное время между запуском компрессора и его выключением составляет 3 минуты.

Особенности режима обогрева

Если кондиционер включается в режиме обогрева, требуется некоторое время на прогрев внутреннего теплообменника. В течение нескольких минут теплый воздух не будет подаваться в помещение. При низкой уличной температуре мощность обогрева снижается. Если зимой в комнате слишком холодно, лучше пользоваться для обогрева не кондиционером, а обогревательными приборами. Не эксплуатируйте кондиционер, если на улице холоднее –10°C!

Размораживание

Если в режиме обогрева на поверхности наружного теплообменника образовался лед и иней, начнется цикл размораживания. Вентиляторы внутреннего и наружного блоков выключаются, а компрессор продолжает работать. Когда лед удален с наружного теплообменника, кондиционер автоматически вернется к обычному режиму работы.

Автоматический перезапуск

Если в процессе работы кондиционера отключается электропитание, то система управления запоминает параметры и автоматически возобновляет работу кондиционера после возобновления электроснабжения с теми же параметрами (или отключает кондиционер, если выбрана такая опция).

Защита внутреннего блока от замерзания

Если кондиционер работает при низкой наружной температуре, на поверхности внутреннего теплообменника может образоваться лед и иней. При температуре теплообменника около 0°C система управления снижает скорость компрессора или выключает его, предотвращая замерзание внутреннего теплообменника.

Нормальные явления при работе кондиционера

Перечисленные ниже явления нормальны и не требуют отключения или ремонта кондиционера:

- В момент запуска ощущается неприятный запах.
- Кондиционер поглощает, а затем испускает запах мебели и сигаретного дыма
- Во время работы кондиционера слышен тихий звук потока жидкости.
- Звук создается фреоном, текущим по холодильному контуру
- Вентилятор внутреннего блока не вращается в режиме обогрева.
- Включился режим размораживания теплообменника.
- Иногда при запуске или выключении кондиционера слышен тихий треск.
- Звук возникает при тепловом расширении пластиковых компонентов кондиционера, например, передней панели.

Устранение неисправностей

1) Кондиционер не работает

Возможные причины:

- Перебои питания – дождитесь возобновления подачи электроэнергии.
- Перегорели предохранители или сработал автоматический выключатель – замените предохранители.
- Сели элементы питания (батарейки) пульта ДУ – замените их
- Неправильно установлено время на таймере кондиционера – отмените установку таймера.
- Мигают зеленый и оранжевый световые индикаторы – обратитесь в сервисный центр.

2) Кондиционер плохо охлаждает помещение

Возможные причины:

- Воздушный фильтр сильно загрязнен – очистите фильтр
- Задана слишком высокая желаемая температура воздуха – задайте нужную температуру воздуха
- Затруднен вход или выход воздуха из внешнего блока (посторонние предметы загораживают его решетки) – удалите препятствия воздушному потоку, затем вновь включите кондиционер.
- Окна или двери кондиционируемого помещения открыты – закройте их
- Выбран режим вентиляции или АВТО – включите режим охлаждения

3) Кондиционер плохо нагревает помещение

Возможные причины:

- Воздушный фильтр сильно загрязнен – очистите фильтр
- Задана слишком низкая желаемая температура воздуха – задайте нужную температуру воздуха
- Затруднен вход или выход воздуха из внешнего блока (посторонние предметы загораживают его решетки) – удалите препятствия воздушному потоку, затем вновь включите кондиционер.
- Окна или двери кондиционируемого помещения открыты – закройте их.

4) Кондиционер внезапно выключается

Возможные причины:

- Установлен таймер отключения в определенное время – вновь включите кондиционер, отмените таймер.
- Мигают зеленый и оранжевый световые индикаторы – обратитесь в сервисный центр.

Не пытайтесь самостоятельно ремонтировать кондиционер – это опасно! Поручайте ремонт кондиционера только квалифицированным специалистам сервисного центра.

42 ADF025, 42ADF035

Описание системы

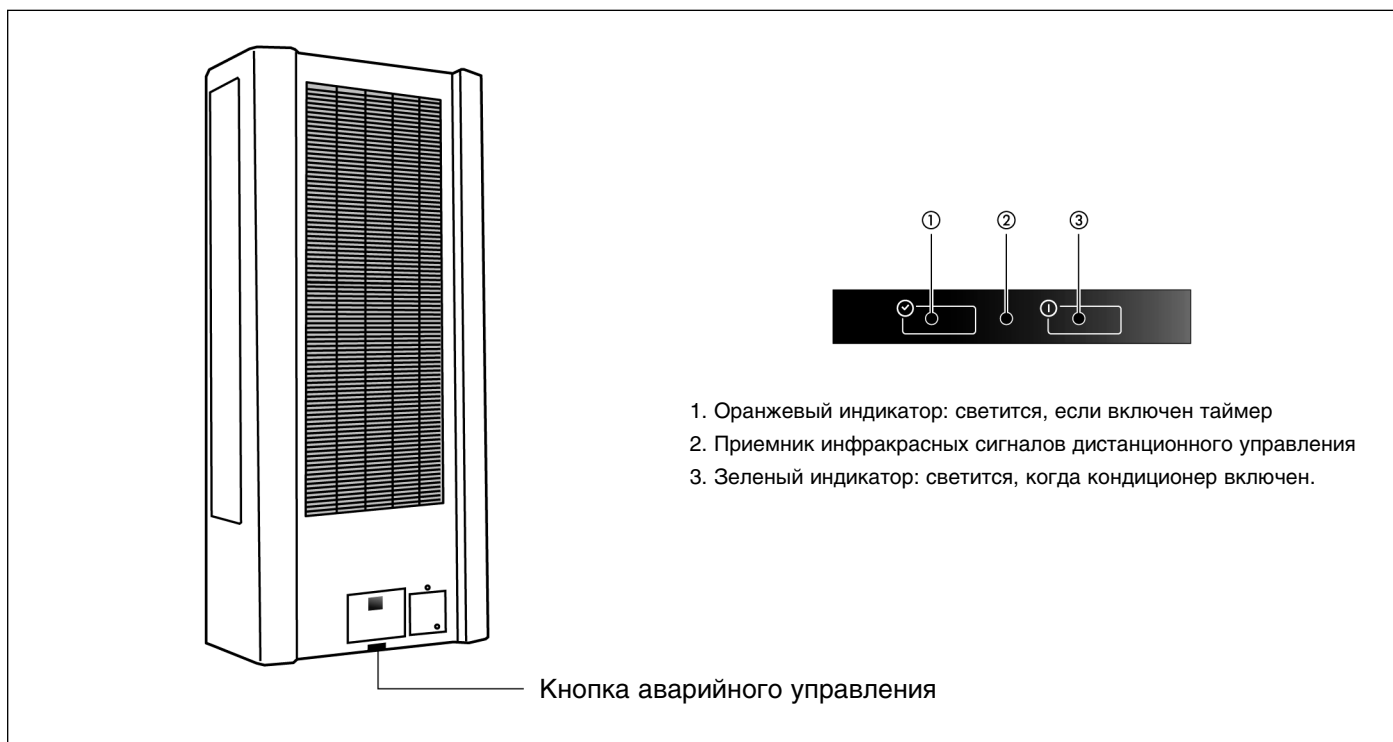

Аварийное управление кондиционером без пульта ДУ

- Если пульт ДУ потерян, неисправен или разрядились батарейки, вы можете включить кондиционер кнопкой EMER., расположенной на внутреннем блоке.
- Нажмите кнопку EMER, когда кондиционер выключен. Держите ее нажатой не дольше 5 секунд. Чтобы выключить кондиционер и прекратить аварийное управление, нажмите кнопку EMER еще раз или воспользуйтесь пультом ДУ.
- Параметры аварийной работы кондиционера: режим АВТО, скорость вентилятора: АВТО, направление воздушного потока (положение заслонки) АВТО, таймер отключен.

Таблица 1: регулярные проверки и обслуживание кондиционера

Чтобы кондиционер работал долгое время без неисправностей и снижения производительности, проводите перечисленные выше проверки и обслуживание регулярно! Частота обслуживания зависит от условий, в которых эксплуатируется кондиционер.

- (1) В сильно запыленных помещениях фильтры нужно очищать чаще.
- (2) Эти операции должны проводить только специалисты.

Внутренний блок	Ежемесячно	Каждые 4 месяца	Ежегодно
Очистка воздушного фильтра (1)	x		
Очистка дренажной трубки		x	
Замена батареек в пульте			x

Наружный блок	Ежемесячно	Каждые 4 месяца	Ежегодно
Очистка теплообменника снаружи		x	
Очистка внутренней поверхности теплообменника (2)			x
Продувка воздухом электрических компонентов (2)			x
Проверка электрических соединений (2)			x
Очистка лопастей вентилятора (2)			x
Проверка крепления вентилятора (2)			x
Очистка поддона для сбора конденсата (2)			x



Производитель имеет право изменять параметры и характеристики кондиционера без предварительного уведомления.