



Конструкция

Моноблочные электронасосы с периферийным рабочим колесом. Бронзовые насосы поставляются полностью окрашенными.

Применение

для чистых невзрывоопасных жидкостей, не содержащих абразивных и взвешенных частиц и не агрессивных для материалов, из которых изготовлен насос для увеличения давления, подаваемого из распределительной сети (соблюдая местные стандарты) благодаря своим малым габаритам данные электронасосы очень хорошо подходят для установки в различных устройствах и аппаратах систем охлаждения, кондиционирования, циркуляции и питания котлов

Эксплуатационные ограничения

Температура жидкости от -10°C до $+90^{\circ}\text{C}$.
Температура окружающего воздуха не более 40°C .
Манометрическая высота всасывания не более 7 м.
Непрерывный режим эксплуатации.

Электродвигатель

Индукционный 2-полюсный двигатель, 50 Гц, 2900 об./мин.

T, TP: трехфазный – 230/400 В ($\pm 10\%$), до 3 кВт;
400/690 В $\pm 10\%$, от 4 до 7,5 кВт.

TM, TPM: монофазный 230 В ($\pm 10\%$) с термозащитным устройством
Конденсатор встроен в зажимную коробку.

Изоляция класса "F".

Защитное устройство IP 54.

Конструкция в соответствии со стандартом IEC 60034; IEC 60335-1 (EN 60335-1).

Специальные исполнения под заказ

другие напряжения
частота 60 Гц (см. каталог для частоты 60 Гц)
с защитным устройством IP 55
специальные мех. уплотнения
для среды с более высокой или более низкой температурой

Конструкционные материалы

Составная часть	T, TP	B-T, B-TP
Корпус насоса	Чугун GJL 200 EN 1561	Бронза G-Cu Sn 10 EN 1982
Соединит. часть	Чугун GJL 200 EN 1561	Бронза G-Cu Sn 10 EN 1982
Крышка корпуса	Чугун GJL 200 EN 1561	Бронза G-Cu Sn 10 EN 1982
	Латунь P-Cu Zn 40 Pb 2 UNI 5705 в мод. T 61-65-70, B-T 61-70	
Рабочее колесо	Латунь P-Cu Zn 40 Pb 2 UNI 5705 Бронза G-Cu Sn 10 UNI 7013 в мод. T 125, TP 132-132R	
Вал	Хромоникелевая сталь Cr-Ni AISI 303 T 76, TP 80-100	Хромоникелевомолибденовая сталь AISI 316
	Хромовая сталь AISI 430 T 61-65-70, T 100-125, TP 78-132-132R	
Мех. уплотнение	Уголь – керамика – NBR	

Область применения $n \approx 2900$ об./мин.

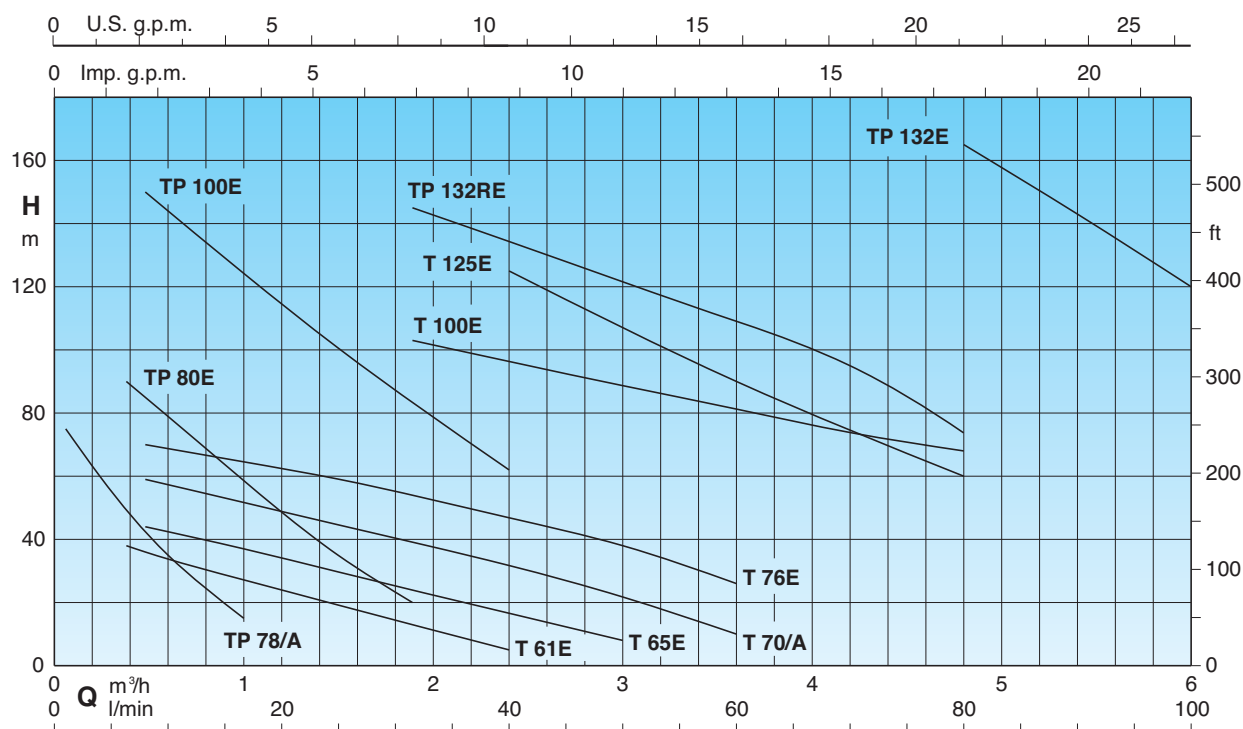

Тех. характеристики n ≈ 2900 об./мин.

	3 ~ 230V 400V		1 ~	230V P ₁		P ₂		Q m ³ /h l/min	H m																
	A	A		A	kW	kW	HP		0,06	0,12	0,24	0,38	0,48	0,6	0,75	1	1,2	1,5	1,89	2,4	3	3,6	4,2	4,8	5,4
B- T 61E	1,9	1,1	B- TM 61E	2,5	0,55	0,33	0,45																		
T 65E	2,8	1,6	TM 65E	3,5	0,8	0,45	0,6				38	36	34	31,5	28	24	19	12,5	5						
B- T 70/A	3,7	2,2	B- TM 70/A	6	1,3	0,75	1																		
T 76E	5,3	3	TM 76E	7,4	1,6	1,1	1,5																		
T 100E	11,5	6,6					3	4											103	97	89	82	75	68	
T 125E		9,6					4	5,5											125	110	90	75*	60*		
B- TP 78/A	2,3	1,3	B- TPM 78/A	2,8	0,6	0,37	0,5		75	70	60	50	42	35	25	15									
B- TP 80E	4	2,3	B- TPM 80E	5,8	1,2	0,75	1					90	85	79	73	61	48	34	20						
TP 100E	9,6	5,5					2,2	3																	
TP 132RE		12					5,5	7,5																	
TP 132E		16					7,5	10																	

P₁ Максимальная потребляемая мощность.
P₂ Номинальная мощность двигателя.

B-T, B-TPM = Исполнение из бронзы
H Общая высота напора в м

* Максимальная высота всасывания 2-3 м

Размеры и вес

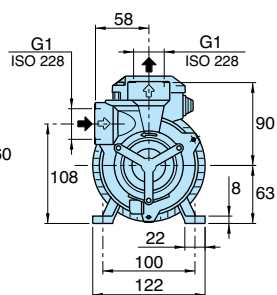
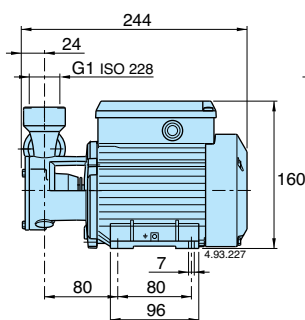

T 61E: kg 6,3
B- T 61E: kg 6,5
T 65E: kg 7,3

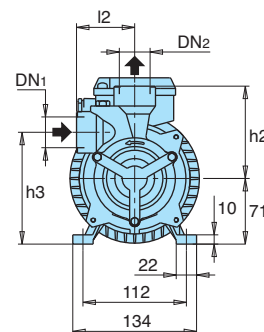
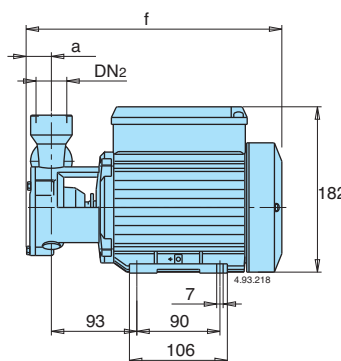

ТИП	DN1 ISO 228	DN2 ISO 228	MM					kg	
			a	f	h2	h3	l2	T	B-T
T 70/A B-T 70/A	G 1	G 1	24	278	100	121	63	11,2	11,6
TP 78/A B-TP 78/A	G 1/2	G 1/2	22	276	80	127	56	8,2	8,8

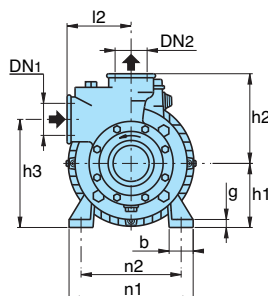
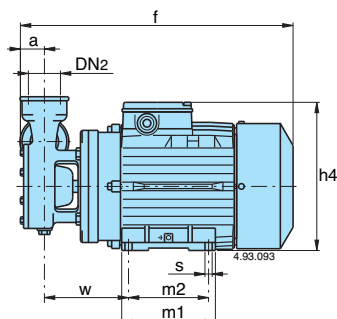

ТИП	DN1 ISO 228	DN2 ISO 228	MM														kg				
			a	f	h1	h2	h3	h4	m1	m2	n1	n2	b	s	l1	l2	w	g	T, TP	B-TP	
T 76E	-	G 1 1/4	G 1 1/4	26	338	80	112	136	203	117	100	155	125	30	9	-	80	105	10	18,4	-
T 100E	-	G 1 1/4	G 1 1/4	32	410	90	130	161	216	152	125	180	140	40	9,5	-	95	121	12	29,5	-
T 125E	-	G 1 1/4	G 1 1/4	32	470	90	155	170	216	152	125	180	140	40	9,5	-	90	195	12	39	-
TP 80E B-TP 80E	G 3/4	G 3/4	G 3/4	27	332	80	90	135	203	117	100	155	125	30	9	-	60	104	10	16,4	16,8
TP 100E	-	G 3/4	G 3/4	27	347	80	100	142	203	117	100	155	125	30	9	-	65	113	10	21,3	-
TP 132RE TP 132E	-	G 1 1/4	G 1 1/4	42	485	112	160	202	272	180	140	230	190	50	11,5	-	100	183	14	52,6 58	-

Характеристические кривые $n \approx 2900$ об./мин.

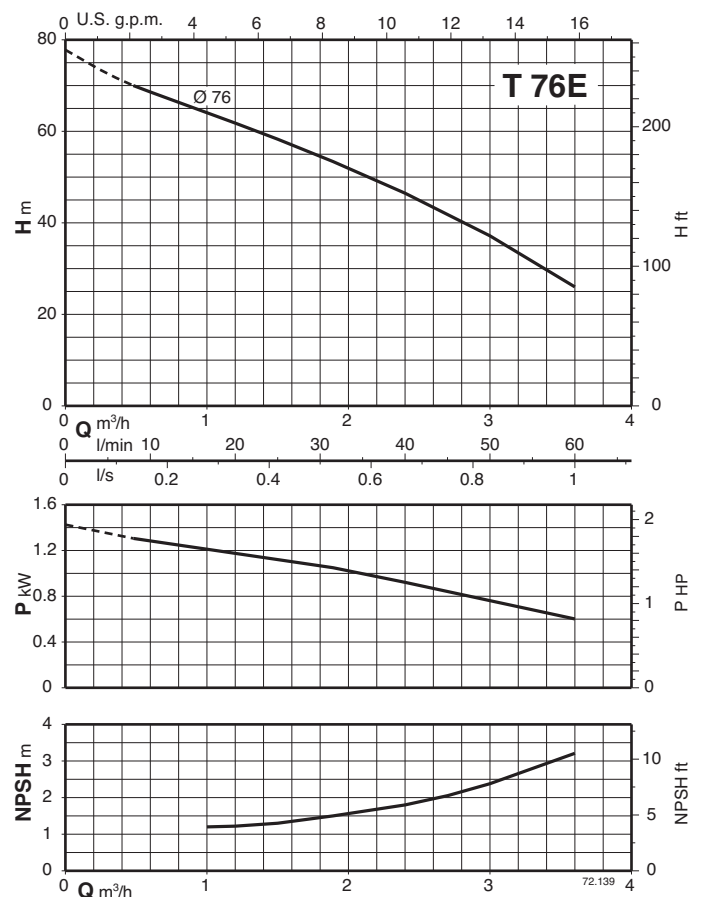
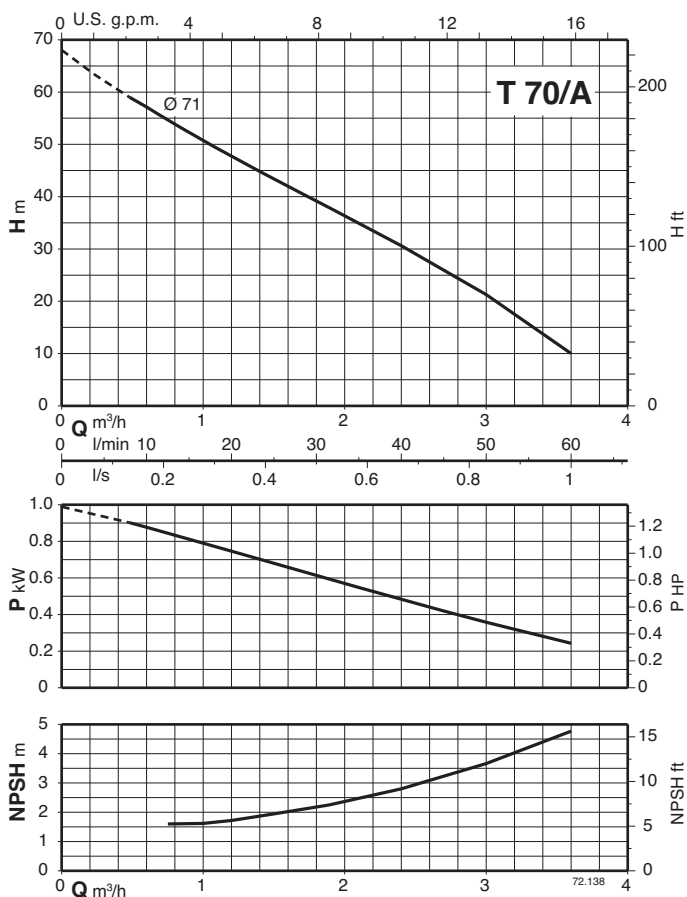
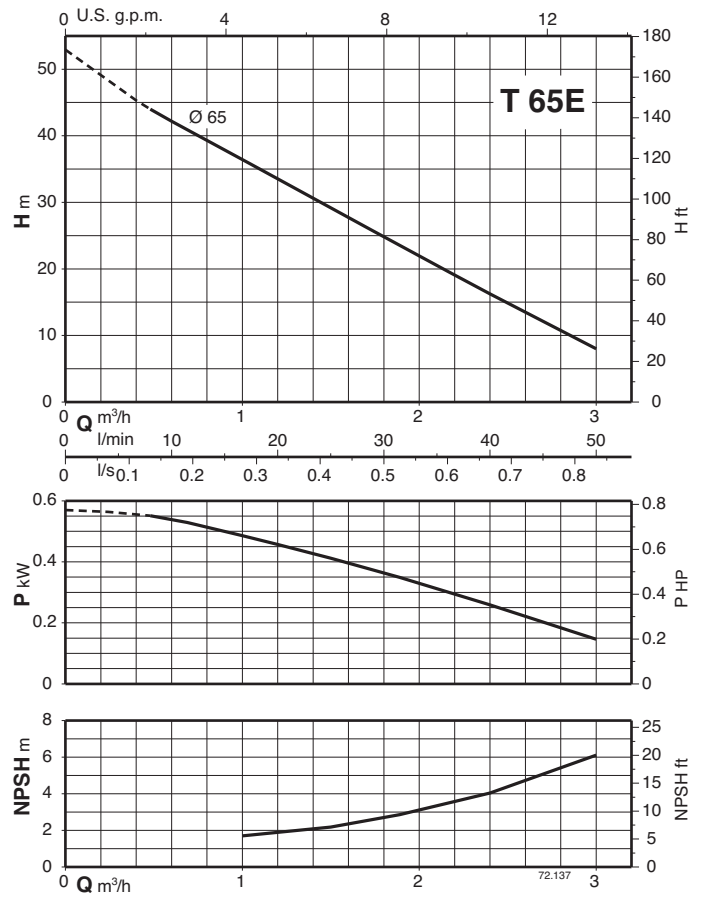
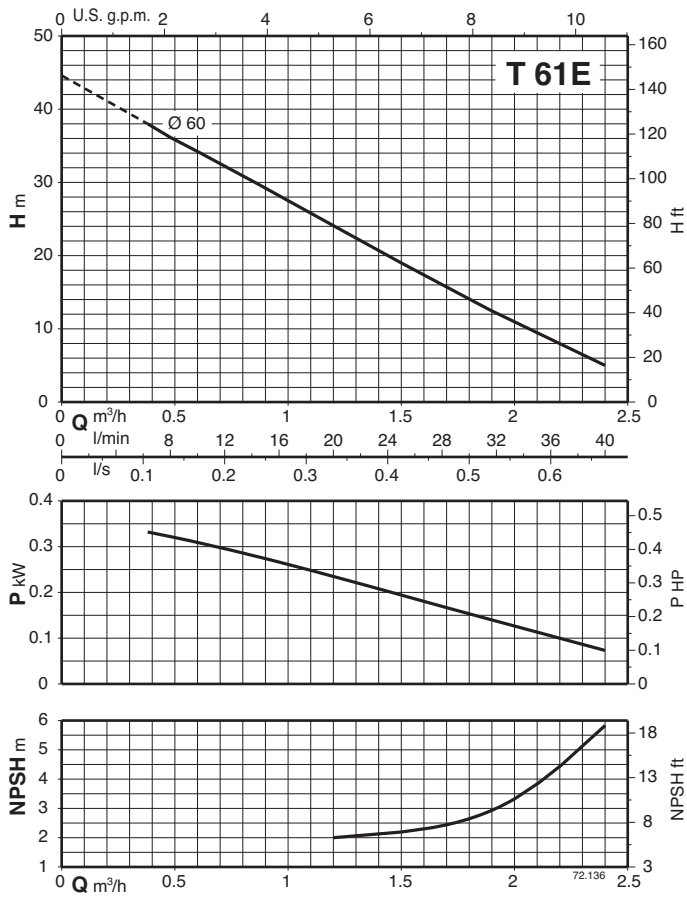

Характеристические кривые $n \approx 2900$ об./мин.

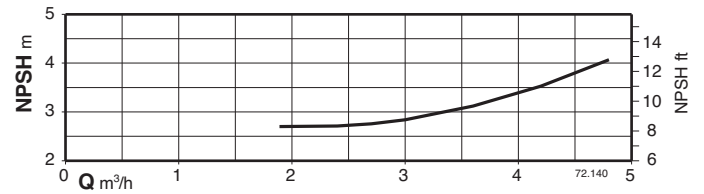
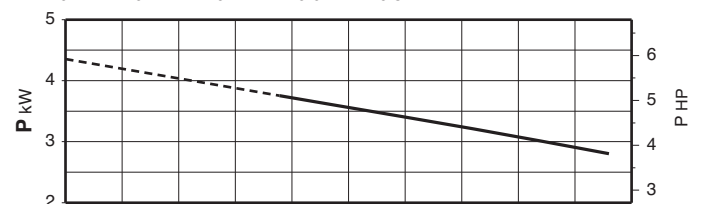
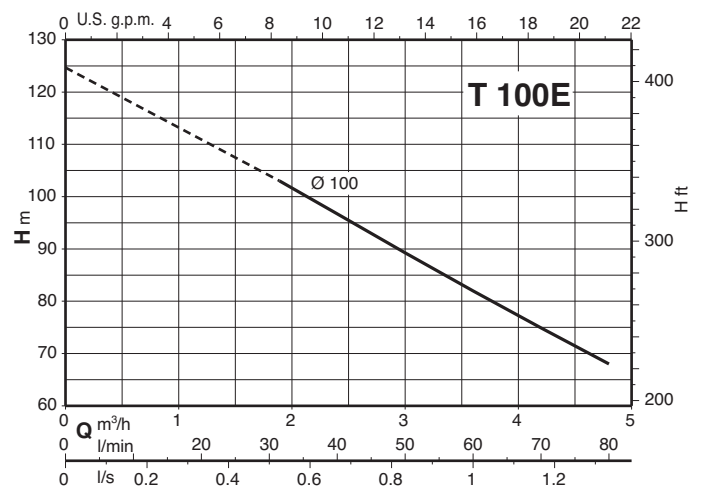
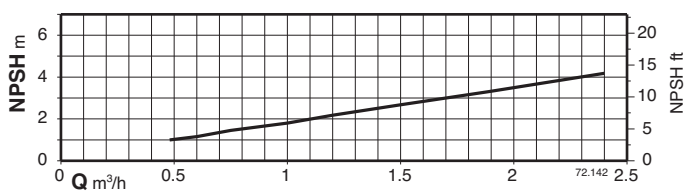
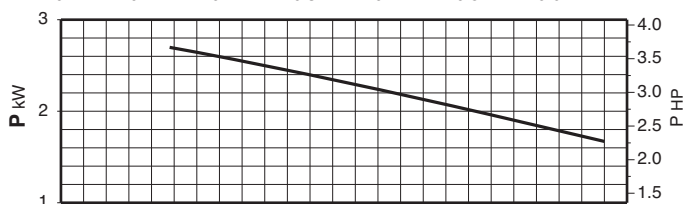
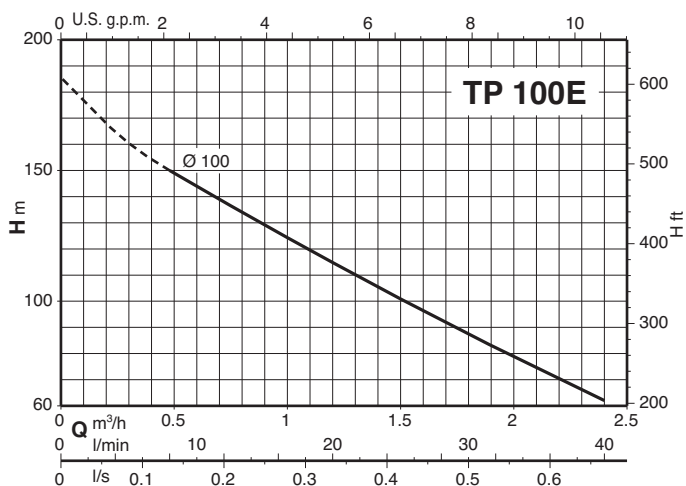
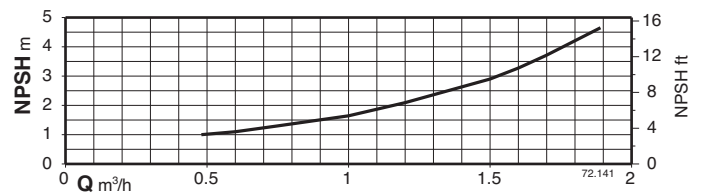
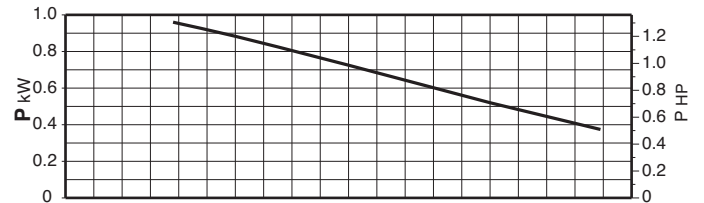
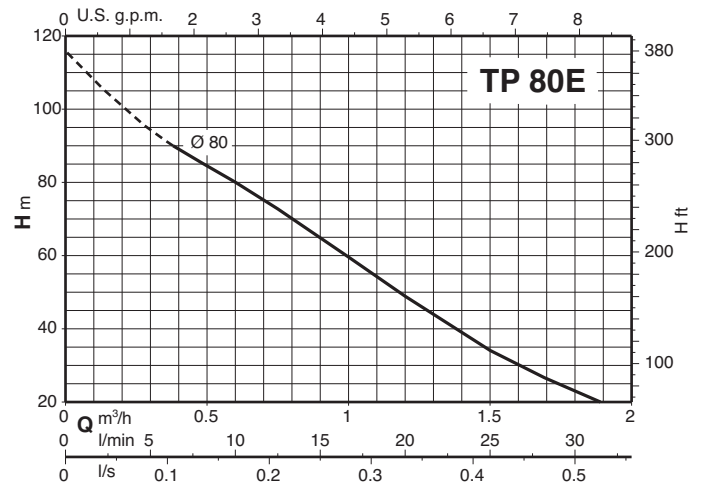
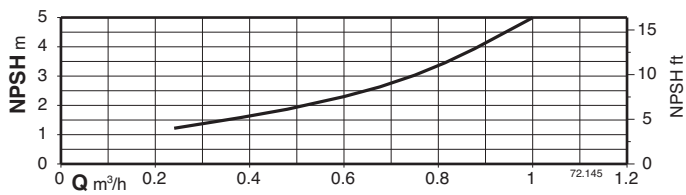
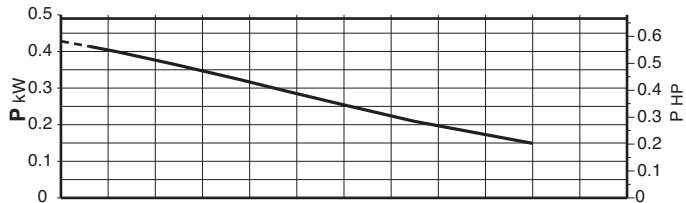
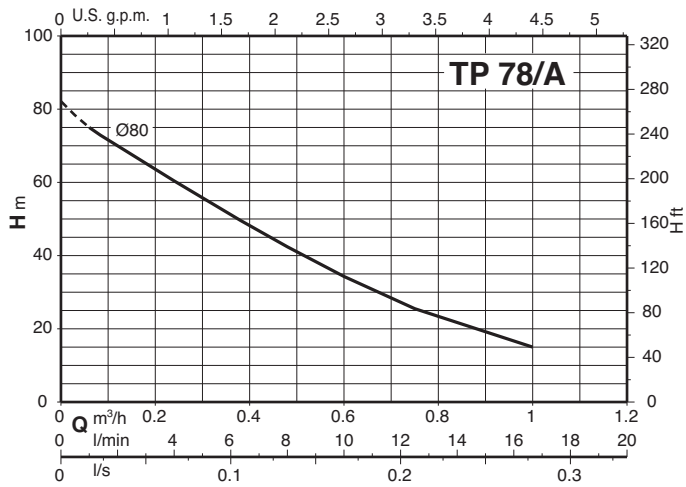

Характеристические кривые $n \approx 2900$ об./мин.

