

Предохранительные клапаны для систем отопления, сертифицированные и тарированные по нормам И.С.П.Е.С.Л.

Предохранительные клапаны серии 527 соответствуют техническим предписаниям, содержащимся в пункте 2 главы R.2A. Сборника "R"Издания 1982г., прикладная техническая спецификация 11 - Д.М. 1/12/1975г.

Положительная безопасность. Рабочие характеристики клапана обеспечены также в случае ухудшения или поломки мембраны, что способно нанести ущерб работе или полнотой исключить возможность выпуска многих предохранительных клапанов, которые продаются в настоящее время.

Избыточное давление выпуска <10%. Данная характеристика, в соединении с особым диапазоном значений тарирования, предоставляет возможность располагать нужным клапаном даже при наличии ограниченного поля работы, вызванного высоким давлением в системе в соотношении к рабочему давлению генератора.

Отклонение при закрывании <20%. Позволяет ограничивать до минимума ущерб, вызываемый утечкой воды из системы, в случае открывания (случайного или нет) клапана.

Увеличенный диаметр выпуска. Данная характеристика, уже предписанная важнейшими европейскими нормами, делает незначительным уменьшение выпускной способности или изменение режима работы при открывании или закрывании по причине наличия отводящего трубопровода.

Корпус и крышка изготовлены из латуни P-Cu Zn40 Pb2, ручка - из нейлона со стекловолокном, мембрана и уплотнитель - из Этилена-Пропилена.

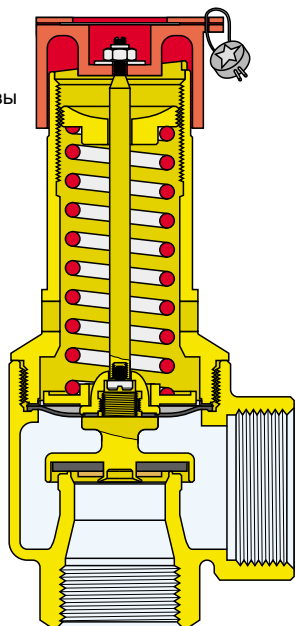

527

Мембранный предохранительный клапан с соединениями внутр. резьб.-внутр. резьб. на 1/2" x 3/4", 3/4" x 1", 1" x 1 1/4", 1 1/4" x 1 1/2".

Стандартное тарирование: 2,25 - 2,5 - 2,7 - 3 - 3,5 - 4 - 4,5 - 5 - 5,4 - 6 бар.

Специальное тарирование, выполняемое по требованию: 1 - 1,5 - 2 - 7 - 8 бар.

Максимальная рабочая температура 110°C.

Все предохранительные клапаны КАЛЕФФИ серии 527 снабжены протоколом тарирования на рабочем месте, подписанным техническим специалистом И.С.П.Е.С.Л.

Размеры

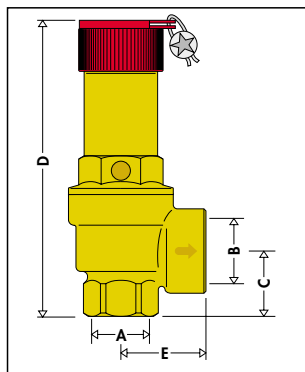

cod	5274..	5275..	5276..	5277..
A	1/2"	3/4"	1"	1 1/4"
B	3/4"	1"	1 1/4"	1 1/2"
C	26	30	39	42,5
D	93	136	166	185
E	33	39,5	48	56

ТЕХНИЧЕСКИЕ ДАННЫЕ СЕРИИ 527

Размер	φ Отверстие мм	Чистое сечение кв.см	Давление тарирования	Номи. давление выпуска	Давление закрытия	Кэффицент истечения К	Расход выпуска (Вт) кг/ч	Максимальная производительность генератора кВт	ккал/ч
1/2"	15	1,767	1	1,10	0,80	0,79	140,38	81,6	70.100
1/2"	15	1,767	1,50	1,65	1,20	0,79	175,73	102,1	87.800
1/2"	15	1,767	2	2,20	1,60	0,79	211,17	122,7	105.500
1/2"	15	1,767	2,25	2,475	1,80	0,79	226,39	131,6	113.100
1/2"	15	1,767	2,50	2,75	2,00	0,79	246,36	143,2	123.100
1/2"	15	1,767	2,70	2,97	2,16	0,79	261,76	152,2	130.800
1/2"	15	1,767	3	3,30	2,40	0,79	282,35	164,1	141.100
1/2"	15	1,767	3,50	3,85	2,80	0,79	318,09	184,9	159.000
1/2"	15	1,767	4	4,40	3,20	0,79	353,93	205,8	176.900
1/2"	15	1,767	4,50	4,95	3,60	0,79	386,60	224,8	193.200
1/2"	15	1,767	5	5,50	4,00	0,79	425,91	247,6	212.900
1/2"	15	1,767	5,40	5,94	4,32	0,79	456,89	265,6	228.400
1/2"	15	1,767	6	6,60	4,80	0,79	483,25	281,0	241.600
1/2"	15	1,767	7	7,70	5,60	0,79	558,42	324,7	279.200
1/2"	15	1,767	8	8,80	6,40	0,79	628,22	365,3	314.100
3/4"	20	3,1416	1	1,10	0,80	0,67	211,66	123,0	105.800
3/4"	20	3,1416	1,50	1,65	1,20	0,67	264,95	154,0	132.400
3/4"	20	3,1416	2	2,20	1,60	0,67	318,38	185,1	159.100
3/4"	20	3,1416	2,25	2,475	1,80	0,67	341,33	198,4	170.600
3/4"	20	3,1416	2,50	2,75	2,00	0,67	371,45	215,9	185.700
3/4"	20	3,1416	2,70	2,97	2,16	0,67	394,66	229,4	197.300
3/4"	20	3,1416	3	3,30	2,40	0,67	425,70	247,5	212.800
3/4"	20	3,1416	3,50	3,85	2,80	0,67	479,59	278,8	239.700
3/4"	20	3,1416	4	4,40	3,20	0,67	533,63	310,3	266.800
3/4"	20	3,1416	4,50	4,95	3,60	0,67	582,89	338,9	291.400
3/4"	20	3,1416	5	5,50	4,00	0,67	642,16	373,4	321.000
3/4"	20	3,1416	5,40	5,94	4,32	0,67	688,87	400,5	344.400
3/4"	20	3,1416	6	6,60	4,80	0,67	728,61	423,6	364.300
3/4"	20	3,1416	7	7,70	5,60	0,67	841,95	489,5	420.900
3/4"	20	3,1416	8	8,80	6,40	0,67	947,19	550,7	473.500
1"	25	4,9087	1	1,10	0,80	0,88	434,38	252,5	217.100
1"	25	4,9087	1,50	1,65	1,20	0,88	543,74	316,1	271.800
1"	25	4,9087	2	2,20	1,60	0,88	653,40	379,9	326.600
1"	25	4,9087	2,25	2,475	1,80	0,88	700,49	407,3	350.200
1"	25	4,9087	2,50	2,75	2,00	0,88	762,30	443,2	381.100
1"	25	4,9087	2,70	2,97	2,16	0,88	809,94	470,9	404.900
1"	25	4,9087	3	3,30	2,40	0,88	873,65	508,0	436.800
1"	25	4,9087	3,50	3,85	2,80	0,88	984,23	572,3	492.100
1"	25	4,9087	4	4,40	3,20	0,88	1095,13	636,8	547.500
1"	25	4,9087	4,50	4,95	3,60	0,88	1196,22	695,6	598.100
1"	25	4,9087	5	5,50	4,00	0,88	1317,87	786,3	658.900
1"	25	4,9087	5,40	5,94	4,32	0,88	1413,72	822,0	706.800
1"	25	4,9087	6	6,60	4,80	0,88	1495,28	869,5	747.600
1"	25	4,9087	7	7,70	5,60	0,88	1727,88	1004,7	863.900
1"	25	4,9087	8	8,80	6,40	0,88	1943,86	1130,3	971.900
1 1/4"	32	8,0424	1	1,10	0,80	0,74	598,47	348,0	299.200
1 1/4"	32	8,0424	1,50	1,65	1,20	0,74	749,13	435,6	374.500
1 1/4"	32	8,0424	2	2,20	1,60	0,74	900,22	523,4	450.100
1 1/4"	32	8,0424	2,25	2,475	1,80	0,74	965,10	561,2	482.500
1 1/4"	32	8,0424	2,50	2,75	2,00	0,74	1050,25	610,7	525.100
1 1/4"	32	8,0424	2,70	2,97	2,16	0,74	1115,89	648,8	557.900
1 1/4"	32	8,0424	3	3,30	2,40	0,74	1203,66	699,9	601.800
1 1/4"	32	8,0424	3,50	3,85	2,80	0,74	1356,02	788,5	678.000
1 1/4"	32	8,0424	4	4,40	3,20	0,74	1508,81	877,3	754.400
1 1/4"	32	8,0424	4,50	4,95	3,60	0,74	1648,09	958,3	824.000
1 1/4"	32	8,0424	5	5,50	4,00	0,74	1815,69	1055,8	907.800
1 1/4"	32	8,0424	5,40	5,94	4,32	0,74	1947,74	1132,6	973.800
1 1/4"	32	8,0424	6	6,60	4,80	0,74	2060,11	1197,9	1.030.000
1 1/4"	32	8,0424	7	7,70	5,60	0,74	2380,57	1384,3	1.190.200
1 1/4"	32	8,0424	8	8,80	6,40	0,74	2678,14	1557,3	1.339.000

Обычные предохранительные клапаны

Предохранительные клапаны серии 311, 312, 313, 314, 513 и 514 применяются в системах отопления, системах ГВС для защиты бойлера и в водопроводных системах.

Системы отопления

Могут применяться на теплогенераторах с мощностью менее 35 кВт

Системы ГВС

Клапаны серии 513 и 514 соответствуют всем предписаниям Сборника R по нормам безопасности для приборов, содержащих горячие жидкости под давлением: "В случае подогревателей воды, предназначенной для потребления, система расширения для защиты сосуда может быть исполнена с выпускным клапаном, под которым подразумевается клапан с противовесом или пружинный, отверстие которого имеет диаметр, в мм, не менее

$$\sqrt{\frac{V}{5}}$$

где V - объем в литрах подогревателя, при минимуме в 15мм"
В качестве примера всего вышеописанного приводим таблицу 2 с пределом объема бойлера для типа клапана.

Водопроводные системы

При использовании на водопроводных системах необходимо делать ссылку на избыточное давление и расходы выпуска, приведенные в таблице 3.

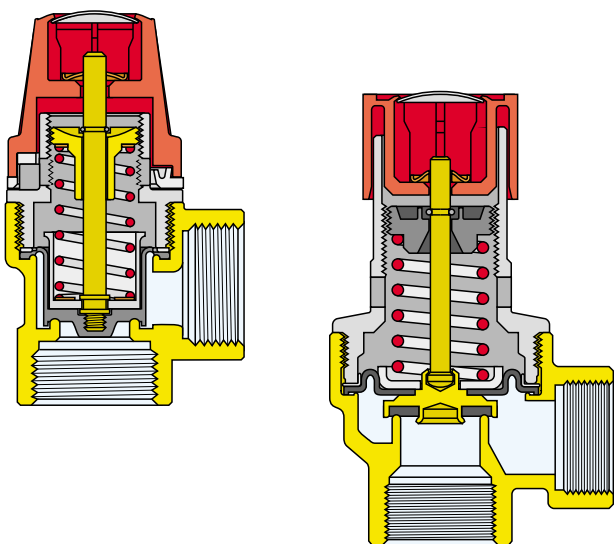

Конструктивные характеристики

Корпус клапана изготовлен из латуни P-Cu Zn40 Pb2, крышка и ручка - из нейлона со стекловолокном (для размеров 1" и 1 1/4" корпус и крышка из латуни).

Мембрана и уплотнитель из Этилена-Пропилена.

На месте приемочных испытаний регулируется, с помощью автоматического процесса, тарирование открывания, которое впоследствии изменить нельзя.

Верхняя ручка позволяет производить ручную выпуск воды; после ее отпущения автоматически возобновляется



311

Мембранный предохранительный клапан с соединениями внутр.резьб.-внутр.резьб. на 1/2" x 1/2" и 3/4" x 3/4". Тарирование: 2,5 - 3 - 6 - 7 - 8 бар. Максимальная рабочая температура 110°C.



312

Мембранный предохранительный клапан с соединениями наружн.резьб.-внутр.резьб. на 1/2" x 1/2". Тарирование: 2,5 - 3 - 6 - 7 - 8 бар. Максимальная рабочая температура 110°C.



313

Мембранный предохранительный клапан с соединениями внутр.резьб.-внутр.резьб. на 1/2" x 1/2" и 3/4" x 3/4". С манометром. Тарирование: 2,5 - 3 - 6 - 7 - 8 бар. Максимальная рабочая температура 110°C.



314

Мембранный предохранительный клапан с соединениями наружн.резьб.-внутр.резьб. на 1/2" x 1/2". С манометром. Тарирование: 2,5 - 3 - 6 - 7 - 8 бар. Максимальная рабочая температура 110°C.



513

Мембранный предохранительный клапан с соединениями внутр.резьб.-внутр.резьб. на 1/2" x 1/2". Тарирование: 2,5 - 3 - 6 - 7 - 8 бар. Максимальная рабочая температура 110°C.



514

Мембранный предохранительный клапан с соединениями внутр.резьб.-внутр.резьб. на 1" x 1 1/4" и 1 1/4" x 1 1/2". Тарирование: 2,5 - 3 - 6 - 7 - 8 бар. Максимальная рабочая температура 110°C.



514

Мембранный предохранительный клапан с соединениями наружн.резьб.-внутр.резьб. на 1/2" x 1/2". Тарирование: 2,5 - 3 - 6 - 7 - 8 бар. Максимальная рабочая температура 110°C.

ОБЫЧНЫЕ ПРЕДОХРАНИТЕЛЬНЫЕ КЛАПАНЫ

СИСТЕМЫ ОТОПЛЕНИЯ

Таблица 1

ТЕХНИЧЕСКИЕ ДАННЫЕ СЕРИИ 311-312-313-314

Размер	φ Отверстие мм	Чистое сечение кв.см	Давление тарифирова- ния	Номин. давление выпуска	Давление закрыва- ния	Кэффи- циент истечения К	Расход выпуска (В) кг/ч	Максимальная производительность генератора кВт	Максимальная производительность ккал/ч
1/2"	13	1,327	2,50	3,00	2,00	0,5	124,4	72,3	62.200
1/2"	13	1,327	3	3,60	2,40	0,5	142,17	82,5	71.000
1/2"	13	1,327	6	7,20	4,80	0,5	248,81	144,6	124.400
1/2"	13	1,327	7	8,40	5,60	0,5	284,35	165,2	142.100
1/2"	13	1,327	8	9,60	6,40	0,5	322,78	187,5	161.300
3/4"	13	1,327	2,50	3,00	2,00	0,5	124,4	72,3	62.200
3/4"	13	1,327	3	3,60	2,40	0,5	142,17	82,5	71.000
3/4"	13	1,327	6	7,20	4,80	0,5	248,81	144,6	124.400
3/4"	13	1,327	7	8,40	5,60	0,5	284,35	165,2	142.100
3/4"	13	1,327	8	9,60	6,40	0,5	322,78	187,5	161.300

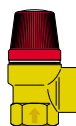

311425 1/2" 2,5 bar
311430 1/2" 3 bar
311460 1/2" 6 bar
311470 1/2" 7 bar
311480 1/2" 8 bar
311525 3/4" 2,5 bar
311530 3/4" 3 bar
311560 3/4" 6 bar
311570 3/4" 7 bar
311580 3/4" 8 bar

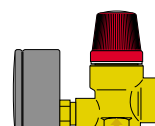

313425 1/2" 2,5 bar
313430 1/2" 3 bar
313460 1/2" 6 bar
313470 1/2" 7 bar
313480 1/2" 8 bar
313525 3/4" 2,5 bar
313530 3/4" 3 bar
313560 3/4" 6 bar
313570 3/4" 7 bar
313580 3/4" 8 bar

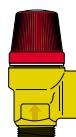

312425 1/2" 2,5 bar
312430 1/2" 3 bar
312460 1/2" 6 bar
312470 1/2" 7 bar
312480 1/2" 8 bar

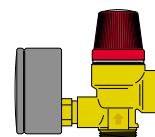

314425 1/2" 2,5 bar
314430 1/2" 3 bar
314460 1/2" 6 bar
314470 1/2" 7 bar
314480 1/2" 8 bar

Таблица 1

ТЕХНИЧЕСКИЕ ДАННЫЕ СЕРИИ 513-514

Размер	φ Отверстие мм	Чистое сечение кв.см	Давление тарифирова- ния	Номин. давление выпуска	Давление закрыва- ния	Кэффи- циент истечения К	Расход выпуска (В) кг/ч	Максимальная производительность генератора кВт	Максимальная производительность ккал/ч
1/2"	15	1,767	2,50	3,00	2,00	0,5	165,65	96,2	82.800
1/2"	15	1,767	3	3,60	2,40	0,5	189,32	110,0	94.600
1/2"	15	1,767	6	7,20	4,80	0,5	331,31	192,5	165.600
1/2"	15	1,767	7	8,40	5,60	0,5	378,64	220,1	189.300
1/2"	15	1,767	8	9,60	6,40	0,5	429,81	249,8	214.900

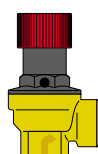

513425 1/2" 2,5 bar
513430 1/2" 3 bar
513460 1/2" 6 bar
513470 1/2" 7 bar
513480 1/2" 8 bar

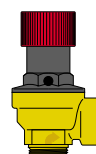

514425 1/2" 2,5 bar
514430 1/2" 3 bar
514460 1/2" 6 bar
514470 1/2" 7 bar
514480 1/2" 8 bar

СИСТЕМЫ ГВС

Таблица 2

ТЕХНИЧЕСКИЕ ДАННЫЕ СЕРИИ 513-514

Размер	φ Отверстие мм	Чистое сечение кв.см	Давление тарифирова- ния	Номин. давление выпуска	Давление закрыва- ния	Емкость бойлера л/ч
1/2"	15	1,767	6	7,20	4,80	1.000
1/2"	15	1,767	7	8,40	5,60	1.000
1/2"	15	1,767	8	9,60	6,40	1.000
1"	25	4,9087	6	7,20	4,80	3.000
1"	25	4,9087	7	8,40	5,60	3.000
1"	25	4,9087	8	9,60	6,40	3.000
1 1/4"	32	8,0424	6	7,20	4,80	5.000
1 1/4"	32	8,0424	7	8,40	5,60	5.000
1 1/4"	32	8,0424	8	9,60	6,40	5.000

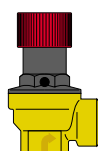

513460 1/2" 6 bar
513470 1/2" 7 bar
513480 1/2" 8 bar

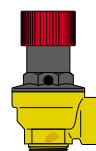

514460 1/2" 6 bar
514470 1/2" 7 bar
514480 1/2" 8 bar

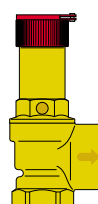

513660 1" 6 bar
513670 1" 7 bar
513680 1" 8 bar
513760 1 1/4" 6 bar
513770 1 1/4" 7 bar
513780 1 1/4" 8 bar

ВОДОПРОВОДНЫЕ СИСТЕМЫ

Таблица 3

ТЕХНИЧЕСКИЕ ДАННЫЕ СЕРИИ 513

Размер	φ Отверстие мм	Чистое сечение кв.см	Давление тарифирова- ния	Номин. давление выпуска	Давление закрыва- ния	Расход Выпуска куб.м/ч
1"	25	4,9087	2,50	3,00	2,00	8,3
1"	25	4,9087	3	3,60	2,40	8,7
1"	25	4,9087	6	7,20	4,80	10,5
1"	25	4,9087	7	8,40	5,60	11,5
1"	25	4,9087	8	9,60	6,40	12,3
1 1/4"	32	8,0424	2,50	3,00	2,00	13,2
1 1/4"	32	8,0424	3	3,60	2,40	13,8
1 1/4"	32	8,0424	6	7,20	4,80	17,5
1 1/4"	32	8,0424	7	8,40	5,60	18,6
1 1/4"	32	8,0424	8	9,60	6,40	19,4

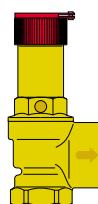

513625 1" 2,5 bar
513630 1" 3 bar
513660 1" 6 bar
513670 1" 7 bar
513680 1" 8 bar
513725 1 1/4" 2,5 bar
513730 1 1/4" 3 bar
513760 1 1/4" 6 bar
513770 1 1/4" 7 bar
513780 1 1/4" 8 bar

СЛИВНЫЕ ВОРОНКИ

Сливные воронки Калеффи серии 5521 и 5520 изготовлены из литого алюминия; поставляются на весь спектр размеров предохранительных клапанов. В соответствии с действующими законами, они изготовлены таким образом, что слив, когда производится, остается видимым; это возможно благодаря открытому участку в верхней части воронки, который становится мерой безопасности в том случае, когда отводящий трубопровод окажется засоренным в тот момент, когда сработает клапан. Как показано на рисунке сбоку (см.технически й паспорт), рекомендуется устанавливать воронку непосредственно на отводящем трубопроводе для клапанов малой мощности (рисунок слева).

В случае больших расходов целесообразно придерживаться варианта установки, показанного на рисунке справа; данное решение, гарантируя видимость слива, помогает избежать затоплений и возможного вреда здоровью людей.

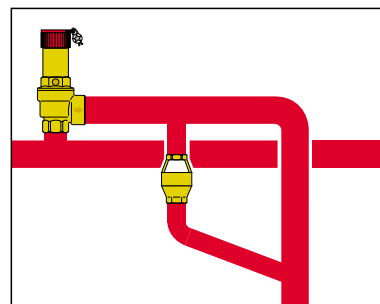
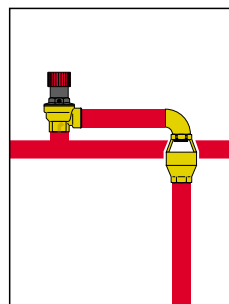

5521

Сливная воронка с поворачивающимся коленом, наружн.резьб.-внутр.резьб.
Размеры: 1/2", 3/4", 1", 1 1/4".



5520

Прямая сливная воронка, внутр.резьб.-внутр.резьб.
Размеры: 3/4" и 1 1/4".



5520

Сборник для слива в виде поддона. Из окрашенной листовой стали.
Размеры: 1 1/2".



319

Сливной сифон из пластмассы для групп безопасности серии 5261.

Размеры

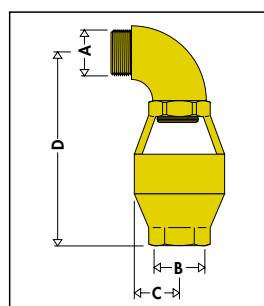

cod	552140	552150	552160	552170
A	1/2"	3/4"	1"	1 1/4"
B	3/4"	3/4"	1 1/4"	1 1/4"
C	25	25	40	40
D	125	125	180	180

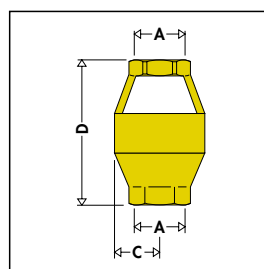

cod	552050	552070
A	3/4"	1 1/4"
C	25	40
D	96	134

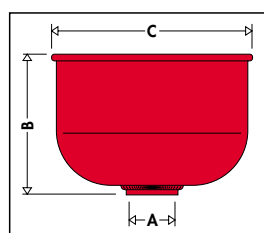

cod	552080
A	1 1/2"
B	150
C	210

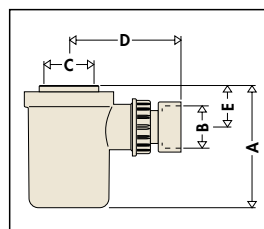

cod	319600
A	78
B	∅ 32
C	1"
D	73÷90
E	28,5