

Инструкция по эксплуатации



Logamax U032/034-24K

Содержание

1	Пояснения символов и указания по технике безопасности	3
1.1	Расшифровка символов	3
1.2	Указания по технике безопасности	3

2	Краткое описание установки	4
----------	-----------------------------------	----------

3	Ввод в эксплуатацию	5
3.1	Перед вводом в эксплуатацию	5
3.2	Включение и выключение установки	5
3.3	Включение отопления	5
3.4	Регулировка отопления	6
3.5	Регулировка расхода и температуры горячей воды	6
3.6	Режим эксплуатации установки в летний период (только нагрев воды)	6
3.7	Защита от замерзания	6
3.8	Защита насоса от блокировки	7
3.9	Неисправности	7

4	Важные указания	8
4.1	Устранение неисправностей	8
4.2	Контроль функций	8
4.3	Уход за кожухом	8
4.4	Рекомендации по экономии энергии	8

5	Характеристики установки	9
----------	---------------------------------	----------

6	Краткая инструкция по эксплуатации	10
----------	---	-----------

1 Пояснения символов и указания по технике безопасности

1.1 Расшифровка символов

Предупреждения

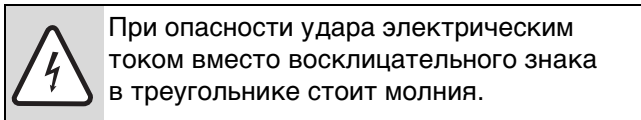
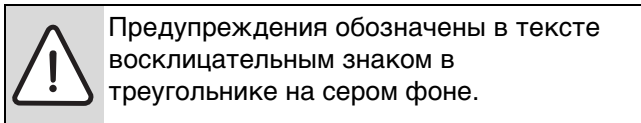

Выделенные слова в начале предупреждения обозначают вид и степень тяжести последствий, наступающих в случае непринятия мер безопасности.

- **УВЕДОМЛЕНИЕ** означает, что возможно повреждение оборудования.
- **ВНИМАНИЕ** означает, что возможны травмы лёгкой и средней тяжести.
- **ОСТОРОЖНО** означает, что возможны тяжёлые травмы.
- **ОПАСНО** означает, что возможны травмы, опасные для жизни.

Важная информация

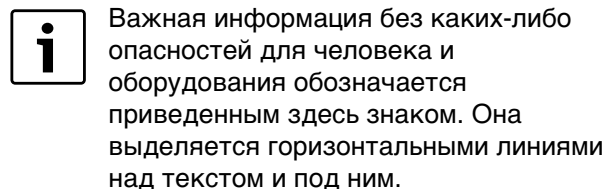

Другие знаки

Знак	Описание
▶	Действие
→	Ссылка на другое место в инструкции или на другую документацию
•	Перечисление/список
–	Перечисление/список (2-ой уровень)

Таб. 1

1.2 Указания по технике безопасности

При появлении запаха газа:

- ▶ Закрывать газовый кран.
- ▶ Открыть окна.
- ▶ Не пользоваться электровыключателями.
- ▶ Погасить открытый огонь.
- ▶ В экстренном случае позвонить в службу газа или другую аналогичную специализированную службу.

При появлении запаха дымового газа:

- ▶ Выключить агрегат.
- ▶ Открыть окна и двери.
- ▶ Сообщить в соответствующую службу.

Монтаж, настройка

- ▶ Осуществлять монтаж или настройку агрегата может только специализированная служба, имеющая соответствующую лицензию.
- ▶ Не допускаются произвольные изменения дымоотводящих элементов установки.
- ▶ В дверях, окнах и стенах не закрывать и не уменьшать вентиляционные и вытяжные отверстия. При установке стеклопакетов с герметичными швами следует обеспечить подачу воздуха, необходимого для горения.

Техническое обслуживание

- ▶ **Рекомендация:** заключить договор о техническом обслуживании агрегата со специализированной, имеющей соответствующую лицензию фирмой и ежегодно проводить техническую проверку агрегата.
- ▶ За безопасность установки и соответствие её экологическим нормам ответственность несёт потребитель.
- ▶ Допустимо использование только оригинальных запасных частей!

Взрывоопасные и легковоспламеняющиеся материалы

- ▶ Не следует хранить и использовать вблизи агрегата легковоспламеняющиеся материалы (бумагу, разбавители, краски и т.п.).

Воздух в помещении

- ▶ Воздух в помещении, необходимый для работы горелки, не должен содержать опасных примесей (таких как галогенный углеводород, содержащий соединения хлора или фтора). Тем самым предотвращается возможность возникновения коррозии.

2 Краткое описание установки



Рис 1

- 8** манометр
- 8.1** индикатор для отображения температуры, установленных ошибок и функций применения
- 34** светодиод - (ВКЛ.) предупреждающий сигнал (мигает при наличии повреждений)
- 38** кран подпитки
- 43** подающий трубопровод отопления
- 44** горячая вода
- 45** газ
- 46** подключение холодной воды
- 47** обратный трубопровод отопления
- 61** кнопка сброса неисправностей
- 97** регулятор температуры горячей воды
- 135** главный выключатель
- 136** регулятор температуры подающего трубопровода отопления
- 170** краны в подающем и обратном трубопроводах
- 172** подключение газа
- 173** запорный кран холодной воды

3 Ввод в эксплуатацию

3.1 Перед вводом в эксплуатацию

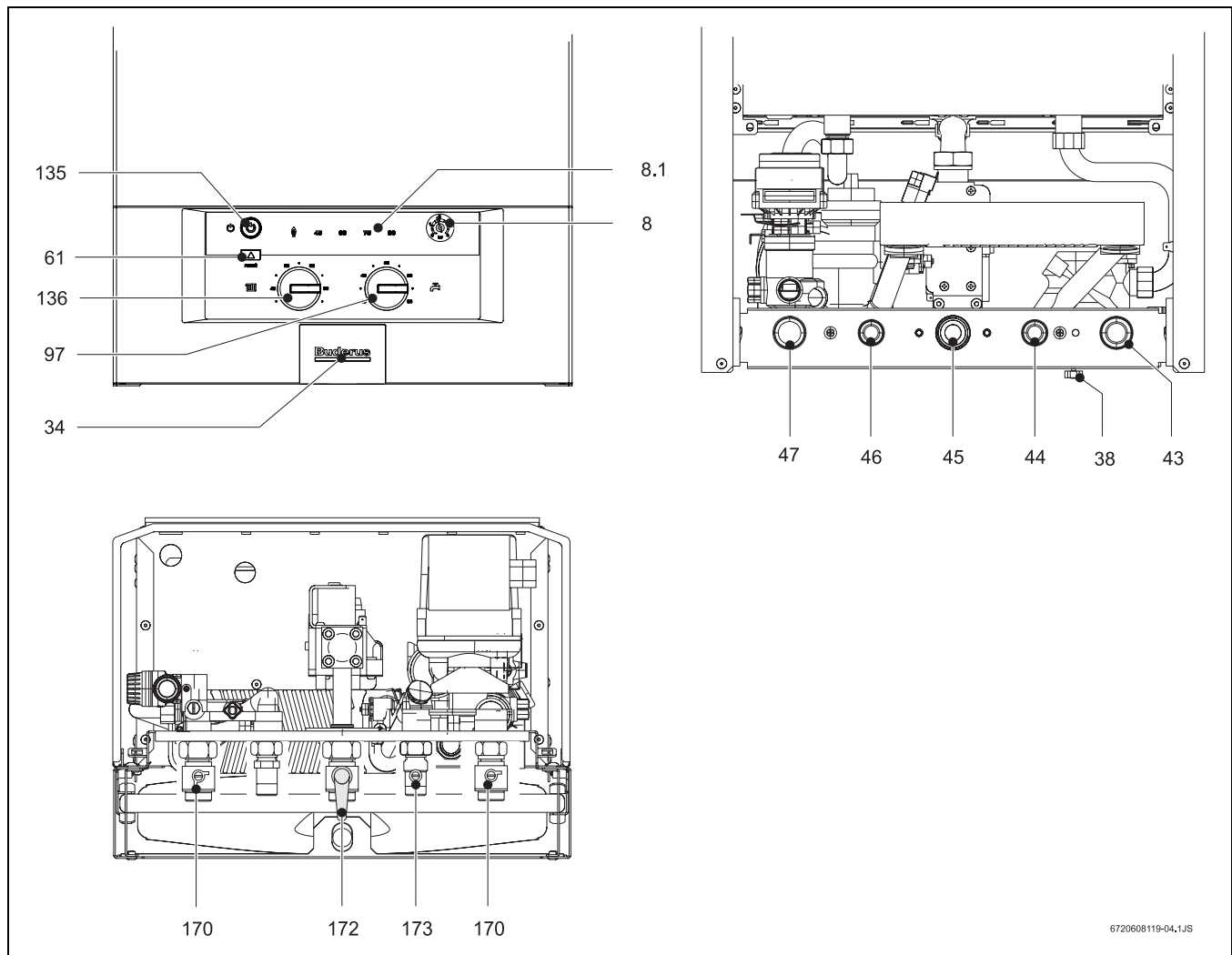
Открыть газовый кран (172)

- ▶ Повернуть рукоятку налево до упора (положение рукоятки по направлению потока соответствует свободному прохождению потока газа).

Обслуживающие краны (170)

- ▶ Открыть кран и повернуть его в такое положение, чтобы риска была расположена по направлению потока. Если риска расположена перпендикулярно направлению потока, то это соответствует тому, что поток перекрыт.

Холодная вода (173)

- ▶ Открыть кран и поставить его в такое положение, чтобы риска была расположена по направлению потока. Если риска расположена перпендикулярно направлению потока, это соответствует тому, что поток перекрыт.



Рис 2

Контроль за давлением воды в системе отопления

Стрелка манометра (8) должна указывать на промежуток между 1бар и 2бар.

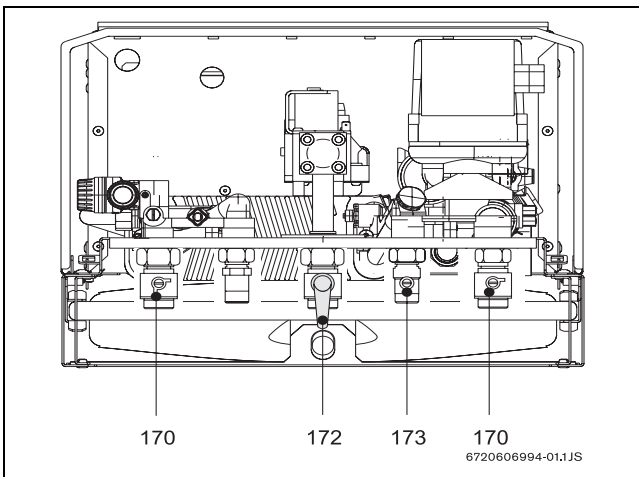

Мастер, производящий установку, сообщит, требуется ли более высокое значение давления.

При максимальной температуре воды отопительной системы не допускается превышение максимального давления, составляющего 3бар (срабатывает предохранительный клапан).

- ▶ Если стрелка находится в положении ниже 1бар (при холодном агрегате), нужно наполнить установку водой, чтобы стрелка вернулась в положение между 1бар и 2бар.



Рис 3

3.2 Включение и выключение установки

Включение

- ▶ Нажать на кнопку включения котла. Термометр показывает температуру подающего трубопровода горячей воды.

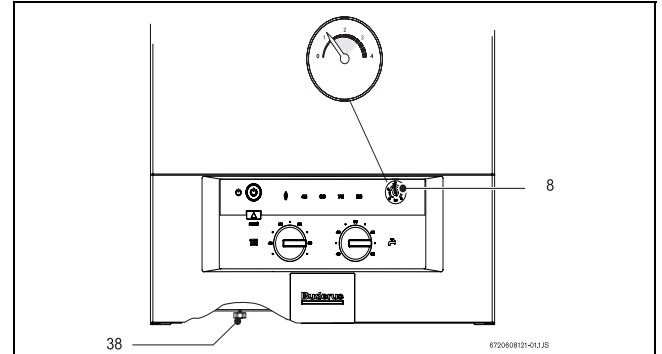



Рис 4

Выключение

- ▶ Нажать на кнопку включения котла. Таймер автоматически отключается после окончания запаса хода, составляющего 70 минут.

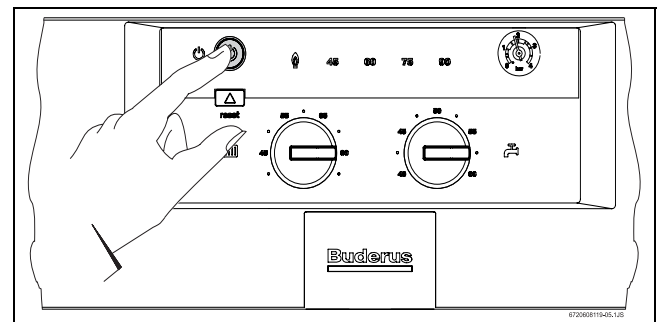
3.3 Включение отопления

Температуру в подающем трубопроводе можно установить на любое значение в диапазоне от 45 °С до 90 °С. Мощность горелки постоянно приводится в соответствие с теплотреблением с помощью автоматического регулирования.

- ▶ Для того, чтобы температура подачи воды соответствовала температуре воды отопительной системы (в диапазоне от 45 °C до 90 °C), нужно повернуть регулятор температуры . При работе горелки светится контрольная лампочка. Термометр показывает температуру воды в подающем трубопроводе.



Рис 5

3.4 Регулировка отопления

- ▶ На комнатном термостате Будерус установить необходимую температуру в помещении.



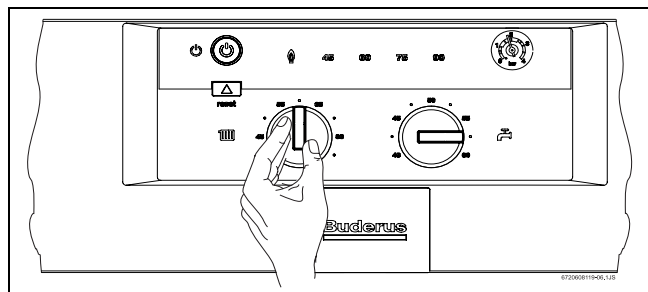

Рис 6

3.5 Регулировка расхода и температуры горячей воды

Температуру горячей воды устанавливает регулятор  в диапазоне от 40 °C до 60 °C (Рис. 7).

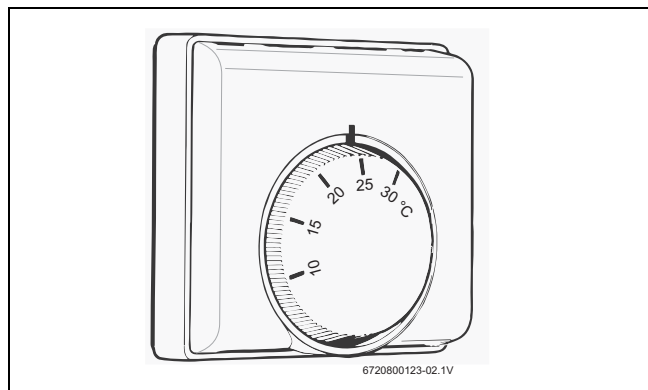
Максимальный расход горячей воды составляет около 10л/мин.





Рис 7

Положение регулятора	Температура воды
влево до упора	около 40 °C
вправо до упора	около 60 °C

Таб. 2

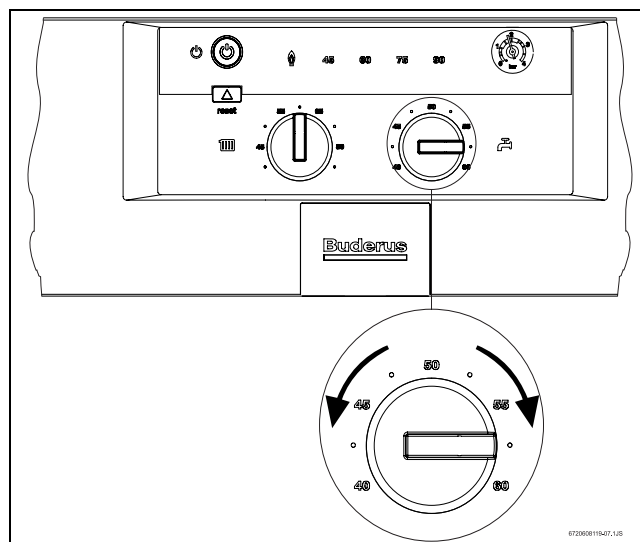
3.6 Режим эксплуатации установки в летний период (только нагрев воды)

При наличии регулятора температуры помещения

- ▶ Регулятор температуры  на установке повернуть влево до упора. Отопление отключено. Подача горячей воды и электропитание для регулирования отопления при этом не отключаются.

3.7 Защита от замерзания

- ▶ оставить отопление включённым.
- или-
- ▶ Добавить в воду отопительной системы 20%-50% одного из антифризов: FSK (производитель Schilling Chemie), Glythermin N (производитель BASF), Antifrogen N (производитель Clariant) в пропорции, указанной производителем. Ручка крана подпитки должна быть снята. Защита от замерзания используется только для отопительной системы.

3.8 Защита насоса от блокировки

Всегда, пока котел подключен к электропитанию, насос каждые 24 часа¹⁾ запускается в течение 1 минуты, чтобы избежать его блокировки.

3.9 Неисправности

Газовая отопительная установка оснащена системой для выявления неисправностей. Об обнаружении неполадки свидетельствует мигающая кнопка сброса неисправностей (61), ряд контрольных зеленых лампочек (LED) термометра (8). Агрегат только тогда снова будет запущен, когда ошибка будет устранена и кнопка сброса неисправностей нажата.

1) после последнего отключения

4 Важные указания

4.1 Устранение неисправностей

В процессе эксплуатации могут возникать неисправности в работе.

Если мигает кнопка , следует:

- ▶ Нажать кнопку  (сброса неисправностей) и держать до тех пор, пока она не перестанет мигать.

После этого установка снова включается, и термометр показывает температуру воды в подающем трубопроводе.

- ▶ Установку выключить и снова включить. Установка снова включается, и термометр показывает температуру (воды) в подающем трубопроводе.

Если установка отключилась сама:

возможно, сработал контроль тяги (только для котлов серии U034).

- ▶ Следует проветрить помещение в течение не менее 10 минут.
- ▶ Снова включить установку.

Если неисправность не удаётся устранить:

- ▶ вызвать мастера из специализированного предприятия или сервисной службы.

4.2 Контроль функций



Попросите мастера показать Вам, как производится заполнение водой и слив воды.

Следующий контроль функций Вы можете проводить самостоятельно (кроме случаев использования антифриза):

- ▶ контроль за давлением воды по манометру.

4.3 Уход за кожухом

- ▶ Протереть кожух влажной тряпкой. Не следует использовать при этом разъедающих и царапающих моющих средств.

4.4 Рекомендации по экономии энергии

Как отапливать экономно

Установка сконструирована таким образом, что удобство в использовании сочетается в ней с минимальным вредным воздействием на окружающую среду и низким расходом газа. Подача газа к горелке регулируется тем, какой режим отопления Вы выбрали. Чем ниже установленная температура нагревания, тем меньше пламя. Специалисты называют этот

способ «непрерывным регулированием». За счёт этого способа уменьшаются колебания температуры, а нагревание помещений становится равномерным. Таким образом, может получиться, что агрегат длительное время находится в режиме эксплуатации, а газа израсходовано меньше, чем в случае постоянного включения и выключения установки.

Отопительные установки, оснащённые комнатным термостатом Будерус

Помещение, в котором установлен комнатный термостат Будерус (основное), определяет температуру и для остальных помещений (отапливаемых данной установкой). В этом помещении термостатические вентили на радиаторах должны либо отсутствовать, либо быть полностью открыты.

Регулятор температуры агрегата должен быть настроен на максимальную расчётную температуру установки.

Температуру можно регулировать в каждом помещении отдельно, за исключением основного, с помощью термостатических вентилях радиаторов. Если вы хотите, чтобы температура в основном помещении была ниже, чем в остальных, то оставьте на регуляторе температуры выбранное значение, а радиаторы прикройте вентилями.

Уменьшение отопления в ночное время

За счёт снижения температуры помещения в дневное или ночное время можно сэкономить большое количество газа. Снижение температуры помещения на 1К поможет сэкономить Вам до 5% энергии. Однако не целесообразно устанавливать температуру в помещении ниже 15 °С.

Горячая вода

Чем ниже температура воды, которую вы выбираете регулятором, тем больше экономия энергии.

Дополнительная информация

Если у Вас возникнут дополнительные вопросы, обращайтесь к специалисту, который производит установку агрегата у Вас, или пишите нам.

5 Характеристики установки

Если Вы в дальнейшем обратитесь в сервисную службу, желательно будет сообщить ей точные данные установки.

Эти данные указаны на фирменной табличке и на наклейке на агрегате (с указанием типа установки).

Обозначение газовой отопительной установки:

.....

Дата изготовления (FD...):

.....

Дата ввода в эксплуатацию установки:

.....

Монтаж произвёл:

.....

6 Краткая инструкция по эксплуатации

Включение и выключение установки

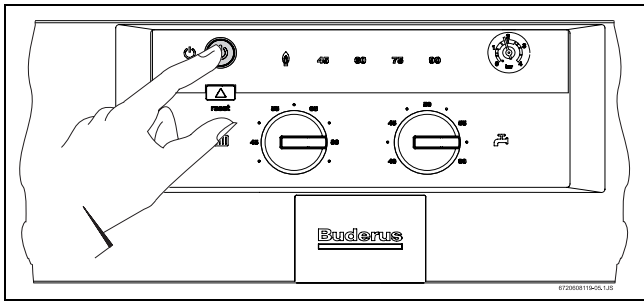

Режим работы в летний период (только нагрев воды)

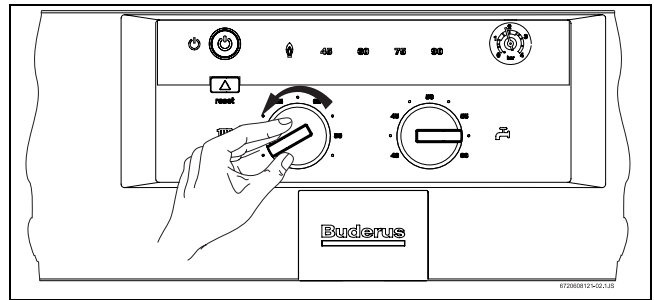

Включение режима отопления

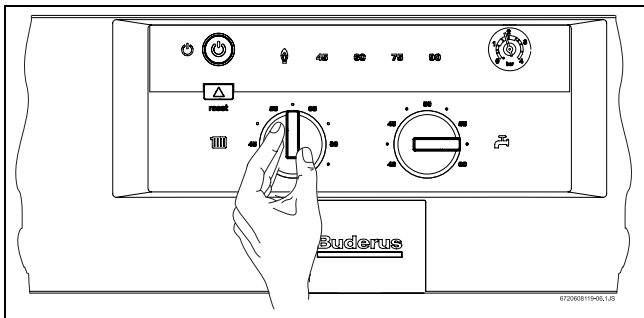

Выбор температуры на регуляторе отопления

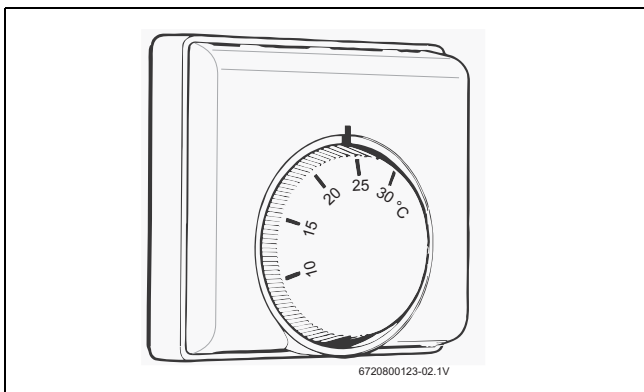

Регулировка температуры горячей воды

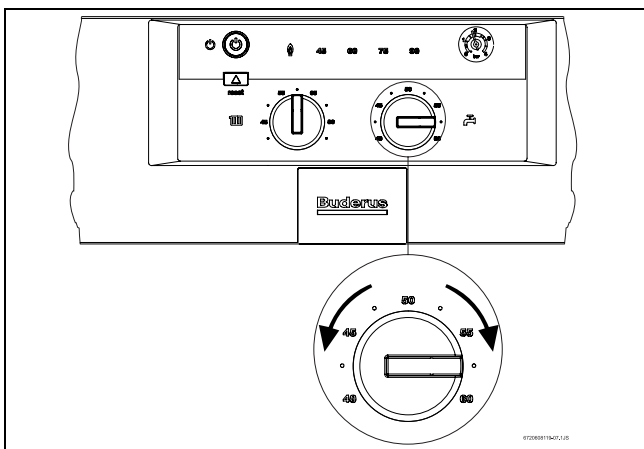

Для записей



6720800126

Россия

ООО «Будерус Отопительная Техника»

115201 Москва, ул. Котляковская, 3

Телефон (495) 510-33-10

факс (495) 510-33-11

195027, г. Санкт-Петербург, ул. Магнитогорская, д.21

Телефон (812) 606-60-39

факс (812) 606-60-38

422624, Татарстан, Лаишевский район, с.

Столбище, ул. Советская, д.271

Телефон (843) 567-14-67

Факс (843) 567-14-68

630015 Новосибирск, ул. Гоголя, 224

Телефон/факс (383) 279-31-48

620050 Екатеринбург, ул. Монтажников, 4

Телефон (343) 373-48-11

факс (343) 373-48-12

443030 Самара, ул. Мечникова, д.1, офис 327

Телефон/факс (846) 336-06-08

350001 Краснодар, ул. Вишняковой, 1, офис 13

Телефон/факс (861) 200 17 90, (861) 266 84 18

344065, Ростов-на-Дону, ул. 50-летия Ростсельмаша, 1/52, офис 518

Телефон/факс: (863) 203-71-55

603140, г. Нижний Новгород, переулок Мотальный, 8, офис В211,

тел. (831) 461-91-73, факс (831) 461-91-72.

450049 Уфа, ул. Самаркандская 1/4

Телефон/факс (347) 292-92-18

394007 Воронеж, ул. Старых большевиков, 53А

Телефон/факс (4732) 266-273

400131 Волгоград, ул. Мира, офис 410

Телефон/факс (8442) 492-324

680023 Хабаровск, ул. Флегонтова, 24

Телефон/факс (4212) 307-627

300041 Тула, ул. Фрунзе, 3

Телефон/факс (4872) 252-310

www.bosch-buderus.ru

info@bosch-buderus.ru

Qazaqstan

Bosch Thermotechnik GmbH

Sophienstrasse 30-32

D-35576 Wetzlar

www.buderus.com

Buderus