

BONECO
AIR COMFORT

BONECO 2031





de
fr
nl

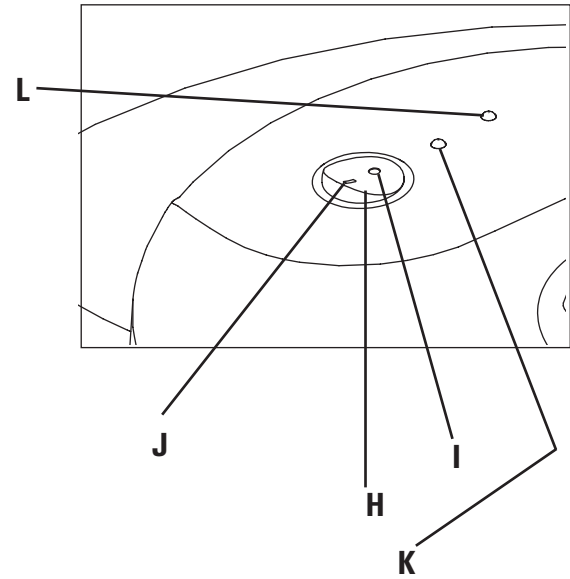
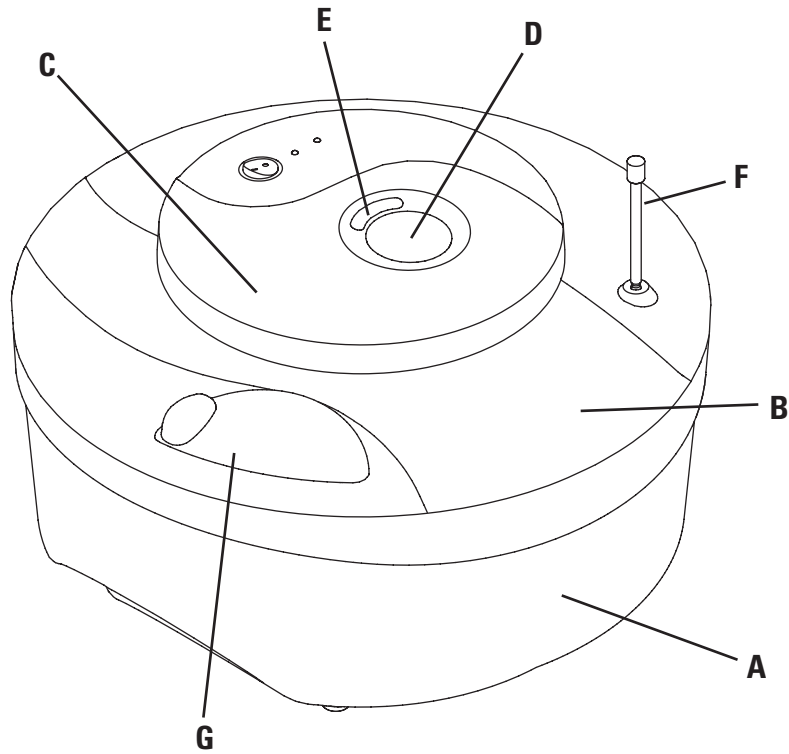

2





| | | |
|---------------------------|---------------------|-----------|
| Gebrauchsanweisung | Seite 4 - 28 | de |
|---------------------------|---------------------|-----------|

| | | |
|----------------------|--------------------|-----------|
| Mode d'emploi | Page 4 - 28 | fr |
|----------------------|--------------------|-----------|

| | | |
|---------------------------|----------------------|-----------|
| Gebruiksaanwijzing | Pagina 4 - 28 | nl |
|---------------------------|----------------------|-----------|

| | | |
|-----------------------------|-----------------------|-----------|
| Istruzioni per l'uso | Pagina 29 - 54 | it |
|-----------------------------|-----------------------|-----------|

| | | |
|-----------------------------|---------------------|-----------|
| Instructions for use | Page 29 - 54 | en |
|-----------------------------|---------------------|-----------|

| | | |
|----------------------------------|-----------------------|-----------|
| Instrucciones para el uso | Página 29 - 54 | es |
|----------------------------------|-----------------------|-----------|

| | | |
|---------------------------|-----------------------|-----------|
| Instrukcja obsługi | Strona 55 - 79 | pl |
|---------------------------|-----------------------|-----------|

| | | |
|-----------------------------------|---------------------|-----------|
| Инструкция по эксплуатации | стр. 55 - 79 | ru |
|-----------------------------------|---------------------|-----------|





Instrukcja obsługi

pl

Инструкция по эксплуатации

ru





Общие сведения

Поздравляем Вас с покупкой увлажнителя воздуха BONECO 2031!

Знаете ли Вы, что недостаточная влажность воздуха:

- приводит к высушиванию слизистых оболочек дыхательных путей, является причиной растрескивания губ и жжения в глазах;
- благоприятствует развитию инфекции, заболеваниям органов дыхания, приступам астмы;
- вызывает утомление, приводит к повышенной усталости глаз и ухудшению концентрации внимания;
- отрицательно влияет на домашних животных и комнатные растения;
- приводит к усилению пылеобразования и повышению электростатического заряда синтетических тканей, а также ковров и синтетических напольных покрытий;
- приводит к повреждению мебели из древесины и особенно паркетных полов;
- отрицательно влияет на настройку музыкальных инструментов.

Указания по применению

Увлажнители воздуха обычно используются в зимнее время года. Следует помнить, что даже при использовании увлажнителя следует регулярно проветривать помещение.

Отличительные особенности и принцип действия

Увлажнитель воздуха BONECO 2031

- обеспечивает высокую производительность по увлажнению;
- не требуется никаких дополнительных аксессуаров или химических добавок для поддержания свежести воды;
- может использоваться для ингаляции;
- прост в обслуживании и не требует специального ухода.

Вода в приборе нагревается электрическим нагревательным элементом системы «Safe Heating» и превращается в пар, который через отверстие в верхней части корпуса поступает в помещение.

Такой принцип работы гарантирует абсолютно чистое увлажнение воздуха, без загрязнения его минеральными элементами, бактериями и другими микроорганизмами. Увлажнитель воздуха BONECO 2031 предназначен для помещений площадью до 50 м² и объемом до 125 м³.

Прибор состоит (см. рисунок на стр. 2):

- | | |
|--|---|
| A Резервуар для воды, лоток | J Выключатель, положение I (включено) |
| B Крышка | K Индикатор рабочего состояния |
| C Съёмный блок, резервуар для воды | L Индикатор срабатывания автомата защиты (низкий уровень или отсутствие воды в резервуаре, необходимость чистки прибора или отсчет 5-минутной задержки включения) |
| D Отсек для ароматических веществ | |
| E Отверстие для выхода пара | |
| F Индикатор уровня воды | |
| G Подвижная крышка | |
| H Выключатель | |
| I Выключатель, положение 0 (отключено) | |

Правила безопасной эксплуатации

- Перед вводом в эксплуатацию увлажнителя воздуха внимательно изучите инструкцию по эксплуатации и сохраните ее для дальнейшего использования.
- Прибор предназначен для работы только от сети переменного тока. Напряжение питания должно соответствовать данным, указанным на заводской табличке прибора.
- Увлажнитель воздуха должен эксплуатироваться только в жилых помещениях с соблюдением указанных технических условий. Использование прибора не по назначению может создавать ситуации, опасные для жизни и здоровья людей.
- Внимание! Дети не осознают опасности, связанной с использованием электроприборов, поэтому не оставляйте детей без присмотра вблизи увлажнителя!
- Не позволяйте детям и лицам, не ознакомившимся с данной инструкцией, а так же лицам, находящимся под воздействием лекарств, алкоголя или наркотических веществ, пользоваться прибором.
- Храните эфирные масла и средства для ингаляции в недоступном для детей месте. Не допускайте попадания этих веществ в глаза или дыхательную систему. Если это все же случилось, следует немедленно обратиться к врачу.
- Внимание! Из прибора выходит горячий пар. Во избежание ожога не позволяйте детям подходить близко к работающему прибору!



- Заправляйте прибор только свежей, холодной водопроводной водой.
- Отключайте прибор, если относительная влажность воздуха достигает 60 %. Используйте для этой цели гигрометры и регуляторы влажности.
- Не устанавливайте прибор вблизи источников тепла, таких как тепловентиляторы, радиаторы или печи.
- Не включайте прибор, если он не заправлен водой.
- Не допускайте переполнения резервуара. Следите за показанием индикатора уровня воды (F)!
- Не добавляйте ароматические вещества непосредственно в резервуар для воды. Помещайте их только в отсек для ароматических веществ (D)!
- Для обеспечения надежной работы прибор следует регулярно чистить (см. раздел “Чистка / техническое обслуживание”)!
- Не закрывайте отверстия прибора и не допускайте попадания в него посторонних предметов.
- Не закрывайте отверстие для выхода пара (E).
- Не располагайте кабель электропитания вблизи источников тепла, не пережимайте его, не допускайте, чтобы кабель касался острых предметов.
- Съемный блок прибора (C) разрешается извлекать только после того, как прибор отключен и штепсельная вилка отсоединена от розетки.
- Во избежание ВОЗГОРАНИЯ не оставляйте съемный блок (C) на подставках из теплочувствительных или горючих материалов!
- Используйте только удлинители, отвечающие требованиям действующих нормативных документов.
- Извлекая вилку из розетки, не тяните за кабель. Не дотрагивайтесь до кабеля и розетки влажными руками.
- Вынимать вилку из розетки необходимо в следующих случаях:
 - перед каждым сливом / заправкой резервуара водой;
 - перед каждой чисткой и техническим обслуживанием;
 - перед монтажом / демонтажем элементов прибора;
 - перед перемещением прибора на другое место.
- Не допускается эксплуатировать прибор, если кабель или штепсельная вилка повреждены, если прибор неисправен, поврежден при падении или при других обстоятельствах.
- Ремонтировать электроприбор разрешается только квалифицированным специалистам. Проведение ремонта с нарушением правил может представлять опасность для здоровья и привести к травме.

В инструкции по эксплуатации особые указания по безопасности обозначены следующими символами:



Опасно!

Опасность поражения электрическим током.
Перед выполнением указанных ниже действий обязательно выньте вилку из розетки:
- Техническое обслуживание и чистка прибора;
- Перемещение прибора на другое место;
- Слив / заправка резервуара водой.



Внимание!

Опасность повреждения прибора или нанесения материального ущерба, например, горячим водяным паром.

pl
ru





Rozpakowanie

- Nawilżacz wyciągnąć ostrożnie z opakowania (1)
- usunąć folię z nawilżacza (2)
- sprawdzić dane dotyczące podłączenia do sieci na tabliczce znamionowej
- podłączać nawilżacz do gniazda wyposażonego w bezpiecznik min 10A
- przechowywać w oryginalnym opakowaniu, jeśli nawilżacz powietrza nie jest używany przez cały rok.
- Wszystkie elementy opakowania wykonano z materiałów ekologicznych i mogą być wywożone na lokalne wysypiska odpadów.

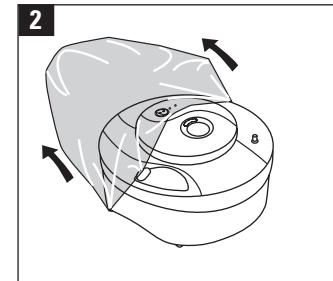
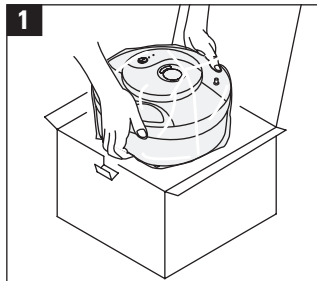

Распаковка

- Аккуратно извлеките увлажнитель воздуха из упаковки (1).
- Снимите с прибора полиэтиленовую упаковку (2).
- Убедитесь, что параметры электропитания соответствуют данным, указанным на заводской табличке прибора (3). Увлажнители воздуха разрешается подключать только к штепсельной розетке, рассчитанной на ток не менее 10А.
- По возможности не выбрасывайте оригинальную упаковку и храните в ней прибор, когда он не эксплуатируется.
- Упаковка изготовлена из экологически безопасных материалов, поэтому специальные меры по ее утилизации не требуются.

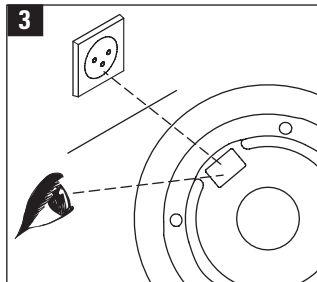



Przed pierwszym użyciem urządzenia



UWAGA! Przed włączeniem nawilżacza powietrza należy dokładnie przeczytać instrukcję obsługi. Instrukcję tę należy zachować w celu korzystania z niej w późniejszym terminie.

- należy zawsze przestrzegać wskazówek bezpieczeństwa
- usunąć wszystkie części opakowania z urządzenia
- przed ustawieniem urządzenia w odpowiednim miejscu przeczytaj rozdział „Ustawienie”), napełnij pojemnik tylko świeżą zimną wodą (przeczytaj rozdział “ Napełnianie wodą”)

Перед первым включением



Внимание! Перед первым включением прибора внимательно изучите инструкцию по эксплуатации и сохраните ее для дальнейшего использования.

- Соблюдайте ПРАВИЛА БЕЗОПАСНОЙ ЭКСПЛУАТАЦИИ.
- Полностью удалите упаковку.
- Перед установкой увлажнителя воздуха BONECO 2031 на место эксплуатации изучите раздел “Установка увлажнителя”. Заправьте прибор свежей, холодной водопроводной водой (дополнительные указания см. в разделе “Заправка водой”).

pl
ru



Usytuowanie urządzenia

- Ustawić nawilżacz powietrza na podłodze lub innej równej, suchej powierzchni w pomieszczeniu, kierując wylot pary w stronę środka pomieszczenia (1)
- Należy zwrócić uwagę na zapewnienie wygodnego dostępu i wystarczająco dużo miejsca do konserwacji oraz czyszczenia nawilżacza.
- Nawilżacz powietrza powinno się umiejscowić w bezpiecznym miejscu tzn. w takim, by nie powodował ewentualnego zagrożenia dla innych. (np. oparzenia) (2/3)
- Nie należy kierować wylotu pary nawilżacza bezpośrednio na ściany, czy też bezpośrednio na inne urządzenia / rzeczy. (4/5/6)
- Nie należy umieszczać urządzenia na gorących powierzchniach ani w bezpośrednim kontakcie z urządzeniami emitującymi ciepło.

Установка увлажнителя

- Разместите увлажнитель воздуха на ровной сухой поверхности так, чтобы отверстие для выхода пара было направлено к центру помещения (1).
- Убедитесь, что доступ к увлажнителю свободен, и имеется достаточно места для обслуживания и чистки увлажнителя.
- Установите увлажнитель в устойчивом положении так, чтобы никто не мог случайно опрокинуть прибор и получить травму (2/3).
- Отверстие для выхода пара не должно быть направлено непосредственно на стену, мебель, людей, растения и т.п. (4/5/6).
- Не допускается устанавливать увлажнитель воздуха на горячую поверхность или вблизи источников тепла.

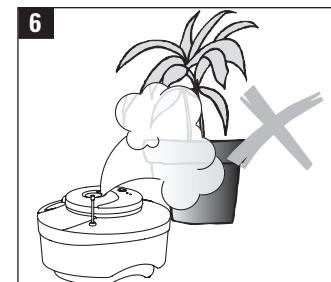
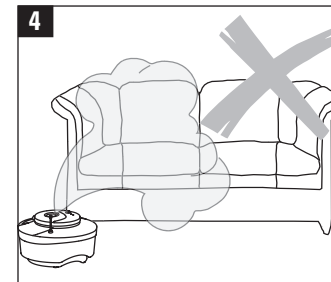
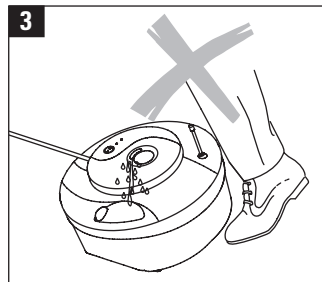
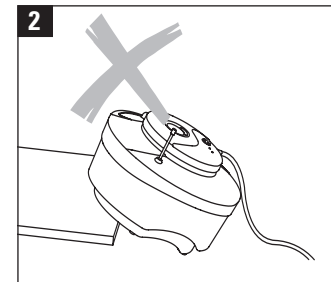
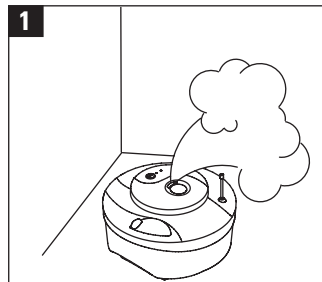



Napełnianie urządzenia wodą

Urządzenie można napełnić wodą w dwojaki sposób:

- 1) Dolać wodę do zbiornika otwierając urządzenie – wyjąć jednostkę parującą. W tym celu należy:
 - przekręcić pokrętkę w pozycję 0 oraz wyjąć wtyczkę z gniazda sieciowego (1) a następnie odkręcić i wyjąć jednostkę parującą z urządzenia UWAGA! Niebezpieczeństwo poparzenia - wrząca woda znajdująca się w środku urządzenia! Jednostka parująca jest gorąca podczas pracy urządzenia dlatego podczas jej wyjmowania należy dotykać tylko górnych jej partii. (2) UWAGA! Dotykane górnych partii urządzenia może stanowić zagrożenie poparzenia! Nie należy również umieszczać gorącej jednostki parującej na gorących powierzchniach lub innych powierzchniach (np. łatwopalnych), mogących stwarzać zagrożenie - np. przypalenie powierzchni, czy też jakiegokolwiek inne uszkodzenie powierzchni, w tym wykonanych z delikatnych materiałów i wszystkich innych których zetknięcie się z wysoka temperaturą mogłoby spowodować zniszczenie (3)
 - Napełnij zbiornik wody czystą wodą z kranu (4) do wskaźnika pokazanego na dolnej obudowie (5). Nie należy przepelniać wodą urządzenia! Uwaga! Gorące krople wody tryskające z urządzenia na zewnątrz mogą stanowić zagrożenie oparzenia.
 - Upewnij się że jednostka parująca została prawidłowo nasadzona na zbiornik wody gdy została wcześniej zdjęta (6).

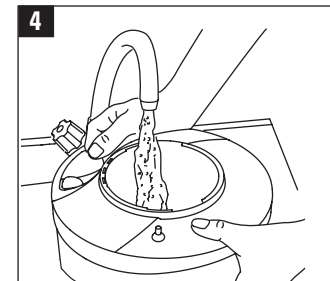
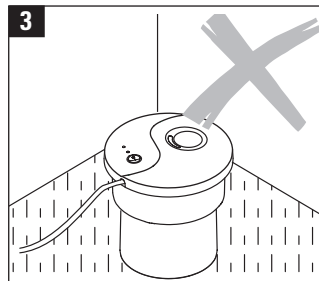
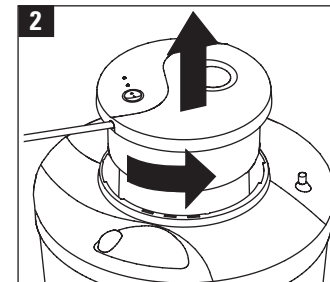
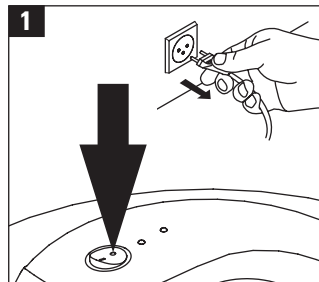

Заправка водой

Заправку прибора водой можно выполнять одним из указанных ниже способов:

- 1) Заправка через отверстие в съемном блоке:
 - Переверните выключатель в положение 0 (ОТКЛ) и выньте вилку из розетки (1).
 - Извлеките съемный блок (2). Внимание! Из блока может капать вода! Непосредственно после отключения на съемном блоке имеются горячие поверхности, поэтому удерживайте блок только за верхнюю часть. Во избежание возгорания не оставляйте блок на подставках из тепло- и влагочувствительных, а также горючих материалов (3)!
 - Заправьте резервуар свежей, холодной водопроводной водой (4) до отметки на индикаторе уровня воды (5). Не переполняйте резервуар! В противном случае во время работы из отверстия для выхода пара может выплескиваться вода!
 - При установке съемного блока в исходное положение убедитесь, что соответствующие отметки на корпусе и блоке совмещены (6).

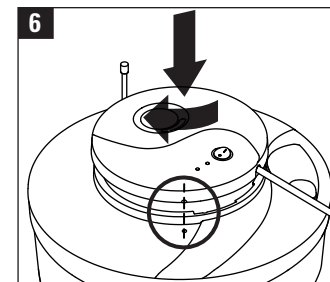
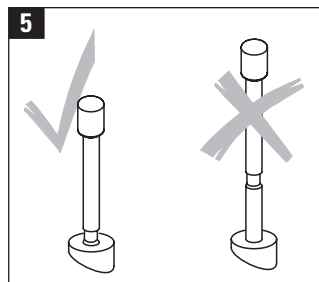

pl
ru





Napełnianie urządzenia wodą

2) Dolewając wodę przez specjalnie przeznaczony do tego otwór w jednostce głównej. Otwór ten jest zakryty specjalną przesuwaną pokrywką, dzięki czemu użytkownik ma szybki i łatwy dostęp do zbiornika z wodą.

Aby dolać wody do zbiornika należy postępować w następujący sposób:

- przełączyć pokrętkę w pozycję 0 oraz następnie odłączyć wtyczkę sieciową z kontaktu (1)
- przesunąć pokrywkę tak, aby uzyskać dostęp do otworu w zbiorniku wody w celu uzupełnienia ilości wody w zbiorniku. (2)
- następnie należy napełnić zbiornik wodą czystą i zimną wodą z kranu - przez odpowiedni otwór (3). Poziom wody powinien sięgać poziomu wyznaczonego przez odpowiedni wskaźnik poziomu zaznaczony na zbiorniku urządzenia (4).



Nie wlewaj dodatków do wody (6)!

Заправка водой

2) Заправка через отверстие, закрытое подвижной крышкой:

- Переведите выключатель в положение 0 (ОТКЛ) и выньте вилку из розетки (1).
- Отодвиньте подвижную крышку в сторону (2).
- Заправьте резервуар свежей, холодной водопроводной водой (3) до отметки на индикаторе уровня воды (4).
- Закройте подвижную крышку (5).



Не допускается добавлять в воду дополнительные средства (6)!

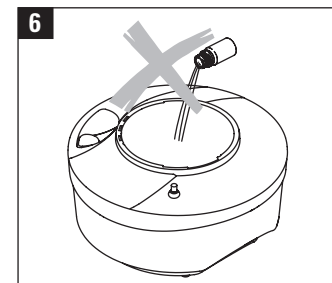
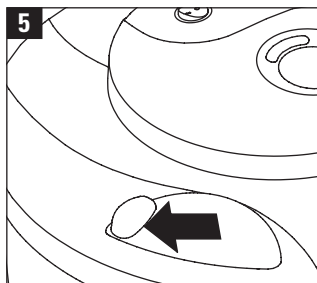
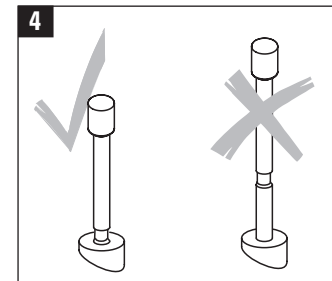
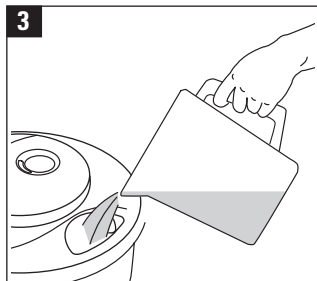
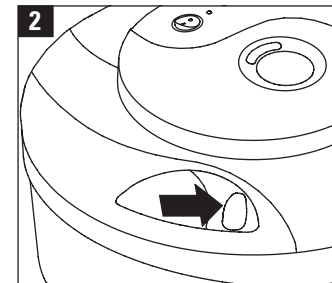
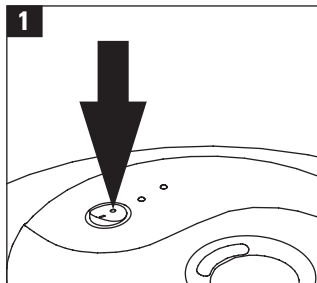



Załączona czerwona lampka

Istnieje kilka przyczyn z powodu których czerwona lampka może się załączyć:

Oto one

- poziom wody w zbiorniku jest zbyt niski lub brak wody w zbiorniku należy wówczas postępować jak opisano w rozdziale „Napełnianie urządzenia wodą”
- w urządzeniu osadził się kamień – urządzenie należy wyczyścić z kamienia . Wówczas należy postępować jak opisano w rozdziale „ Czyszczenie po 5-10 napełnieniach ”, lub “ Czyszczenie co 1-2 tygodnie” w celu oczyszczenia urządzenia
- Automatyczne wyłączenie jest wciąż aktywne w momencie napełnienia zbiornika wodą (urządzenie nie ostygło). Wówczas należy postępować w następujący sposób:
- jeszcze raz wyłączyć urządzenie (1) Wówczas czerwone światelko wyłączy się (a). Należy odczekać 5 minut (2). Należy załączyć urządzenie ponownie (3).

Если загорелся красный индикатор

Красный индикатор (1 а) загорается в следующих случаях:

- Низкий уровень воды, или резервуар пуст.
В этом случае заправьте резервуар водой, как указано в разделе “Заправка водой”.
- В приборе накопились известковые отложения. Требуется чистка.
В этом случае выполните чистку прибора, как описано в разделе “Чистка прибора после 3 - 5 заправок водой” или “Чистка прибора каждые 1 - 2 недели”.
- После заправки резервуара водой автомат защиты находится в активном состоянии до тех пор, пока прибор не охладится до нормальной температуры.
В этом случае отключите прибор. Красный индикатор погаснет (1). Подождите 5 минут (2). После этого снова включите прибор (3).

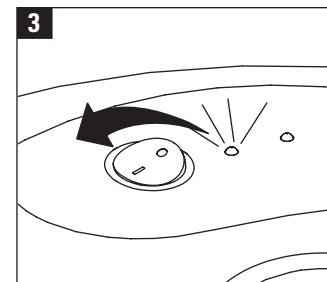
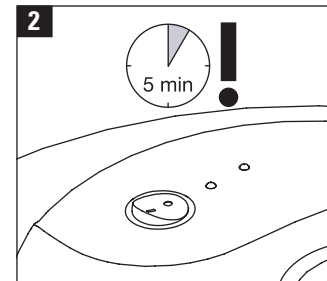
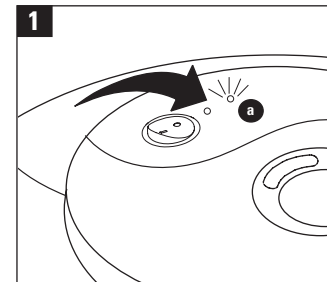

pl
ru



Ustawienie



Nie należy załączać urządzenia gdy zbiornik wody jest pusty!

- Należy przeczytać rozdział „Napełnienie wodą” w celu prawidłowego uzupełnienia nawilżacza wodą
- Podłączyć kabel sieciowy do kontaktu (1) a następnie załączyć urządzenie przyciskając guzik w pozycję I (3)
- Zielone światelko jest załączone (3)

Od tego momentu urządzenie potrzebuje kilka minut po to by woda nagrzała się i osiągnęła temperaturę wrzenia.

Upewnij się, że kabel sieciowy nie został uszkodzony przed rozpoczęciem tych czynności! (4) Jeśli kabel sieciowy został uszkodzony nie można załączać urządzenia (5)!

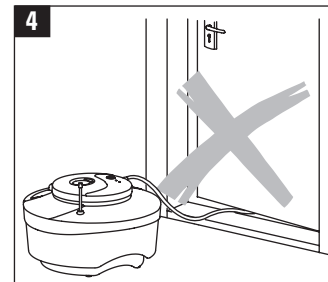
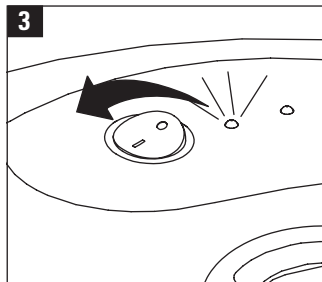
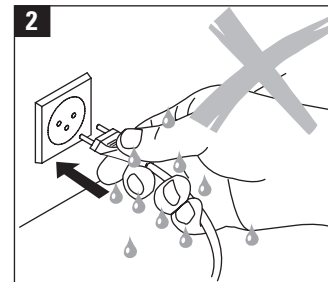
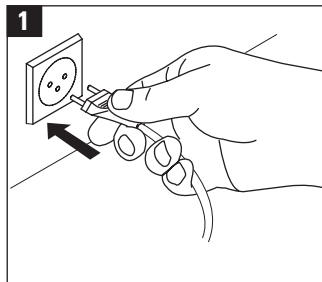

Ввод прибора в эксплуатацию



Запрещается включать прибор, если в резервуаре отсутствует вода!

- Заправьте резервуар водой, как описано в разделе “Заправка водой”.
- Подключите прибор к сети электропитания (1) и переведите выключатель в положение I (ВКЛ) (3).
- Загорится индикатор зеленого цвета (3).

Пар начинает выходить из прибора через несколько минут после включения нагрева.

Перед включением прибора убедитесь в том, что кабель не пережат.

Не допускается включение и эксплуатация прибора с поврежденным кабелем электропитания (5).

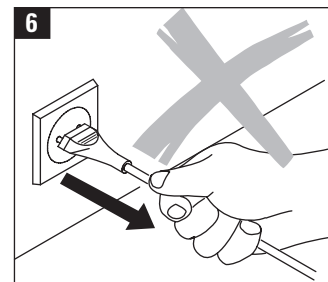
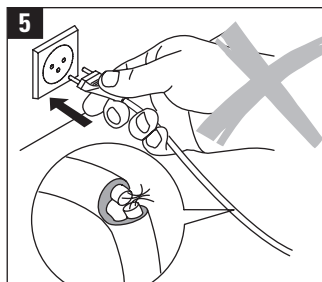



Uruchomienie

Sporadycznie kontrolować wskaźnik poziomu wody podczas pracy

Aby uniknąć zawilgocenia pomieszczenia

- zastosować sterowanie nawilżacza (Boneco 7052)
- lub kontrolować na bieżąco wilgotność powietrza i wyłączać nawilżacz w odpowiednim momencie
- po podłączeniu do sieci woda będzie podgrzewana przez kilka minut zanim osiągnie temperaturę wrzenia (zacznie wydobywać się para).
- przy minimalnym poziomie wody w zbiorniku wody zapali się czerwone światło (1). Wówczas należy wyłączyć urządzenie przełączając specjalny przycisk w pozycję 0 (2) . Nie istnieje niebezpieczeństwo przegrzania, nawet jeśli nie zostanie wyłączone przez użytkownika.

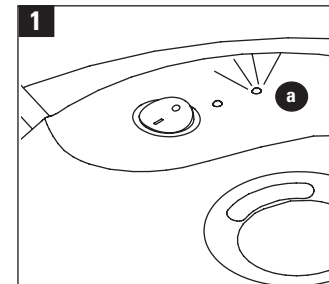

Ввод прибора в эксплуатацию

Увлажнитель.

Прибор характеризуется высокой производительностью по увлажнению (макс. 350 г/ч) и исключительно низким уровнем шума (34 дБА).

- Во время работы прибора следует периодически проверять показания индикатора уровня влажности.
- Во избежание повышенной влажности в помещении:
 - используйте регуляторы уровня влажности (гигростат BONECO 7052)
 - регулярно проверяйте уровень влажности воздуха в помещении и своевременно отключайте увлажнитель.
- Подача пара из прибора начинается через несколько минут после включения нагревания.
- При достижении минимально допустимого уровня воды увлажнитель воздуха автоматически отключается. При этом загорается индикатор красного цвета (1а). Переведите выключатель в положение 0 (ОТКЛ) (2). Опасность перегрева полностью исключена, даже если увлажнитель воздуха остается включенным продолжительное время.

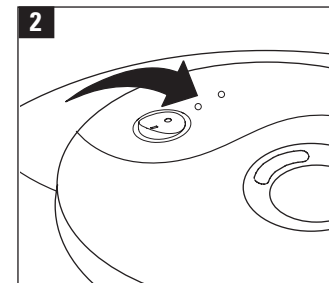

pl
ru





Stosowanie środków zapachowych



Należy wyłączyć urządzenie przełączając specjalny wyłącznik w pozycję 0 (1).
Należy poczekać dopóki para woda nie przestanie wydostawać się z urządzenia - ryzyko oparzenia!

- Wlać niewielką ilość środka zapachowego do wanienki (2). Wówczas para uzyska przyjemny zapach.



Nigdy nie wlewać środków zapachowych przez otwór ujścia pary lub bezpośrednio do zbiornika wody. Środki zapachowe są stosowane na własne ryzyko. Nie odpowiadamy za wynikające stąd ewentualne uszkodzenia.

- Stosowanie i przeciwwskazania środków zapachowych należy skonsultować z farmaceutą.

Использование ароматизаторов



Переведите выключатель в положение 0 (ОТКЛ) (1).
Во избежание ожога дождитесь полного прекращения выхода пара из отверстия прибора!

- Добавьте небольшое количество ароматических веществ в соответствующий отсек (2): Теперь при включении увлажнителя воздуха в помещение вместе с паром начнут поступать ароматические вещества.



Запрещается добавлять ароматизаторы через отверстие для выхода пара или непосредственно в резервуар для воды (3). Ответственность за применение ароматических веществ полностью несет пользователь. Изготовитель увлажнителей не несет никакой ответственности за повреждения прибора и материальный ущерб, связанные с применением ароматизаторов.

- При выборе ароматических веществ проконсультируйтесь с врачом. Соблюдайте инструкцию по применению ароматических веществ и используйте ароматизаторы только известных производителей.

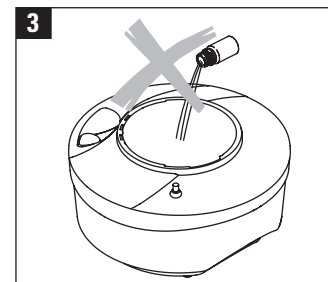
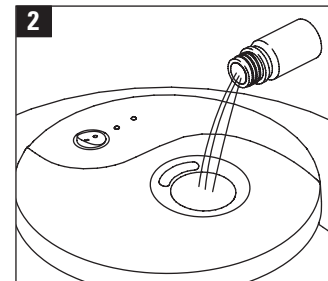
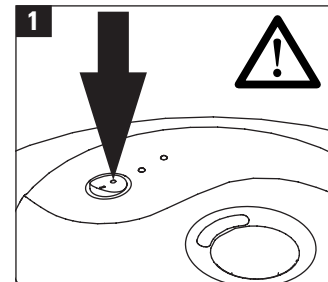



Użycie funkcji inhalatora



Należy wyłączyć urządzenie przełączając odpowiedni przycisk w pozycję 0 (1). Poczekać do momentu aż para wodna przestanie wydobywać się z urządzenia – ryzyko oparzenia!

- Należy umieścić odpowiednią ilość środka inhalacyjnego w specjalnej wanience urządzenia (2)
- Załączyć urządzenie przełączając odpowiedni przycisk w pozycję 1
- **UWAGA!** Zawsze należy zachować bezpieczną odległość między ujściem pary wodnej a twarzą tj 25 cm . W przeciwnym razie istnieje ryzyko poparzenia!
- Wzrost efektywności inhalacji wzrośnie jeśli użyjemy do tego tkaniny którą przykryjemy twarz oraz wylot pary wodnej (6).

Применение средств для ингаляции



Переведите выключатель в положение 0 (ОТКЛ) (1). Во избежание ожога дождитесь полного прекращения выхода пара из отверстия прибора!

- Добавьте в отсек для ароматизаторов соответствующее количество средства для ингаляции (2).
- Включите прибор (4).
- Во избежание ожога держитесь на достаточном расстоянии от отверстия для выхода пара! (5)
- Воздействие ингаляции можно усилить с помощью платка или полотенца, удерживая его над отверстием для выхода пара (6).

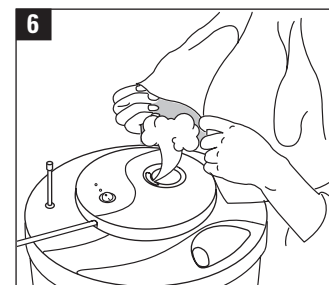
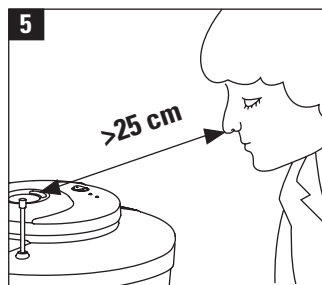
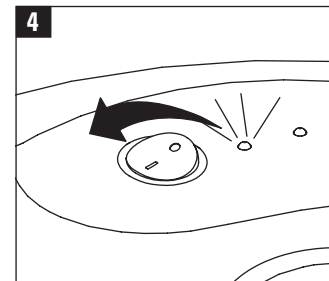
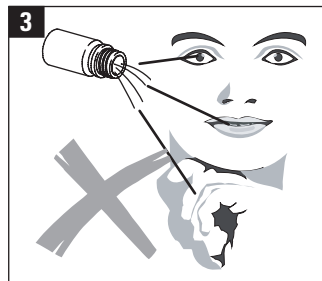
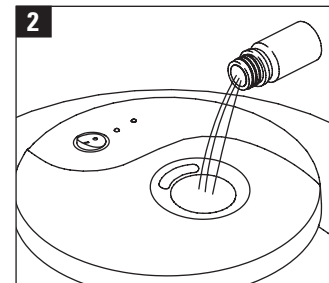
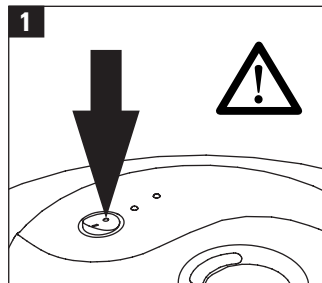

pl
ru



Czyszczenie po 5-10 napełnieniach



Wyłączyć urządzenie przestawiając specjalny przycisk w pozycję 0 oraz odłączyć kabel sieciowy z kontaktu (1). Poczekać aż urządzenie ostygnie ok. 15 minut – zagrożenie oparzenia !

- wyjąć z urządzenia jednostkę parującą (2), UWAGA! Tryskające gorące krople wody mogą stanowić ryzyko poparzenia! Nie kłaść gorącej jednostki parującej na powierzchniach które mogłyby ulec zniszczeniu wskutek kontaktu z wysoką temperaturą jednostki parującej (3).
- Opróżnij zbiornik wody i przepłukaj kilkakrotnie w wodzie. Usuń wszelkie zanieczyszczenia znajdujące się w zbiorniku wody. Do czyszczenia można użyć delikatnej szczoteczki, szmatki i delikatnego płynu do mycia (4). Użyj do mycia czystej wody z kranu.(4)
- Osusz urządzenie szmatką

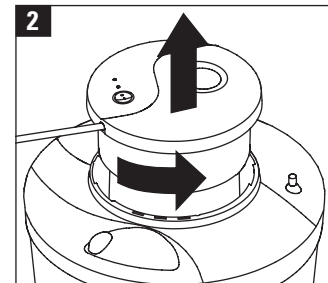
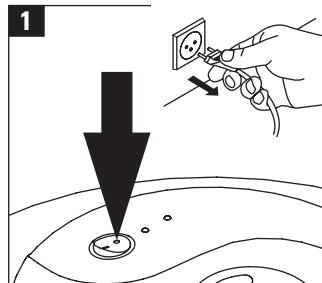

Чистка прибора после 3 - 5 заливок водой



Переведите выключатель в положение 0 (ОТКЛ) и выньте вилку из розетки (1).

Во избежание возгорания дождитесь полного охлаждения прибора (15 минут)!

- Извлеките съемный блок (2). Внимание! Из блока может капать вода! Во избежание возгорания не оставляйте блок на подставках из тепло- и влагочувствительных, а также горючих материалов
- Слейте воду из резервуара и промойте его. С помощью пластмассовой щетки или салфетки и стандартного, разбавленного средства для мытья посуды удалите из резервуара образовавшиеся отложения (4). При чистке индикатор уровня воды следует полностью вытянуть вверх (4).
- Протрите корпус снаружи сухой или влажной салфеткой, при необходимости используйте средства для чистки пластмассы (6).

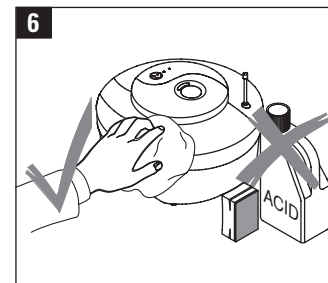
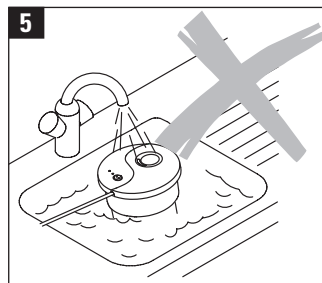
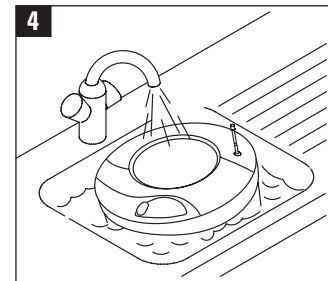
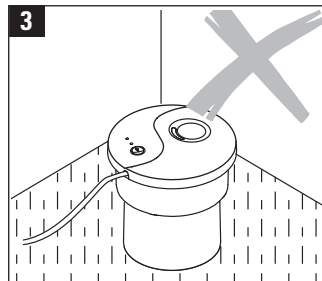



Czyszczenie po 5-10 napełnieniach (dalszych)

- Wyczyścić jednostkę parującą suchą lub ewentualnie lekko wilgotną szmatką lub szczoteczką (1) **UWAGA!** Jednostka parująca nie może być zamoczona w wodzie czy innych cieczach, nie można jednostki parującej narażać na działanie cieczy.
- Górna część nawilżacza powietrza wraz z jednostką parującą musi pozostawać cały czas sucha! W przeciwnym razie istnieje ryzyko zamoczenia elektronicznych części jednostki parującej –uszkodzenia! (2)
- Po oczyszczeniu należy umieścić jednostkę parującą na swoim miejscu (3) Upewnij się że jednostka parująca jest prawidłowo umiejscowiona w urządzeniu Urządzenie musi być wyczyszczone jeśli nie było używane przez dłuższy czas niż 1 tydzień i wciąż w zbiorniku wody znajduje się woda.



Wszelkie związki chemiczne mogą być powodem nieprawidłowego funkcjonowania urządzenia dlatego zawsze urządzenie i wszystkie jego części muszą być zawsze dokładnie oczyszczone przed ponownym użyciem.

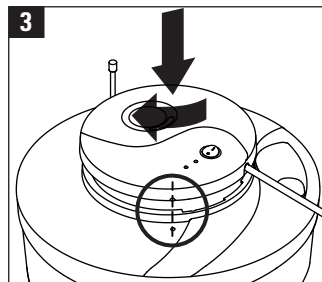
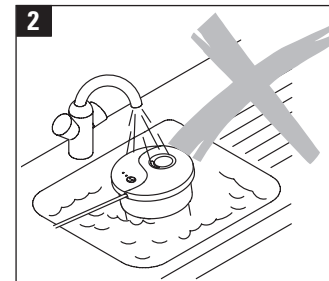
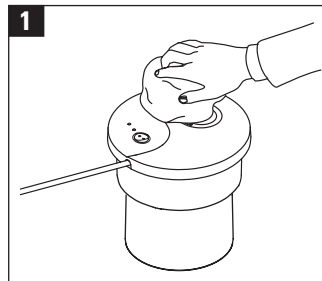

Чистка прибора после 3 - 5 заливок водой (продолжение)

- Очистите съемный блок испарителя с помощью салфетки или пластмассовой щетки (1).
- Не допускает промывать съемный блок испарителя (верхнюю часть) водой, а также погружать его в воду!
Во избежание попадания воды на электронные компоненты верхняя часть съемного блока должна всегда оставаться сухой (2)!
- По окончании чистки установите съемный блок в исходное положение (3). Убедитесь, что соответствующие отметки на корпусе и съемном блоке совмещены (выделены на рисунке 3 кружком).
- Если заправленный водой прибор не эксплуатировался более одной недели, следует обязательно провести его чистку.



Остатки чистящего средства могут привести к повреждению прибора, поэтому по окончании чистки все элементы следует тщательно промыть водой.

pl
ru





Czyszczenie – co 1 – 2 tygodnie

Postępuj zgodnie z rozdziałem „ Czyszczenie – po 3 –5 napełnieniach”

- A następnie postępuj w następujący sposób. Usunąć kamień z urządzenia używając octu lub odkamieniacza , a następnie spłukać wodą (3).
- UWAGA! Nie można wlewać octu czy odkamieniacza do zbiornika wody!
- Jednostka parująca nie może być zamoczona w wodzie czy innych cieczach, nie można jednostki parującej narażać na działanie cieczy.(4)
- Górna część nawilżacza powietrza wraz z jednostką parującą musi pozostawać cały czas sucha!

W przeciwnym razie istnieje ryzyko zamoczenia elektronicznych części jednostki parującej –uszkodzenia!

Regularne czyszczenie urządzenia jest gwarancją prawidłowego funkcjonowania urządzenia.



Zawsze należy dokładnie usunąć wszystkie substancje chemiczne z urządzenia i osuszyć urządzenie w celu ponownego użycia.

Чистка прибора каждые 1 - 2 недели

Сначала выполните действия, указанные в главе “Чистка прибора после 3 - 5 заправок водой”.

- Обработайте съемный блок испарителя (нижнюю часть) уксусом или стандартным средством для удаления известковых отложений, затем аккуратно промойте водой (3).
- Запрещается заливать уксус или средство для удаления известковых отложений непосредственно в резервуар с водой.
- Во избежание попадания воды на электронные компоненты верхняя часть съемного блока должна всегда оставаться сухой (2)!
- Для обеспечения надежной работы прибора следует регулярно удалять известковые отложения.



Остатки чистящего средства и средства для удаления извести могут привести к повреждению прибора, поэтому по окончании чистки все элементы следует тщательно промыть водой.

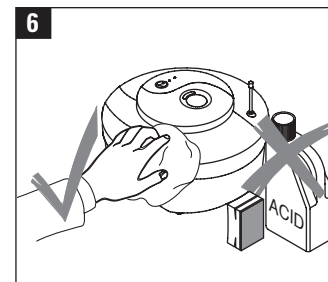
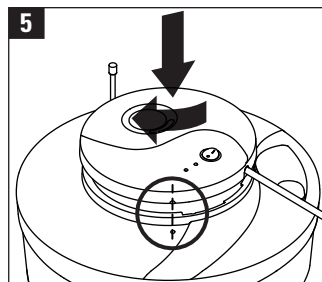
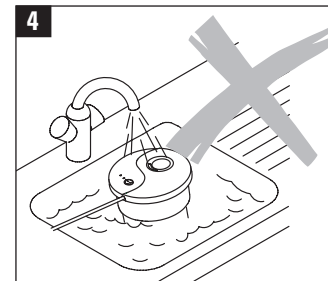
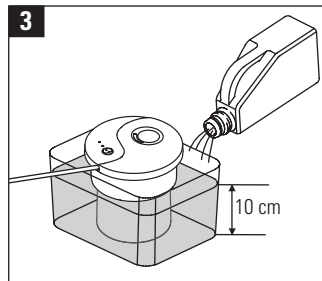
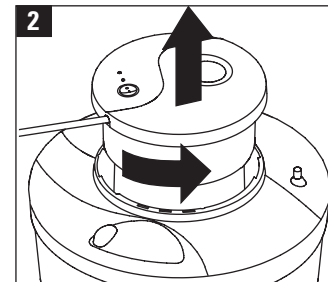
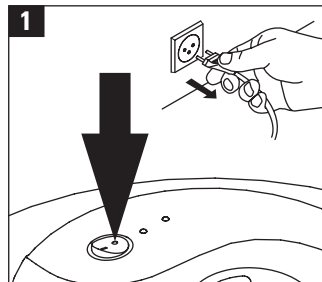



Czyszczenie – raz do roku pod koniec sezonu grzewczego



Wyłączyć urządzenie przestawiając specjalny przycisk w pozycję 0 oraz odłączyć kabel sieciowy z kontaktu (1)
Począkać aż urządzenie ostygnie ok. 15 minut – zagrożenie oparzenia !

- Postępować zgodnie z rozdziałem “ Czyszczenie – co 1-2 tygodnie”



Dokładnie optukać części zamoczone w wodzie i osuszyć.
Zawsze należy dokładnie usunąć wszystkie substancje chemiczne z urządzenia i osuszyć urządzenie w celu ponownego użycia.

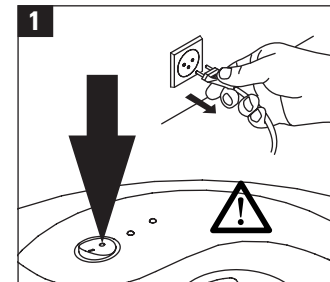

Ежегодная чистка по окончании сезона эксплуатации



Переведите выключатель в положение 0 (ОТКЛ) и выньте вилку из розетки (1).
Во избежание возгорания дождитесь полного охлаждения прибора!

- Очистите увлажнитель воздуха и удалите из него известковые отложения, как описано в разделе “Чистка прибора каждые 1 - 2 недели”.



После чистки тщательно промойте и высушите прибор.
Остатки чистящего средства могут привести к повреждению прибора, поэтому по окончании чистки

pl
ru



Поиск и устранение неисправностей

| Неисправность | Возможная причина | Способ устранения |
|---|--|---|
| Прибор не функционирует | Не подключен сетевой кабель. | Подсоедините вилку кабеля к сетевой розетке. |
| | Выключатель находится в положении 0 (ОТКЛ). | Переведите выключатель в положение I (ВКЛ). |
| Слишком низкая производительность по увлажнению | Накопление известковых отложений в приборе. | Тщательно очистите прибор и удалите из него известковые отложения в соответствии с инструкцией по эксплуатации. |
| Горит индикатор красного цвета | Отсутствует вода или слишком низкий уровень воды в резервуаре. | Установите выключатель в положении 0 (ОТКЛ). Заправьте резервуар водой. |
| | Сработал автомат защиты. | Подождите 5 минут, затем снова включите прибор. |
| | Накопление известковых отложений в приборе. | Тщательно очистите прибор и удалите из него известковые отложения в соответствии с инструкцией по эксплуатации. |
| Из выходного отверстия вылетают капли воды Из отверстия для выхода пара раздается сильный шум | Слишком высокий уровень воды | Отлейте немного воды из резервуара. |
| | В резервуаре для воды осталось средство для удаления известки. | Тщательно промойте водой резервуар и съемный блок испарителя (нижнюю часть). |
| | В резервуаре для воды осталось моющее средство. | |

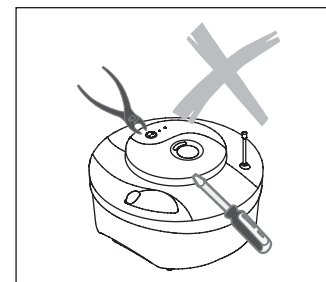
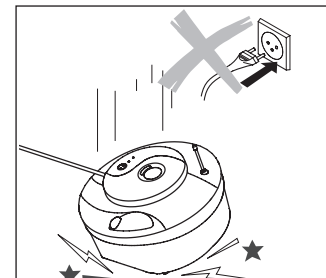
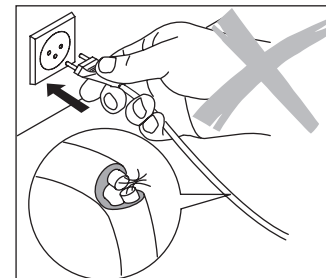

pl
ru





Przechowywanie

Opróżnić pojemnik na wodę . Nawilżacz powietrza należy dokładnie oczyścić i wysuszyć. Urządzenie powinno być przechowywane w oryginalnym opakowaniu w miejscu suchym i niezbyt ciepłym.

Хранение

Очистите увлажнитель, удалите из него известковые отложения и полностью высушите, как описано выше. Поместите увлажнитель воздуха в оригинальную упаковку и храните его в сухом, прохладном помещении.



pl
ru





Akcesoria

Rekomendujemy używanie oryginalnego higrostaty Boneco 7052. Używanie higrostatu wraz z nawilżaczem powietrza jest gwarancją utrzymania odpowiedniego nawilżenia w pomieszczeniu.

Części zamienne

Należy używać tylko oryginalnych części firmy Boneco. Jeśli istnieje możliwość niektóre części mogą być wymienione na nowe, oryginalne, przez użytkownika.

Jeśli zachodzi potrzeba, należy urządzenie oddać do autoryzowanego serwisu w celu kontroli lub ewentualnej naprawy lub też wymiany części na nowe.

Jeśli urządzenie jest objęte gwarancją zawsze należy skontaktować się najpierw z serwisem autoryzowanym w celu ustalenia usterki i ewentualnego jej usunięcia.

Jakiegolwiek próby naprawy urządzenia (dotyczy to również uszkodzenia kabla sieciowego) przez użytkownika lub inny serwis niż autoryzowany jest podstawą unieważnienia warunków gwarancji.

Дополнительные принадлежности

Совместно с увлажнителем рекомендуется использовать гигростат BONECO 7052. Гигростат настраивается на заданную относительную влажность воздуха в помещении, и в зависимости от фактического значения влажности производится автоматическое включение и отключение увлажнителя воздуха.

Запасные части

Элементы увлажнителя, показанные на рисунке, вы можете приобрести у фирмы-продавца и заменить их самостоятельно. Используйте только оригинальные запасные части.



Ремонтные работы (в том числе замена поврежденного кабеля) должны проводить только квалифицированные специалисты или представители отдела обслуживания.

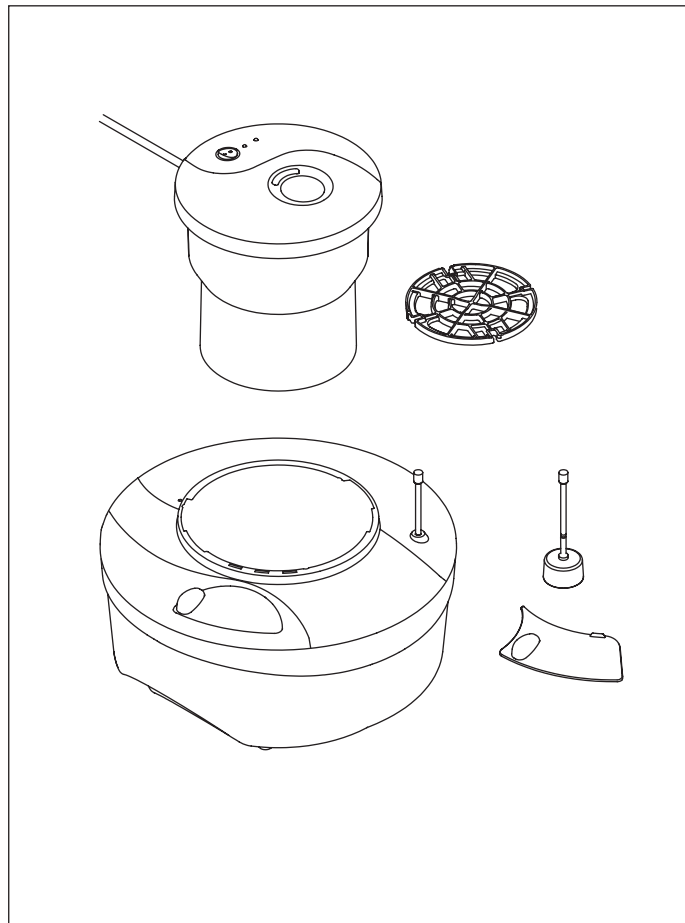

pl
ru





Dane techniczne

| | |
|--|--|
| Wymiary ϕ x H | 320x204 mm |
| Długość kabla sieciowego | 1,8 m |
| Waga (puste urządzenie) | 1,5 kg |
| Napięcie | 230 V / 50 Hz |
| Zużycie energii. | 325 Watt |
| Właściwy do pomieszczeń | 50 m ² / 125 m ³ |
| Wydajność nawilżenia | 350 g/godz |
| Pojemność zbiornika | 5,5 litrów |
| Stopień natężenia dźwięku pracy urządzenia | 34 dB(A) |

BONECO 2031

Gwarancja

Urządzenie posiada 1 rok gwarancji od daty zakupu urządzenia
 Proszę zwrócić się do punktu sprzedaży w celu uzyskania dalszych informacji.
 Aby skorzystać z gwarancji należy przedłożyć dowód zakupu.

Informacje prawne

Nawilżacz powietrza boneco 2031 posiada certyfikat CE i tym samym odpowiada dyrektywom europejskim.
 - 73/23/EWG dot. Bezpieczeństwa elektrycznego,
 - 89/336/EWG i 92/31/EWG dot. Odporności na wpływy elektromagnetyczne. Zastrzega się możliwość dokonania zmian technicznych . Instrukcja obsługi jest chroniona prawem autorskim.

Технические характеристики

| | |
|----------------------------------|---|
| Размеры, d x B | 320 x 204 мм |
| Длина кабеля | прибл. 1,8 м |
| Масса без воды | прибл. 1,5 кг |
| Напряжение в сети | 230 В; 50 Гц |
| Потребляемая мощность | 325 Вт |
| Пригоден для помещений | до 50 м ² / 125 м ³ |
| Производительность по увлажнению | 350 г/ч |
| Объем резервуара | прибл. 5,5 л |
| Уровень шума | 34 дБА |

BONECO 2031

Гарантийные обязательства

Гарантийные условия устанавливаются представителями фирмы-изготовителя.
 Приборы изготавливаются в соответствии с самыми жесткими требованиями к качеству. При обнаружении дефектов или неисправностей обратитесь в сервисный центр. Для предоставления гарантийных услуг следует предъявить заполненный гарантийный талон.

Соответствие требованиям директив

Увлажнитель прошел сертификацию согласно требованиям ЕС и соответствует следующим директивам
 – Директива по безопасности электроприборов 73/23/EWG,
 – Директивы по электромагнитной совместимости 89/336/EWG и 92/31/EWG

Компания оставляет за собой право на внесение изменений.
 Инstrukcja по эксплуатации защищена законом об авторских правах.

pl
ru

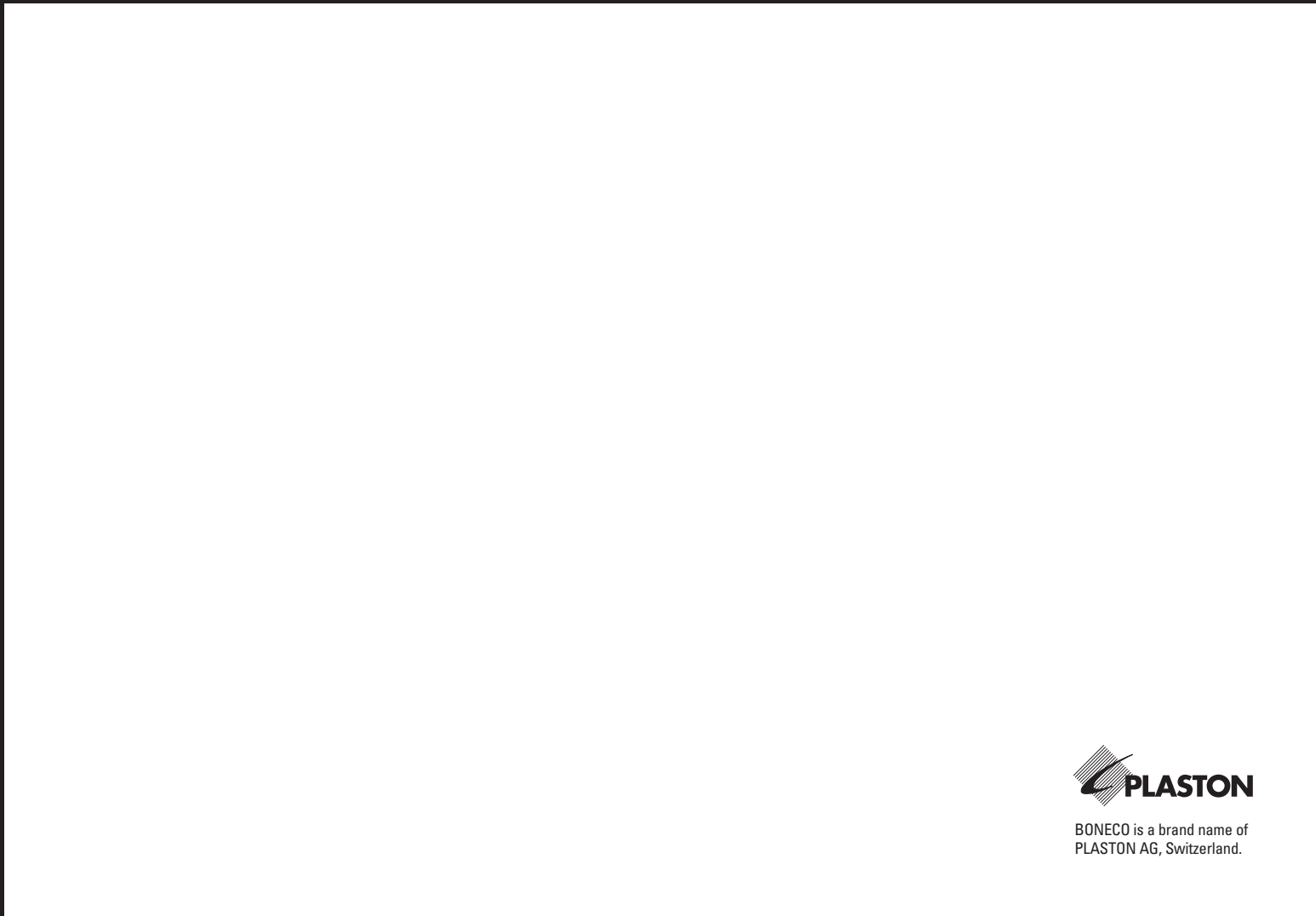

BONECO is a brand name of
PLASTON AG, Switzerland.

