

BAXI

LUNA AIR

ru – **ВСТРОЕННЫЕ ГАЗОВЫЕ КОНДЕСАЦИОННЫЕ
НАСТЕННЫЕ КОТЛЫ**
Инструкции для пользователей и установщиков



Уважаемый потребитель!

Мы полагаем, что новая продукция нашей компании удовлетворит Ваши требования. Приобретение одного из наших продуктов оправдает ваши ожидания: надежную работу в сочетании с простотой и рациональностью в эксплуатации. Но мы просим не откладывать в сторону данную инструкцию, предварительно не прочитав ее: в инструкции содержится полезная информация для правильного и эффективного управления данным устройством.







Наша компания заявляет, что данная продукция имеет маркировку **CE** в соответствии с основными требованиями приведенных ниже директив:

- Регламент по газовому оборудованию (EU) **2016/426**
- Директива по энергоэффективности **92/42/EEC**
- Директива по электромагнитной совместимости **2014/30/EU**
- Директива по низковольтному оборудованию **2014/35/EU**
- Директива по экологическому проектированию **2009/125/EC**
- Регламент (EU) № **2017/1369** (для бойлеров мощностью <70кВт)
- Регламент по экологическому проектированию (EU) **813/2013**
- Регламент о маркировке энергетического оборудования (EU) № **811/2013** (для бойлеров мощностью <70кВт)

Наша компания, постоянно совершенствуя свою продукцию, оставляет за собой возможность изменять данные, приведенные в настоящей инструкции в любой момент и без предварительного предупреждения. Данная инструкция предоставляет информацию и не при каких обстоятельствах не может рассматриваться как контракт в отношении третьей стороны.

Устройство может использоваться детьми, начиная от 8-летнего возраста и старше, людьми с ограниченными физическими и умственными способностями, нарушениями чувствительности, а также лицами, не имеющими необходимого опыта и знаний при условии, что они пользуются устройством под присмотром или после получения разъяснений о технике безопасности при пользовании устройством и о связанных с этим рисках. Работы по чистке и техническому обслуживанию, относящиеся к компетенции пользователя, не должны выполняться детьми без присмотра.

СОДЕРЖАНИЕ

	ОПИСАНИЕ СИМВОЛОВ	5
	ПРЕДУПРЕЖДЕНИЕ О НЕОБХОДИМОСТИ СОБЛЮДЕНИЯ ТЕХНИКИ БЕЗОПАСНОСТИ	5
	ОБЩИЕ МЕРЫ БЕЗОПАСНОСТИ	6
	РЕКОМЕНДАЦИИ ПО ЭНЕРГОСБЕЖЕРЕЖНИЮ	8
1.	ПРИЕМКА КОТЛА В ЭКСПЛУАТАЦИЮ	9
1.1	 ЗНАЧЕНИЯ СИМВОЛОВ	11
1.2	ОПИСАНИЕ КНОПКИ  (ЛЕТО – ЗИМА – ТОЛЬКО ОТОПЛЕНИЕ – ОТКЛ.)	11
1.3	ОПИСАНИЕ КНОПКИ  (АВТОМАТИЧЕСКИЙ – РУЧНОЙ – ОТКЛ.)	11
1.4	РЕГУЛИРОВКА ТЕМПЕРАТУРЫ ГОЛЯЧЕГО ВОДОСНАБЖЕНИЯ (ГВС) И ОКРУЖАЮЩЕЙ СРЕДЫ	12
1.5	ПРОГРАММИРОВАНИЕ (PROGR.)	12
1.6	ПРОГРАММИРОВАНИЕ ИНТЕРВАЛОВ РАБОТЫ РЕЖИМОВ ОТОПЛЕНИЯ	13
1.7	ПРОГРАММИРОВАНИЕ ИНТЕРВАЛОВ РАБОТЫ РЕЖИМОВ ГВС	15
1.8	ФУНКЦИЯ РЕЖИМ ЭКОНОМНЫЙ - КОМФОРТ 	16
1.9	ФУНКЦИЯ ДУША	17
1.10	ИЗМЕНЕНИЕ ЗНАЧЕНИЙ ТЕМПЕРАТУРЫ НАЖАТИЕМ КНОПКИ 	17
1.11	ФУНКЦИЯ ПРОГРАММИРОВАНИЯ ВРЕМЕНИ ВКЛЮЧЕНИЯ (КНОПКА )	18
2.	ОТЛОЖЕННОЕ ОТКЛЮЧЕНИЕ (ФУНКЦИЯ ЗАЩИТЫ ОТ ОБЛЕДЕНЕНИЯ)	19
3.	ПЕРЕХОД НА ДРУГОЙ ВИД ГАЗА	20
4.	УСТРАНЕНИЕ НЕИСПРАВНОСТЕЙ	20
5.	ВЫКЛЮЧЕНИЕ КОТЛА	22
6.	ЗАПОЛНЕНИЕ СИСТЕМЫ	23
7.	ИНСТРУКЦИИ ПО ТЕКУЩЕМУ ТЕХНИЧЕСКОМУ ОБСЛУЖИВАНИЮ	23
	ИНСТРУКЦИИ ДЛЯ ОЗНАКОМЛЕНИЯ ПЕРЕД УСТАНОВКОЙ	23
8.	УСТАНОВКА КОТЛА	24
8.1	УСТАНОВКА В НИШЕ НА УЛИЦЕ	25
8.2	НАСТЕННАЯ УСТАНОВКА НА УЛИЦЕ ПОД НАВЕСОМ	27
8.3	НАСТЕННАЯ УСТАНОВКА НА УЛИЦЕ БЕЗ НАВЕСА	27
9.	УСТАНОВКА ВОЗДУХОВОДОВ И ДЫМОХОДОВ	28
9.1	КОНЦЕНТРИЧЕСКИЕ ДЫМОХОДЫ	29
9.2	РАЗДЕЛЬНЫЕ ДЫМОХОДЫ	31
10.	ЭЛЕКТРИЧЕСКИЕ ПОДКЛЮЧЕНИЯ	33
10.1	УСТАНОВКА БЛОКА УДАЛЕННОГО УПРАВЛЕНИЯ НА СТЕНЕ	35
10.2	ПОДКЛЮЧЕНИЕ КОМНАТНОГО ТЕРМОСТАТА	39
10.3	АКСЕССУАРЫ, НЕ ВКЛЮЧЕННЫЕ В ПОСТАВКУ	40

11.	СПЕЦИАЛЬНЫЕ ФУНКЦИИ	41
11.1	ПЕРВОЕ ЗАЖИГАНИЕ	41
11.2	ФУНКЦИЯ УДАЛЕНИЯ ГАЗОВ	43
11.3	ФУНКЦИЯ ЧИСТКИ ДЫМОХОДА	43
11.4	ТЕСТ НА СГОРАНИЕ (CO ₂)	44
	ФУНКЦИЯ РЕГУЛИРОВКИ ПАРАМЕТРОВ СГОРАНИЯ (%CO ₂).....	
12.	ГАЗОВЫЙ ВЕНТИЛЬ.....	45
12.1	СПОСОБЫ ПЕРЕХОДА НА ДРУГОЙ ТИП ГАЗА	46
13.	ИНФОРМАЦИОННОЕ МЕНЮ КОТЛА	46
14.	НАСТРОЙКА ПАРАМЕТРОВ	46
14.1	НАСТРОЙКА МАКСИМАЛЬНОЙ МОЩНОСТИ ОТОПЛЕНИЯ	51
15.	УСТРАНЕНИЕ НЕИСПРАВНОСТЕЙ	52
16.	РЕГУЛИРОВКА И ПРЕДОХРАНИТЕЛЬНЫЕ УСТРОЙСТВА	57
17.	МОЩНОСТЬ НАСОСА/НАПОР	58
18.	РАСПОЛОЖЕНИЕ ЭЛЕКТРОДОВ	59
19.	ЕЖЕГОДНОЕ ОБСЛУЖИВАНИЕ	59
19.1	ГИДРАВЛИЧЕСКИЙ БЛОК	60
19.2	ЧИСТКА ФИЛЬТРОВ.....	60
19.3	ДЕМОНТАЖ ВОДО-ВОДЯНОГО ТЕПЛОООБМЕННИКА.....	60
19.4	ЗАМЕНА ДЕТАЛЕЙ	60
20.	РАЗБОРКА, УТИЛИЗАЦИЯ И ПЕРЕРЕБОТКА	61
21.	ТЕХНИЧЕСКИЕ СПЕЦИФИКАЦИИ	61
22.	ТЕХНИЧЕСКИЕ ПАРАМЕТРЫ.....	62
23.	КАРТА ПРОДУКТА.....	64

ОПИСАНИЕ СИМВОЛОВ



ПРЕДУПРЕЖДЕНИЕ

Риск причинения ущерба или нарушения в работе устройства. Обратите особое внимание на предупреждения, касающиеся опасности для людей.



ОПАСНОСТЬ - РИСК ВОЗГОРАНИЯ

Дождитесь охлаждения устройства перед тем, как работать с компонентами, подверженными нагреву.



ОПАСНОСТЬ – ВЫСОКОЕ НАПРЯЖЕНИЕ

Компоненты оборудования под напряжением - риск электрического ожога



РИСК ОБЛЕДЕНЕНИЯ

Возможно образование льда при низких температурах



ВАЖНАЯ ИНФОРМАЦИЯ

Информация, с которой следует ознакомиться с особым вниманием, она имеет значения для правильной работы котла.



ОБЩИЙ ЗАПРЕТ

Запрещается выполнять действия или использовать предметы, помеченные данным символом.

ПРЕДУПРЕЖДЕНИЕ О НЕОБХОДИМОСТИ СОБЛЮДЕНИЯ ТЕХНИКИ БЕЗОПАСНОСТИ

ПРИ ЗАПАХЕ ГАЗА

- Выключить котел.
- Не пользоваться никакими электроприборами (например, не включать свет).
- Загасить скрытые источники пламени и открыть окно.
- Обратиться в авторизованный сервисный центр.

ПРИ ЗАПАХЕ ДЫМА ПРОДУКТОВ СГОРАНИЯ

- Выключить котел.
- Открыть все двери, окна и проветрить помещение.
- Обратиться в авторизованный сервисный центр.

ГОРЮЧИЕ МАТЕРИАЛЫ

Не храните и не используйте легковоспламеняющиеся материалы (растворители, бумагу и т.д.) вблизи котла.

ОСЛУЖИВАНИЕ И ЧИСТКА КОТЛА

Перед проведением работ по обслуживанию котла выключите его.



Устройство не предназначено для использования людьми с ограниченными физическими и умственными способностями, нарушениями чувствительности, а также лицами, не имеющими необходимого опыта за исключением случаев, когда они пользуются устройством под присмотром лица, ответственного за их безопасность или после получения инструктажа о пользовании устройством.



Защита от обледенения может быть включена только при включенном котле, при подаче газа и наличии в системе рекомендованного диапазона давления. Все отсекающие клапаны должны оставаться открытыми. Компания-производитель освобождает себя от ответственности за несоблюдение данных требований.



На входе в систему, в легкодоступном месте должен быть установлен отсекающий газовый клапан.

ОБЩИЕ МЕРЫ БЕЗОПАСНОСТИ

Котел спроектирован для нагрева воды до температуры ниже точки кипения при атмосферном давлении. Он должен подключаться к центральной системе отопления и системе ГВС помещения в соответствии с его характеристиками и производительностью. Перед установкой котла, которая должна производиться квалифицированным специалистом по техническому обслуживанию, убедитесь, что были выполнены следующие действия:

- Убедитесь, что котел соответствует типу газа в сети газоснабжения. Для этого сверьте маркировку на упаковке и табличку с данными, установленную на устройстве.
- Убедитесь, что строение оконечной части дымохода соответствует требованиям, что дымоход не забит и не служит для отвода газов от других устройств, за исключением случаев, если дымоход был специально спроектирован для удаления газов от нескольких устройств при соблюдении действующего законодательства и регламентов.
- Если котел подключен к существующему дымоходу, убедитесь, что он тщательно прочищен, т.к. продукты сгорания могут отделяться от стенок дымохода при работе и препятствовать отводу дыма.
- Для обеспечения правильной работы и сохранения действующей гарантии соблюдайте следующие меры безопасности:

1. Контур ГВС

1.1 Если вода жестче 20°Ж (1°Ж = 10 мг карбоната кальция на 1 литр воды), установите диспенсер полифосфатов или эквивалентную систему обработки, соответствующую действующим регламентам.

1.2 После установки перед использованием тщательно промойте систему.

1.3 Материалы, из которых изготовлен контур ГВС, должны соответствовать Директиве 98/83/ЕС.

2. Контур отопления

2.1 Новая система: Перед установкой котла для удаления остатков металлической стружки от нарезания резьбы, припоя и растворителей следует прочистить и промыть систему при помощи подходящих имеющихся в продаже неокислотных и нещелочных продуктов, которые не разрушают металл, пластик и детали из резины. Для защиты системы от накипи используйте такие ингибиторы, как SENTINEL X100 и FERNOX протектор для контуров отопления. Используйте данные продукты в строгом соответствии с инструкциями производителей.

2.2 Подключение к существующей системе: Перед установкой котла с целью удаления налета слизи и загрязнений просушите и прочистите систему при помощи предназначенных для этого продуктов. Рекомендуются следующие продукты: SENTINEL X300 или X400 и FERNOX регенератор для контуров отопления. Используйте данные продукты в строгом соответствии с инструкциями производителей. Помните, что наличие инородных тел в системе отопления может вызвать нарушения в работе котла (например, перегрев и повышенный уровень шума в теплообменнике).

Первое включение котла должно производиться специалистом авторизованного сервисного центра, который должен убедиться, что:

- Номинальные характеристики соответствуют параметрам подачи (электроэнергии, воды и газа).
- Установка выполнена в соответствии с действующими нормативами.
- Устройство правильно подключено к сети электропитания и заземлено.



Несоблюдение вышеуказанных инструкций ведет к утрате гарантии. Перед приемкой в эксплуатацию удалите с поверхности бойлера защитное пластиковое покрытие. Не используйте для этой цели инструмент или абразивы, т.к. они могут повредить крашенные поверхности.



Не оставляйте доступными для детей элементы упаковки (пластиковые пакеты, пенопласт и т.д.), т.к. они могут быть источником опасности.

РЕКОМЕНДАЦИИ ПО ЭНЕРГОСБЕРЕЖЕНИЮ

Настройка в режиме отопления



В зависимости от типа системы настройте температуру теплоносителя в бойлере. Для систем с радиаторами установите максимальную температуру воды в трубопроводе приблизительно 60°C и увеличьте, если заданная температура воздуха в помещении не достигнута. Для систем с теплым полом не следует превышать температуру, указанную проектировщиком системы. Используйте внешний датчик и/или панель управления для автоматической настройки температуры воды в контуре под температуру воздуха в помещении. Благодаря этому будет производиться ровно то количество тепла, которое требуется. При помощи комнатного термостата отрегулируйте температуру воздуха в помещении так, чтобы не перегревать его. Каждый дополнительный градус Цельсия означает увеличение потребления примерно на 6%. Температура воздуха в помещении зависит также от его назначения. Например, спальня или наименее используемое помещение может отапливаться меньше. Используйте программируемый таймер и установите ночную температуру в спальне примерно на 5°C ниже, чем в дневное время. Дальнейшее снижение температуры не принесет заметной экономии. Только в случае длительного отсутствия, например, в период отпуска, заданная температура может быть понижена. Не накрывайте радиаторы, т.к. это препятствует нормальной циркуляции воздуха. Не оставляйте окна полуоткрытыми, в целях вентиляции открывайте их полностью на короткий период времени.

Горячее водоснабжение

Правильное задание требуемой температуры горячей воды без смешивания ее с холодной экономит немало денежных средств. Избыточное нагревание вызывает перерасход электроэнергии и создает дополнительную накипь.

1. ПРИЕМКА КОТЛА В ЭКСПЛУАТАЦИЮ

Для правильного включения бойлера выполните следующие операции:

- Подключите котел к сети электропитания.
- Откройте газовый кран.
- Для выбора режима работы газового котла нажмите кнопку  (рисунок ниже), как описано в разделе «ОПИСАНИЕ КНОПКИ  (Лето – Зима – Только отопление – Откл.)».



Если летом установлен режим , котел будет включаться только по запросу на производство ГВС.

- Для регулировки температуры центрального отопления и ГВС, нажмите соответственно кнопки +/-, как описано в разделе «РЕГУЛИРОВКА ТЕМПЕРАТУРЫ ГОРЯЧЕГО ВОДОСНАБЖЕНИЯ (ГВС)»

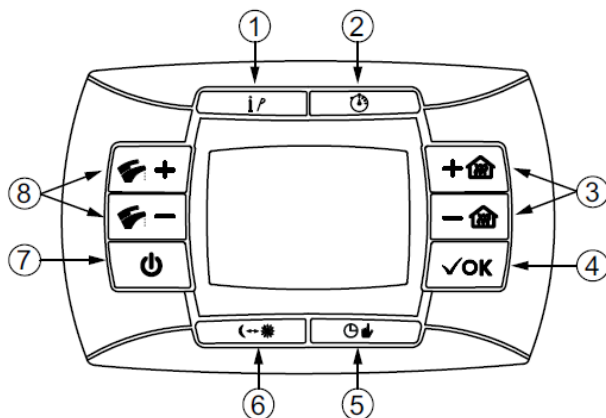

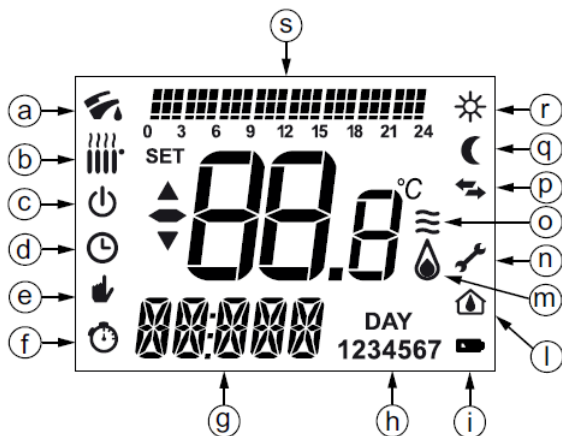

1	Кнопка информации/программирования	5	Программирование работы в режиме Ручной/Автоматический/Откл.
2	Функция таймера	6	Кнопка Режим экономный-Комфорт
3	Регулировка температуры центрального отопления	7	Включение Лето-Зима-Только отопление-Откл.
4	Кнопка подтверждения ввода	8	Регулировка температуры ГВС

a	Режим ГВС	l	Параметры панели управления котла
b	Режим отопления	m	Горелка включена
c	Режим ожидания	n	Ошибка в стадии выполнения
d	Режим таймера	o	Модуляция высоты пламени (уровень мощности котла)
e	Ручной режим	p	Связь с газовым бойлером в стадии выполнения
f	Отложенный режим	q	Режим пониженной температуры
g	Формат времени/ отображение информации	r	Режим комфортной температуры
h	Дни недели	s	Гистограмма программирования времени включения
i	Уровень зарядки батареи		

1.1 ЗНАЧЕНИЯ СИМВОЛОВ

Во время работы котла могут отображаться 4 режима мощности, соответствующие модуляции, как показано на рисунке.

1.2 ОПИСАНИЕ КНОПКИ (Лето – Зима – Только отопление – Откл.)

Нажмите данную кнопку для задания следующих режимов работы котла:

- ЛЕТО
- ЗИМА
- ТОЛЬКО ОТОПЛЕНИЕ
- ОТКЛ.

В режиме **ЛЕТО (SUMMER)** на дисплее отображается символ . Котел обслуживает только запросы на производство ГВС. Режим отопления отключен (функция защиты от обледенения подключена).

В режиме **ЗИМА (WINTER)** на дисплее отображаются символы . Котел обслуживает запросы на производство ГВС и отопление (функция защиты от обледенения активна).

В режиме **ТОЛЬКО ОТОПЛЕНИЕ (HEATING ONLY)** на дисплее отображается символ . Котел обслуживает только запросы на отопление (функция защиты от обледенения подключена).



При выборе режима **ОТКЛ. (OFF)** на дисплее не отображается ни один из символов . В этом режиме подключена только функция защиты от обледенения, запросы на производство ГВС и отопление не обслуживаются.

1.3 ОПИСАНИЕ КНОПКИ (АВТОМАТИЧЕСКИЙ – РУЧНОЙ – ОТКЛ.)

Нажатием данной кнопки можно задать один из следующих режимов отопления:

АВТОМАТИЧЕСКИЙ – РУЧНОЙ – ОТКЛ. как описано ниже.

АВТОМАТИЧЕСКИЙ (отображается символ )

Запрос на производство тепла определяется заданным «Программированием времени» (температурный режим КОМФОРТ  или режим пониженной температуры . Для задания режима отопления см. раздел «ПРОГРАММИРОВАНИЕ ИНТЕРВАЛОВ РАБОТЫ РЕЖИМОВ ОТОПЛЕНИЯ».

РУЧНОЙ (отображается символ )



Данная функция отключает «Программирование времени» в режиме отопления.



Для задания значения температуры в помещении нажмите кнопку +/- .

ОТКЛ. (отображается символ)

Данная функция отключает режим отопления и отображает на дисплее символ  (защита от обледенения подключена).

1.4 РЕГУЛИРОВКА ТЕМПЕРАТУРЫ ГОРЯЧЕГО ВОДОСНАБЖЕНИЯ (ГВС) И КОМНАТНОЙ ТЕМПЕРАТУРЫ

Регулировка температуры ГВС для домашних  и бытовых  нужд осуществляется нажатием соответствующих клавиш +/- (см. рисунок в разделе «ПРИЕМКА КОТЛА В ЭКСПЛУАТАЦИЮ»).

Когда горелка включена, на дисплее отображается символ , как описано в разделе « ЗНАЧЕНИЕ СИМВОЛОВ».

ЦЕНТРАЛЬНОЕ ОТОПЛЕНИЕ (ЦО)

В режиме ЦО на дисплее отображается символ центрального отопления  и значение температуры °C в помещении. При регулировке температуры на дисплее отображается «AMB».

ГВС ДЛЯ БЫТОВЫХ НУЖД

При запросе на производство горячей воды, на дисплее отображается символ  и значение температуры в помещении (°C). При регулировке температуры на дисплее отображается «HW SP».



Если к котлу подключен внешний бак для воды, при запросе на производство горячей воды дисплей будет отображать символ  и температуру (°C) в помещении.



1.5 ПРОГРАММИРОВАНИЕ (PROGR.)

ЗАДАНИЕ ДАТЫ И ВРЕМЕНИ

Нажмите кнопку IP: дисплей отобразит (на короткое время) сообщение PROGR, поля для ввода времени начнут мигать.





Если никакие кнопки не будут нажаты, примерно через 1 минуту произойдет автоматический выход из меню функции.

- Для ввода часов используйте клавиши +/- ;
- Нажмите клавишу ОК;
- Для ввода минут используйте клавиши +/- ;
- Нажмите клавишу ОК;
- Для ввода дня недели «Day» (от 1 до 7 соответственно от понедельника до воскресенья) используйте клавиши +/- .

Нажмите кнопку IP для выхода из меню программирования даты и времени.

1.6 ПРОГРАММИРОВАНИЕ ИНТЕРВАЛОВ РАБОТЫ РЕЖИМОВ ОТОПЛЕНИЯ

Для активации данной функции нажмите кнопку  (на дисплее отобразится символ ).





Программирование времени позволяет задать автоматическую работу котла на отопление в течение определенных временных интервалов в течение определенных дней недели. Работа бойлера может быть запрограммирована на **отдельные** дни или на **группу** последовательных дней.

1.6.1 Отдельные дни

Как показано в таблице ниже, для каждого выбранного дня доступны четыре временных диапазона (4 периода включения и отключения котла на отопление, в том числе если в разные дни эти диапазоны будут отличаться).

			ЗАВОДСКИЕ НАСТРОЙКИ							
			Вкл1	Выкл1	Вкл2	Выкл2	Вкл3	Выкл3	Вкл4	Выкл4
ПН. (mondy)	День 1	пн	06:00	08:00	11:00	13:00	17:00	23:00	24:00	24:00
ВТ. (tuedy)	День 2	вт								
СР. (weddy)	День 3	ср								
ЧТ. (thudy)	День 4	чт								
ПТ. (fridy)	День 5	пт								
СБ. (satdy)	День 6	сб								
ВС. (sundy)	День 7	вс								

Для задания отдельного диапазона времени выполните следующие действия:

- Нажмите кнопку **IP**, затем кнопку ;
- Выберите день недели (от 1 до 7) повторным нажатием на кнопки +/- ;
- Нажмите кнопку **OK**;
- На дисплее отображается сообщение 1, 4 поля для ввода времени мигают, как показано на рисунке справа;
- При помощи кнопок +/-  задайте время включения котла;
- Нажмите кнопку **OK**;
- На дисплее отображается сообщение 1, 4 поля для ввода времени мигают;
- При помощи кнопок +/-  задайте время отключения котла;
- Нажмите кнопку **OK**;
- Повторите действия из пункта 4 для остальных трех диапазонов времени;
- Нажмите кнопку **IP** для выхода из функции.

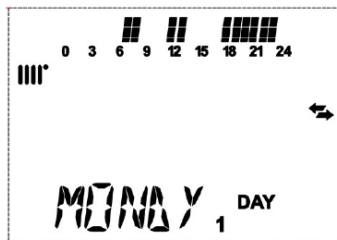

- 1 Программирование РЕЖИМА ОТОПЛЕНИЯ
- 2 ВРЕМЕННОЙ ДИАПАЗОН ПРОГРАММИРОВАНИЯ 09:00 – 12:00
- 3 День недели: Понедельник

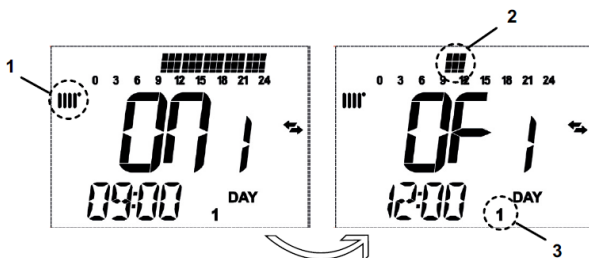



При вводе времени включения, равному времени выключения временной диапазон аннулируется, а программа переходит к следующему интервалу (например, вкл.1=09:00 – выкл.1=09:00 программа пропускает интервал 1 и переходит к интервалу 2).

1.6.2 Группы дней

Данная функция позволяет программировать 4 диапазона включения и отключения котла, общих для нескольких дней или для целой недели (см. сводную таблицу ниже).

Для задания отдельного временного диапазона выполните следующие действия:



- Нажмите кнопку **IP**, затем кнопку ;
- Выберите ГРУППУ дней повторным нажатием на кнопки +/- ;
- Нажмите **OK**;
- Повторите действия, описанные в пп.1-4 параграфа «Отдельные дни».

Сводная таблица доступных групп дней			ЗАВОДСКИЕ УСТАНОВКИ
Группа ПН-ПТ	ДЕНЬ 1 2 3 4 5	С пн. до пт.	Согласно таблице в параграфе «Отдельные дни»
Группа СБ-ВС	ДЕНЬ 6 7	С сб. до вс.	07:00 – 23:00
Группа ПН-СБ	ДЕНЬ 1 2 3 4 5 6	С пн. до сб.	Согласно таблице в параграфе «Отдельные дни»
Группа ПН-ВС	ДЕНЬ 1 2 3 4 5 6 7	С пн. до вс.	Согласно таблице в параграфе «Отдельные дни»

1.7 ПРОГРАММИРОВАНИЕ ИНТЕРВАЛОВ РАБОТЫ РЕЖИМА ГВС (только для котлов, подключенных к внешнему водонагревателю)

Данная функция позволяет программировать 4 временных интервала работы котла на производство ГВС в течение недели (программируемые интервалы времени одинаковы для всех дней недели).

Для задания временных интервалов режимов ГВС выполните следующие действия:

- Для входа в меню про программирования (режимы отопления и ГВС) Нажмите кнопку **IP**, затем кнопку ;
- Выберите программу ГВС «**HW PR**» повторным нажатием на кнопки +/- ;
- Нажмите **OK**;
- Задайте временные интервалы, в которые вы хотите включать режим ГВС путем повторения действий, описанных в пп.4-10 параграфа «Отдельные дни» (заводские настройки 06:00 – 23:00).

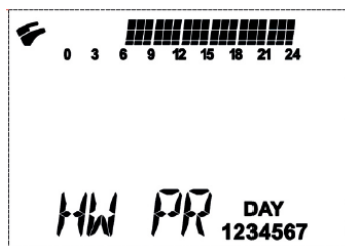

Установщик должен задать параметр «HW PR» = 2, как описано в разделе «ИНФОРМАЦИЯ И РАСШИРЕННЫЙ РЕЖИМ НАСТРОЕК»

- 1 Программирование РЕЖИМА ГВС
- 2 ВРЕМЕННОЙ ДИАПАЗОН ПРОГРАММИРОВАНИЯ 09:00 – 12:00
- 3 День недели

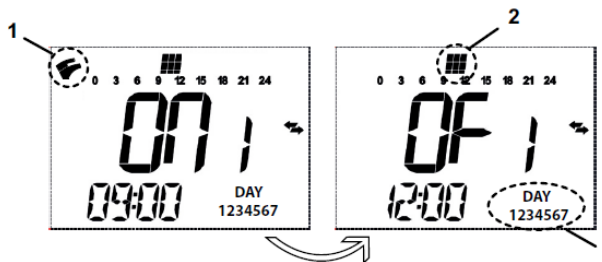



1.8 ФУНКЦИЯ РЕЖИМ ЭКОНОМНЫЙ – КОМФОРТ



Данная функция позволяет пользователю задать два различных режима температуры в помещении:

Экономный / Комфортный

Для большей простоты рекомендуется задать значение температуры КОМФОРТ выше, чем значение РЕЖИМ ЭКОНОМНЫЙ.



Для задания требуемой температуры в помещении нажмите кнопку  .

- Надпись «**ECONM**» отображает работу в режиме пониженной температуры помещения: на дисплее отображается символ .
- Надпись «**COMFR**» отображает работу в режиме номинальной температуры помещения: на дисплее отображается символ .

Для временного изменения значения температуры в помещении нажмите кнопки +/-  или обратитесь к разделу «ИЗМЕНЕНИЕ ЗНАЧЕНИЙ ТЕМПЕРАТУРЫ НАЖАТИЕМ КНОПКИ  .

Данная функция может работать в ручном либо автоматическом режиме:

РАБОТА В АВТОМАТИЧЕСКОМ РЕЖИМЕ (отображается символ).

Задание температуры в помещении зависит от временного интервала (раздел «ПРОГРАММИРОВАНИЕ ИНТЕРВАЛОВ РАБОТЫ РЕЖИМОВ ОТОПЛЕНИЯ»). Внутри временного интервала действует значение температуры КОМФОРТ, за его пределами – значение ЭКОНОМНОГО РЕЖИМА. Для временного изменения значения температуры в помещении (от КОМФОРТ к ЭКОНОМИЧНОМУ или обратно) нажмите кнопку  . Измененная температура действует до следующего температурного интервала.

РАБОТА В РУЧНОМ РЕЖИМЕ (отображается символ).

Для переключения котла в ручной режим нажмите кнопку .





Для временного изменения значения температуры в помещении (от КОМФОРТ к ЭКОНОМИЧНОМУ или обратно) нажмите кнопку . Измененная температура действует до следующего нажатия кнопки.

1.9 ФУНКЦИЯ ДУША



Функция душа лучше обеспечивает комфорт горячей воды, например, при принятии душа. Данная функция позволяет пользоваться водой ГВС при более низком значении температуры, нежели номинальное.

Для задания или изменения максимального значения температуры воды ГВС в функции душа см. раздел «ИЗМЕНЕНИЕ ЗНАЧЕНИЙ ТЕМПЕРАТУРЫ НАЖАТИЕМ КНОПКИ ».

Данная функция может быть активирована вручную следующим образом:

- Нажмите одну из двух кнопок +/- () , затем нажмите кнопку  для активации функции (на короткое время на дисплее отобразится сообщение **SHOWR**, затем **HW SS**);
- Пока значение температуры и символ  мигают на дисплее, нажмите **OK**;
- Длительность действия функции – **60 минут** (в течение этого времени символ  будет мигать). По истечении указанного времени значение температуры ГВС вернется в заданному ранее рабочему значению (символ  перестанет мигать на дисплее).

Примечание: Для отключения функции ранее, чем через 60 минут, выполните следующие действия:

- Нажмите одну из двух кнопок +/- () , затем нажмите кнопку ;
- Нажмите **OK**, на дисплее появится сообщение «**HW S^**».

1.10 ИЗМЕНЕНИЕ ЗНАЧЕНИЙ ТЕМПЕРАТУРЫ НАЖАТИЕМ КНОПКИ

Для изменения значений температуры в помещении выполните следующие действия:

- Нажмите кнопку **IP** для активации функции программирования **PROGR**;
- Нажмите кнопку  для выбора требуемой функции, как описано в следующей таблице:



Функция	Дисплей	Описание функции
COMFR (комфорт)	Заданное значение температуры мигает (заводская настройка = 20°C)	Котел работает в режиме отопления при номинальной температуре.

ECONM (экономный)	Заданное значение температуры мигает (заводская настройка = 18°C)	Котел работает в режиме отопления при пониженной температуре.
NOFRS (защита от обледенения)	Заданное значение температуры мигает (заводская настройка = 5°C)	Котел работает в режиме отопления при температуре защиты от обледенения.
SHOWR (душ)	Заданное значение температуры мигает (заводская настройка = 40°C)	Котел работает в режиме ГВС при заданной температуре ГВС.







- Для изменения значения выбранной функции нажмите на кнопки +/-  ;
- Нажмите кнопку IP для выхода из функции.

1.11 ФУНКЦИЯ ПРОГРАММИРОВАНИЯ ВРЕМЕНИ ВКЛЮЧЕНИЯ (КНОПКА)

1.11.1 Функция ПРОГРАММА КАНИКУЛЫ

В котле предусмотрена возможность отключения на некоторое время программ таймера (раздел «ПРОГРАММИРОВАНИЕ ИНТЕРВАЛОВ РАБОТЫ РЕЖИМОВ ОТОПЛЕНИЯ»). В этот период времени будет обеспечиваться минимальная температура в помещении (по умолчанию 5°C). Для изменения этого значения обратитесь в разделе «ИЗМЕНЕНИЕ ЗНАЧЕНИЙ ТЕМПЕРАТУРЫ НАЖАТИЕМ КНОПКИ  

» к пункту “**NOFRS**” (Защита от обледенения).
Для активации данной функции выполните следующие действия:

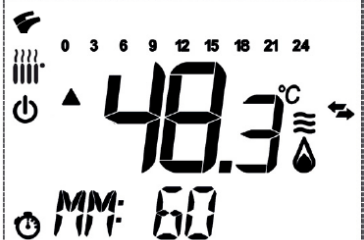
<ul style="list-style-type: none"> • Нажмите кнопку   для выбора режима АУТО (АВТОМАТИЧЕСКИЙ) (символ ); • Нажмите кнопку , на экране появится надпись MM 60 и мигающие символы  . <p><i>В данном примере длительность действия функции – 60 минут.</i></p>	
---	---

Для задания интервалов программы таймера с шагом 10 минут нажмите кнопки +/- . Могут задаваться временные интервалы от минимального в 10 минут до максимального в 45 дней.

При нажатии кнопок +  спустя **90 минут** на дисплее отображается **HH 02**: в этом случае период времени дается в часах от минимального в 2 часа до максимального в **47 часов** с шагом в 1 час.

При нажатии кнопок +  спустя **47 часов** на дисплее отображается **DD 02**: в этом случае период времени дается в днях от минимального в 2 дня до максимального в **45 дней** с шагом в 1 день.











После активации этой функции не нажимайте никаких кнопок. При нажатии какой-либо клавиши удаленного управления по ошибке может включиться ручная функция (в этом случае на дисплее отобразится , при этом функция «Программа каникулы» выключится. В этом случае необходимо повторить действия, описанные в начале данного раздела для повторной активации функции.

1.11.1 Функция PARTY (МЕРОПРИЯТИЕ)

Данная функция позволяет пользователю задать временную температуру в помещении. Рабочий режим возвращается к изначальным настройкам по окончании заданного периода.

Для активации данной функции выполните следующие действия:

- Нажмите кнопку   для выбора режима **MANUAL** (РУЧНОЙ) (символ );
- Нажмите кнопку  , на экране появится надпись **MM 60** и мигающие символы  ;
- Для задания интервала программирования таймера обратитесь к разделу «Функция ПРОГРАММА КАНИКУЛЫ»;
- Для изменения значения температуры нажмите кнопку ОК (на дисплее появится «AMB»), затем нажмите кнопки +/- .

2. ОТЛОЖЕННОЕ ОТКЛЮЧЕНИЕ. ФУНКЦИЯ ЗАЩИТЫ ОТ ОБЛЕДЕНЕНИЯ

Не сливайте воду полностью из системы, так как повторное заполнение системы может вызвать дополнительное ненужное образование накипи внутри котла и в нагревательных элементах. Если в зимнее время года котел не используется, но при этом подвержен действию низких температур, рекомендуется добавить в воду системы специальные антифризы (например, пропилен гликоль в сочетании с ингибиторами коррозии и накипи). Электронное управление котла снабжено функцией защиты от обледенения для систем отопления, которая при падении температуры ниже 5°C включает работу горелки до достижения температуры подачи 30°C.





Функция работает, если котел не заблокирован, подключен к сети электропитания и к подаче газа при нормальном давлении в системе.

3. ПЕРЕХОД НА ДРУГОЙ ВИД ГАЗА

Котел может работать как на природном газе (G20), так и на сжиженном LPG (G31). Переключение котла с одного вида газа на другой должно выполняться ТЕХНИЧЕСКИМ СПЕЦИАЛИСТОМ АВТОРИЗОВАННОГО СЕРВИСНОГО ЦЕНТРА.

4. НЕСПРАВНОСТИ

При возникновении нарушения в работе на дисплее появляются мигающие символы   вместе с надписью **<ERROR>** (ОШИБКА). Неисправность идентифицируется кодом ошибки и буквой **Е**, сброс ошибки невозможен. Обратитесь в авторизованный сервисный центр.



E	Описание неисправности	Действия
10	Неисправность датчика внешнего зонда	Обратиться в авторизованный сервисный центр.
12	Неисправность включения выключателя дифференциального гидравлического давления	Обратиться в авторизованный сервисный центр.
13	Залипание контактов выключателя дифференциального гидравлического давления	Обратиться в авторизованный сервисный центр.
15	Ошибка управления газовым вентилем	Обратиться в авторизованный сервисный центр.
18	Выполняется автоматическое заполнение гидравлического контура	Дождаться окончания цикла заполнения.
19	Ошибка на фазе заполнения системы	Нажать и удерживать нажатой не менее 2 секунд клавишу 
20	Неисправен датчик температуры НТК (NTC) в трубопроводе	Обратиться в авторизованный сервисный центр.
28	Неисправен датчик температуры НТК (NTC) дымов	Обратиться в авторизованный сервисный центр.
40	Неисправен датчик температуры НТК (NTC) обратного контура	Обратиться в авторизованный сервисный центр.

50	Неисправен датчик НТК (NTC) температуры ГВС	Обратиться в авторизованный сервисный центр.
53	Выход дымохода забит	Отключить котел от электропитания на несколько секунд. Если ошибка не исчезла, обратиться в авторизованный сервисный центр.
55	Электронная панель не откалибрована.	Обратиться в авторизованный сервисный центр.
83...87	Проблема связи между панелью котла и блоком управления. Возможно короткое замыкание в проводке.	Обратиться в авторизованный сервисный центр.
92	Ошибка отвода дыма при калибровке (возможна рециркуляция дыма).	Обратиться в авторизованный сервисный центр.
109	Воздух в контуре котла (временная ошибка)	Обратиться в авторизованный сервисный центр.
110	Срабатывает предохранительный термостат вследствие превышения температуры (возможна блокировка насоса или попадание воздуха в контур отопления).	Нажать и удерживать нажатой не менее 2 секунд клавишу R
117	Слишком высокое давление в гидравлическом контуре (>2,7 бар)	Обратиться в авторизованный сервисный центр.
118	Слишком низкое давление в гидравлическом контуре	Убедитесь, что в системе правильное давление, обратитесь к разделу ЗАПОЛНЕНИЕ СИСТЕМЫ.
125	Срабатывание автомата защиты вследствие отсутствия циркуляции (контроль осуществляется при помощи датчика температуры)	Нажать и удерживать нажатой не менее 2 секунд клавишу R .
128	Отсутствие пламени	Нажать и удерживать нажатой не менее 2 секунд клавишу R .
129	Потеря пламени при розжиге	Обратиться в авторизованный сервисный центр.
130	Срабатывание датчика дыма НТК (NTC) вследствие превышения температуры	Нажать и удерживать нажатой не менее 2 секунд клавишу R .
133	Неисправность розжига (5 попыток)	Нажать и удерживать нажатой не менее 2 секунд клавишу R .

134	Блокировка газового клапана		Нажать и удерживать нажатой не менее 2 секунд клавишу R .
135	Внутренняя ошибка электронной панели		Обратиться в авторизованный сервисный центр.
	Ошибка подключения газового клапана		
154	Тест на проверку датчика контура подачи / обратного контура		Обратиться в авторизованный сервисный центр.
160	Неисправность вентилятора		Обратиться в авторизованный сервисный центр.
178	Срабатывание предохранительного термостата вследствие превышения температуры в низкотемпературной системе		Обратиться в авторизованный сервисный центр.
270	Перегрев теплообменника		Обратиться в авторизованный сервисный центр.
317	162	Обратиться в авторизованный сервисный центр.	Обратиться в авторизованный сервисный центр.
384	164	Паразитное пламя (внутренняя ошибка)	Нажать и удерживать нажатой не менее 2 секунд клавишу R .
385	165	Слишком низкое напряжение на входе	Автоматическая перезагрузка при напряжении свыше 175В. Если ошибка сохраняется обратиться в авторизованный сервисный центр.
431	Неисправность датчика теплообменника		Обратиться в авторизованный сервисный центр.



Допускается выполнение 5 попыток перезагрузки, после чего котел выключается. Подождите 15 минут перед новой попыткой перезагрузки.

5. ВЫКЛЮЧЕНИЕ КОТЛА

Для выключения котла отключите его от сети электропитания при помощи двухполюсного выключателя. В рабочем режиме «Off» (Откл.)  котел выключен, однако его электрические цепи находятся под напряжением, а функция защиты от обледенения остается активной.

6. ЗАПОЛНЕНИЕ СИСТЕМЫ

Регулярно проверяйте при холодном котле, что отображаемое на манометре **В** давление равно 1-1,5 бар. Если давление слишком низкое, поверните кран **А** для заполнения котла (рисунок справа).



Будьте особенно внимательны при заполнении системы отопления. В частности, откройте все термостатические клапаны системы, убедитесь, что вода поступает медленно во избежание формирования воздушных пузырей в первичном контуре до тех пор, пока не достигнуто рабочее давление. В заключение стравите воздух из всех радиаторов системы. Компания БАКСИ не несет ответственность за ущерб, причиненный наличием воздушных пузырей в первичном теплообменнике вследствие некорректного или неточного соблюдения вышеизложенных инструкций. Котел оборудован гидравлическим манометром, который предотвращает работу котла без воды.



Если падение давления происходит часто, котел должен быть проверен специалистом АВТОРИЗОВАННОГО СЕРВИСНОГО ЦЕНТРА.

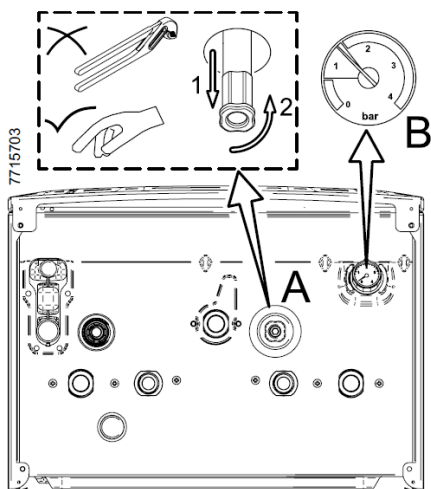

7. ИНСТРУКЦИИ ПО ТЕКУЩЕМУ ТЕХНИЧЕСКОМУ ОБСЛУЖИВАНИЮ

В целях поддержания исправного состояния и обеспечения эффективной работы котла он должен подвергаться проверке специалистами Авторизованного сервисного центра по окончании каждого рабочего периода. Внимательное техническое обслуживание обеспечивает экономичную работу системы.

ИНСТРУКЦИИ ДЛЯ ОЗНАКОМЛЕНИЯ ПЕРЕД УСТАНОВКОЙ

Приведенные ниже замечания и инструкции адресованы установщикам с целью облегчения процедуры установки. Инструкции по включению и эксплуатации котла приведены в разделе «Инструкции для пользователя». Установка, обслуживание и запуск бытовых систем отопления, работающих на газе, должны осуществляться квалифицированными техническими специалистами, в соответствии с действующим законодательством.

Кроме того, необходимо принимать во внимание следующее:

- При установке устройства в среде с температурой ниже 0°C, примите необходимые меры предосторожности во избежание образования льда в сифоне и системе дренажа конденсата.
- Данный котел может подключаться к любым двухтрубным и однострубым конвекторным пластинам, радиаторам или термоконвекторам. Проектирование секций системы может осуществляться как обычно, однако с учетом имеющихся впускных каналов на пластине, как поясняется в разделе 16.
- Не оставляйте доступными для детей элементы упаковки (пластиковые пакеты, пенопласт и т.д.), т.к. они могут быть источником опасности.
- Первое включение котла должно производиться специалистом авторизованного сервисного центра, как указано в приложении.

Несоблюдение данных указаний ведет к недействительности гарантии.

ПРЕДУПРЕЖДЕНИЕ О ПОДКЛЮЧЕНИИ ДОПОЛНИТЕЛЬНОГО НАСОСА

Если в системе отопления используется дополнительный насос, подключайте его в обратный контур котла. Это обеспечит правильную работу выключателя напора воды.

ПРЕДУПРЕЖДЕНИЕ О ПОДКЛЮЧЕНИИ СОЛНЕЧНЫХ ПАНЕЛЕЙ

Если бойлер проточного (смешанного) типа подключается к системе солнечных панелей, максимальная температура ГВС для бытовых нужд на входе в котел не должна превышать 60°C.



Не оставляйте доступными для детей элементы упаковки (пластиковые пакеты, пенопласт и т.д.), т.к. они могут быть источником опасности.

8. УСТАНОВКА КОТЛА

Котел может быть установлен следующими способами:

1. Установка в нише на улице
2. Настенная установка на улице под навесом
3. Настенная установка на улице без навеса

КОМПЛЕКТ ПОСТАВКИ

- Короб (см. рисунок в приложении «РАЗДЕЛ С» в конце руководства)
- Опорная штанга котла для установки в коробе
- Опорная штанга котла для настенной установки
- Расширительная пробка и зажимной винт 8 мм

Установите два крана 3/4G (на подаче и в обратном контуре) в центральном контуре отопления. Эти краны позволяют проводить важные действия с системой без полного слива воды. Если вы устанавливаете котел в существующей системе или заменяете ее, кроме кранов, установите под котлом бак-отстойник и подключите его в обратный контур, он послужит для сбора осадка и накипи из системы после ее промывки.



Не превышайте давление на пластиковые части, такие как сифон или труба дымохода.



Затягивайте соединения в местах подключения воды аккуратно (максимальный момент затяжки 30 Нм).



Перед запуском котла заполните сифон водой во избежание распространения дыма по помещению.

РАЗМЕРЫ КОТЛА И КОРОБА

Размеры котла и короба, а также расположение мест подключения воды показаны на в приложении «РАЗДЕЛ С» в конце руководства.

	Место слива конденсата		Подключение газа (G3/4")
	Слив из предохранительного клапана		Подключение ХВС / Кран заполнения системы (G1/2")
	Подача в систему отопления (G3/4")		Обратный контур системы отопления (G3/4")
	Вход в контур ГВС (G1/2") модели 24 и 28 / накопительный бойлер (G3/4") модель 1.12 и 1.24		

8.1 УСТАНОВКА В НИШЕ НА УЛИЦЕ

Устройство может быть установлено в стандартном коробе, который поставляется в отдельной упаковке в качестве дополнительного оборудования. Короб должен быть установлен в стене, внутри ниши, оборудованной для этой цели, и закреплен на анкерных болтах с двух сторон.



Для обеспечения надлежащей установки котла внутренняя полезная глубина короба должна соответствовать 240 мм. При

несоответствии используйте разделительную рамку, которая может поставляться как дополнительное оборудование.

Подсоедините систему к точкам подключения газа и воды на нижней штанге корпуса.

По окончании строительных работ установите на фитинги опорную штангу внутри корпуса. Чтобы закрепить штангу вставьте в ее отверстия 6 саморезов, поставляемых в комплекте с котлом. Установите котел на штангу, используя верхние отверстия (деталь А на рисунке) и выполните гидравлические подключения при помощи гибкой подводки (доступна для поставки как дополнительное оборудование).

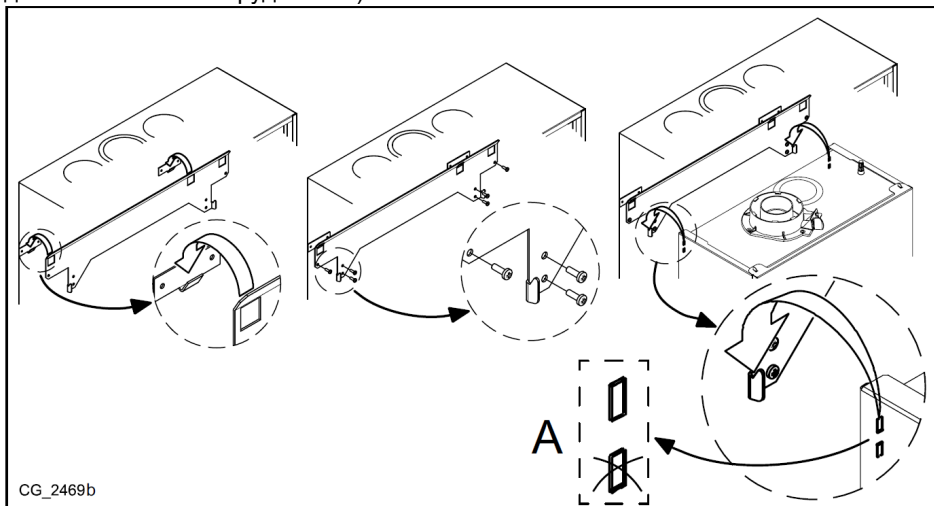

Предохранительный клапан **ДОЛЖЕН** быть подключен к сливному клапану в месте расположения отверстия "↓" в основании корпуса так, чтобы избежать утечек из него.

Подключите клапан слива конденсата к отстойнику в месте расположения отверстия "↓" на задней поверхности корпуса. Убедитесь, что он расположен под уклоном.

Избегайте горизонтальных отрезков трубопроводов.

После закрепления котла подсоедините, в соответствии с указаниями следующих разделов, дымоход и воздуховоды, которые поставляются как дополнительное оборудование.

8.2 НАСТЕННАЯ УСТАНОВКА НА УЛИЦЕ ПОД НАВЕСОМ

Котел может устанавливаться на улице, в частично защищенной зоне. Частично защищенная зона – это место, где котел не подвержен прямому воздействию атмосферных явлений (дождь, снег, град и т.д.).

После принятия окончательного решения о месте монтажа котла установите на стене короб. Подсоедините систему к местам подключения газа и воды на нижней штанге короба. Убедитесь, что задняя часть котла расположена как можно более параллельно стене (в противном случае установите калибровочную прокладку в нижней части). Закрепив котел в коробе, подсоедините, в соответствии с указаниями следующих разделов, дымоход и воздухопроводы, которые поставляются как дополнительное оборудование. Подсоедините сифон к сливному клапану и убедитесь, что соединение расположено под уклоном. Избегайте горизонтальных отрезков.

8.3 НАСТЕННАЯ УСТАНОВКА НА УЛИЦЕ БЕЗ НАВЕСА

Котел может быть установлен на улице в открытом незащищенном месте с использованием комплекта для сооружения навеса, поставляемого как дополнительное оборудование.

После принятия окончательного решения о месте монтажа котла установите на стене короб. Подсоедините систему к местам подключения газа и воды на нижней штанге короба. Убедитесь, что задняя часть котла (спинка) расположена как можно более параллельно стене (в противном случае установите калибровочную прокладку в нижней части).

Закрепив котел в стене, смонтируйте детали из комплекта для навеса, руководствуясь рисунком. Подсоедините, в соответствии с указаниями следующих разделов, дымоход и воздухопроводы, которые поставляются как дополнительное оборудование.

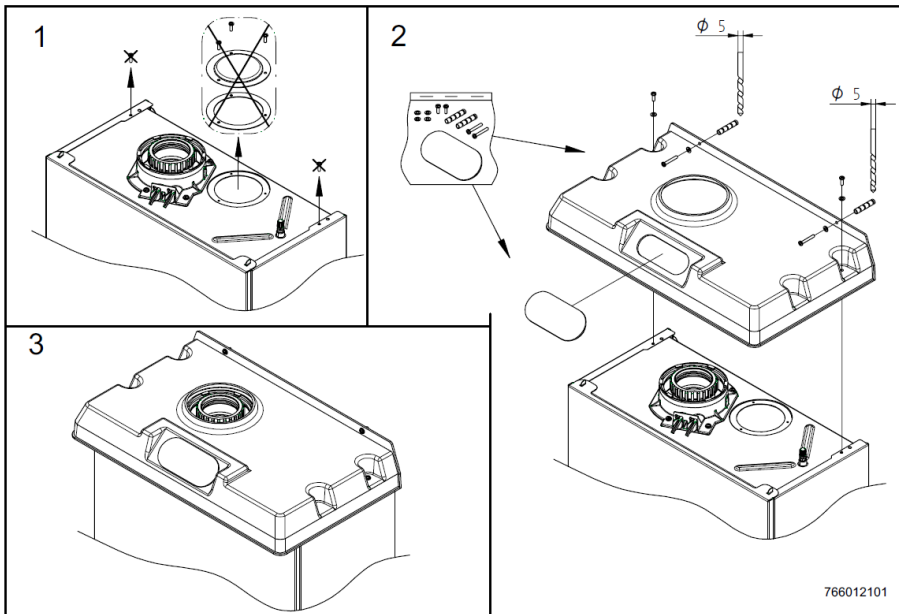

9. УСТАНОВКА ВОЗДУХОВОДОВ И ДЫМОХОДОВ

Котел имеет гибкую конфигурацию и может быть легко установлен благодаря широкому набору аксессуаров, как было показано выше. Котел спроектирован для подключения к вертикальному или горизонтальному коаксиальному дымоходу. Котел может также работать с отдельными дымоходами при помощи комплекта разделительного оборудования.

ПРЕДУПРЕЖДЕНИЯ

C13, C33 Оконечные устройства для отдельных дымоходов должны устанавливаться в пределах 50 см². Подробные инструкции предоставляются с конкретными аксессуарами.

C53 Не устанавливайте оконечные устройства дымоходов и воздуховодов на противоположной стороне здания.

C63 Потеря давления в дымоходе не должна превышать **100Па**. Дымоход должен быть сертифицирован для данного вида использования и для работы при температуре выше 100°C. Оконечное устройство дымохода должно быть сертифицировано по EN 1856-1.

C43, C83 Дымоход или его оконечное устройство должно соответствовать цели применения

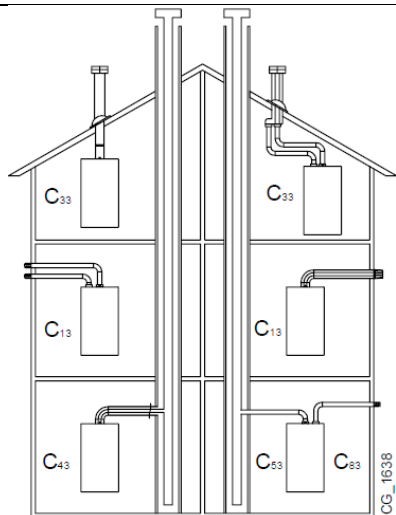

В целях оптимизации установки следует использовать дополнительное оборудование, поставляемое производителем.



В целях обеспечения максимально безопасной эксплуатации убедитесь, что дымоходы надежно закреплены на стене надлежащими скобами. Скобы должны располагаться поверх стыков на расстоянии примерно 1 метр одна от другой.

9.1 КОНЦЕНТРИЧЕСКИЕ ДЫМОХОДЫ

Данный тип дымохода используется для отвода дымов и направления воздуха горения как за пределы здания, так и в дымоход LAS в случае его установки. Для соединения котла с входным воздуховодом и дымоходом выпуска используется угловой фитинг 90°, что обеспечивает соответствие различным требованиям. Угловой фитинг может также использоваться как дополнительный изгиб в сочетании с коаксиальным дымоходом или угловым соединителем 45°.

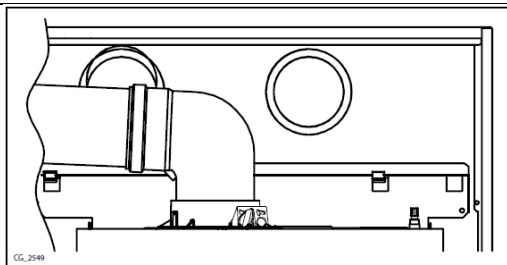

- Угловой фитинг 90° сокращает общую длину дымохода на 1 метр.
- Угловой фитинг 45° сокращает общую длину дымохода на 0,5 метра.
- При расчете максимально возможной длины первый угловой фитинг 90° не учитывается

Присоедините вытяжную трубу при помощи двух гальванизированных саморезов Ø 4,2 мм минимальной длины 19 мм. Если они не включены в поставку, необходимо подобрать в коммерческой сети саморезы с аналогичными характеристиками.



Перед затяжкой винтов убедитесь, что отрезок трубы не менее 45 мм вставлен в уплотнительную прокладку (см. рисунки в приложении «РАЗДЕЛ D» в конце руководства).



Убедитесь, что уклон в сторону котла составляет не менее 5 см на метр дымохода.



НЕКОТОРЫЕ ПРИМЕРЫ УСТАНОВКИ ДЫМОХОДОВ И ИХ СООТВЕТСТВУЮЩАЯ МАКСИМАЛЬНАЯ ДЛИНА ПОКАЗАНЫ В ПРИЛОЖЕНИИ «РАЗДЕЛ D» В КОНЦЕ ДАННОГО РУКОВОДСТВА.

9.2 РАЗДЕЛЬНЫЕ ДЫМОХОДЫ

Данный тип монтажа обеспечивает отвод дымов как за пределы здания, так и в отдельные оконечные устройства дымохода. Воздух горения, может быть направлен в место, отличное от оконечного устройства дымохода. Комплект разделительных приспособлений включает переходник для дымохода (80) (В) и переходник для воздуховода (А). При установке переходника воздуховода используйте винты и уплотнения, предварительно снятые с крышки.

Для соединения котла с входным воздуховодом и дымоходом выпуска используется угловой фитинг 90°, что обеспечивает соответствие различным требованиям. Угловой фитинг может также использоваться как дополнительный изгиб в сочетании с участком трубопровода или с угловым соединителем 45°.

- Угловой фитинг 90° сокращает общую длину дымохода на 0,5 метр.
- Угловой фитинг 45° сокращает общую длину дымохода на 0,25 метра.
- При расчете максимальной возможной длины первый угловой фитинг 90° не учитывается.

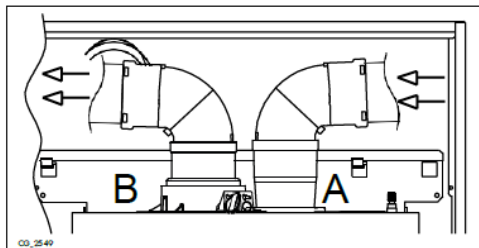

Убедитесь, что уклон в сторону котла составляет не менее 5 см на метр дымохода.



НЕКОТОРЫЕ ПРИМЕРЫ УСТАНОВКИ ДЫМОХОДОВ И ИХ СООТВЕТСТВУЮЩАЯ МАКСИМАЛЬНАЯ ДЛИНА ПОКАЗАНЫ В ПРИЛОЖЕНИИ «РАЗДЕЛ D» В КОНЦЕ ДАННОГО РУКОВОДСТВА.

РАЗДЕЛЬНЫЕ ДЫМОХОДЫ (ТИП В23)

При установке дымохода тип В23 воздух горения направляется за пределы помещения, в котором установлен котел. Для отвода дымов необходим комплект дополнительного оборудования для монтажа трубопровода 80 мм. Данный тип монтажа обеспечивает отвод дымов как за пределы здания, так и в отдельные дымоходы. Комплект разделительных приспособлений включает переходник для дымохода (В) 80 мм и переходник для воздуховода (А). При установке переходника воздуховода используйте винты и уплотнения, предварительно снятые с крышки.

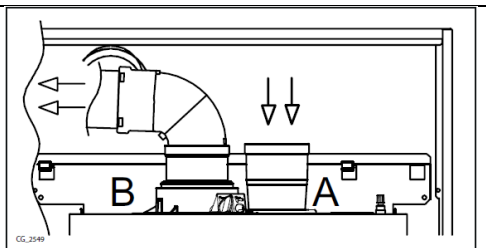

МАКСИМАЛЬНАЯ ДЛИНА ДЫМОХОДА СОСТАВЛЯЕТ 25 м.

РАЗДЕЛЬНЫЕ ДЫМОХОДЫ С КОМПЛЕКТОМ ДЛЯ НАВЕСА (ТИП В23)

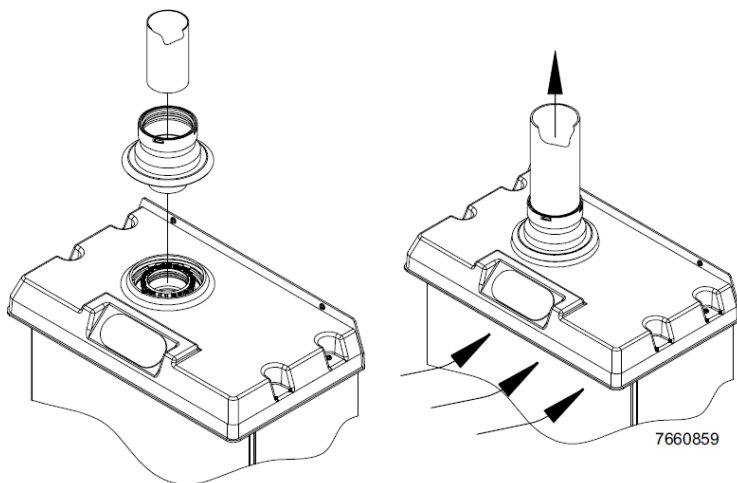

При установке дымохода тип В23 воздух горения направляется за пределы помещения, в котором установлен котел. Для отвода дымов необходим комплект дополнительного оборудования для монтажа трубопровода 80 мм и переходник для дымохода 60/80 мм.



МАКСИМАЛЬНАЯ ДЛИНА ДЫМОХОДА СОСТАВЛЯЕТ 25 м.

10. ЭЛЕКТРИЧЕСКИЕ ПОДКЛЮЧЕНИЯ

Данное устройство является электрически безопасным только при условии правильного подключения к исправной системе заземления в соответствии с действующими нормативами техники безопасности. Подключите котел к однофазному заземленному источнику питания 230В при помощи кабеля с трехштырьковым соединителем, входящим в поставку; соблюдайте полярность нейтрального и токоведущих контактов.

Используйте двухполюсный выключатель с расстоянием между контактами не менее 3 мм.

При замене кабеля питания устанавливайте гармонизированный кабель HAR H05 VV-F 3x0,75 мм² максимальным диаметром 8 мм. Для доступа к клеммной колодке снимите переднюю панель котла (которая закреплена двумя винтами у основания) и поверните блок управления вниз. Сняв крышку, вы увидите клеммную колодку, используемую для электрических соединений. В клеммной колодке блока питания установлены два плавких предохранителя 2А (для проверки или замены предохранителя извлеките черный патрон предохранителя).

СМ.СХЕМУ ЭЛЕКТРИЧЕСКИХ СОЕДИНЕНИЙ В ПРИЛОЖЕНИИ «РАЗДЕЛ В» В КОНЦЕ НАСТОЯЩЕГО РУКОВОДСТВА.



Убедитесь, что общая входная номинальная мощность подключенного к устройству оборудования не превышает 2А. Если выше, установите реле между дополнительным оборудованием и электронной панелью.



Подключения в клеммной колодке М1 являются высоковольтными (230В). Перед выполнением подключений убедитесь, что устройство отсоединено от сети питания. Соблюдайте полярность входных проводов на клеммной колодке М1: L(LIVE-ТОК) – N (NEUTRAL-НОЛЬ).

ДОСТУП К БЛОКУ УПРАВЛЕНИЯ КОТЛА

Для доступа к блоку управления котла выполните следующие действия (см. рисунок ниже):

- Отключите котел от сети электропитания;
- Снимите переднюю панель корпуса (если он используется) и котла (установлены на 2 винтах);
- Аккуратно сдвиньте блок управления с боковой панели котла;
- Отрегулируйте блок управления;
- По окончании установите блок управления на его место.

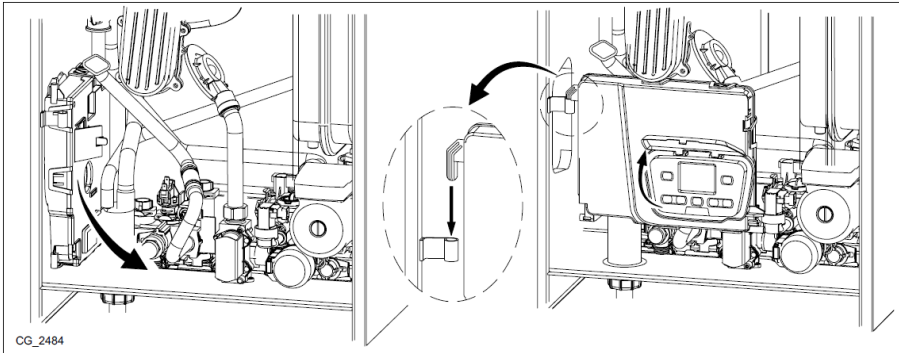

КЛЕММНАЯ КОЛОДКА M1

(L) = Live (токоведущий, коричневый)

(N) = Neutral (нейтральный, синий)

 = **Earth** (заземление, желто-зеленый)

(1) (2) = контакты комнатного термостата

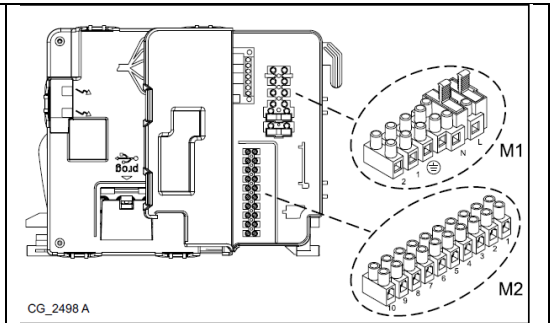

Если комнатный термостат не используется или если комнатный блок модуляции, поставляемый в комплекте с котлом, не подключен, установите перемычку между клеммами 1-2 в колодке M1 котла.

КЛЕММНАЯ КОЛОДКА M2

Клеммы 1-2: Подключение удаленного управления (низкого напряжения).

Клеммы 4-5: Подключение внешнего датчика (поставляется как дополнительное оборудование).

Клеммы 3-6-7-8: не используются.

Клеммы 9-10: подключение датчика накопительного бойлера контура ГВС (только для моно-отопительных котлов).



Если устройство подключено к системе теплых полов, установите ограничительное термореле во избежание перегрева теплых полов.



Используйте проходные изоляционные втулки в нижней части котла для пропускания кабеля через клеммные колодки.

10.1 УСТАНОВКА БЛОКА УДАЛЕННОГО УПРАВЛЕНИЯ НА СТЕНЕ

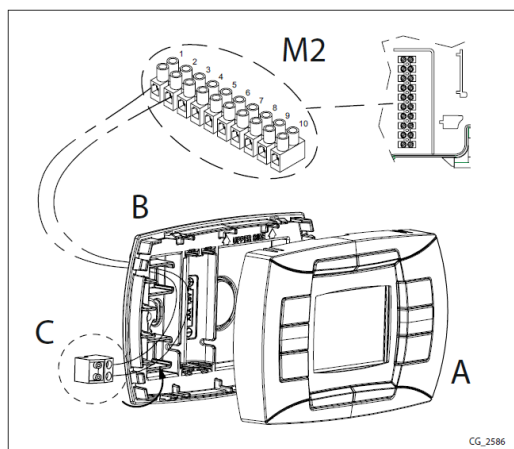

Приступая к установке блока, ознакомьтесь с руководством к комнатному блоку управления. Выполните следующие действия:

- Отсоедините котел от сети электропитания.
- Демонтируйте перемычку между контактами 1-2 клеммной колодки M1.
- Откройте блок удаленного управления, отделяя основание В от передней панели А.
- Протяните 2 провода от клеммной колодки M2 котла через отверстие в основании В, которое примыкает к стене.
- Подсоедините провода 1-2 (не поляризованные), идущие от клеммной колодки M2 котла, к выходным клеммам основания В.

- Прикрепите основание В к стене при помощи дюбелей и винтов, поставляемых в комплекте с блоком.
- Установите переднюю панель А на основание, прикрепленное к стене, действуйте без применения излишней силы.
- Подключите котел к сети электропитания и убедитесь, что блок удаленного управления включился.



Блок удаленного управления регулирует работу котла за исключением некоторых функций: функции чистки дымохода, функции первого запуска и функции регулировки сгорания. На блоке удаленного управления не доступно информационное меню котла.



В случае ошибки связи между основной и удаленной панелью управления отображается код ошибки E83. Возможно короткое замыкание в проводке. Избегайте прокладки проводов вблизи источников тепла, высоковольтных и магнитных полей.

10.1.1 ФУНКЦИИ УСТАНОВЩИКА

Для получения доступа к разделу Информация и Расширенному режиму настроек нужно нажать и удерживать нажатой не менее 3 секунд клавишу IP. В режиме INFO на дисплее отобразится надпись “INFO”.



Для выхода из режима INFO временно нажмите на клавишу IP.

Для прокрутки меню в заданном режиме нажмите ОК. Для задания параметров нажмите кнопку +/- .



Связь между основной и удаленной панелью не устанавливается мгновенно. В некоторых случаях передача команды с удаленного блока управления занимает некоторое время в зависимости от типа передаваемой информации.

ЦЕНТРАЛЬНОЕ ОТОПЛЕНИЕ (CH)

- “CH SL” – Максимальная температура уставки контура отопления, значение, которое задается кнопками +/- . ПРЕДУПРЕЖДЕНИЕ: Для изменения единицы измерения с °C на °F и обратно нажмите кнопку .
- “EXT°C” – Температура наружного воздуха (при подключении внешнего датчика).
- “CH O>” – Максимальная температура подачи контура отопления.
- “CH R<” – Температура в обратном контуре отопления (не предусмотрено).
- “CH S^” – Температура уставки в контуре отопления.
- “CH MX” – Максимальная температура уставки в контуре отопления.
- “CH MN” – Минимальная температура уставки в контуре отопления.

ГОРЯЧЕЕ ВОДОСНАБЖЕНИЕ

- “HW O>” – Температура подачи ГВС
- “HW S^” – Максимальная температура уставки. Для задания значения нажмите кнопки +/- .
- “HW MX” – Максимальная температура уставки ГВС
- “HW MN” – Минимальная температура уставки ГВС



РАСШИРЕННЫЕ ВОЗМОЖНОСТИ

- “PWR %” – Уровень мощности / Модуляция пламени (%)
- “P BAR” – Давление воды в контуре отопления (бар)
- “F L/M” – Расход воды (л/мин)

НАСТРОЙКА ПАРАМЕТРОВ

- “K REG” константа настройки центрального отопления (0,5...0,9 – заводская настройка = 3 – См. приложение РАЗДЕЛ Е). Для задания значения нажмите кнопки +/- . Более высокое значение настройки ведет к более высокой температуре подачи. Чтобы задать правильное значение константы центрального отопления **KREG**, температура в помещении должна соответствовать заданному значению центрального отопления с учетом колебания температуры наружного воздуха.
- “BUILD” Параметр, который учитывает степень теплоизоляции здания (1...10 – заводская настройка = 5). При изменении наружной температуры воздуха температура в помещении изменяется с различным коэффициентом, зависящим от способности здания удерживать тепло. Высокое значение настройки подразумевает тяжелые строительные конструкции (комнатная температура будет реагировать медленнее на внешние колебания температуры; здания с толстыми стенами или с внешней изоляцией). Низкое значение настройки подразумевает легкие строительные конструкции (комнатная температура

быстрее реагирует на изменения внешней температуры; здания с легкой изоляцией). Для установки значения нажмите кнопки +/- .

- **“YSELF”** Функция автоматической настройки температуры подачи CH Enabled (Вкл.) / Disabled (Выкл.) (1/0) (заводская настройка = 1). С включением функции константа **KREG** изменяется в соответствии с комфортной комнатной температурой. Эта функция работает с подключенным датчиком наружной температуры. Для установки значения нажмите кнопки +/- .
- **“AMBON”** Влияние температуры в помещении Включено / Отключено (1/0). Заводская настройка 1. В этом случае регулировка температуры в помещении зависит от установленной температуры подачи в контуре отопления («CH SL»). Для установки значения нажмите кнопки +/- . **Примечание: см. сводную таблицу возможных комбинаций AMBON и MODUL.**
- **“T ADJ”** Коррекция показаний комнатного датчика удаленного управления (заводская настройка 0,0°C). Функция позволяет корректировать показания комнатного датчика в диапазоне от -3,0°C до 3,0°C с точностью 0,1°C. Значение может быть задано кнопками +/- . Функция доступна только если измерения производятся в °C.
- **“MODUL”** Включение/выключение модуляции температуры подачи в зависимости от комнатной температуры и значения температуры наружного воздуха (с подключенным датчиком наружной температуры), (с включенным датчиком комнатной температуры). Значение, равное 1, означает включение заданного значения модуляции; значение, равное 0, указывает на его отключение. Указанное значение может быть изменено кнопками +/- . **Примечание: см. сводную таблицу возможных комбинаций AMBON и MODUL.**

Сводная таблица возможных комбинаций функций AMBON и MODUL.



AMBON	MODUL	ФУНКЦИЯ КНОПОК +/- 
1	1	Регулировка комнатной температуры (модулируемая температуры подачи)
0	1	С датчиком наружной температуры: регулировка кривой KREG Без датчика наружной температуры: регулировка расчетной температуры подачи (рекомендуется задать MODUL = 0)
0	0	Регулировка температуры подачи
1	0	Регулировка комнатной температуры (фиксированная температура подачи).

- **“HW PR”:** Включение устройства программирования ГВС (только для котлов с внешним баком для горячей воды). Заводская настройка 1.
0: Отключено
1: Всегда включено
2: Включено по недельной программе ГВС (более подробно HW PR см. в разделе «ПРОГРАММИРОВАНИЕ ИНТЕРВАЛОВ РАБОТЫ РЕЖИМА ГВС»).

- “**NOFR**”: Включение / выключение функции защиты от обледенения (1/0). Заводская настройка 1.



Данная функция должна быть всегда включена (1).

- “**COOL**”: Включение / выключение функции контроля летней температуры. Заводская настройка = 0. При задании параметра = 1 функция включена, доступен режим работы котла «SUMMER+COOL». Данная функция дополняет функции, которые рассматривались в разделе «ОПИСАНИЕ КНОПКИ  (Лето – Зима – Только отопление – Выкл.) : **SUMMER (ЛЕТО) – WINTER (ЗИМА) – SUMMER+COOL (ЛЕТО+ОХЛ.) – HEATING ONLY (ТОЛЬКО ОТОПЛЕНИЕ) – OFF (ВЫКЛ.)**. Чтобы включить функцию нажмите кнопку  и удерживайте, пока на дисплее справа от значения времени не появится символ ✖. Цель данной функции – включить удаленный контроль для регулировки температуры в летнее время путем управления одним или несколькими внешними охлаждающими устройствами, такими, как установки кондиционирования. Таким образом плата реле включает внешнюю установку кондиционирования, когда температура в помещении превышает заданное значение на блоке удаленного управления. Когда функция включена на дисплее мигает символ ✖. См. рисунок ниже и руководство по техническому обслуживанию.

10.2 ПОДКЛЮЧЕНИЕ КОМНАТНОГО ТЕРМОСТАТА



Подключения в клеммной колодке M1 являются высоковольтными (230В). Перед выполнением подключений убедитесь, что устройство отсоединено от сети питания. Соблюдайте полярность входных проводов на клеммной колодке M1: L(LIVE-ТОК) – N (NEUTRAL-НОЛЬ).

Чтобы подключить к котлу комнатный термостат выполните следующие действия:

- Выключите котел;
- Откройте клеммную колодку M1;
- Демонтируйте перемычку между контактами 1-2 и подключите к ним провода комнатного термостата;
- Включите котел и убедитесь в правильной работе комнатного термостата.

10.3 ДОПОЛНИТЕЛЬНОЕ ОБОРУДОВАНИЕ, НЕ ВКЛЮЧЕННОЕ В ПОСТАВКУ

10.3.1 ДАТЧИК НАРУЖНОЙ ТЕМПЕРАТУРЫ

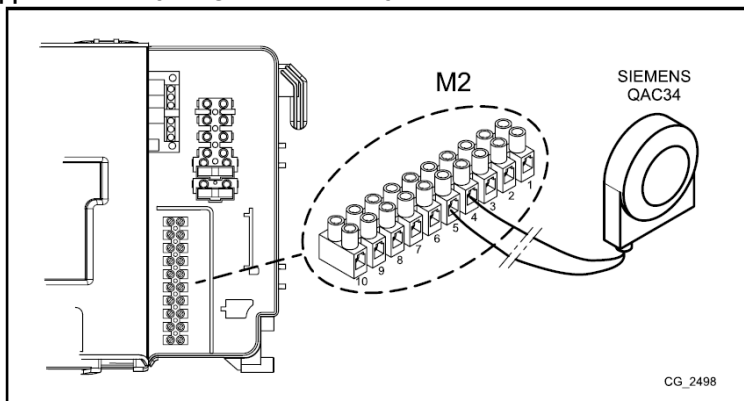



Подключите провода датчика наружной температуры к клеммам 4-5 клеммной колодки M2, как показано на рисунке выше, соблюдайте указания руководства, поставляемого в комплекте с датчиком.

При подключенном датчике наружной температуры регулировка температуры подачи зависит от устройств, подключенных к котлу, как показано ниже:

- **ПОДКЛЮЧЕНИЕ КОМНАТНОГО ТЕРМОСТАТА БЕЗ УДАЛЕННОГО УПРАВЛЕНИЯ**

Кривая **Kt** задается вручную клавишами   на панели управления котла.



- **ПОДКЛЮЧЕНИЕ БЛОКА УДАЛЕННОГО УПРАВЛЕНИЯ БЕЗ КОМНАТНОГО ТЕРМОСТАТА**

При установленном блоке удаленного управления (раздел УСТАНОВКА БЛОКА УДАЛЕННОГО УПРАВЛЕНИЯ НА СТЕНЕ), регулировка температуры подачи контура отопления зависит от кривой **K REG**, коэффициента корректировки KORR (влияющего на температуру в помещении) и от температуры в помещении (TAMB), заданных вручную клавишами   .

- **ПОДКЛЮЧЕНИЕ КОМНАТНОГО ТЕРМОСТАТА И БЛОКА УДАЛЕННОГО УПРАВЛЕНИЯ**



Если оба устройства – комнатный термостат и блок удаленного управления – подключены к котлу, регулировка температуры подачи контура отопления зависит от кривой, заданной для каждого из указанных устройств, как описано выше.

1) ЗАДАНИЕ КЛИМАТИЧЕСКОЙ КРИВОЙ Kt С КОМНАТНЫМ ТЕРМОСТАТОМ (ТА) С ПАНЕЛИ УПРАВЛЕНИЯ КОТЛА

Если к котлу подключен датчик наружной температуры, электронная панель управления регулирует расчетную температуру подачи в соответствии с заданным коэффициентом **Kt**. Нажатием кнопок   , как указывается в схеме в приложении **РАЗДЕЛ Е**, выберите наиболее подходящую кривую (от 00 до 90).

ВАЖНО: Кривая Kt может настраиваться с панели управления котла только, если блок удаленного контроля отключен.

УСЛОВНЫЕ ОБОЗНАЧЕНИЯ К СХЕМЕ – РАЗДЕЛ Е

	Температура подачи		Температура наружного воздуха
---	--------------------	---	-------------------------------

1) ЗАДАНИЕ КЛИМАТИЧЕСКОЙ КРИВОЙ K REG С БЛОКА УДАЛЕННОГО УПРАВЛЕНИЯ

См. разделы «ФУНКЦИИ УСТАНОВЩИКА» - «НАСТРОЙКА ПАРАМЕТРОВ» - «К REG»

Подключите датчик наружной температуры к котлу с целью отображения на дисплее комнатного устройства температуры наружного воздуха в °С.



10.3.2. ПОДКЛЮЧЕНИЕ К ЗОНОВОЙ СИСТЕМЕ

Для использования данной функции установите электронную плату программируемого реле, которая поставляется как дополнительное оборудование.

КЛЮЧ ДЛЯ ЭЛЕКТРИЧЕСКИХ ПОДКЛЮЧЕНИЙ (См. схему А в приложении **РАЗДЕЛ F** в конце настоящего руководства).

Z	Зона (1...№)	EV	Зоновый электроклапан
R	Реле	RT	Комнатный термостат

Данный котел может управлять зоновой системой отопления. Комнатный блок (настенный) может использоваться для управления одной зоной, а обычный термостат – для управления остальными зонами.

ПОДКЛЮЧЕНИЯ СИСТЕМЫ

- Подключите клапан /насос зоны 1 к клеммам 1-3 на плате реле клеммной коробки внутри панели управления котла.

- Подключите контакт комнатного термостата других зон к клеммам 1-2 клеммной коробки М1 (раздел ПОДКЛЮЧЕНИЕ КОМНАТНОГО ТЕРМОСТАТА).

Убедитесь, что параметр **P04 = 02**. Задайте параметр **P10** (раздел НАСТРОЙКА ПАРАМЕТРОВ).

11. СПЕЦИАЛЬНЫЕ ФУНКЦИИ









Данные функции могут быть включены на панели блока управления котла. Для получения доступа к панели управления котла обратитесь к разделу «ЭЛЕКТРИЧЕСКИЕ ПОДКЛЮЧЕНИЯ – ДОСТУП К БЛОКУ УПРАВЛЕНИЯ КОТЛА».



Если на дисплее мигают символы    , активна одна из следующих функций: ПЕРВЫЙ ЗАПУСК, ФУНКЦИЯ ЧИСТКИ ДЫМОХОДА или ФУНКЦИЯ РЕГУЛИРОВКИ СГОРАНИЯ.

11.1 ПЕРВОЕ ЗАЖИГАНИЕ

При первом включении котла выполните следующую процедуру. После подключения котла к сети электропитания на дисплее появляется код **000**. Это означает, что устройство готово к процедуре первого зажигания.

- Нажмите одновременно клавиши   и удерживайте 6 секунд. На дисплее на 2 сек. появится надпись **On**, которая сменится кодом **312**, указывающим, что работает функция продувки системы. Эта функция длится 10 минут.
- Затем котел включается, на дисплее отображается код **000**, чередующийся с показаниями мощности розжига в % и значением температуры в °С. На данной фазе, которая называется «**функция распознавания газа**» и длится примерно 7 минут, происходит анализ газа, поступающего из сети. Во время работы данной функции обеспечьте максимальную мощность теплообмена в контурах отопления или ГВС (запрос на производство горячей воды) с тем, чтобы предотвратить выключение котла вследствие перегрева.
- Если котел работает на природном газе, на дисплее примерно на 10 сек. появится надпись **NG**. Теперь котел готов к нормальной работе. Если на дисплее отображается надпись **LPG**, нажмите одновременно и удерживайте не менее 4 сек. клавиши  и , не меняя заводской настройки.
- Если котел работает на пропане, на дисплее появится надпись **LPG**. Нажмите  и удерживайте не менее 6 сек. для подтверждения типа газа, который реально используется. Если на дисплее отображается **NG**, а используемый тип газа не распознается, нажмите одновременно и удерживайте не менее 4 сек. клавиши  и  для выхода из функции. Затем измените параметр **P02=01**, как описано в разделе НАСТРОЙКА ПАРАМЕТРОВ и руководстве по эксплуатации котла.



Если функции продувки или распознавания газа были прерваны обесточиванием электросети, запустите функцию снова после появления напряжения; для этого нажмите одновременно и и удерживайте не менее 6 сек.

Если при выполнении функции продувки на дисплее отображается ошибка E118 (низкое давление в гидравлическом контуре), откройте кран заполнения на устройстве и восстановите нужное давление. Если функция распознавания газа прервана ошибкой (напр., E133 нет газа), нажмите для сброса ошибки, затем нажмите и (не менее чем на 6 сек.) для перезапуска функции. Если функция распознавания газа прервана перегревом, запустите функцию снова, для этого нажмите одновременно и и удерживайте не менее 6 сек.

Функция сгорания в данном устройстве прошла заводской контроль, калибровку и настройку для работы на ПРИРОДНОМ ГАЗЕ.

При выполнении функции контроля типа газа коэффициент сгорания увеличится на короткий промежуток времени, пока устанавливается тип газа.



При первом розжиге горелка может не загораться (что вызовет выключение котла) до окончания продувки воздуха в трубах. В этом случае повторяйте процедуру розжига до тех пор, пока газ не достигнет горелки. Для перезагрузки работы котла нажимайте и удерживайте не менее 2 сек.



При нескольких первых розжигах сразу после установки система может запустить процедуру самообучения в целях достижения требуемого уровня розжига.

11.2 ФУНКЦИЯ УДАЛЕНИЯ ВОЗДУХА ИЗ СИСТЕМЫ





Данная функция используется для облегчения удаления воздуха из контура отопления, если котел подключен впервые или после технического обслуживания, когда вода сливается из первичного контура.

Для включения функции удаления газа из системы нажмите одновременно клавиши и удерживайте 6 сек. Когда функция активна, на дисплее на несколько секунд появляется надпись **On**, которая сменяется программной строкой **312**.

Электронная панель запускает цикл работы котла вкл./выкл., который длится 10 минут. Функция автоматически прекращается по окончании цикла. Для ручного выхода из функции нажмите еще раз одновременно вышеуказанные клавиши и удерживайте 6 сек.

11.3 ФУНКЦИЯ ЧИСТКИ ДЫМОХОДА

Данная функция позволяет котлу генерировать максимальную тепловую мощность. После включения мощность котла в % может быть отрегулирована от минимума до максимума в режиме ГВС. Используется следующая процедура.

- Нажмите одновременно клавиши  и  и удерживайте не менее 6 сек. Когда функция включена, на дисплее несколько секунд появляется надпись **On**, которая сменяется программной строкой **303**, чередующейся с мощностью котла в %.
- Нажимайте клавиши   для ступенчатой настройки мощности (чувствительность 1%).
- Для выхода из функции нажмите обе клавиши одновременно и удерживайте не менее 6 сек, как описано в п.1.



Для отображения в течение 15 сек. текущей температуры подачи нажмите .

11.4 ТЕСТ НА СГОРАНИЕ (CO₂)

Для обеспечения правильной работы котла следует соблюдать предельно допустимое содержание CO₂-O₂ в топочных дымах, которое приведено в таблице ниже. Если значения CO₂-O₂ отличаются, проверьте электроды и соответствующие расстояния. При необходимости замените электроды и расположите их правильно. Если проблема не исчезает, используйте следующую функцию.

		G20		G31	
		CO ₂ %	O ₂ %	CO ₂ %	O ₂ %
Макс. мощность	Номин.знач	8,7	5,4	10,0	6,0
	Допуст.знач.	8,2-9,3	6,3-4,3	9,5-10,5	6,8-5,2
Мощность розжига	Номин.знач	8,7	5,4	10,8	4,8
	Допуст.знач.	8,2-9,3	6,3-4,3	10,3-11,3	5,5-4,1
Мин. мощность	Номин.знач	8,8	5,2	10,0	6,0
	Допуст.знач.	8,2-9,8	6,3-3,4	9,5-10,5	6,8-5,2



Значения CO₂/O₂ даны при закрытой крышке



Анализ продуктов сгорания должен выполняться при помощи анализатора, откалиброванного должным образом.







При нормальной работе котел выполняет контрольные циклы сгорания. На этой фазе на короткое время могут появиться значения CO выше 1000 миллионных долей.



ФУНКЦИЯ РЕГУЛИРОВКИ СГОРАНИЯ (CO₂ %)



Данная функция предусмотрена для частичной регулировки значения CO₂ %. Используется следующая процедура.

- Нажмите одновременно клавиши  и  и удерживайте не менее 6 сек. Когда функция включена, на дисплее несколько секунд появляется надпись

On, которая сменяется программной строкой **304**, чередующейся с мощностью котла в %.

- После включения горелки котел переходит на максимальную мощность ГВС (100). Когда на дисплее отображается 100, можно частично отрегулировать значение CO₂ %.
- Нажмите . На дисплее отобразится надпись 00, чередующаяся с номером функции 304 (символ  мигает).
- Для увеличения или уменьшения количества CO₂ (от -5 до +5) нажмите  .
- Для сохранения нового значения и просмотра мощности 100 на дисплее нажмите снова  (котел продолжает работать на максимальной мощности ГВС).

Данная процедура может также использоваться для регулировки количества **CO₂** применительно к **мощности розжига** и **минимальной мощности** путем нажатия клавиш   после выполнения 5 пункта описанной выше последовательности действий.

- После сохранения нового значения (пункт 5 вышеописанной процедуры) нажмите  и переведите котел на мощность розжига. Дождитесь стабилизации значения CO₂, затем выполните регулировку, как описано в п.4 процедуры (значение мощности – это число <>100 и <>0), затем сохраните (п.5).
- Еще раз нажмите  и переведите котел на минимальную мощность. Дождитесь стабилизации значения CO₂, затем выполните регулировку, как описано в п.4 процедуры (значение мощности = 00).
- Для выхода из функции нажмите обе клавиши одновременно и удерживайте не менее 6 сек, как описано в п.1.

12. ГАЗОВЫЙ КЛАПАН

Устройство не требует какой-либо регулировки газового клапана. Система обеспечивает электронную автонастройку.

Клавиша газового клапана

Pi

Напорный клапан подачи газа

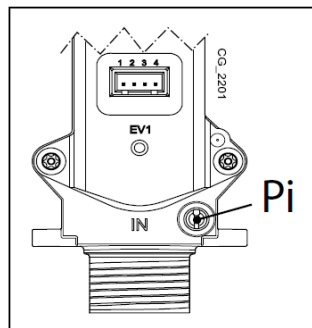

12.1 СПОСОБЫ ПЕРЕХОДА НА ДРУГОЙ ТИП ГАЗА

Только специалист авторизованного сервисного центра может переключить работу котла на другой типа газа: с ПРИРОДНОГО ГАЗА на СЖИЖЕННЫЙ LPG или наоборот. Для выполнения калибровки задайте параметр P02, как описано в разделе НАСТРОЙКА ПАРАМЕТРОВ. В заключение проверьте параметры сгорания, как описано в разделе СПЕЦИАЛЬНЫЕ ФУНКЦИИ – ПРОВЕРКА ПАРАМЕТРОВ СГОРАНИЯ.





После завершения перенастройки на другой тип газа в табличку котла следует внести изменения с указанием новых данных газа.

13. ИНФОРМАЦИОННОЕ МЕНЮ КОТЛА



Задайте параметры на панели блока управления котла. Для получения доступа обратитесь к разделу ЭЛЕКТРИЧЕСКИЕ ПОДКЛЮЧЕНИЯ.

Для отображения информации, приведенной в таблице ниже нажмите и удерживайте клавишу  не менее 1 сек. Для выхода нажмите .

	ОПИСАНИЕ		ОПИСАНИЕ
00	Внутренний код вторичной неисправности	06	Температура обратного контура отопления (°C)
01	Температуры подачи контура отопления (°C)	07	Температура на датчике дымохода (°C)
02	Температура наружного воздуха (°C)	08	Температура первичного теплообменника (°C)
03	Температура ГВС внешнего бака (отопительный котел)	09-13	Информация производителя
04	Температура ГВС (котел с пластинчатым теплообменником)	14	Идентификация связи Open Therm
05	Давление воды в системе отопления (бар)	15-18	Информация производителя

14. НАСТРОЙКА ПАРАМЕТРОВ



Задайте параметры на панели блока управления котла. Для получения доступа обратитесь к разделу ЭЛЕКТРИЧЕСКИЕ ПОДКЛЮЧЕНИЯ.

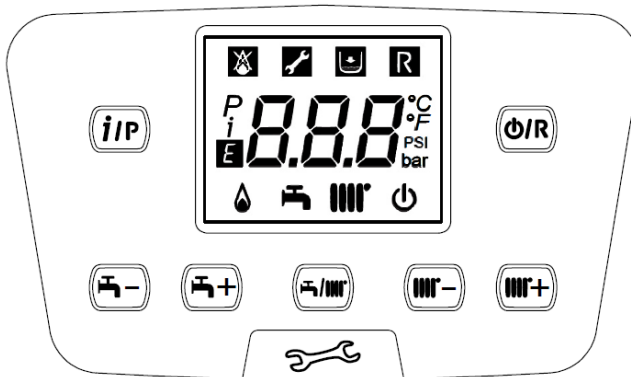









Обозначения клавиш

	Регулировка температуры ГВС (+ для увеличения, - для уменьшения)
	Регулировка температуры воды контура отопления (+ для увеличения, - для уменьшения)
	Информация о работе котла
	Режим работы: ГВС – ГВС и отопление – Только отопление
	Выкл. – Перегрузка – Выход из меню/функции

Значение символов

	Выкл: отопление и ГВС отключены (активна только функция защиты от обледенения)		Горелка горит
	Ошибка препятствующая розжигу горелки		Включен режим ГВС
	Низкое давление в системе/котле		Включен режим отопления
	Вызов сервисного технического центра		Меню программирования
	Ошибка, перезагружаемая вручную ()		Информационное меню котла
	Ошибка в развитии	°C, °F, bar, PSI	Задайте единицу измерения (SI/US)

Для программирования параметров электронной панели котла выполните следующие действия:

- Нажмите одновременно клавиши  и  и удерживайте 6 секунд до тех пор, пока на дисплее не появится программная строка P01, чередующаяся с заданным значением;
- Для прокрутки списка параметров нажмите  .
- Нажмите , выбранное значение начнет мигать, для изменения значения нажмите  .
- Для подтверждения значения нажмите  или нажмите  для выхода без сохранения.



Более подробные инструкции, касающиеся перечисленных в таблице параметров, поставляются в комплекте с соответствующим дополнительным оборудованием.



Если устройство подключено к системе теплых полов, задайте параметр P16=01

ОПИСАНИЕ ПАРАМЕТРОВ		ЗАВОДСКИЕ НАСТРОЙКИ	
		24	28
P01	Информация производителя	01	
P02	Используемый газ 00 = метан – 01 = LPG	00	
P03	Гидравлическая система 00 = устройство проточного типа 05 = устройство с внешним накопительным бойлером 08 = устройство, работающее только на отопление	00	
P04	Программируемое реле 1 настройка (см. инструкции ОБСЛУЖИВАНИЕ) 00 = функция не привязана 01 = контакт реле закрыт при запросе комнатного термостата (230В) 02 = контакт реле закрыт при запросе блока удаленного управления (низкое напряжение) 03 = контакт заполнения системы 04 = неисправен контакт сигнализации котла 05 = контакт вентилятора (кухонный вентилятор) 06-07 = не используется 08 = контакт с заданным временем включения внешнего насоса ГВС 09 = контакт с заданным временем включения внешнего цирк. насоса ГВС с программированием с блока удаленного управления 10 = контакт реле закрыт при активном запросе ГВС 11 - 12 – 13 = не используются	02	
P05	Программируемое реле 2 настройки (см. инструкции ОБСЛУЖИВАНИЕ) Та же конфигурация что и реле 1-P04	04	

P06	Конфигурация датчика наружной температуры на входе (см. Инструкции ОБСЛУЖИВАНИЕ)	00	
P07...P09	Информация производителя	--	
P10	<p>Задание уставки отопления OT/RT (Блок удаленного упр – Open Therm – Комнатный термостат 230 В~)</p> <p>00 = требуемая температура это уставка блока удаленного управления</p> <p>01 = не используется</p> <p>02 = требуемая температура это уставка блока удаленного управления. Включение комнатного термостата, газовый котел работает.</p> <p>03 = расчетная уставка зависит от источника запроса (панель управления котла или блок удаленного контроля):</p> <p>а) Панель управления котла (комнатный термостат): уставка задается нажатием клавиш +/- IIII* на панели управления котла после отключения блока удаленного управления от котла.</p> <p>б) Блок удаленного управления: уставка задается изменением параметра «CH SL» (см. главу ЭЛЕКТРИЧЕСКИЕ ПОДКЛЮЧЕНИЯ – ФУНКЦИИ УСТАНОВЩИКА)</p> <p>в) Одновременный запрос с Панели управления котла – Блока удаленного управления: удовлетворяется запрос с более высокой уставкой.</p>	00	
P11...P12	Информация производителя	--	
P13	Максимальная производительность отопления (0-100%)	80	86
P14	Максимальная производительность ГВС (0-100%)	100	

P15	Минимальная производительность отопления (0-100%)	00
P16	Максимальная уставка отопления (°C) 00 = 85°C, - 01 = 45°C	00
P17	Превышение времени работы насоса в режиме отопление (01-240 мин.)	03
P18	Задержка перед очередным розжигом в режиме центр.отопление (00-10 мин.) – 00=10 сек.	03
P19	Информация производителя	07
P20	Превышение времени работы насоса в режиме ГВС (сек.)	30
P21	Функция защиты от легионеллы °C 00...54 = Откл. – 55...67 = Вкл. (задайте желаемую температуру)	00
P22	Информация производителя	00
P23	Максимальная уставка температуры ГВС	60
P24	Информация производителя	35
P25	Устройство защиты при отсутствии воды	00
P26...P31	Информация производителя	--
P32...P41	Диагностика (см.инструкции ОБСЛУЖИВАНИЕ)	--
P67	Настройки Open Therm (см. инструкции ОБСЛУЖИВАНИЕ) 00 = Plug & Play (Включай и работай)	00

14.1 НАСТРОЙКА МАКСИМАЛЬНОЙ МОЩНОСТИ ОТОПЛЕНИЯ

Максимальная мощность отопления котла может быть уменьшена для удовлетворения потребностей той системы отопления, которую он обслуживает. В таблице ниже показаны значения параметра P13 применительно к требуемой максимальной мощности в зависимости от модели, значения приводятся для каждого отдельного котла. Чтобы получить доступ и отредактировать значения параметра P13 выполните действия, описанные в разделе НАСТРОЙКА ПАРАМЕТРОВ.

Модель котла – ПАРАМЕТР P13 (%) / Мощность отопления (кВт)

кВт	24	30
3,5	0	
4	2	0
5	7	4
6	12	8
7	17	13
8	22	17
9	27	21
10	32	25
12	41	33
14	51	42
16	61	50
18	71	58
20	80	67
22		75
24		86

15. УСТАНОВЛЕНИЕ НЕИСПРАВНОСТЕЙ

При возникновении неисправности на дисплее отображаются символы , мигающие одновременно с надписью **<ERROR>**. Неисправность идентифицируется буквой E и кодом ошибки, сбросу и перезагрузке не подлежит. Обращайтесь в авторизованный сервисный центр.



НЕИСПРАВНОСТИ, ОТОБРАЖАЕМЫЕ НА ДИСПЛЕЕ КОТЛА

Неисправность, отображаемая на дисплее, идентифицируется символом **E** и номером (кодом неисправности). Полный список неисправностей приведен в таблице ниже.

Если на дисплее блока управления появился символ **R**, ошибка должна быть перезагружена вручную. Чтобы перезагрузить котел, нажмите и удерживайте клавишу **Φ/R** в течение 2 сек. Если ошибка возникает часто, обратитесь в авторизованный сервисный центр.

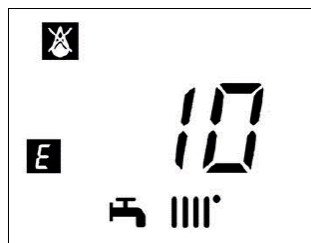

E	Описание неисправности	Действия сервисного центра
10	Неисправность датчика наружной температуры	Проверить датчик (*).
12	Неисправность выключателя дифференциального гидравлического давления	Проверить правильность работы выключателя давления и проводку.
13	Залипание контактов выключателя дифференциального гидравлического давления	См. действия при ошибке E12.
15	Ошибка управления газовым вентилем.	Проверить соединения между газовым вентилем и электронной панелью. При необходимости заменить электронную панель.
18	Выполняется автоматическое заполнение гидравлического контура	Дождаться окончания цикла заполнения.
19	Ошибка на фазе заполнения системы	Проверить работу крана заполнения.
20	Неисправен датчик температуры НТК (NTC) на подаче	Проверить датчик (**). Проверить проводку зонда на обрыв. Убедиться в отсутствии короткого замыкания.
28	Неисправен датчик температуры НТК (NTC) дымов	Проверить датчик дымов НТК (***) Проверить проводку зонда на обрыв. Убедиться в отсутствии короткого замыкания.
40	Неисправен датчик температуры НТК (NTC) обратного контура	См. действия при ошибке E20.
50	Неисправен датчик НТК (NTC) температуры ГВС	См. действия при ошибке E20.
53	Выход дымохода забит	Проверить выхлопную трубу на предмет засора. Отключить котел от электропитания на несколько секунд.
55	Электронная панель не откалибрована.	Запустить функцию автоматической калибровки, описанную в инструкциях к запчастям.

83...87	Проблема связи между панелью котла и блоком управления. Возможно короткое замыкание в проводке.	Проверить проводку между комнатным блоком и электронной панелью или радиочастотную связь.
92	Неисправность отвода дымов при калибровке (возможна рециркуляция дыма).	Проверить наличие рециркуляции дыма. Запустить функцию автоматической калибровки, описанную в параграфе ЕЖЕГОДНОЕ ОБСЛУЖИВАНИЕ – ЗАМЕНА КОМПОНЕНТОВ
109	Воздух в контуре котла (временная ошибка)	Проверить работу насоса. Проверить кабель питания насоса.
110	Срабатывает предохранительный термостат вследствие превышения температуры (возможна блокировка насоса или попадание воздуха в контур отопления).	Проверить работу насоса. Проверить кабель питания насоса. Убедиться, что предохранительный термостат не поврежден, при необходимости замените. Проверить проводку предохранительного термостата.
117	Слишком высокое давление в гидравлическом контуре (>2,7 бар)	Убедиться, что давление в системе правильное. См. раздел ЗАПОЛНЕНИЕ СИСТЕМЫ
118	Слишком низкое давление в гидравлическом контуре	Если давление в контуре ЦО <0,5бар, выполнить заполнение (См. раздел ЗАПОЛНЕНИЕ СИСТЕМЫ). Проверить правильность работы выключателя гидравлического давления.
125	Срабатывание автомата защиты вследствие отсутствия циркуляции (контроль осуществляется при помощи датчика температуры)	См. действия при ошибке E109
128	Отсутствие пламени	Проверить состояние и положение датчика обнаружения пламени (см. раздел ЕЖЕГОДНОЕ ОБСЛУЖИВАНИЕ – РАСПОЛОЖЕНИЕМ ЭЛЕКТРОДОВ). Удалить

		<p>окисление на электроде обнаружения пламени и горелке при помощи мелкой наждачной бумаги.</p> <p>Проверить провод на обрыв и наличие контакта с датчиком пламени и выключателем розжига.</p> <p>См. действия при ошибке E92</p>
129	Потеря пламени при розжиге	<p>Проверить состояние и положение электрода обнаружения пламени (см. раздел ЕЖЕГОДНОЕ ОБСЛУЖИВАНИЕ – РАСПОЛОЖЕНИЕМ ЭЛЕКТРОДОВ). Проверить провод на обрыв и наличие контакта с датчиком пламени и выключателем розжига.</p> <p>Проверить наличие рециркуляции дымов.</p>
130	Срабатывание датчика дыма НТК (NTC) вследствие превышения температуры	<p>Проверить уровень теплообмена в теплообменнике вода-дым: возможно, недостаточная циркуляция или накипь.</p> <p>Проверить датчик дымов НТК (***)</p>
133	Неисправность розжига (5 попыток)	<p>Проверить, открыт ли газовый вентиль и убедиться в отсутствии воздуха в газовом контуре.</p> <p>Проверить давление подачи газа.</p> <p>Проверить провод на обрыв и наличие контакта с датчиком пламени и выключателем розжига.</p> <p>См. действия при ошибке E92</p> <p>Проверить правильность работы слива конденсата.</p> <p>Удалить окисление на электроде обнаружения пламени и горелке при помощи мелкой наждачной бумаги.</p>
134	Блокировка газового клапана	<p>Проверить давление подачи газа.</p>

		Проверить целостность и положение датчика обнаружения пламени, электродов розжига и их проводку (см. раздел ЕЖЕГОДНОЕ ОБСЛУЖИВАНИЕ – РАСПОЛОЖЕНИЕМ ЭЛЕКТРОДОВ). При необходимости заменить электронную панель.
135	Внутренняя ошибка электронной панели Ошибка подключения газового вентиля	Проверить подключения между газовым вентилем и электронной панелью.
154	Тест на проверку датчика контура подачи / обратного контура	См. действия при ошибке E109
160	Неисправность вентилятора	Проверить правильность работы вентилятора. Проверить подключение кабеля питания вентилятора к электронной панели.
178	Срабатывание предохранительного термостата вследствие превышения температуры в низкотемпературной системе	Проверить правильность работы насоса и циркуляции воды в низкотемпературной системе. Проверить кабель питания насоса.
317	162 Неправильная частота электропитания.	Проверить, являются ли причины неправильной частоты электропитания факторами, не связанными с котлом. В этом случае связаться с компанией-поставщиком электроэнергии.
384	164 Паразитное пламя (внутренняя ошибка)	Проверить правильность работы газового вентиля.
385	165 Слишком низкое напряжение на входе	Входное напряжение < 175В. Проверить, являются ли причины низкого напряжения факторами, не связанными с котлом. В этом случае связаться с компанией-поставщиком электроэнергии.

СН (ЦО) = центральное отопление

(*) Датчик наружной температуры: примерно 1кОм @ 25°C (сопротивление падает при повышении температуры).

(**) Датчик НТК (NTC) контура подачи, обратного контура и контура ГВС: сопротивление в холодном состоянии примерно 10кОм @ 25°C (сопротивление падает при повышении температуры).

(**) Датчик НТК (NTC) дымов: сопротивление в холодном состоянии примерно 20кОм @ 25°C (сопротивление падает при повышении температуры).



Допускается 5 попыток перезагрузки, после чего котел выключается. Подождите 15 минут перед следующей перезагрузкой.

16. РЕГУЛИРОВКА И ПРЕДОХРАНИТЕЛЬНЫЕ УСТРОЙСТВА

Котел спроектирован в полном соответствии с европейскими стандартами и, в частности, оборудован следующими устройствами:

- **Предохранительный термостат**

Благодаря датчику, расположенному в контуре подачи центрального отопления, термостат прерывает подачу газа к горелке в случае перегрева воды в первичном контуре.



Отключать данное предохранительное устройство запрещено.

- **Датчик НТК температуры дымов**

Данный датчик расположен на теплообменнике дым-вода. Электронная панель прекращает подачу газа к горелке в случае перегрева.



Отключать данное предохранительное устройство запрещено.

- **Детектор ионизации пламени**

Датчик обнаружения пламени гарантирует безопасную работу в случае прекращения подачи газа или неполном розжиге основной горелки. В этом случае работа котла блокируется.

- **Выключатель гидравлического давления**

Данное устройство позволяет разжигать основную горелку только, если давление выше 0,5 бар.

- **Постциркуляция насоса**

Функция постциркуляции насоса управляется на электронном уровне и длится 3 минуты. Она включается при работе в режиме отопления, когда комнатный термостат вынуждает горелку гаснуть.

- **Устройство защиты от обледенения**

Система электронного управления котла включает функцию защиты от обледенения для контуров отопления и ГВС. При падении температуры ниже 5°C данная функция продолжает работу горелки до тех пор, пока не будет достигнута температура 30°C. Данная функция работает при включенном в сеть котле, при подаче газа и наличии в системе требуемого давления.

- **Функция защиты насоса от блокировки**

Если в течение 24 часов подряд не поступает запроса на работу в режиме отопления или ГВС, насос автоматически возобновляет работу на 10 сек.

- **3-ходовой клапан и система защиты от блокировки**

Если в течение 24 часов подряд не поступает запроса на работу, трехходовой клапан выполняет полный цикл включения.

- **Гидравлический предохранительный клапан (контур отопления)**

Данное устройство настроено на давление 3 бар и используется в контуре отопления. Подсоедините предохранительный клапан к сливному крану. Не используйте его для слива воды из контура отопления.

- **Прециркуляция насоса контура отопления**

При поступлении запроса на производство тепла при работе в режиме отопления устройство может выполнять прециркуляцию насоса до розжига горелки. Фаза прециркуляции длится от нескольких секунд до нескольких минут в зависимости от рабочей температуры и условий установки.

17. МОЩНОСТЬ НАСОСА / НАПОР

Это статический напорный насос, предназначенный для установки в любых одноконтурных и двухконтурных отопительных системах. Автоматический воздухоотводчик, встроенный в насос, обеспечивает быструю продувку системы отопления.

УСЛОВНЫЕ ОБОЗНАЧЕНИЯ К ИНСТРУКЦИЯМ К НАСОСУ – РАЗДЕЛ E

Q	РАСХОД ВОДЫ	MIN	Минимальная скорость модуляции
H	НАПОР	MAX	Максимальная скорость модуляции

19. РАСПОЛОЖЕНИЕ ЭЛЕКТРОДОВ

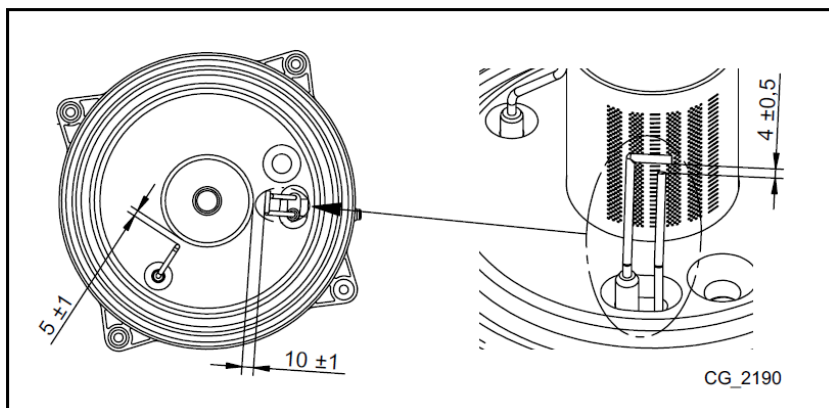

20. ЕЖЕГОДНОЕ ОБСЛУЖИВАНИЕ



Если котел работал, дождитесь охлаждения камеры сгорания и труб.



Перед началом технического обслуживания убедитесь, что котел отключен от электропитания. По окончании технического обслуживания восстановите оригинальные параметры котла, если они менялись.



Не используйте при чистке котла абразивы, агрессивные и/или легковоспламеняющиеся вещества (бензин, ацетон и т.д.).

В целях оптимизации эффективности котла проводите ежегодные проверки:

- Проверьте внешний вид и герметичность прокладок в контурах газа и сгорания. Замените изношенные уплотнения новыми оригинальными запчастями;
- Проверьте состояние и правильность положения электродов розжига и детектора пламени;
- Проверьте состояние горелки и убедитесь, что она надежно закреплена;
- Проверьте камеру сгорания на предмет загрязнения. Для этой цели используйте пылесос;
- Проверьте давление в системе отопления;
- Проверьте давление в расширительном баке;
- Проверьте правильность работы вентилятора;
- Убедитесь, что воздухопроводы и дымоходы не забиты;
- Убедитесь, что в сифоне нет загрязнений (для конденсационных котлов); извлеките сифон из котла и прочистите его струей воды. Заполните сифон

чистой водой и установите на прежнее место, следя за правильностью установки.

- Проверьте магниевый анод (есть есть) в системах с накопительным бойлером.

19.1 ГИДРАВЛИЧЕСКИЙ БЛОК

Применительно к определенным географическим зонам, где жесткость воды больше 20°F (1°F = 10 мг карбоната кальция на литр воды) установите на входе холодной воды диспенсер полифосфатов или эквивалентную систему обработки, соответствующую действующим нормативам.

19.2 ЧИСТКА ФИЛЬТРОВ

Фильтр контура ГВС расположен в специальном съемном картридже и установлен на входе холодной воды (E). (см. рисунок в конце руководства в разделе F). Для чистки фильтра выполните следующие действия:

- Выключите котел
- Закройте впускной кран системы ГВС
- Снимите зажим (1-E) с фильтра, как показано на рисунке, и извлеките картридж (2-E) с фильтром, не прикладывая особых усилий;
- Удалите загрязнения и отложения с фильтра;
- Вставьте фильтр в картридж и установите картридж в корпус, закрепив зажимом.

Удалите накипь с корпуса и соответствующего датчика НТК, установленного в контуре ГВС (D).



При замене и/или чистке уплотнительных колец в гидравлическом монтаже, используйте только смазку Molykote 111, не используйте масло или консистентную смазку.

19.3. ДЕМОНТАЖ ВОДО-ВОДЯНОГО ТЕПЛООБМЕННИКА

Пластинчатый водо-водяной теплообменник из нержавеющей стали легко разбирается при помощи отвертки (см. рисунок в приложении Раздел G в конце руководства) путем выполнения следующих операций:

- при помощи сливного крана слейте воду из системы, при возможности только из котла;
- слейте воду из системы ГВС;
- демонтируйте два крепежных винта на передней панели водо-водяного теплообменника и вытолкните его (B);

Для чистки теплообменника и/или контура ГВС используйте Cillit FFW-AL или Benckiser HF-AL.



Будьте особо внимательным при демонтаже отдельных частей гидравлической системы. Не используйте острый инструмент, при прикладывайте чрезмерной силы при демонтаже крепежных зажимов.

19.4 ЗАМЕНА ДЕТАЛЕЙ

При замене одной или нескольких следующих деталей:

- Теплообменника вода-дым
- Вентилятора
- Газового вентиля
- Газового сопла
- Горелки
- Электрода обнаружения пламени



выполните процедуру автоматической калибровки, описанную ниже, затем проверьте и отрегулируйте содержание CO₂%, как указано в разделе ФУНКЦИЯ РЕГУЛИРОВКИ СГОРАНИЯ (CO₂%).



При работе с устройством проверьте состояние и положение электрода обнаружения пламени и при необходимости замените его.



ФУНКЦИЯ АВТОМАТИЧЕСКОЙ КАЛИБРОВКИ

Данная функция может быть запущена с панели управления котла. Для получения доступа см. главу ЭЛЕКТРИЧЕСКИЕ ПОДКЛЮЧЕНИЯ – ДОСТУП К БЛОКУ УПРАВЛЕНИЯ КОТЛА.



Нажмите одновременно клавиши  и  и удерживайте не менее 6 сек. Когда на дисплее появится надпись **On**, нажмите  (в течение 3 сек. после нажатия предыдущих клавиш).



Если на дисплее отображается 303, функция автоматической калибровки не была запущена. Отключите котел от сети питания и через несколько секунд повторите процедуру.

Если функция включена, на дисплее мигают символы  и . После последовательного розжига, что тоже может занять несколько попыток, котел выполняет три операции (каждая длится около 1 мин.): сначала достигает максимальной мощности, затем мощности розжига и, наконец, минимальной мощности. Прежде чем перейти к следующей фазе (от максимума к мощности розжига и к минимальной мощности) на дисплее отображаются символы **P** и .

На этой фазе уровень мощности, достигнутый котлом, и температуры подачи поочередно отображаются на дисплее.

Когда на дисплее одновременно мигают символы ,  и , функция калибровки завершена.

Для выхода из функции нажмите . На дисплее отобразится ESC.

Для доступа к информации и в расширенный режим настроек необходимо нажать и удерживать не менее 3 сек клавишу IP. В режиме INFO на дисплее отобразится **INFO**.

Для выхода из режима INFO нажмите клавишу IP.

В этом режиме нажмите клавишу **OK** для прокрутки содержимого окна. Для задания параметров нажмите клавишу +/- .

20. ДЕМОНТАЖ, УТИЛИЗАЦИЯ И ПЕРЕРАБОТКА



Только квалифицированный технический персонал может обслуживать устройство и систему.

Перед разборкой устройства убедитесь в отключении от сети электропитания, закройте газовый вентиль и заглушите все соединения котла и системы.

Утилизируйте устройство правильно, в соответствии с действующим законодательством и местными нормативами. Устройство и его дополнительное оборудование не может утилизироваться в обычных местах сбора бытовых отходов.

Более 90% материалов, из которых изготовлен котел, поддаются вторичной переработке.

21. ТЕХНИЧЕСКИЕ СПЕЦИФИКАЦИИ

Модель: LUNA AIR		24	28
Кат.		II _{2H3P}	
Исп. газ		G20 – G31	
Номинальная подача тепла в контур ГВС	кВт	24,7	28,9
Номинальная подача тепла в контур отопления	кВт	20,6	24,7
Сокращенная подача тепла	кВт	3,5	3,9
Номинальная тепловая мощность для контура ГВС	кВт	24,0	28,0
Номинальная тепловая мощность 80/60°C	кВт	20,0	24,0

Номинальная тепловая мощность 50/30°C	кВт	21,8	26,1
Сокращенная тепловая мощность 80/60°C	кВт	3,4	3,8
Сокращенная тепловая мощность 50/30°C	кВт	3,7	4,1
Номинальная эффективность 50/30°C	%	105,8	105,8
Макс. давление воды в контуре отопления	бар	3	
Мин. давление воды в контуре отопления	бар	0,5	
Емкость расширительного бака	л	8	
Минимальное давление в расширительном баке	бар	0,8	
Макс. давление воды в контуре ГВС	бар	8,0	8,0
Мин. динамическое давление в контуре ГВС	бар	0,15	0,15
Минимальная подача воды в контур ГВС	л/мин.	2,0	2,0
Производство ГВС при $\Delta T = 25^\circ C$	л/мин.	13,8	16,1
Производство ГВС при $\Delta T = 35^\circ C$	л/мин.	9,8	11,5
Удельный расход «D» (EN 13203-1)	л/мин.	11,5	13,4
Диапазон температур контура отопления	°C	25 – 80	
Диапазон температур контура ГВС	°C	25 – 60	
Тип дыма	-	C13-C33-C43-C53-C63-C83-B23	
Диаметр коаксиального дымохода	мм	60/100	
Диаметр отдельных дымоходов	мм	80/80	
Макс. масса выделяемых дымов	кг/сек	0,012	0,014
Мин. масса выделяемых дымов	кг/сек	0,002	0,002
Макс. температура дымов	°C	80	80
Класс NOx		6	
Давление подачи природного газа 2H	мбар	20	
Давление подачи пропана 3P	мбар	37	

Напряжение питания	В	230	
Частота электропитания	Гц	50	
Номинальная мощность питания	Вт	85	99
Вес нетто	кг	32,5	32,5
Размеры (высота/ширина/глубина)	mm	770/470/238	
Размеры кожуха/короба (высота/ширина/глубина)	mm	1170/600/240	
Предел защиты от влажности (EN 60529)	-	IPX5D	
Сертификат ЕС 0085CL0214			

ПОТРЕБЛЕНИЕ ПРИ ТЕПЛОЗАТРАТАХ Q_{max} и Q_{min}

Q_{max} (G20) – 2Н	м ³ /ч	2,61	3,17
Q_{min} (G20) – 2Н	м ³ /ч	0,37	0,41
Q_{max} (G31) – 3P	кг/ч	1,92	2,33
Q_{min} (G31) – 3P	кг/ч	0,27	0,30





22. ТЕХНИЧЕСКИЕ ПАРАМЕТРЫ

BAXI LUNA AIR				24	28
Конденсационный котел				Да	Да
Низкотемпературный котел ⁽¹⁾				Нет	Нет
Котел В1				Нет	Нет
Накопительный нагреватель с когенерацией				Нет	Нет
Комбинированный нагреватель				Да	Да
Номинальная тепловая мощность	Р _{ном.}	кВт		20	24
Полезная тепловая мощность при номинальной тепловой мощности и высоком температурном режиме ⁽²⁾	Р ₄	кВт		20,0	24,0
Полезная тепловая мощность при 30% от номинальной тепловой	Р ₁	кВт		6,7	8,0

мощности и низком температурном режиме ⁽¹⁾				
Сезонная энергоэффективность отопления помещения	η_s	%	93	93
Полезная энергоэффективность при номинальной тепловой мощности и высоком температурном режиме ⁽²⁾	η_4	%	88,0	87,9
Полезная энергоэффективность при 30% от номинальной тепловой мощности и низком температурном режиме ⁽¹⁾	η_1	%	98,0	98,0
Дополнительное потребление электроэнергии				
Полная нагрузка	elmax	кВт	0,030	0,042
Частичная нагрузка	elmin	кВт	0,013	0,013
Режим ожидания	Psb	кВт	0,003	0,003
Другие данные				
Потери тепла в режиме ожидания	Pstb	кВт	0,035	0,035
Потребление энергии при розжиге горелки	Pign	кВт	0,000	0,000
Годовое потребление энергии	Qhe	GJ	62	74
Уровень шума в помещении	Lwa	дБ	49	50
Выбросы оксида азота	NOx	мг/кВтч	15	17
Параметры ГВС				
Заявленный профиль нагрузки			XL	XL
Суточное потребление электроэнергии	Qelec	кВт/ч	0,162	0,232
Годовое потребление электроэнергии	AEC	кВт/ч	36	51
Энергоэффективность нагрева воды	η_{wh}	%	88	86
Суточное потребление топлива	Qfuel	кВт/ч	21780	22470
Годовое потребление топлива	AFC	GJ	17	17

(1) Низкая температура означает температура в обратном контуре (на входе обогревателя) 30°C для конденсационных котлов, 37°C для низкотемпературных котлов и 50°C для остальных нагревателей.
 (2) Режим высокой температуры означает температуру в обратном контуре 60°C на входе в нагреватель и 80°C на выходе из нагревателя.

23. КАРТА ПРОДУКТА

BAXI LUNA AIR		24	28
Обогрев помещения – Применяемая температура		Средн.	Средн.
Нагрев воды – Заявленный профиль нагрузки		XL	XL
Класс сезонной энергоэффективности обогрева помещения			
Класс энергоэффективности нагрева воды			
Номинальная тепловая мощность (P _{ном.} или P _{под.})	кВт	20	24
Обогрев помещения – Годовое потребление энергии	GJ	62	74
Нагрев воды – Годовое потребление энергии	кВтч ⁽¹⁾ GJ ⁽²⁾	36	51
		17	17
Сезонная энергоэффективность обогрева помещения	%	93	93
Энергоэффективность нагрева воды	%	88	86
Уровень шума L _{wa} в помещении	дБ	49	50
(1) Электроэнергия			
(2) Топливо			

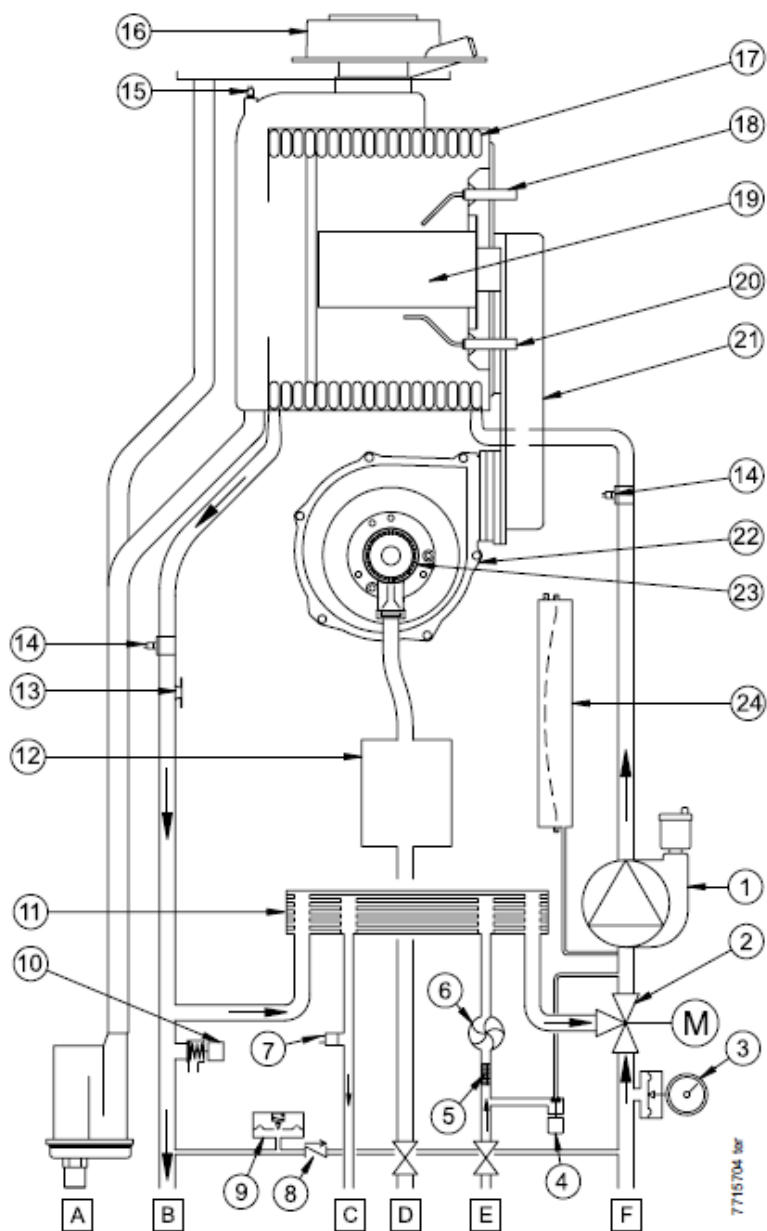

7715704 kw

1	Насос с воздухоотделителем
2	3х-ходовой клапан с сервоприводом
3	Манометр
4	Ручной кран заполнения котла
5	Сменный фильтр контура ХВС
6	Датчик приоритетного производства ГВС
7	Датчик НТК ГВС
8	Обратный клапан на автоматическом байпасе
9	Датчик гидравлического давления
10	Предохранительный гидравлический клапан + кран слива воды из котла
11	Теплообменник ГВС
12	Газовый клапан
13	Предохранительный термостат
14	Датчик НТК контура отопления (подача/обратный контур)
15	Датчик дымов
16	Коаксиальный соединитель
17	Теплообменник вода-дым
18	Электрод розжига
19	Горелка
20	Электрод обнаружения пламени
21	Смесительный коллектор воздух/газ
22	Вентилятор
23	Трубка Вентури
24	Расширительный бак
A	Сифон со сливом конденсата
B	Кран подачи в контур отопления
C	Выход ГВС/Накопительный бойлер
D	Вентиль подачи газа
E	Кран охлаждения на входе ГВС
F	Кран обратного контура отопления

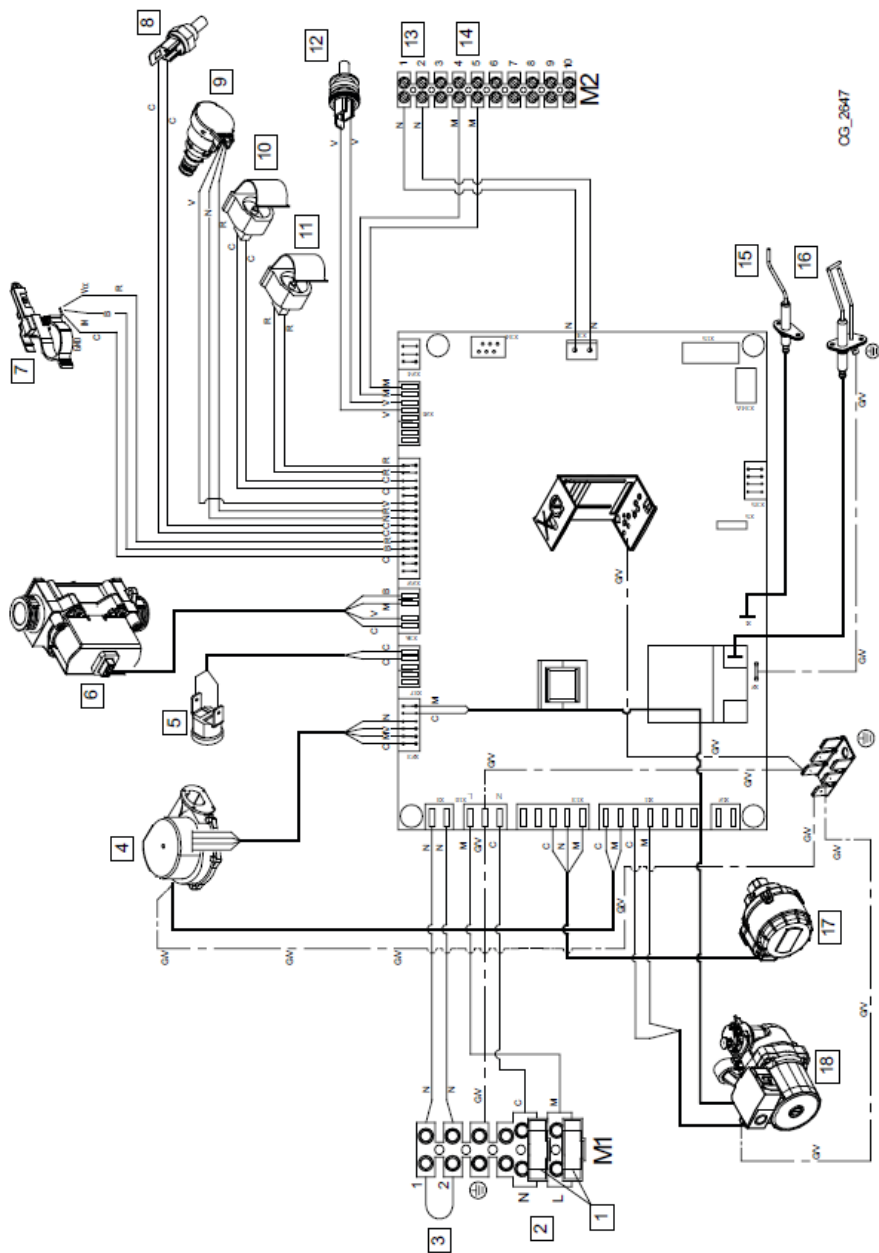

CG_2847

1	Плавкие предохранители
2	Электропитание 230В
3	Комнатный термостат (RT)
4	Вентилятор
5	Предохранительный термостат
6	Газовый вентиль
7	Датчик приоритетного производства ГВС
8	Датчик дымов
9	Датчик давления
10	Датчик обратного контура отопления
11	Датчик подачи контура отопления
12	Датчик НТК ГВС
13	Подключение комнатного блока управления
14	Датчик наружной температуры
15	Электрод обнаружения пламени
16	Электрод розжига
17	Сервопривод распределительного клапана
18	Насос
С	синий
М	коричневый
N	черный
R	красный
G/V	желтый/зеленый
V	зеленый
B	белый
G	серый
Y	желтый
P	фиолетовый

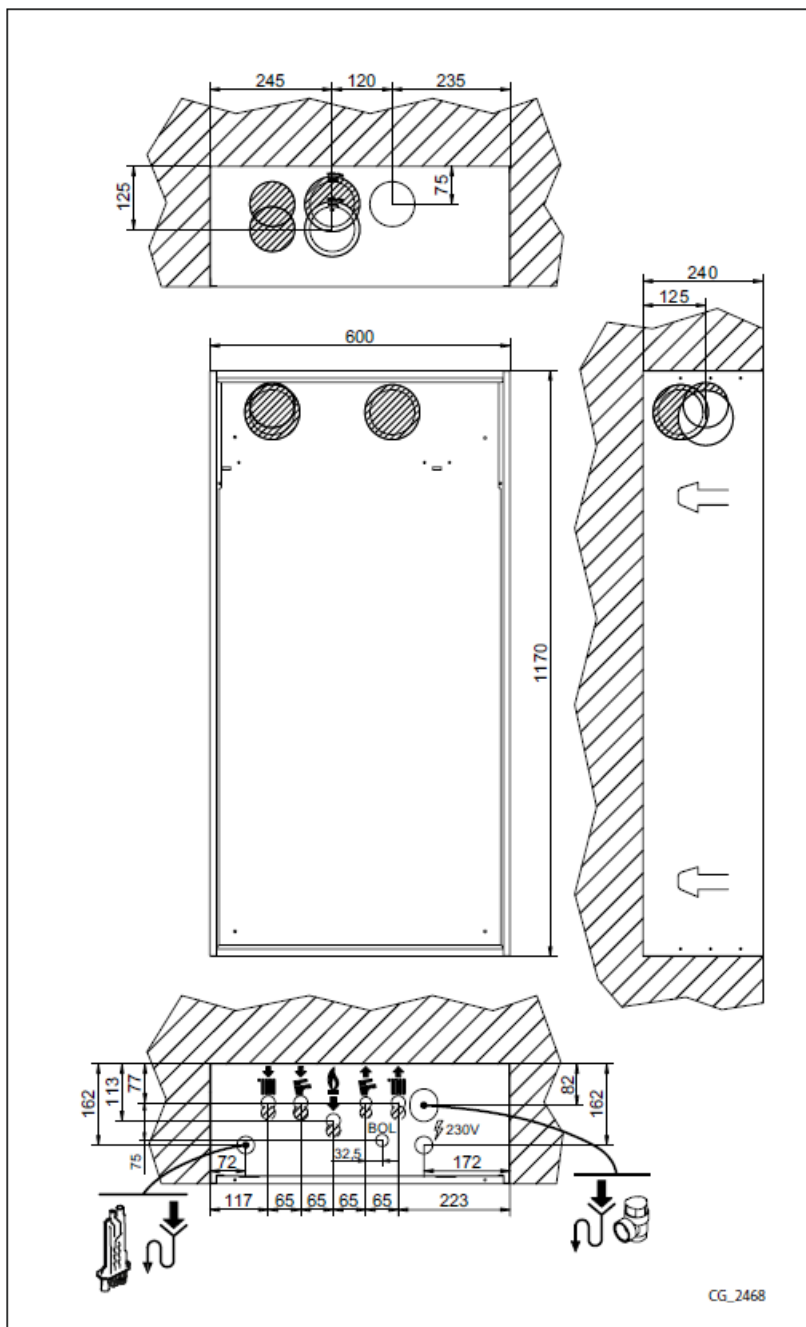

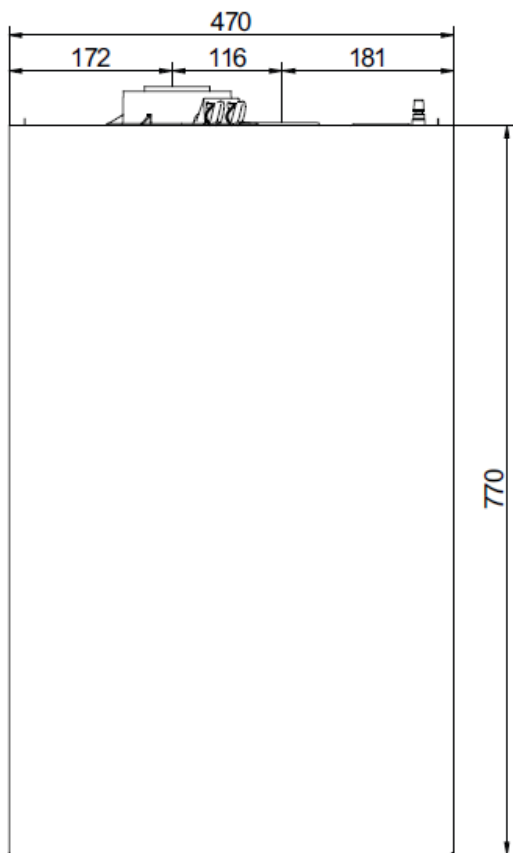

ПАЗИЕНТ

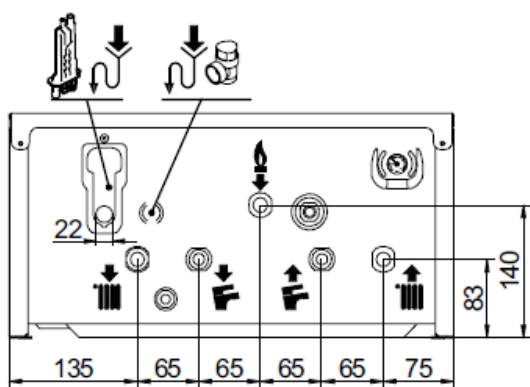

CG_2634

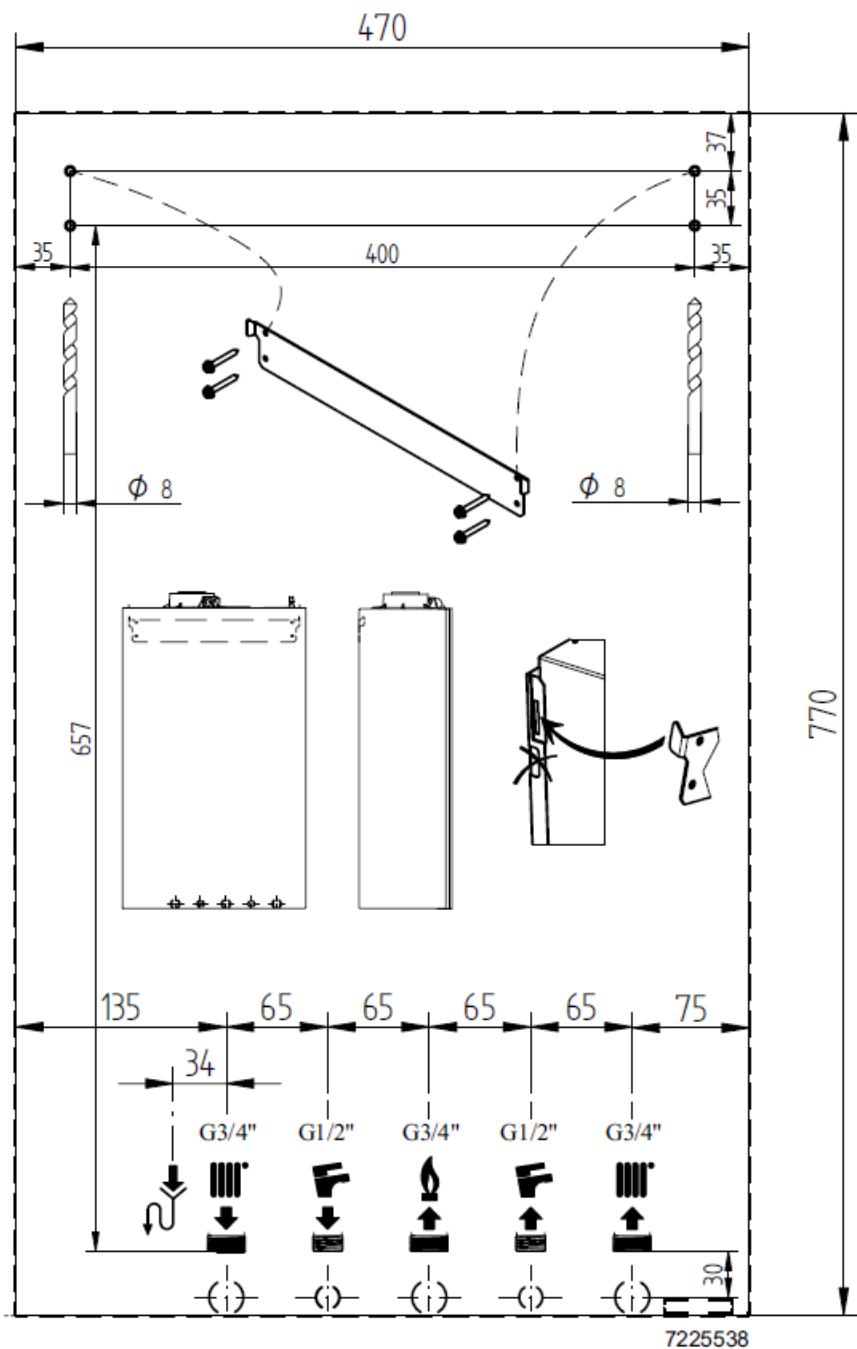

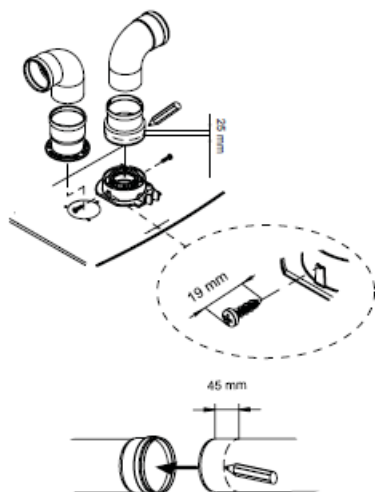
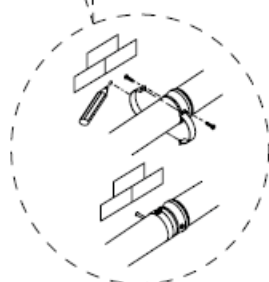
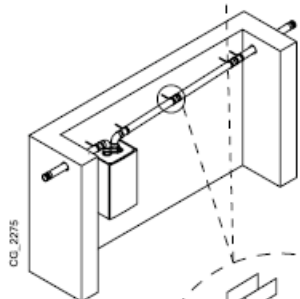
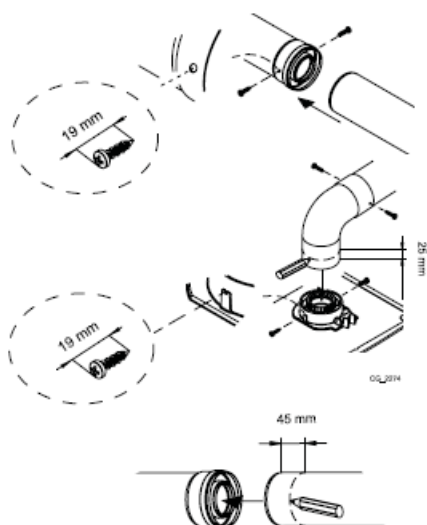
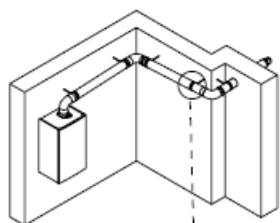

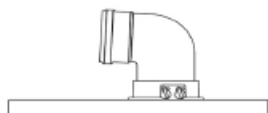

A B	Lmax = 10 m - Ø 60/100 mm
	Lmax = 25 m - Ø 80/125 mm
C D	Lmax = 9 m - Ø 60/100 mm
	Lmax = 24 m - Ø 80/125 mm
E	Lmax = 10 m - Ø 60/100 mm
	Lmax = 25 m - Ø 80/125 mm
F G	Lmax = 10 m - Ø 60/100 mm
	Lmax = 25 m - Ø 80/125 mm
H	Lmax = 8 m - Ø 60/100 mm
	Lmax = 23 m - Ø 80/125 mm
I	Lmax = 9 m - Ø 60/100 mm
	Lmax = 24 m - Ø 80/125 mm

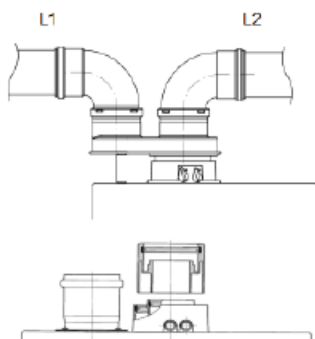

L	(L1+L2) max = 80 m - Ø 80 mm L1 max = 15 m
M	L max = 15 m
N	L max = 15 m
O	L max = 14 m

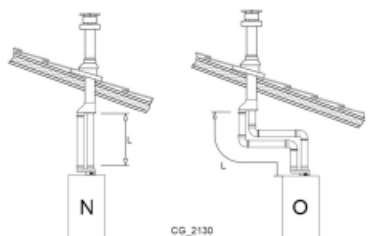
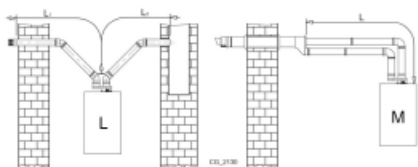
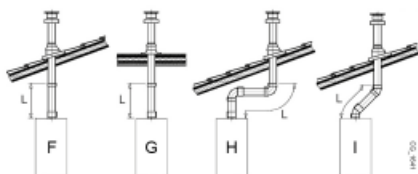
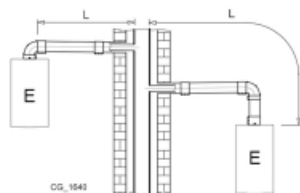
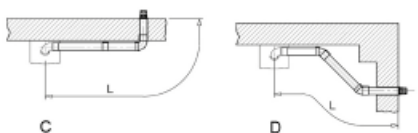
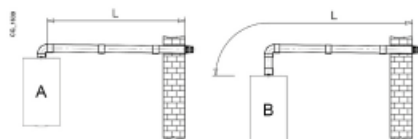

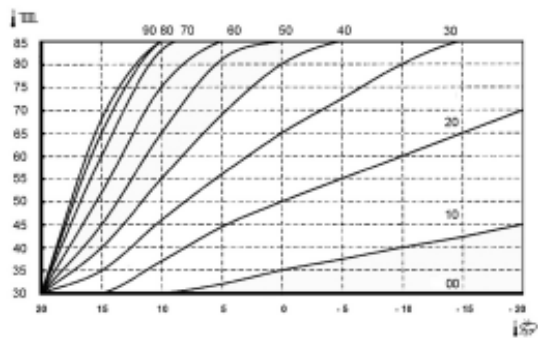
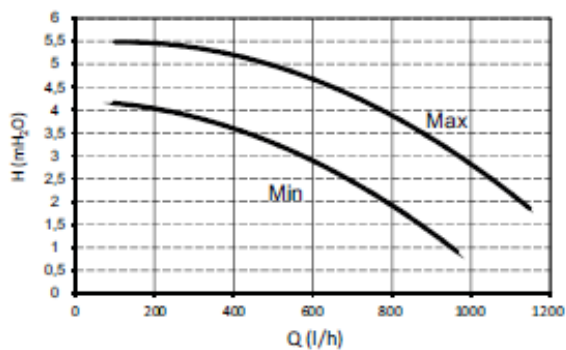

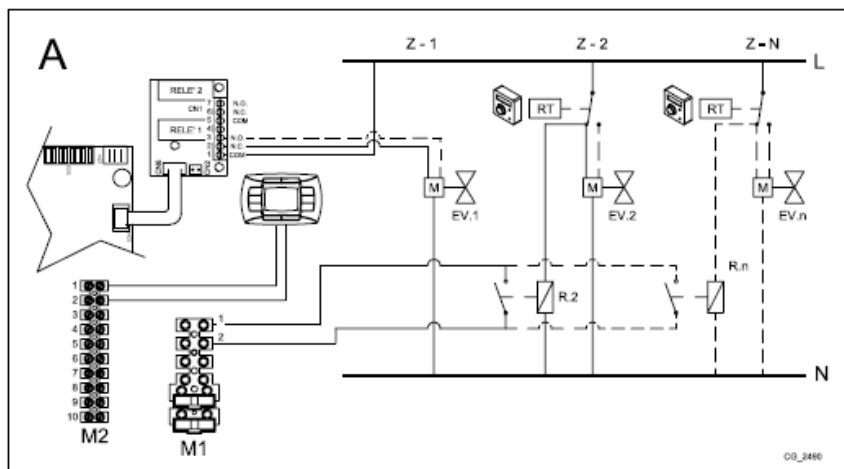

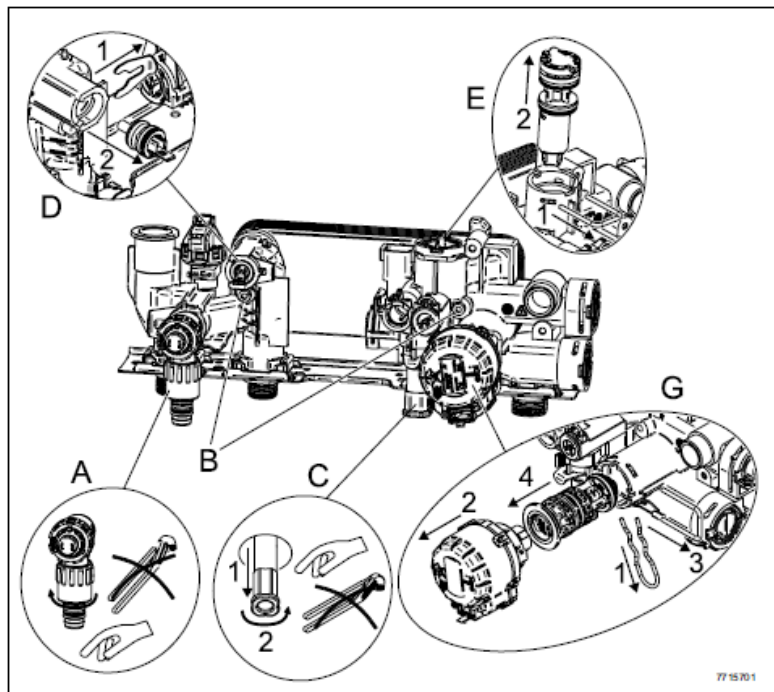

РАЗДЕЛ Г

ИЗМЕНЕНИЕ ПАРАМЕТРОВ

№	ЗНАЧЕНИЕ	ПРИМЕЧАНИЕ



36061 Bassano del Grappa (VI) - ITALIA
Via Trozzetti, 20
Servizio clienti: tel. 0424-517800 – Telefax 0424-38089
www.baxi.it