

ЕРІ

Ввинчиваемые погружные нагреватели

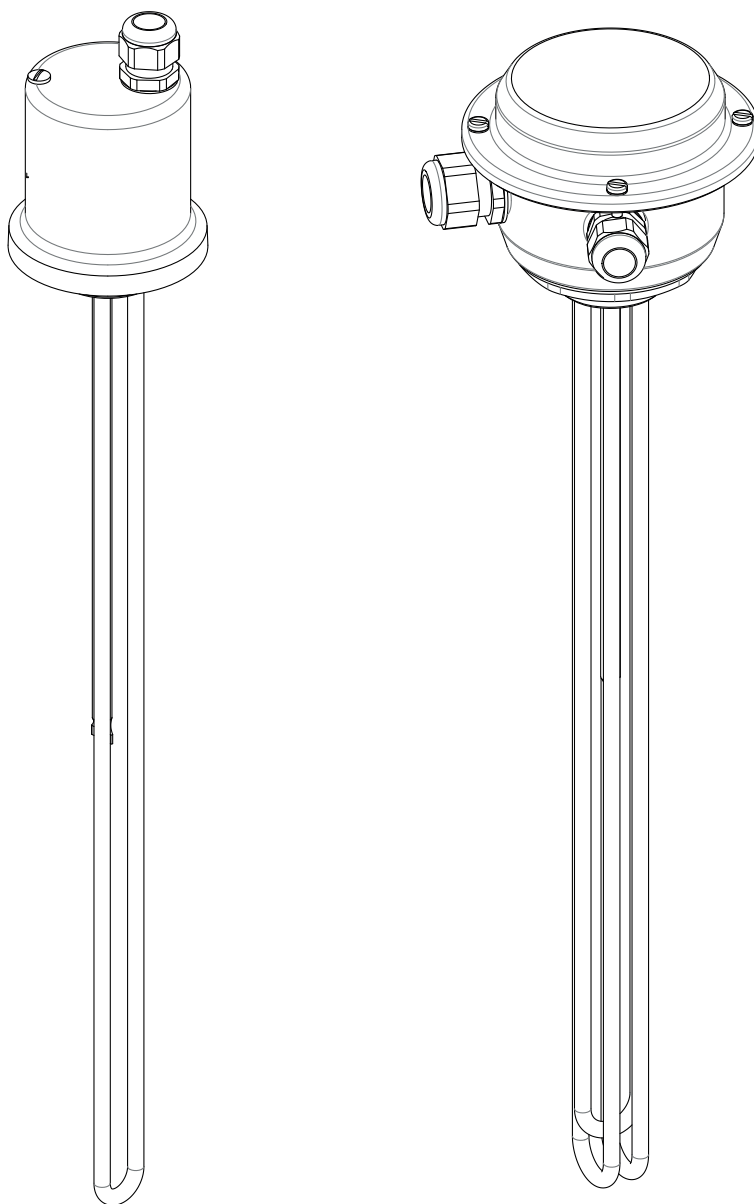

3 и 6 кВт
УКАЗАНИЯ ПО УСТАНОВКЕ
РУССКИЙ

Указания по установке

Общие

Проверить:

- ЗАПРЕЩАЕТСЯ ВКЛЮЧАТЬ НАГРЕВАТЕЛЬ, ЕСЛИ НАГРЕВАТЕЛЬНЫЕ ЭЛЕМЕНТЫ НЕ ПОЛНОСТЬЮ ПОГРУЖЕНЫ В ВОДУ, в противном случае они могут быстро перегореть или преждевременно выйти из строя.
- Напряжение в электросети должно совпадать с напряжением, указанным на табличке технических характеристик.
- Погружной нагреватель отвечает требованиям по длине.
- ПРЕЖДЕ чем выполнять какие бы то ни было работы по установке, необходимо: (а) ОТКЛЮЧИТЬ электрическую цепь нагревателя от электросети; (б) СЛИТЬ жидкость из бака или цилиндра до требуемого уровня.
- ПОСЛЕ установки погружного нагревателя необходимо убедиться в том, что уплотнение не пропускает воду, прежде чем включать нагреватель.

Масса нагревателя 3 кВт = 0,7 кг, 6 кВт = 1,5 кг

Дополнительные принадлежности нагревателя

При получении оборудования убедитесь, что в комплект поставки нагревателя включены следующие компоненты: кабельные сальники и медные стойки для трехфазной установки

Установка

- Прежде чем приступить к выполнению каких бы то ни было работ, отключите цилиндр от электросети (нагреватель может быть подключен к нескольким источникам питания).
- Слейте воду из цилиндра
- Открутите декоративную крышку погружного нагревателя.
- Винтите в цилиндр погружной нагреватель соответствующего размера и убедитесь в том, что уплотнение не пропускает воду.
- Наберите воду в цилиндр и убедитесь в отсутствии утечек.
- Подключите проводку к погружному нагревателю в соответствии с рис. 2 или рис. 3 и 4, в зависимости от того, какая модель погружного нагревателя используется — на 3 или на 6 кВт.
- Подождите, пока цилиндр нагреется, и проверьте температуру, при необходимости отрегулируйте термостат для обеспечения правильных показаний температуры.

Примечания.

Независимо от модели при настройке погружного нагревателя убедитесь в том, что параметры первичного нагрева установлены таким образом, чтобы не вызывать ложные срабатывания защиты погружного нагревателя. Максимальная рабочая температура составляет 68°C. При использовании очень жесткой воды следует снизить допустимый предел температуры до 60–65 °С. Постоянное срабатывание защитной функции автоматического отключения может означать неисправность оборудования управления температурой нагрева в системе или же неисправность аппаратуры нагревателя. В таком случае необходимо выключить нагреватель и обратиться за помощью к квалифицированному техническому специалисту.

ВНИМАНИЕ! ДАННАЯ МОДЕЛЬ НАГРЕВАТЕЛЯ ПРЕДНАЗНАЧЕНА ТОЛЬКО ДЛЯ ГОРИЗОНТАЛЬНОЙ УСТАНОВКИ.

ВСЕ КАБЕЛЬНЫЕ ПОДКЛЮЧЕНИЯ ДОЛЖНЫ БЫТЬ ВЫПОЛНЕНЫ ПО ТИПУ СТАЦИОНАРНОЙ УСТАНОВКИ, т. е. С ИСПОЛЬЗОВАНИЕМ КАБЕЛЬНЫХ ЛОТКОВ.

МАКСИМАЛЬНАЯ РАБОЧАЯ ТЕМПЕРАТУРА 80 °С.

МАКСИМАЛЬНОЕ РАБОЧЕЕ ДАВЛЕНИЕ (НА ПЛАТЕ НАГРЕВАТЕЛЯ) 0,8 мПа (8 БАР).

КАТЕГОРИЯ ЗАЩИТЫ IPX — IPX2.

погружной нагреватель на 6 кВт

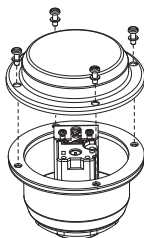

Шаг 1:

— выкрутите 4 крепежных винта и снимите крышку с погружного нагревателя.

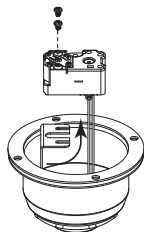

Шаг 2:

выкрутите 2 винта, удерживающие блок управления термостатом, и выдвиньте термостат из отсека.

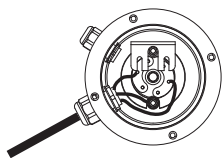

Шаг 3:

Подключите проводку погружного нагревателя, как показано на рис. 6, стр. 11. При подключении трехфазного питания снимите плату контактов и подключите дополнительные контактные стержни (из комплекта поставки) к контактам L1, L2 и L3 (для удобства изображения внешний корпус и кронштейн сняты).

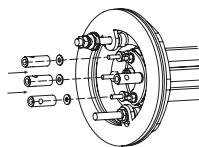
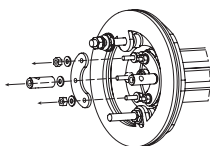

Примечания:

Для однофазной установки используйте 3-жильный кабель H07RNF 4 мм, используйте 2 двухполюсных контактора 40 А для однофазной установки. Для 3-фазной установки используйте пятижильный кабель 1 мм с предохранителем на не более чем 10 А, используйте 2 трехполюсных контактора на 16 А для 3-фазной установки. Для сигнального провода следует использовать 5-жильный провод 1 мм с предохранителем на не более чем 6 А для термостата и автоматического выключателя термозащиты.

Время срабатывания отключения цепи защитным устройством должно быть меньше минимального нормативного значения (в Великобритании — 5 секунд для стационарного оборудования). Возможно, будет необходимо использовать провода большего диаметра в зависимости от характеристик поставленного оборудования.

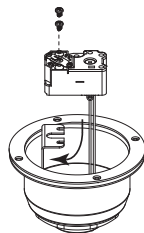

Шаг 4:

Замените блок управления термостатом, соблюдая осторожность при установке термопатрона в отсек, и подключите проводку в соответствии с рис. 6 или 7, стр. 9

Рис. 1 — указания по проводке для 6 кВт

Подключение электрооборудования

6 кВт — схема проводки для 1 фазы

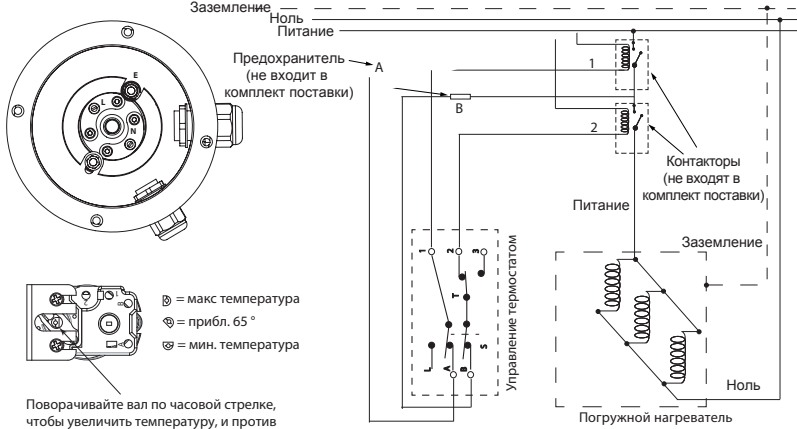

Примечание:
2 внешних контактора должны быть утвержденными сертифицированными компонентами для контактора, управляемого термостатом, и не менее 30 для контактора, управляемого несамосбрасываемым автоматическим выключателем термозащиты.

6 кВт — схема проводки для 3 фаз



Рис. 2 — схема проводки для 6 кВт

Подключение электрооборудования



Рис. 3 — расположение проводки для 3 кВт

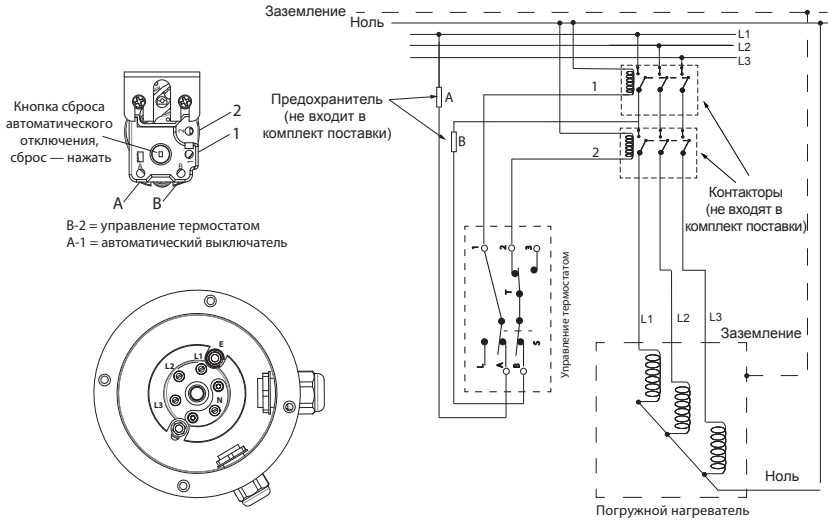

Рис. 4 — схема проводки для 3 кВт

Запасные детали

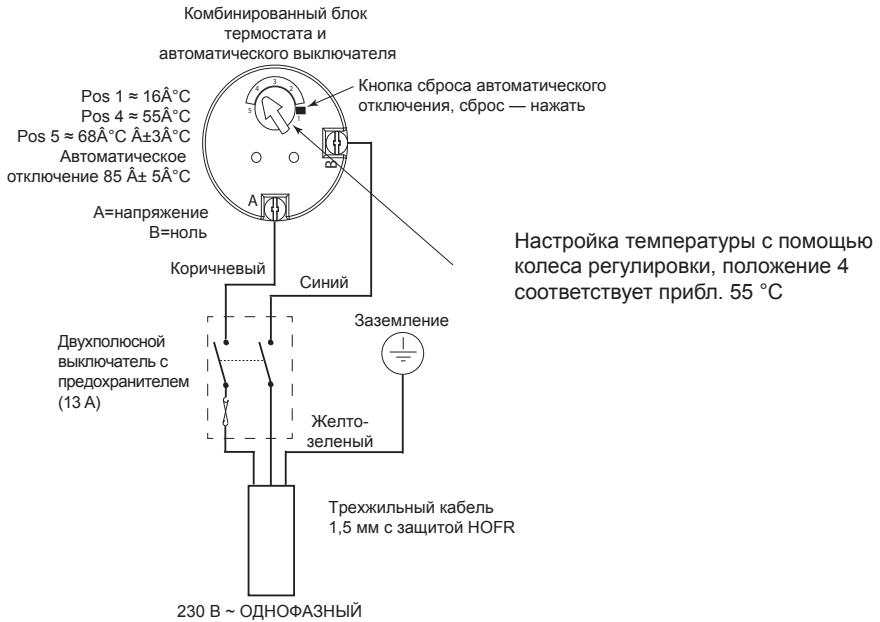
- | | |
|---|----------|
| 1 — комбинированный блок термостата и автоматического выключателя TSR (3 кВт) | 95612026 |
| 2 — уплотнительное кольцо погружного нагревателя | 95611810 |
| 3 — комбинированный блок термостата и автоматического выключателя (6 кВт) | 95612064 |

Таблица распределения элементов

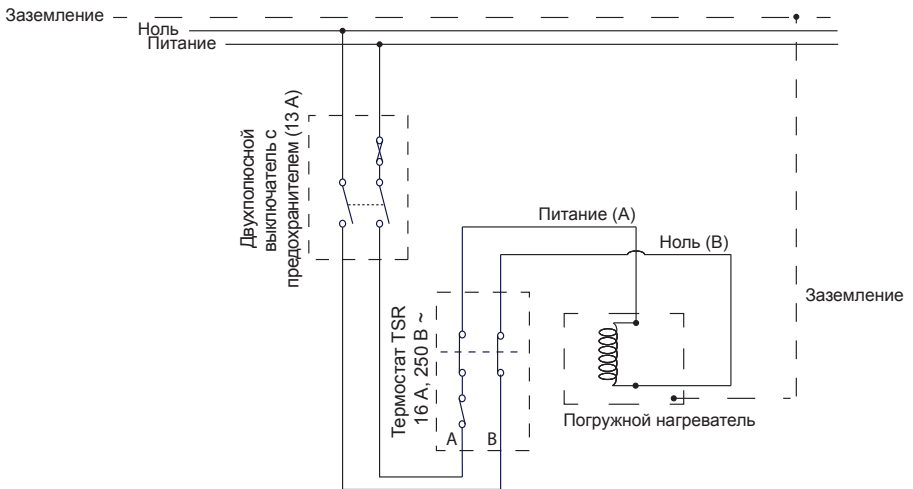
Размер нагревателя	Емкость цилиндров (л)				
	400	500	570	800	1000
3 кВт	Да	Да	Да	Нет	Нет
6 кВт	Нет	Нет	Нет	Да	Да

Указания по техническому обслуживанию

Неисправности

ВОДА НЕ НАГРЕВАЕТСЯ

Проверить

1. Главные предохранители.
2. Подключение к электросети.
3. Проводку нагревателя.
4. Работу термоса в положении ВЫКЛ.
5. Нагревательные элементы.
6. Автоматическое отключение при превышении температуры.

ПЕРЕГРЕВ ВОДЫ

Проверить

1. Проводку.
2. Элементы управления (термостат).

Удаление накипи

В зависимости от качества воды необходимо регулярно очищать нагревательные элементы от накипи. Невыполнение данного требования приведет к преждевременному выходу нагревательных элементов из строя вследствие перегрева или коррозии в результате образования накипи. Запрещается использовать для удаления накипи с нагревательных элементов острые предметы.

Процедура удаления накипи должна выполняться в следующем порядке.

1. Отключите нагреватель от электросети (нагреватель может быть подключен к нескольким источникам питания).
2. Отключите подачу воды в бак или цилиндр и слейте воду до необходимого уровня.
3. Снимите крышку с отсеков контактов и отключите провода подачи электропитания.
4. Отключите контакты термостата и автоматического выключателя и снимите его с нагревателя.
5. Отвинтите погружной нагреватель от цилиндра.
6. **УДАЛИТЕ НАКИПЬ** по мере необходимости и **УСТАНОВИТЕ** нагреватель на место, выполнив описанную выше процедуру в **ОБРАТНОМ ПОРЯДКЕ** (обязательно установите новую прокладку).
7. **ПРЕЖДЕ ЧЕМ ВКЛЮЧИТЬ НАГРЕВАТЕЛЬ**, убедитесь, что цилиндр **НАПОЛНЕН ВОДОЙ**.

Гарантии

Компания Heatrae Sadia гарантирует отсутствие дефектов производства или материалов погружного нагревателя EPI в течение двух лет со дня приобретения, включая запасные части и соответствующие работы.

Гарантия действует при соблюдении следующих условий.

Установка погружного нагревателя EPI была выполнена квалифицированным техническим специалистом в соответствии с указаниями, изложенными в руководстве по установке, и всеми нормами и правилами, действующими на момент установки.

В конструкцию погружного нагревателя EPI не вносились никакие изменения кем бы то ни было, кроме авторизованных специалистов службы поддержки клиентов VaXi.

Цилиндр используется исключительно для хранения чистой воды без примесей (допускается содержание хлоридов не более 250 мг/литр).

Погружной нагреватель EPI и цилиндр не подвергались чрезмерному давлению, не соответствующему указаниям, приведенным в инструкции по установке.

Цилиндр и погружной нагреватель EPI не подвергались воздействию мороза, несанкционированным модификациям, неправильной эксплуатации или небрежности.

Установленные производителем компоненты не снимались для несанкционированного ремонта или замены.

Квалифицированными специалистами регулярно выполнялось техническое обслуживание в соответствии с требованиями, изложенными в разделе «Техническое обслуживание» руководства по установке.

Настоящая гарантия действительна только на территории Великобритании.

По вопросам гарантии на оборудование, установленное за пределами Великобритании, обращайтесь в отдел экспортных поставок по тел. +44 1603 429271 или в компанию VaXi International по тел. +44 1926 478323. Условия настоящей гарантии не затрагивают законные права потребителя.

Ни производитель, ни дистрибьютор не несут никакой ответственности за любые косвенные убытки или ущерб не зависимо от их причин.

Настоящая гарантия на погружной нагреватель EPI подразумевает непосредственную замену оборудования в случае его отказа в результате доказанного дефекта производства.

Baxi Heating UK Ltd
Heatrae Sadia Trading Division
Hurricane Way
Norwich
NR6 6EA
Великобритания.
Компания BDRThermea
www.baxi.ru