



АИ 46



Руководство по эксплуатации Гарантийный талон

Увлажнитель воздуха
электрический бытовой
(мойка воздуха)

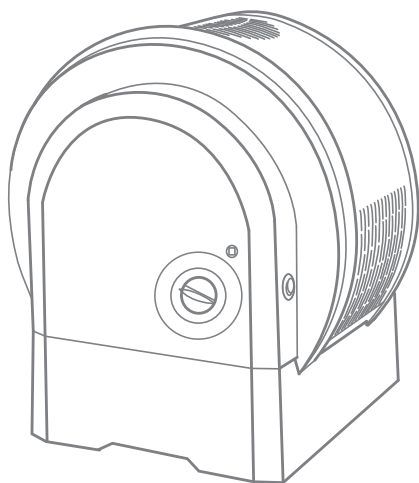

AW-312

Перед началом эксплуатации прибора внимательно изучите данное руководство и храните его в доступном месте.



2 Содержание



2	Используемые обозначения
3	Правила безопасности
4	Установка и эксплуатация прибора
8	Поиск и устранение неисправностей
8	Хранение прибора
8	Утилизация
8	Сертификация продукции
9	Гарантийный талон

Используемые обозначения



ВНИМАНИЕ!

Требования, несоблюдение которых может привести к тяжелой травме или серьезному повреждению оборудования.



ОСТОРОЖНО!

Требования, несоблюдение которых может привести к серьезной травме или летальному исходу.

ПРИМЕЧАНИЕ:

1. В тексте данной инструкции мойка воздуха может иметь такие технические названия, как прибор, устройство.

2. Если повреждена кабель питания, он должен быть заменен производителем или авторизованной сервисной службой или другим квалифицированным специалистом, во избежание серьезных травм.
3. Прибор должен быть установлен с соблюдением существующих местных норм и правил эксплуатации электрических сетей.
4. Производитель оставляет за собой право без предварительного уведомления покупателя вносить изменения в конструкцию, комплектацию или технологию изготовления изделия с целью улучшения его свойств.
5. В тексте и цифровых обозначениях инструкции могут быть допущены опечатки.
6. Если после прочтения инструкции у Вас останутся вопросы по эксплуатации прибора, обратитесь к продавцу или в специализированный сервисный центр для получения разъяснений.



Правила безопасности



ВНИМАНИЕ!

Перед началом эксплуатации прибора внимательно изучите данное руководство и сохраните его для дальнейшего использования.

При эксплуатации электрических приборов неукоснительно соблюдайте следующие основные правила.

- Используйте прибор только по назначению и строго в соответствии с требованиями, изложенными в данном руководстве. Невыполнение данных требований может привести к пожару или поражению электрическим током.
- Во время работы прибор должен находиться только в вертикальном положении.
- Прибор предназначен для увлажнения и очистки воздуха только в жилых помещениях. Не используйте прибор в административно-торговых и промышленных помещениях.
- Не используйте прибор вне помещения.
- Если в обслуживаемом помещении находятся дети, то эксплуатация прибора допускается только в присутствии взрослых.
- Перед перемещением или чисткой прибора, а также при длительных перерывах в эксплуатации, отключайте прибор от сети электропитания.
- Не устанавливайте прибор вблизи открытого огня, кухонной плиты и других нагревательных элементов.
- Не допускается эксплуатировать неисправный или поврежденный в результате механического воздействия (падения и т.п.) прибор.
- Не вставайте, не садитесь и не кладите тяжелые предметы на прибор.
- Установите прибор рядом с сетевой розеткой.
- Во избежание повреждения прибора и поражения электрическим током не допускайте попадания посторонних предметов в воздухозаборные отверстия прибора.

- Отсоединяя прибор от сети электропитания, не тяните за кабель. Возьмите штепсельную вилку рукой и выньте из розетки.
- Не допускается эксплуатация прибора при повреждении или отсутствии корпуса!
- Не вводите внутрь прибора посторонние предметы.
- Никогда не перекрывайте воздухозаборное и воздуховыпускные отверстия.
- Во избежание повреждения увлажнителя не добавляйте в используемую для увлажнения воду эфирные масла, консервирующие добавки, ароматизаторы и другие посторонние примеси! За повреждения увлажнителя, полученные из-за невыполнения данного требования, фирма-изготовитель и продавец ответственности не несет.

Установка и эксплуатация прибора

Извлечение из коробки

Осторожно извлеките прибор из упаковки (рис. 1–6).



ВНИМАНИЕ!

- Верхняя часть прибора просто стоит на поддоне и не закреплена (рис. 4)
- Осторожно снимите корпус прибора. Удалите специальную защитную ленту, закрывающую набор увлажняющих/очищающих дисков (рис. 5).
- Поставьте корпус прибора обратно на поддон, будьте осторожны, чтобы не повредить набор увлажняющих дисков (рис. 6).
Для хранения прибора при длительных перерывах в эксплуатации используйте оригинальную упаковку.



Рис. 1



Рис. 2

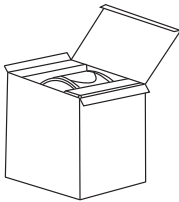

Рис. 3

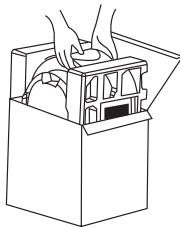

Рис. 4

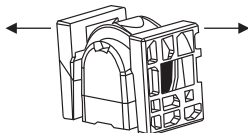

Рис. 5



Рис. 6

Компоненты прибора

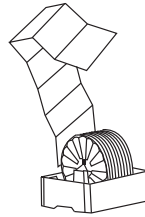

Рис. 7

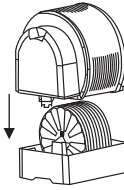
1. Резервуар/бак для воды;
2. Корпус прибора;
3. Воздухозаборное отверстие;
4. Воздуховыпускное отверстие;
5. Зубчатое колесо электропривода;
6. Увлажняющий / очищающий диск;
7. Набор увлажняющих / очищающих дисков;
8. Поддон;
9. Шайба;
10. Резьбовая пробка резервуара для воды.

Установка и подключение прибора

Убедитесь, что параметры сети электропитания соответствуют техническим характеристикам, указанным в табличке ниже.

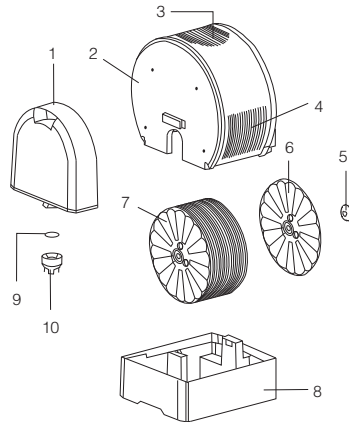

Установите прибор на полу или на любой плоской, сухой, горизонтальной поверхности.

- Обеспечьте свободный доступ к прибору и оставьте вокруг него свободное пространство, достаточное для проведения технического обслуживания и чистки прибора.

Технические характеристики

Производительность, г/ч	250
Напряжение, В/Гц	220/50
Потребляемая мощность, Вт	20
Номинальный ток	0,1 А
Рекомендуемая площадь, м ²	45-50
Объем бака, л	6,0
Степень защиты	IP20
Класс электрозащиты	II класс
Вес нетто, кг	6,0
Вес брутто, кг	6,95
Размеры прибора (ВхШхГ), мм	414х381х318
Размеры упаковки (ВхШхГ), мм	448х397х338

Заправка резервуара водой

Заправляйте резервуар только чистой холодной водопроводной водой (рис. 8–12).

Рекомендуется добавлять в воду бактерицидные средства, препятствующие размножению микробов и плесени. Если у Вас нет возможности добавить бактерицидные средства, в таком случае при эксплуатации прибора необходимо мыть поддон для воды не реже 1 раза в 3 дня.

Не используйте для заправки прибора газированную минеральную воду.

Не добавляйте в воду ароматизаторы и эфирные масла. Под действием этих веществ пластмассовые детали прибора могут деформироваться или изменить цвет.

Во избежание вытекания воды плотно закрутите крышку резервуара (рис. 11).



Рис. 8



Рис. 9

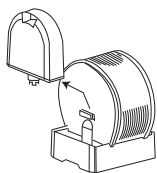

Рис. 10

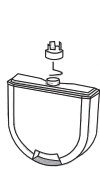

Рис. 11

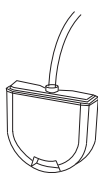

Рис. 12

Ввод в эксплуатацию

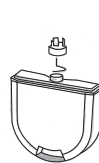
Вставьте электрическую вилку в розетку (220 В/50 Гц) и установите регулятор производительности в положение I или II (рис. 13).

Для отключения прибора установите регулятор производительности в положение 0.

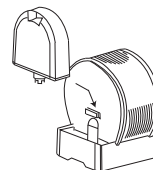
Регулярно проверяйте наличие воды в резервуаре и при необходимости заправляйте его.

- В ночном режиме (регулятор в положении I) прибор работает практически бесшумно.
- В нормальном режиме (регулятор в положении II) прибор работает с максимальной производительностью по увлажнению и очистке.



Рис. 13

Включение ионизатора (генератора ионов)

Для включения ионизатора (генератора ионов) переведите выключатель, расположенный на правой стороне прибора, в положение ON (ВКЛ.). На выключателе загорится индикатор.

Для отключения генератора ионов переведите выключатель в положение OFF (ОТКЛ.). Индикатор погаснет.



Рис. 14



Ионизатор вырабатывает анионы (отрицательные ионы), которые связывают содержащиеся в воздухе частички пыли, бактерии и грибки в кластеры, что облегчает их устранение и повышает очищающую способность "мойки воздуха". Кроме того, анионы благотворно воздействуют на организм человека, укрепляют нервную и кровеносную системы, улучшают деятельность легких и служат защитой от респираторных заболеваний.

Чистка прибора

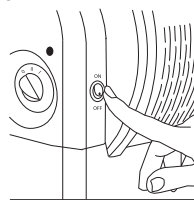
Не реже 1 раза в неделю необходимо тщательно промывать поддон и резервуар для воды.

Мытье увлажняющих / очищающих дисков проводите каждые 2–4 недели.

Не используйте абразивные средства! Компоненты прибора следует промывать проточной водой.

- Интервалы между чистками зависят от качества воздуха в помещении, заправляемой воды, а также от интенсивности (продолжительности) эксплуатации прибора.
- Для проведения чистки прибор может быть легко разобран без применения специальных инструментов. Если заправленный водой прибор не эксплуатировался в течение недели или более, то следует вылить всю воду из резервуара и выполнить чистку прибора (рис. 15–20).

Чистка корпуса прибора

Очистите корпус прибора с помощью влажной ткани и высушите его. Если корпус сильно загрязнен, воспользуйтесь очищающим средством для пластмассовых изделий.



Рис. 15



Рис. 16

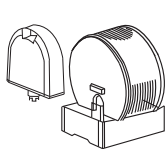

Рис. 17

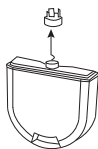

Рис. 18

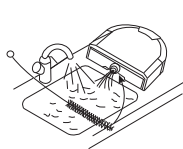

Рис. 19

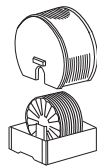

Рис. 20

Чистка поддона и резервуара для воды

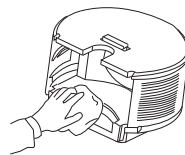
С помощью пластмассовой или деревянной щетки удалите со стенок поддона известковые отложения (рис. 21). Используйте для этого имеющиеся в продаже моющие средства.

По окончании чистки соберите прибор, установив все его элементы в исходное положение.

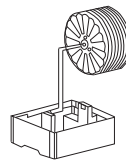

Рис. 21

Чистка увлажняющих/очищающих дисков

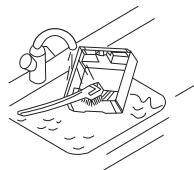

ВНИМАНИЕ!

Диски очень хрупкие. Будьте осторожны!

Налейте в поддон любое имеющееся в продаже жидкое средство для удаления известковых отложений и на некоторое время оставьте (рис. 25). Несколько раз поверните набор увлажняющих / очищающих дисков вручную. Вылейте жидкость из поддона, затем тщательно промойте водой набор увлажняющих/очищающих дисков и поддон (рис. 26–28).

Если набор увлажняющих / очищающих дисков сильно загрязнен, то промойте его в посудомоечной машине (рис. 22).

Если необходимо очистить увлажняющие диски по отдельности, то снимите с оси зубчатое колесо электропривода (рис. 23), а затем увлажняющие диски (рис. 24).



Легкий известковый налет на дисках повышает интенсивность увлажнения и очищающую способность!



Рис. 22



Рис. 23

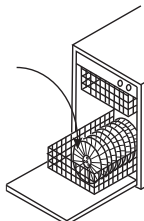

Рис. 24

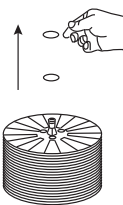

Рис. 27

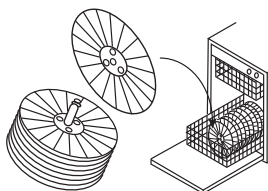

Рис. 28

**ВНИМАНИЕ!**

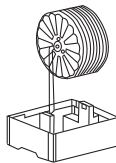
Не повредите набор увлажняющих / очищающих дисков, помещая его в посудомоечную машину. Если в посудомоечной машине недостаточно места, то разберите набор и поместите диски в машину по отдельности (рис. 24). При чистке дисков в посудомоечной машине используйте температуру воды не более 40°C и категорически запрещается использовать режим сушки, иначе увлажняющие диски могут повредиться от высокой температуры.

По окончании чистки соберите набор увлажняющих / очищающих дисков и прибор, установив все элементы в исходное положение.

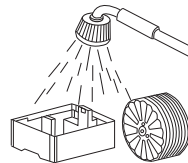

Рис. 25



Рис. 26



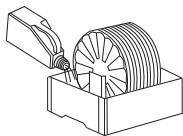

8 Сертификация

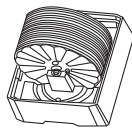
Поиск и устранение неисправностей

Неисправность	Вероятная причина	Способ устранения
Прибор не работает	Кабель электропитания не подсоединен к сетевой розетке	Вставьте штепсельную вилку в сетевую розетку
	Регулятор производительности в положении 0	Установите регулятор производительности в положение I или II
Посторонний шум (скрежет)	Набор увлажняющих / очищающих дисков установлен в поддоне неправильно	Правильно установите набор увлажняющих / очищающих дисков в поддоне
Отсутствует увлажнение	Набор увлажняющих / очищающих дисков установлен в поддоне неправильно	Правильно установите набор увлажняющих / очищающих дисков в поддоне
	В поддоне отсутствует вода	Заправьте резервуар водой

Хранение прибора

Перед длительным хранением вылейте всю воду из резервуара и на некоторое время оставьте с открытой крышкой для просушки.

Очистите прибор, как описано выше, и тщательно высушите его.

Выкрутите резьбовую пробку из резервуара для воды и храните ее так, чтобы не повредить уплотнение.

Рекомендуется хранить прибор в оригинальной упаковке в сухом прохладном месте.

Утилизация прибора

По окончании срока службы прибор следует утилизировать в соответствии с нормами и требованиями действующего законодательства РФ.

Сертификация

Товар сертифицирован на территории России органом по сертификации РОССТУ.0001.11АИ46 ОС ПРОДУКЦИИ АНО "СТАНДАРТ-ТЕСТ".

Юридический адрес: 109382, РФ, г. Москва, ул. Нижние поля, д. 9.

Почтовый адрес: 115088, РФ, г. Москва, ул. Шарикоподшипниковская, д. 11.

Тел.: (495) 646-35-16, факс: 646-35-17,
e-mail: info@sertcenter.ru

Товар соответствует требованиям нормативных документов:

ГОСТ Р МЭК 60335-2-98-2000,
ГОСТ Р 51318.14.1-2006 (р.4),
ГОСТ Р 51318.14.2-2006 (разд.5,7),
ГОСТ Р 51317.3.2-2006 (разд.6,7),
ГОСТ Р 51317.3.3-2008.

№ сертификата: РОСС СN.АИ46.В11497

Срок действия: с 16.11.2009г. по 14.11.2010г.
(Сертификат обновляется ежегодно. При отсутствии копии нового сертификата в коробке, спрашивайте копию у продавца)

Изготовитель:

BALLU INDUSTRIAL GROUP
Ballu Industrial Group, Suite 18B, 148 Connaught Road Central, Hong Kong

Произведено:

Full Young (Huizhou) Co., Ltd.
The address is Yifa Industrial District,
Pingtan Town, Hui yang Huizhou City,
China



АИ 46





ГАРАНТИЙНЫЙ ТАЛОН

Настоящий документ не ограничивает определенные законом права потребителей, но дополняет и уточняет оговоренные законом обязательства, предполагающие соглашение сторон либо договор

Поздравляем Вас с приобретением техники отличного качества!

Внимательно ознакомьтесь с гарантийным талоном и проследите, чтобы он был правильно заполнен и имел штамп Продавца. При отсутствии штампа и даты продажи (либо кассового чека с датой продажи) гарантийный срок изделия исчисляется со дня его изготовления.

Тщательно проверьте внешний вид изделия и его комплектность, все претензии по внешнему виду и комплектности изделия предъявляйте Продавцу при покупке изделия.

Гарантийное обслуживание купленного Вами прибора осуществляется через Продавца, специализированные сервисные центры или монтажную организацию, проводившую установку прибора (если изделие нуждается в специальной установке, подключении или сборке).

По всем вопросам, связанным с техобслуживанием изделия, обращайтесь в специализированные сервисные центры. Подробная информация о сервисных центрах, уполномоченных осуществлять ремонт и техническое обслуживание изделия, находится на сайте www.ballu.ru

Дополнительную информацию Вы можете получить у Продавца или по нашей информационной линии в Москве:

(495) 777-19-46

E-mail: service@ballu.ru

Адрес для писем: 25493, г. Москва, а/я 310

Адрес в Интернет: www.ballu.ru

В случае неисправности прибора по вине изготовителя обязательство по устранению неисправности ложится на уполномоченную изготовителем организацию. В данном случае покупатель в праве обратиться к Продавцу. Ответственность за неисправность прибора по вине организации, проводившей установку (монтаж) прибора, ложится на монтажную организацию. В данном случае необходимо обратиться к организации, проводившей установку (монтаж) прибора.

Для установки (подключения) изделия (если изделие нуждается в специальной установке, подключении или сборке) рекомендуем обращаться в специализированные сервисные центры. Вы можете воспользоваться услугами любых квалифицированных специалистов, однако Продавец, Уполномоченная изготовителем организация, Импортёр, Изготовитель не несут ответственности за недостатки изделия, возникшие из-за его неправильной установки (подключения).

В конструкцию, комплектацию или технологию изготовления изделия, с целью улучшения его технических характеристик, могут быть внесены изменения. Такие изменения вносятся в изделие без предварительного уведомления Покупателя и не влекут обязательство по изменению/улучшению ранее выпущенных изделий. Убедительно просим Вас во избежание недоразумений до установки/эксплуатации изделия внимательно изучить его ин-

струкцию по эксплуатации. Запрещается вносить в Гарантийный талон какие-либо изменения, а также стирать или переписывать какие-либо указанные в нем данные. Настоящая гарантия имеет силу, если Гарантийный талон правильно/четко заполнен и в нем указаны: наименование и модель изделия, его серийные номера, дата продажи, а также имеется подпись уполномоченного лица и штамп Продавца.

- Срок службы кондиционеров, осушителей и электрических обогревателей (конвекторов) составляет 10 (десять) лет.
- Срок службы электрических тепловых пушек и завес составляет 7 (семь) лет, инфракрасных обогревателей 8 (восемь) лет.
- Срок службы остальных изделий составляет 5 (пять) лет.
- Гарантийный срок на кондиционеры, электрические тепловые пушки, инфракрасные обогреватели, электрические и водяные завесы составляет 24 (двадцать четыре) месяца.

- Гарантийный срок на электрические конвекторы составляет 36 (тридцать шесть) месяцев со дня продажи изделия Покупателю.
- Гарантийный срок на прочие изделия составляет 12 (двенадцать) месяцев со дня продажи изделия Покупателю.

Настоящая гарантия распространяется на производственный или конструкционный дефект изделия. Выполнение уполномоченным сервисным центром ремонтных работ и замена дефектных деталей изделия производится в сервисном центре или у Покупателя (по усмотрению сервисного центра). Гарантийный срок на изделия выполняется в срок не более 45 дней. В случае, если во время устранения недостатков товара станет очевидным, что они не будут устранены в определенный соглашением сторон срок, стороны могут заключить соглашение о новом сроке устранения недостатков, товара. Указанный срок гарантийного ремонта изделия распространяется только на изделия, которые используются в личных, семейных или домашних целях, не связанных с предпринимательской деятельностью.

Гарантийный срок на комплектующие изделия (детали которые могут быть сняты с изделия без применения каких-либо инструментов, т.е. ящики, полки, решетки, корзины, насадки, щетки, трубки, шланги и др. подобные комплектующие) составляет три месяца. Гарантийный срок на новые комплектующие изделия, установленные на изделие при гарантийном или платном ремонте, либо приобретенные отдельно от изделия, составляет три месяца со дня выдачи Покупателю изделия по окончании ремонта, либо продажи последнего этих комплектующих. Настоящая гарантия действительна только на территории РФ на изделия, купленные на территории РФ.

Настоящая гарантия не дает права на возмещение и покрытие ущерба, произошедшего в результате передки или регулировки изделия, без предварительного письменного согласия изготовителя, с целью приведения его в соответствие с национальными или местными техническими стандартами и нормами безопасности, действующими в любой другой стране, кроме РФ, в которой это изделие было первоначально продано.

BALLU права защищены BALLU права защищены BALLU права защищены BALLU права защищены BALLU права защищены BALLU права защищены BALLU права защищены BALLU права защищены BALLU права защищены BALLU BALLU права защищены BALLU





Настоящая гарантия не распространяется на:

- периодическое обслуживание и сервисное обслуживание изделия (чистку, замену фильтров или устройств выполняющих функции фильтров);
- любые адаптации и изменения изделия, в т.ч. с целью усовершенствования и расширения обычной сферы его применения, которая указана в Инструкции по эксплуатации изделия, без предварительного письменного согласия изготовителя.

Настоящая гарантия также не предоставляется в случаях:

- если будет полностью/частично изменен, стерт, удален или будет неразборчив серийный номер изделия;
- использования изделия не по его прямому назначению, не в соответствии с его Инструкцией по эксплуатации, в том числе, эксплуатации изделия с перегрузкой или совместно со вспомогательным оборудованием, не рекомендуемым Продавцом, уполномоченной изготовителем организацией, импортером, изготовителем;
- наличия на изделии механических повреждений (сколов, трещин и т. д.), воздействий на изделие чрезмерной силы, химических агрессивных веществ, высоких температур, повышенной влажности/запыленности, концентрированных паров, если что-либо из перечисленного стало причиной неисправности изделия;
- ремонта/наладки/инсталляции/адаптации/пуска изделия в эксплуатацию не уполномоченными на то организациями/лицами; стихийных бедствий (пожар, наводнение и т. д.) и других причин находящихся вне контроля Продавца, уполномоченной изготовителем организации, импортера, изготовителя и Покупателя, которые причинили вред изделию;
- неправильного подключения изделия к электрической или водопроводной сети, а также неисправностей (не соответствие рабочих параметров) электрической или водопроводной сети и прочих внешних сетей;
- дефектов, возникших вследствие попадания внутрь изделия посторонних предметов, жидкостей, кроме предусмотренных инструкцией по эксплуатации, насекомых и продуктов их жизнедеятельности и т. д.;
- неправильного хранения изделия;
- необходимости замены ламп, фильтров, элементов питания, аккумуляторов, предохранителей, а также стеклянных/фарфоровых/матерчатых и перемещаемых вручную деталей и других дополнительных быстроизнашивающихся/сменных деталей изделия, которые имеют собственный ограниченный период работоспособности, в связи с их естественным износом, или если такая замена предусмотрена конструкцией и не связана с разборкой изделия;
- дефектов системы, в которой изделие использовалось как элемент этой системы;
- дефектов, возникших вследствие невыполнения Покупателем указанной ниже Памятки по уходу за кондиционером.

Особые условия эксплуатации кондиционеров

Настоящая гарантия не предоставляется когда по требованию/желанию Покупателя в нарушение действующих в РФ требований СНиПов, стандартов и иной технической документации: был неправильно подобран и куплен кондиционер(-ы) для конкретного помещения; были неправильно смонтирован(-ы) (установлен(-ы)) блок(-и) купленного Покупателем кондиционера.

Также обращаем внимание Покупателя на то, что в соответствии с Жилищным Кодексом РФ Покупатель обязан согласовать монтаж купленного кондиционера (-ов) с эксплуатирующей организацией и компетентными органами исполнительной власти субъекта Российской Федерации. Продавец, Уполномоченная изготовителем организация, Импортер, Изготовитель снимают с себя всякую ответственность за любые неблагоприятные последствия, связанные с использованием купленного кондиционера(-ов) без утвержденного плана монтажа и разрешения вышеуказанных организаций.

Особенности эксплуатации увлажнителей воздуха, воздухоочистителей и осушителей

1. В обязательном порядке при эксплуатации ультразвуковых увлажнителей воздуха следует использовать оригинальный (фирменный) фильтр-картридж для умягчения воды. При наличии фильтра-картриджа рекомендуется использовать водопроводную воду без предварительной обработки или очистки. Срок службы фильтра-картриджа зависит от степени жесткости используемой воды и может не прогнозируемо уменьшаться, в результате чего возможно образование белого осадка вокруг увлажнителя воздуха и на мембране самого увлажнителя воздуха (данный осадок может не удаляться и при помощи прилагаемой к увлажнителю воздуха щеткой). Для снижения вероятности возникновения такого осадка фильтр-картридж требует периодической

своевременной замены. Вследствие выработки ресурса фильтров у увлажнителей воздуха может снижаться производительность выхода влаги, что требует регулярной периодической замены фильтров в соответствии с инструкцией по эксплуатации. За перечисленные в настоящем пункте неисправности увлажнителей воздуха и возникший в связи с такими неисправностями какой-либо ущерб от Покупателя и третьих лиц Продавец, Уполномоченная изготовителем организация, Импортер, Изготовитель ответственности не несут и настоящая гарантия на такие неисправности увлажнителей воздуха не распространяется.

При эксплуатации увлажнителей воздуха рекомендуется использовать только оригинальные (фирменные) аксессуары изготовителя.

2. Перед началом эксплуатации увлажнителя воздуха и возникший в связи с таким неисправностями какой-либо ущерб от Покупателя и третьих лиц Продавец, Уполномоченная изготовителем организация, Импортер, Изготовитель ответственности не несут и настоящая гарантия на такие неисправности увлажнителей воздуха не распространяется.

При эксплуатации увлажнителей воздуха рекомендуется использовать только оригинальные (фирменные) аксессуары изготовителя.

2. Перед началом эксплуатации увлажнителя воздуха и возникший в связи с таким неисправностями какой-либо ущерб от Покупателя и третьих лиц Продавец, Уполномоченная изготовителем организация, Импортер, Изготовитель ответственности не несут и настоящая гарантия на такие неисправности увлажнителей воздуха не распространяется.

При эксплуатации увлажнителей воздуха рекомендуется использовать только оригинальные (фирменные) аксессуары изготовителя.

2. Перед началом эксплуатации увлажнителя воздуха и возникший в связи с таким неисправностями какой-либо ущерб от Покупателя и третьих лиц Продавец, Уполномоченная изготовителем организация, Импортер, Изготовитель ответственности не несут и настоящая гарантия на такие неисправности увлажнителей воздуха не распространяется.

При эксплуатации увлажнителей воздуха рекомендуется использовать только оригинальные (фирменные) аксессуары изготовителя.

2. Перед началом эксплуатации увлажнителя воздуха и возникший в связи с таким неисправностями какой-либо ущерб от Покупателя и третьих лиц Продавец, Уполномоченная изготовителем организация, Импортер, Изготовитель ответственности не несут и настоящая гарантия на такие неисправности увлажнителей воздуха не распространяется.

Памятка по уходу за кондиционером:

1. Не реже одного раза в 2 недели, а при необходимости и чаще, прочистите воздушные фильтры во внутреннем блоке (см. инструкцию по эксплуатации). Защитные свойства этих фильтров основаны на электростатическом эффекте, поэтому даже при незначительном загрязнении фильтр перестает выполнять свои функции.
2. Минимум один раз в год очистите теплообменник внутреннего блока. Для этого необходимо: открыть переднюю решетку, снять воздушные фильтры, используя пылесос или кисть с длинным ворсом, осторожно прочистить ребра теплообменника (учтите, что смятые ребра уменьшают эффективность работы кондиционера). При выполнении этой операции будьте внимательны и не повредите себе руки об острые края ребер!
3. Раз в год (лучше весной), при необходимости, следует вычистить теплообменник наружного блока и проверить работу кондиционера на всех режимах. Это обеспечит надежную работу Вашего кондиционера.
4. Необходимо учесть, что эксплуатация кондиционера в зимних условиях имеет ряд особенностей. Во-первых, при крайне низких температурах: от -10°C и ниже для кондиционеров не инверторного типа и от -15°C и ниже для кондиционеров инверторного типа, рекомендуется использовать кондиционер только в режиме вентиляции. Запуск кондиционера для работы в режимах охлаждения или обогрева может привести к сбоям в работе кондиционера и поломке компрессора. Во-вторых, если на улице отрицательная температура, а конденсат (вода из внутреннего блока) выводится на улицу, то возможно замерзание дренажной трубки и вода, не имея выхода, будет протекать из внутреннего блока в помещение. Покупатель-потребитель предупрежден о том, что в соответствии с п. 11 "Перечня непродовольственных товаров надлежащего качества, не подлежащих возврату или обмену на аналогичный товар другого размера, формы, габарита, фасона, расцветки или комплектации" Пост. Правительства РФ от 19.01.1998. № 55 он не вправе требовать обмена купленного изделия в порядке ст. 25 Закона "О защите прав потребителей" и ст. 502 ГК РФ.

С момента подписания Покупателем гарантийного талона считается, что:

- Вся необходимая информация о купленном изделии и его потребительских свойствах предоставлена Покупателю в полном объеме, в соответствии со ст. 10 Закона "О защите прав потребителей";
- Покупатель получил Инструкцию по эксплуатации купленного изделия на русском языке и

- Покупатель ознакомлен и согласен с условиями гарантийного обслуживания/особенностями эксплуатации купленного изделия;
 - Покупатель ознакомился с Памяткой по уходу за кондиционером и обязуется выполнять указанные в ней правила;
 - Покупатель претензий к внешнему виду /комплектности/ купленного изделия не имеет.
- если изделие проверялось в присутствии Покупателя написать "работе"

Подпись Покупателя: Дата:





Заполняется продавцом



ГАРАНТИЙНЫЙ ТАЛОН

сохраняется у клиента

Модель _____

Серийный номер _____

Дата продажи _____

Название продавца _____

Адрес продавца _____

Телефон продавца _____

Подпись продавца _____

Печать продавца

Изымается мастером при обслуживании



УНИВЕРСАЛЬНЫЙ ОТРЫВНОЙ ТАЛОН

на гарантийное обслуживание

Модель _____

Серийный номер _____

Дата приема в ремонт _____

№ заказа-наряда _____

Проявление дефекта _____

Ф.И.О. клиента _____

Адрес клиента _____

Телефон клиента _____

Дата ремонта _____

Подпись мастера _____

Ballu талон является Ballu талон является Ballu талон является

Заполняется установщиком



ГАРАНТИЙНЫЙ ТАЛОН

сохраняется у клиента

Модель _____

Серийный номер _____

Дата продажи _____

Название продавца _____

Адрес продавца _____

Телефон продавца _____

Подпись продавца _____

Печать продавца

Изымается мастером при обслуживании



УНИВЕРСАЛЬНЫЙ ОТРЫВНОЙ ТАЛОН

на гарантийное обслуживание

Модель _____

Серийный номер _____

Дата приема в ремонт _____

№ заказа-наряда _____

Проявление дефекта _____

Ф.И.О. клиента _____

Адрес клиента _____

Телефон клиента _____

Дата ремонта _____

Подпись мастера _____

Ballu талон является Ballu талон является Ballu талон является



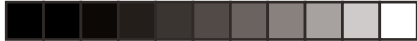

www.ballu.ru

