



Руководство по эксплуатации Гарантийный талон

Обогреватель электрический бытовой
конвекционного типа
серия Plaza Arc



BEPA/E-1000 | BEPA/E-1500 | BEPA/E-2000

Перед началом эксплуатации прибора внимательно изучите данное руководство и храните его в доступном месте.



2	Используемые обозначения
3	Правила безопасности
4	Назначение
4	Устройство прибора
5	Технические характеристики
5	Управление прибором
7	Уход и обслуживание
8	Меры предосторожности
8	Сервисное обслуживание
8	Монтаж прибора
9	Схема электрическая
9	Срок службы прибора
9	Хранение прибора
9	Дата изготовления
9	Гарантия
9	Комплектация
10	Правила утилизации
10	Сертификация продукции
11	Гарантийный талон

Используемые обозначения



ВНИМАНИЕ!

Требования, несоблюдение которых может привести к тяжелой травме или серьезному повреждению оборудования.



ОСТОРОЖНО!

Требования, несоблюдение которых может привести к серьезной травме или летальному исходу.

ПРИМЕЧАНИЕ:

1. Если поврежден кабель питания, он должен быть заменен производителем или авторизованной сервисной службой или другим квалифицированным специалистом, во избежание серьезных травм.
2. Конвектор должен быть установлен с соблюдением существующих местных норм и правил эксплуатации электрических сетей.
3. После установки конвектора электрическая вилка должна находиться в доступном месте.
4. Конвектор должен быть установлен на достаточ-

но надежных кронштейнах.

5. Класс мощности обогревателя (указан на паспортной табличке) основан на проведенных испытаниях под определенной нагрузкой.
6. В связи с неизбежными тепловыми потерями и особенностями обогреваемого помещения, возможно незначительное расхождение между значением температуры, отображаемым на приборе и фактической температурой в помещении.
7. Производитель оставляет за собой право без предварительного уведомления покупателя вносить изменения в конструкцию, комплектацию или технологию изготовления изделия с целью улучшения его свойств.
8. В тексте и цифровых обозначениях инструкции могут быть допущены опечатки.
9. Если после прочтения инструкции у Вас останутся вопросы по эксплуатации прибора, обратитесь к продавцу или в специализированный сервисный центр для получения разъяснений.
10. На изделии присутствует этикетка, на которой указаны технические характеристики и другая полезная информация о приборе.

**ВНИМАНИЕ!**

При эксплуатации любого электроприбора необходимо соблюдать основные меры безопасности. Для снижения риска возникновения пожара, поражения электрическим током, несчастных случаев или имущественного ущерба:

- Перед эксплуатацией обогревателя прочтите руководство и храните его в доступном месте.
- Используйте обогреватель только при напряжении, которое указано на паспортной табличке.
- Не перекрывайте и не ограничивайте поток воздуха через входные и выходные решетки во избежание перегрева и возгорания.
- Не располагайте обогреватель в непосредственной близости к какой-либо поверхности – это может привести к перекрыванию решеток и затрудненному поступлению и удалению воздуха.
- Не располагайте обогреватель поблизости от отопительных приборов.
- Не используйте обогреватель в местах, где используется или хранится топливо, краска или другие горючие жидкости.
- Во время эксплуатации данный прибор нагревается. Во избежание ожогов не прикасайтесь к горячей поверхности. Выключите прибор и дайте ему остыть, прежде чем перемещать в другое место.
- Не используйте обогреватель для сушки одежды.
- Не вставляйте и следите за тем, чтобы во входные или выходные отверстия не попали посторонние металлические предметы – это может привести к поражению электрическим током, возникновению пожара или повреждению прибора.
- Не погружайте прибор в жидкость, следите за тем, чтобы жидкость не попала внутрь прибора – это может привести к поражению электрическим током.
- Не доставляйте прибор в случае падения в воду. Немедленно извлеките вилку из розетки.
- Не эксплуатируйте обогреватель с поврежденным шнуром, вилкой, в случае неисправностей, падения или любого другого повреждения. Обратитесь к квалифицированному электрику для проверки, электрической и механической настройки, сервисного обслуживания или ремонта обогревателя.
- Не прикасайтесь к работающему обогревателю мокрыми руками.
- Наиболее распространенной причиной перегрева является скопление пыли внутри обогревателя. Регулярно удаляйте скопившуюся пыль. Для этого отключите прибор от сети и пропылесосьте вентиляционные отверстия и решетки.
- Не устанавливайте прибор на подоконник – попадание дождевых капель может привести к поражению электрическим током.
- При чистке прибора не используйте абразивные моющие средства. Очищайте его влажной (не мокрой!) тряпкой, смоченной горячей мыльной водой. Всегда отключайте прибор от сети перед чисткой.
- Не подключайте прибор к источнику питания до полной сборки и регулировки.
- Не используйте прибор в непосредственной близости от ванны, душа, плавательного бассейна или других емкостей с жидкостью.
- Прибор должен использоваться в вертикальном положении.
- Перед перемещением выключите прибор и дайте ему остыть.
- Не используйте прибор со скрученным шнуром питания, это может привести к перегреву и несчастным случаям.
- Не рекомендуется использовать шнур-удлинитель.
- Не вынимайте штепсельную вилку из розетки до выключения прибора.
- Вынимая штепсельную вилку из розетки, не тяните за провод – держитесь за саму вилку.
- Если прибор не используется, отключите его от сети.
- Этот прибор не подходит для использования на коврах с длинным ворсом и коврах Флокати.
- Во время эксплуатации следите за тем, чтобы провод не касался нагреваемой поверхности.
- Не прячьте провод под ковровое покрытие, не кладите сверху коврики, ковровые дорожки и т.д. Расположите провод так, чтобы не споткнуться об него.
- Не скручивайте, не перегибайте и не сво-

рачивайте провод вокруг обогревателя, это может привести к истиранию и износу изоляции. Следите за тем, чтобы провод был вынут на всю длину.

- Не используйте прибор на открытом воздухе и не оставляйте его на влажном полу.
- Не убирайте прибор на место его хранения, если он еще горячий.
- Не оставляйте прибор без присмотра в помещении, где находятся дети или инвалиды.
- Не разрешайте детям играть с прибором.
- Прибор не следует располагать непосредственно под розеткой.
- Все поверхности данного прибора предназначены для предотвращения прямого доступа к нагревательным элементам и должны находиться на своих местах во время эксплуатации.
- Для предотвращения перегрева не накрывайте обогреватель.
- Защитный экран не обеспечивает полную защиту для детей и инвалидов.
- Поврежденный шнур питания должен быть заменен квалифицированным электриком во избежание несчастных случаев.
- Во избежание сброса термopредохранителя этот прибор не следует использовать вместе с дополнительными выключающими устройствами, такими как таймер. Также прибор не следует подключать к цепи, которая часто замыкается и размыкается.
- Используйте данный прибор только по прямому назначению согласно данному руководству. Любое другое использование не рекомендуется производителем и может привести к пожару, поражению электрическим током или несчастному случаю.
- Этот прибор предназначен только для домашнего использования, не рекомендуется использовать его в промышленных целях.

- Минимальные расстояния до других предметов:



Рис. 1

- Перед эксплуатацией прибора необходимо удалить цветные наклейки с лицевой панели.

Назначение

Прибор предназначен для обогрева воздуха в бытовых помещениях.

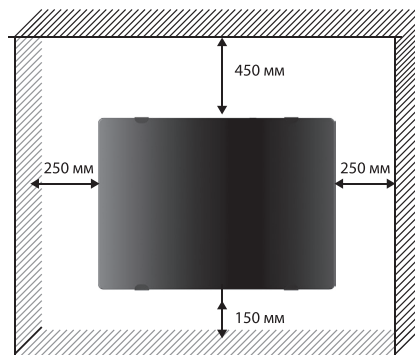
Устройство прибора

1. Блок управления с LED-дисплеем
2. Воздуховыпускные решетки
3. Механическое переключение электропитания
4. Конвекционная камера
5. Датчик температуры
6. Ножки для роликов
7. Ролики
8. Воздухозаборная решетка
9. Электрический шнур с вилкой



Рис. 2



Рис. 3. Панель управления

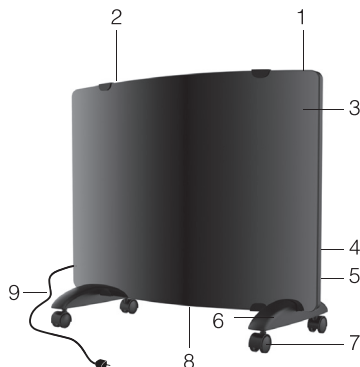

Рис. 4. Механический включатель

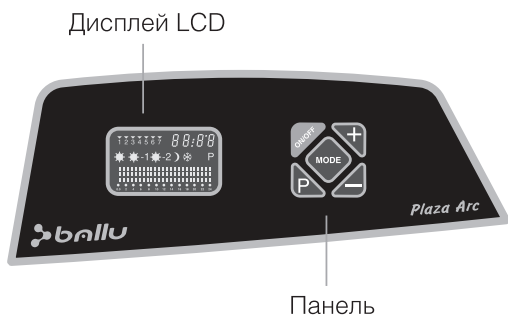

Рис. 5. Дисплей

Индикаторы:

1. Дни недели
2. Режимы работы
3. Рабочий режим для каждого часа
4. Время (0 – 24 часа)
5. Режимы программирования
6. Температура / Режимы индивидуального программирования (при их установке)

Технические характеристики

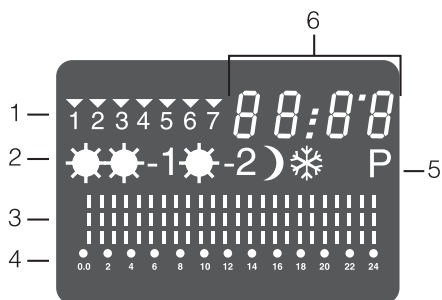
Параметр/Артикул	BEPA/E-1000	BEPA/E-1500	BEPA/E-2000
Мощность обогрева полная	1000 Вт	1500 Вт	2000 Вт
Мощность обогрева половинная	500 Вт	750 Вт	1000 Вт
Номинальная мощность I	1,0 кВт	1,5 кВт	2,0 кВт
Номинальная мощность II	0,5 кВт	0,75 кВт	1,0 кВт
Номинальное напряжение	220–240 В~	220–240 В~	220–240 В~
	50 Гц	50 Гц	50 Гц
Номинальный ток	4,3 А	6,5 А	8,7 А
Влагозащитное исполнение	IP24	IP24	IP24
Класс электробезопасности	II класс	II класс	II класс
Площадь обогрева	до 15 м ²	до 20 м ²	до 25 м ²
Размеры прибора (ШхВхГ)	600 x 436 x 125 мм	750 x 436 x 125 мм	900 x 436 x 125 мм
Размеры упаковки (ШхВхГ)	687 x 480 x 165 мм	837 x 480 x 165 мм	987 x 480 x 165 мм
Вес нетто	5,74 кг	7,36 кг	9,01 кг
Вес брутто	6,85 кг	8,83 кг	11,81 кг

Управление прибором

Подготовка к работе

Осторожно извлеките обогреватель из картонной коробки. Сохраните коробку для межсезонного хранения. Убедитесь, что механический переключатель находится в положении «OFF», прежде чем включать обогреватель. Аккуратно установите прибор, следуя инструкциям по установке. Во избежание перегрузки электросети не рекомендуется подключать обогреватель к розетке, к которой подключены другие электроприборы большой мощности.

Включение прибора

Вставьте вилку в розетку.

Переведите механический включатель (рис. 4) в положение «ON» – обогреватель включится в «режиме ожидания». В данном режиме прибор подключен к сети, но нагревательный элемент выключен – нагрев не происходит. На дисплее отображается комнатная температура.

Нажмите «ON/OFF» –  – прибор выйдет из «режима ожидания».

Режим ожидания

При включении в первый раз, обогреватель включается в режиме «Экономичный 1» На дисплее отобразится индикатор ☾, дисплей LCD показывает комнатную температуру:



Рис. 6. Схематическое изображение дисплея в режиме «Экономичный 1»

Если обогреватель уже использовался ранее, для включения/выключения используйте клавишу на панели управления.

Переключение между режимами

При нажатии клавиши «MODE» – , когда обогреватель включен, переключение режимов осуществляется последовательно с каждым следующим нажатием клавиши :

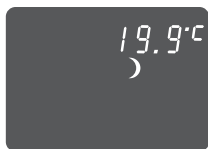
«КОМФОРТНЫЙ»→«ЭКОНОМИЧНЫЙ 3»→«ЭКОНОМИЧНЫЙ 2»→«ЭКОНОМИЧНЫЙ 1»→«АНТИЗАМЕРЗАНИЕ»→«P режим индивидуального программирования»→«КОМФОРТНЫЙ». На дисплее отображается значок, соответствующий выставленному режиму. В таблице ниже показано соответствие каждого режима пиктограммам на дисплее и обозначение режимов над выбранным часом.

Режимы	Пиктограммы на дисплее	Обозначение режима в соответствии каждому часу
«Экономичный 1»	☾	
«Экономичный 2»	☀️ -2	
«Экономичный 3»	☀️ -1	
«Комфортный»	☀️	
«Антизамерзание»	❄️	

– режим «Программирование»
В режиме программирования P1–P4 на дисплее отобразится выбранная программа P1, P2, P3 или P4.

ВНИМАНИЕ! Переустанавливайте время каждые два месяца для того, чтобы обеспечить точность.

Установка температуры

Установка температуры возможна в режимах «КОМФОРТНЫЙ» и режиме программирования. Для установки желаемой температуры используйте клавиши или . При установке температуры, дисплей будет отображать установленную температуру, индикатор « t° » будет мигать. Когда установка закончена, дисплей вернется к отображению температуры в помещении, индикатор « t° » перестанет мигать. Диапазон регулировки температуры: от +5 до +35°C с шагом в 0,5°C.

Чтобы проверить заданную температуру во время работы обогревателя, нажмите или . Если вы хотите изменить заданную температуру, нажимайте клавиши или до тех пор, пока желаемая температура не будет установлена.



Клавиши или меняют температуру с шагом в 0,5°C. При установке температуры, индикатор « t° » будет мигать. Через 5 секунд после окончания установки индикатор « t° » перестает мигать – температура установлена.

Режимы работы



1. Режим «КОМФОРТНЫЙ»
Используйте клавишу для выбора данного режима. На дисплее отобразится индикатор «☀️». В данном режиме конвектор работает до достижения в помещении заданной пользователем температуры (заводская установка +25°C). Диапазон регулировки температуры в данном режиме от +7°C до +35°C с шагом в 0,5°C. Подробнее см. раздел «Установка температуры».
2. Режим «ЭКОНОМИЧНЫЙ 1»
Данный режим включается автоматически, если не задан другой.

Используйте клавишу  для выбора данного режима. Если ранее был выбран другой режим, на дисплее отобразится индикатор «». Температура работы в данном режиме рассчитывается как температура работы в режиме «КОМФОРТНЫЙ» минус 4°C.



3. Режим «ЭКОНОМИЧНЫЙ 2»

Используйте клавишу  для выбора данного режима. На дисплее отобразится индикатор « – 2». Температура работы в данном режиме рассчитывается как температура работы в режиме «КОМФОРТНЫЙ» минус 2°C – то есть значение температуры в данном режиме будет задано на 2 градуса ниже значения температуры в режиме «КОМФОРТНЫЙ».

4. Режим «ЭКОНОМИЧНЫЙ 3»

Используйте клавишу  для выбора данного режима. На дисплее отобразится индикатор « – 1». Температура работы в данном режиме рассчитывается как температура работы в режиме «КОМФОРТНЫЙ» минус 1°C (будет ниже заданного для режима «КОМФОРТНЫЙ» значения на 1 градус).

5. Режим «АНТИЗАМЕРЗАНИЕ»

Используйте клавишу  для выбора данного режима. На дисплее отобразится индикатор «». В данном режиме конвектор работает до достижения в помещении температуры +7°C, заданной заводской установкой. Изменение температуры в данном режиме не предусмотрено.

Обозначение выбранного режима работы для каждого часа отображается на дисплее (рис. 5, п. 3). Дисплей на рис. 7 показывает следующие режимы:

0.00 – 4.00	выбран режим «Экономичный 2»
4.00 – 6.00	выбран режим «Экономичный 3»
6.00 – 10.00	выбран режим «Комфортный»
10.00 – 19.00	выбран режим «Антизамерзание»
19.00 – 23.00	выбран режим «Комфортный»
23.00 – 24.00	выбран режим «Экономичный 2»











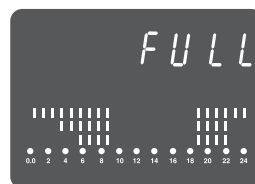





Рис. 7

6. Режимы программирования

Установка дня недели/времени

После первого включения прибора рекомендуется установка времени. Время может быть установлено только в режиме программирования. Выберите «P» и перейдите в установки программы, установите день недели – от понедельника до воскресенья, затем перейдите к установке времени.

Чтобы выбрать день недели, нажмите  – перейдите в режим «P», нажмите  – программирование перейдет в установки программы: на дисплее отобразятся 7 дней недели. Нажимайте клавиши  или , чтобы выбрать день недели. Над днем недели, который вы выберете, появится значок . Чтобы подтвердить свой выбор, снова нажмите клавишу .

Теперь, когда вы опять нажмете , будет мигать час – при помощи клавиш  и  выберите нужный вам час. Затем снова нажмите  – будут мигать минуты, нажимайте  и  для выбора минут. Для подтверждения установленного времени снова нажмите .

Режимы предустановленных программ:

	Программа P1	Программа P2	Программа P3	Программа P4
5:00	ЭКОНОМИЧНЫЙ 1 ☾	ЭКОНОМИЧНЫЙ 1 ☾	ЭКОНОМИЧНЫЙ 1 ☾	ЭКОНОМИЧНЫЙ 2 ☀ - 2
6:00	КОМФОРТНЫЙ ☀	КОМФОРТНЫЙ ☀		
7:00				
8:00				
9:00	ЭКОНОМИЧНЫЙ 1 ☾	ЭКОНОМИЧНЫЙ 1 ☾	КОМФОРТНЫЙ ☀	КОМФОРТНЫЙ ☀
10:00				
11:00				
12:00		КОМФОРТНЫЙ ☀		
13:00				
14:00		ЭКОНОМИЧНЫЙ 1 ☾		
15:00				
16:00	КОМФОРТНЫЙ ☀	КОМФОРТНЫЙ	ЭКОНОМИЧНЫЙ 1 ☾	ЭКОНОМИЧНЫЙ 2 ☀ - 2
17:00				
18:00				
19:00				
20:00				
21:00				
22:00				
23:00	ЭКОНОМИЧНЫЙ 1 ☾	ЭКОНОМИЧНЫЙ 1 ☾	ЭКОНОМИЧНЫЙ 1 ☾	ЭКОНОМИЧНЫЙ 2 ☀ - 2
0:00				





Таблица с режимами предустановленных программ для вашего удобства также есть на задней панели конвектора:



Программа P1	
Время	Режим работы
0:00 – 6:00	Экономичный 1
6:00 – 9:00	Комфортный
9:00 – 17:00	Экономичный 1
17:00 – 23:00	Комфортный
23:00 – 6:00	Экономичный 1
Программа P2	
Время	Режим работы
0:00 – 6:00	Экономичный 1
6:00 – 9:00	Комфортный
9:00 – 12:00	Экономичный 1
12:00 – 13:30	Комфортный





13:30 – 17:00	Экономичный 1
17:00 – 23:00	Комфортный
23:00 – 6:00	Экономичный 1
Программа P3	
Время	Режим работы
0:00 – 8:00	Экономичный 1
8:00 – 23:00	Комфортный
23:00 – 8:00	Экономичный 1
Программа P4	
Время	Режим работы
0:00 – 8:00	Экономичный 2
8:00 – 23:00	Комфортный
23:00 – 8:00	Экономичный 2

Режим индивидуального программирования «Р»

Нажмите клавишу  и перейдите в режим индивидуального программирования «Р». На дисплее отобразится индикатор . Конвектор автоматически перейдет в режим работы «ЭКОНОМИЧНЫЙ 2».

В режиме «Р» нажмите  на панели управления и войдите в установки программы – будет мигать неделя, затем нажмите  или  чтобы выбрать день недели. Над днем, который вы выбрали, будет значок «»». Нажмите , чтобы подтвердить свой выбор.

Нажмите  снова: будет мигать час – используйте  или  для выбора часа.

Затем снова нажмите : будет мигать минуты – при помощи кнопок  или  выберите нужное значение для минут. Нажмите снова  для подтверждения. Таким образом, установите желаемый режим для каждого часа.

На дисплее замигает индикатор рабочего режима для первого часа.

Нажмите  для выбора различных рабочих режимов. Каждый символ соответствует рабочему режиму, указанному на стр. 8 в разделе «Переключение между режимами».

«» → «-1» → «-2» → «» → «»

Во время переключения режимов будет мигать индикатор, соответствующий включенному режиму работы. В то же время на дисплее будут мигать индикаторы полной («FULL») или половинной («HALF») мощности. Для выбора мощности работы нажмите клавишу  на панели управления. Режимы полной/половинной мощности включаются по следующей последовательности (последовательность циклична):

«FULL» — «HALF» — «FULL»





Рис. 8. Пример отображения на дисплее полной (слева) и половинной (справа) мощностей

Нажмите клавишу  для подтверждения выбранных настроек и перехода к настройкам следующего часа.

Когда установка программы для одного часа или одного дня закончена, необходимо нажать  для подтверждения и перехода к другому часу или дню.

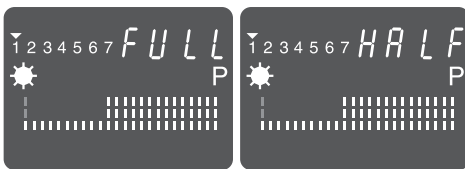
Пример установки программы P1 (аналогично для программ P2, P3, P4)

Например, в понедельник в 12:16 дня, для установки программы P1, полной мощности обогрева («FULL») выполните следующие шаги:

1. Нажмите клавишу  для выбора режима индивидуального программирования:







Рис. 9

2. Нажмите клавишу  для входа в настройки программы. Так как сегодня понедельник, нажмите  для подтверждения. Затем войдите в настройку времени. Нажимайте  или  для смены цифр:

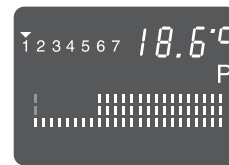

Рис. 10. Установка значения часа



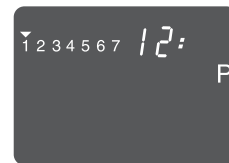

Рис. 11. Установка значения минут

3. После настройки времени нажатие  приводит к отображению 24-часовой настройки времени.

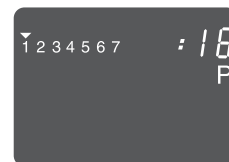

Рис. 12

4. Нажмите  для выбора полной мощности «FULL»:

5.



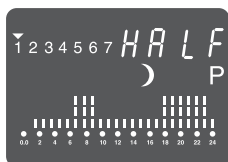

Рис. 13

6. Нажмите клавишу  и удерживайте ее в течение 3-х секунд – на дисплее отобразится «PI»: программа «PI» установлена для понедельника. После этого нажмите  и перейдите в настройки вторника.



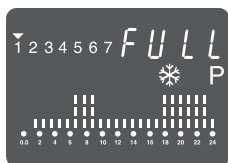

Рис. 14

7. Когда установка программ для всех дней недели закончена, подтвердите их нажатием .

Выключение прибора

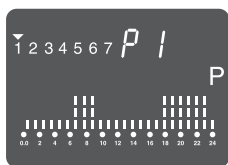

Для полного выключения прибора приведите механический переключатель, который находится на приборе сбоку, в положение «OFF». Дисплей погаснет, прибор выключен.



Функция Auto Restart

Данная функция позволяет, при незапланированном отключении электроэнергии, автоматически включить прибор, с сохранением действующих на момент отключения настроек, после возобновления его подачи.

При отключении электроэнергии в одном из режимов программирования (P, P1, P2, P3 или P4) и после возобновления питания прибор переходит в режим работы «ЭКОНОМИЧНЫЙ 1». Все настройки программирования сохраняются, пользователю нужно снова в них зайти.

Функция «Родительский контроль» (блокировка кнопок управления)

Для блокировки кнопок управления нажмите одновременно и удерживайте в течение 3-х секунд клавиши  и . На дисплее появится мигающая индикация «[]» – панель управления заблокирована. При нажатии кнопок на панели управления и включенной функции «Родительский контроль» индикатор «[]» будет мигать.

Для разблокировки кнопок управления снова нажмите одновременно и удерживайте в течение 3-х секунд клавиши  и , панель управления снова станет активной и будет готова к дальнейшему использованию.

Уход и обслуживание

Регулярная чистка прибора при непрерывной эксплуатации

Перед чисткой отключите обогреватель от сети питания.

Перед чисткой убедитесь, что обогреватель полностью остыл.

Используйте влажную тряпку (не мокрую), чтобы стереть с внешней части обогревателя пыль и грязь.

Воспользуйтесь пылесосом, чтобы удалить пыль и ворс с распределительных решеток. Убедитесь, что обогреватель полностью высох, прежде чем подключать его к сети.

Чистка задней панели обогревателя, установленного на стене

Очистить заднюю панель обогревателя просто. Перед чисткой отключите обогреватель от сети питания. Ослабьте распорные шурупы на задвижках.

Опустите вниз две задвижки «Р» (см. рис. 15) на задней панели обогревателя, и потяните прибор на себя. Снимите прибор с кронштейнов и проведите чистку задней панели.



Рис. 15

После чистки обогреватель следует закрепить в обратном порядке.

Меры предосторожности

- Надежно закрепляйте обогреватель на стене или ставьте его в правильное положение.
- Обогреватель должен быть установлен таким образом, чтобы человек, принимающий ванну или душ, не мог случайно прикоснуться к панели управления.
- Обогреватель нельзя устанавливать под розеткой электропитания.
- Если обогреватель устанавливается на полу, не располагайте его рядом с ванной, душем или плавательным бассейном.
- При настенном варианте установки не располагайте обогреватель в непосредственной близости от ванны, душа или плавательного бассейна.
- В случае повреждения шнура питания обратитесь к квалифицированному электрику или сотруднику сервисной службы.
- НЕ накрывайте работающий обогреватель.
- Убедитесь, что обогреватель полностью остыл, прежде чем убрать его на хранение.
- В случае если обогреватель планируется не использовать длительное время, рекомендуется очистить его и убрать на хранение

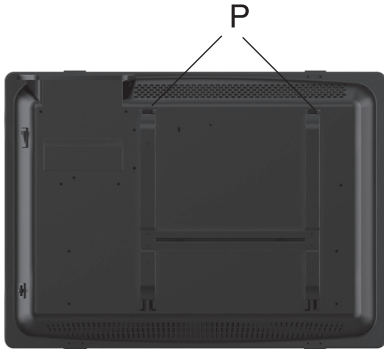
(желательно в заводской упаковке) в прохладное сухое место.

Сервисное обслуживание

В случае необходимости сервисного обслуживания обратитесь в авторизованный сервисный центр.

Замена шнура питания.

Во избежание несчастных случаев поврежденный шнур питания должен быть заменен представителем сервисного центра или другим квалифицированным специалистом.

Монтаж прибора

1. Настенный вариант установки

С помощью кронштейнов установите обогреватель на стене у пола, согласно рисунку ниже. Расстояние от прибора до пола должно быть не менее 15 см.



Рис. 16



Рис. 17

2. Установка на полу (крепление стойки)
Используя стойки и ролики, которые идут в комплекте, а также изучив схему крепления выше, установите прибор на полу.

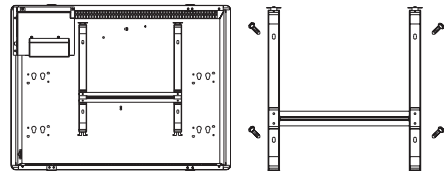

Рис. 18

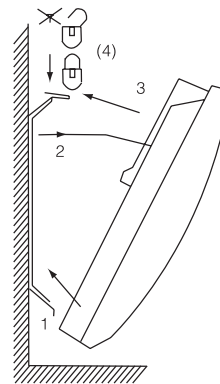
Схема электрическая

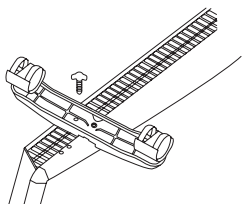

Рис. 19

Срок службы прибора

Срок службы обогревателя 10 лет.

Хранение прибора

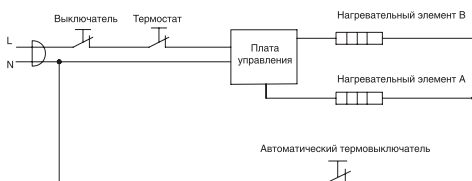
- Убедитесь, что обогреватель полностью остыл, прежде чем убрать его на хранение.
- В случае если обогреватель планируется не использовать длительное время, рекомендуется очистить его и убрать на хранение (желательно в заводской упаковке) в прохладное сухое место.

Дата изготовления

Дата изготовления указана на приборе.

Гарантия

Гарантийное обслуживание прибора производится в соответствии с гарантийными обязательствами, перечисленными в гарантийном талоне.

Комплектация

1. Обогреватель
2. Комплект ножек с роликами
3. Настенный монтажный кронштейн
4. Набор крепежных элементов
5. Инструкция по эксплуатации с гарантийным талоном

Правила утилизации

По истечению срока службы прибор должен подвергаться утилизации в соответствии с нормами, правилами и способами, действующими в месте утилизации.

Сертификация продукции

Товар сертифицирован на территории России органом по сертификации:
РОСС RU.0001.11AB51 ОС ПРОДУКЦИИ
ООО «ГОСТЭКСПЕРТСЕРВИС»

Юридический адрес: РФ, 109599, г. Москва, ул. Краснодарская, д. 74, корп. 2, пом. XII

Фактический адрес: РФ, 109599, г. Москва, ул. Краснодарская, д. 74, корп. 2, пом. XII
Тел.: 8 (495) 991-45-42
Факс: 8 (499) 372-01-67

Товар соответствует требованиям нормативных документов:

ГОСТ Р 52161.2.30-2007,
ГОСТ Р 51318.14.1-2006 (Разд. 4),
ГОСТ Р 51318.14.2-2006 (Разд. 5, 7),
ГОСТ Р 51317.3.2-2006 (Разд. 6, 7),
ГОСТ Р 51317.3.3-2008

№ сертификата: РОСС CN.AB51.B00898

Срок действия: с 12.02.2013 по 11.02.2015
(Сертификат обновляется ежегодно. При отсутствии копии нового сертификата в коробке, спрашивайте копию у продавца)

Изготовитель:

Фирма «BALLU INDUSTRIAL GROUP»
Ballu Industrial Group, Suite 18B, 148 Connaught Road Central, Hong Kong, China

БАЛЛУ ИНДАСТРИАЛ ГРУПП
Сьют 18Б, 148 Коннаут Родд Сентрал,
Гонг-Конг, Китай

Произведено:

Shunde Kingtec Appliances Co.,Ltd.
West of Fanghong Road, Xianlong IND Zone,
Beijiao, Shunde, Foshan, Guangdong, China
Шундэ Кингтек Эпплиэнсис Ко., Лтд.
Вэст оф Фангхонг Род, Ксинлонг ИНД Зон,
Бейджиао, Шундэ, Фошан, Гуангдонг, Китай

Импортер:

ООО «Ай.Эр.Эм.Си.», 119049, г. Москва,
Ленинский проспект, д. 6, стр. 7, каб. 14



- Гарантийный срок на электрические конвекторы, электрические бытовые инфракрасные обогреватели и электрические тепловые пушки ВКХ–3 составляет 36 (тридцать шесть) месяцев.
- Гарантийный срок на газовые теплогенераторы составляет 24 (двадцать четыре) месяца, на дизельные теплогенераторы 12 (двенадцать) месяцев.
- Гарантийный срок на инфракрасные газовые обогреватели составляет 12 (двенадцать) месяцев.
- Гарантийный срок на потолочные инфракрасные обогреватели составляет 5 (пять) лет.
- Гарантийный срок на прочие изделия составляет 12 (двенадцать) месяцев со дня продажи изделия Покупателю.

Настоящая гарантия распространяется на производственный или конструкционный дефект изделия.

Выполнение уполномоченным сервисным центром ремонтных работ и замена дефектных деталей изделия производится в сервисном центре или у Покупателя (по усмотрению сервисного центра). Гарантийный ремонт изделия выполняется в срок не более 45 дней. В случае, если во время устранения недостатков товара станет очевидным, что они не будут устранены в определенный соглашением сторон срок, стороны могут заключить соглашение о новом сроке устранения недостатков, товара. Указанный срок гарантийного ремонта изделия распространяется только на изделия, которые используются в личных, семейных или домашних целях, не связанных с предпринимательской деятельностью. В случае использования изделия в предпринимательской деятельности, его гарантийный срок составляет 3 (три) месяца.

Гарантийный срок на комплектующие изделия (детали которые могут быть сняты с изделия без применения каких-либо инструментов, т.е. ящики, полки, решетки, корзины, насадки, щетки, трубки, шланги и др. подобные комплектующие) составляет три месяца. Гарантийный срок на новые комплектующие изделия, установленные на изделие при гарантийном или платном ремонте, либо приобретенные отдельно от изделия, составляет три месяца со дня выдачи Покупателю изделия по окончании ремонта, либо продажи последнему этих комплектующих. Настоящая гарантия действительна только на территории РФ на изделия, купленные на территории РФ.

Настоящая гарантия не дает права на возмещение и покрытие ущерба, произошедшего в результате переделки или регулировки изделия, без предварительного письменного согласия изготовителя, с целью приведения его в соответствие с национальными или местными техническими стандартами и нормами безопасности, действующими в любой другой стране, кроме РФ, в которой это изделие было первоначально продано.

Настоящая гарантия не распространяется на:

- периодическое обслуживание и сервисное обслуживание изделия (чистку, замену фильтров или устройств выполняющих функции фильтров);
- любые адаптации и изменения изделия, в т.ч. с целью

усовершенствования и расширения обычной сферы его применения, которая указана в Инструкции по эксплуатации изделия, без предварительного письменного согласия изготовителя.

- аксессуары, входящие в комплект поставки.

Настоящая гарантия также не предоставляется в случаях:

- Если будет полностью/частично изменен, стерт, удален или будет неразборчив серийный номер изделия;
- использования изделия не по его прямому назначению, не в соответствии с его Инструкцией по эксплуатации, в том числе, эксплуатации изделия с перегрузкой или совместно со вспомогательным оборудованием, не рекомендуемым Продавцом, уполномоченной изготовителем организацией, импортером, изготовителем;
- наличия на изделии механических повреждений (сколов, трещин и т.д.), воздействий на изделие чрезвычайной силы, химически агрессивных веществ, высоких температур, повышенной влажности/запыленности, концентрированных паров, если что-либо из перечисленного стало причиной неисправности изделия;
- ремонта/наладки/инсталляции/адаптации/пуска изделия в эксплуатацию не уполномоченными на то организациями/лицами; стихийных бедствий (пожар, наводнение и т.д.) и других причин находящихся вне контроля Продавца, уполномоченной изготовителем организации, импортера, изготовителя и Покупателя, которые причинили вред изделию;
- неправильного подключения изделия к электрической или водопроводной сети, а также неисправностей (не соответствие рабочих параметров) электрической или водопроводной сети и прочих внешних сетей;
- дефектов, возникших вследствие попадания внутрь изделия посторонних предметов, жидкостей, кроме предусмотренных инструкцией по эксплуатации, наскочных и продуктов их жизнедеятельности и т.д.;
- неправильного хранения изделия;
- необходимости замены ламп, фильтров, элементов питания, аккумуляторов, предохранителей, а также стеклянных/фарфоровых/матерчатых и перемещаемых вручную деталей и других дополнительных быстроизнашивающихся/сменных деталей изделия, которые имеют собственный ограниченный период работоспособности, в связи с их естественным износом, или если такая замена предусмотрена конструкцией и не связана с разборкой изделия;
- дефектов системы, в которой изделие использовалось как элемент этой системы.
- дефектов, возникших вследствие невыполнения Покупателем указанной ниже Памятки по уходу за кондиционером.

Особые условия гарантийного обслуживания кондиционеров

Настоящая гарантия не распространяется на недостатки работы изделия в случае, если Покупатель по своей инициативе (без учета соответствующей информации Продавца) выбрал и купил кондиционер надлежащего качества, но по своим техническим характеристикам не предназначенный для помещения, в котором

он был впоследствии установлен Покупателем. Уважаемый Покупатель! Напоминаем, что неквалифицированный монтаж кондиционеров может привести его к неправильной работе и как следствие к выходу изделия из строя. Монтаж данного оборудования должен производиться согласно документу СТО НОСТРОЙ № 25 0 «Монтаж и пусконаладка испарительных компрессорно-конденсаторных блоков бытовых систем кондиционирования в зданиях и сооружениях». Гарантию на монтажные работы и связанные с ними недостатки в работе изделия несет монтажная организация. Производитель (продавец) вправе отказать в гарантии на изделие смонтированное и введенное в эксплуатацию с нарушением стандартов и инструкций.

Особые условия эксплуатации кондиционеров

Настоящая гарантия не предоставляется когда по требованию/желанию Покупателя в нарушение действующих в РФ требований СНИПов, стандартов и иной технической документации: был неправильно подобран и куплен кондиционер(-ы) для конкретного помещения; были неправильно смонтирован(-ы) (установлен(-ы)) блок(-и) купленного Покупателем кондиционера. Также обращаем внимание Покупателя на то, что в соответствии с Жилищным Кодексом РФ Покупатель обязан согласовать монтаж купленного кондиционера(-ов) с эксплуатирующей организацией и компетентными органами исполнительной власти субъекта Российской Федерации. Продавец, Уполномоченная изготовителем организация, Импортёр, Изготовитель несут с себя всякую ответственность за любые неблагоприятные последствия, связанные с использованием купленного кондиционера(-ов) без утвержденного плана монтажа и разрешения вышеуказанных организаций.

Особенности эксплуатации увлажнителей воздуха, воздухоочистителей и осушителей

1. В обязательном порядке при эксплуатации ультразвуковых увлажнителей воздуха следует использовать оригинальный (фирменный) фильтр-картридж для умягчения воды. При наличии фильтра-картриджа рекомендуется использовать водопроводную воду без предварительной обработки или очистки. Срок службы фильтра-картриджа зависит от степени жесткости используемой воды и может не прогнозируемо уменьшаться, в результате чего возможно образование белого осадка вокруг увлажнителя воздуха и на мембране самого увлажнителя воздуха (данный осадок может не удаляться и при помощи прилагаемой к увлажнителю воздуха щеткой). Для снижения вероятности возникновения такого осадка фильтр-картридж требует своевременной периодической замены. Вследствие выработки ресурса фильтров у увлажнителей воздуха может снижаться производительность выхода влаги, что требует регулярной периодической замены фильтров в соответствии с инструкцией по эксплуатации. За перечисленные в настоящем пункте неисправности увлажнителей воздуха и возникший в связи с такими неисправностями какой-либо ущерб у Покупателя и третьих лиц Продавец, Уполномоченная изготовителем организация, Импортёр, Изготовитель ответственности не несут и настоящая гарантия на та-

кие неисправности увлажнителей воздуха не распространяется. При эксплуатации увлажнителей воздуха рекомендуется использовать только оригинальные (фирменные) аксессуары изготовителя.

2. Перед началом эксплуатации воздухоочистителя извлеките фильтры из упаковки. Для нормального распределения очищенного воздуха по объему помещения не устанавливайте воздухоочиститель в воздушном потоке (на сквозняке, перед вентилятором и т.д.). Повреждение фильтра может привести к снижению эффективности очистки воздуха. Скопившаяся на фильтре пыль можно аккуратно удалить с помощью пылесоса. Мыть фильтр воздухоочистителя водой не допускается.
3. При эксплуатации осушителя во избежание утечек воды и сильного шума устанавливайте прибор на ровной поверхности. Для обеспечения эффективного осушения закрывайте окна и двери обслуживаемого помещения. При перемещении прибора соблюдайте особую осторожность: не ударяйте, не наклоняйте и не допускайте его падения. Перед включением прибора убедитесь, что бак для сбора конденсата установлен правильно.

Памятка по уходу за кондиционером:

1. Раз в 2 недели (при интенсивной эксплуатации чаще), контролируйте чистоту воздушных фильтров во внутреннем блоке (см. инструкцию по эксплуатации). Защитные свойства этих фильтров основаны на электростатическом эффекте, поэтому даже при незначительном загрязнении фильтр перестает выполнять свои функции.
2. Один раз в год, необходимо проводить профилактические работы, включающие в себя очистку от пыли и грязи теплообменников внутреннего и внешнего блоков, проверку давления в системе, диагностику всех электронных компонентов кондиционера, чистку дренажной системы. Данная процедура предотвратит появление неисправностей и обеспечит надежную работу вашего кондиционера.
3. Раз в год (лучше весной), при необходимости, следует вычистить теплообменник наружного блока и проверить работу кондиционера на всех режимах. Это обеспечит надежную работу Вашего кондиционера.
4. Необходимо учесть, что эксплуатация кондиционера в зимних условиях имеет ряд особенностей. При крайних низких температурах: от -10°C и ниже для кондиционеров не инверторного типа и от -15°C и ниже для кондиционеров инверторного типа, рекомендуется использовать кондиционер только в режиме вентиляции. Запуск кондиционера для работы в режимах охлаждения или обогрева может привести к сбоям в работе кондиционера и поломке компрессора. Если на улице отрицательная температура, а конденсат (вода из внутреннего блока) выводится на улицу, то возможно замерзание воды в дренажной системе и, как следствие, конденсат будет вытекать из поддона внутреннего блока в помещении.

Покупатель-потребитель предупрежден о том, что в соответствии с п. 11 «Перечня непродовольственных товаров надлежащего качества, не подлежащих возврату или обмену на аналогичный товар другого раз-

мера, формы, габарита, фасона, расцветки или комплектации» Пост. Правительства РФ от 19.01.1998. № 55 он не вправе требовать обмена купленного изделия в порядке ст. 25 Закона «О защите прав потребителей» и ст. 502 ГК РФ. С момента подписания Покупателем Гарантийного талона считается, что:

- Вся необходимая информация о купленном изделии и его потребительских свойствах предоставлена Покупателю в полном объеме, в соответствии со ст. 10 Закона «О защите прав потребителей»
 - Покупатель получил Инструкцию по эксплуатации купленного изделия на русском языке и
 - Покупатель ознакомлен и согласен с условиями гарантийного обслуживания/ особенностями эксплуатации купленного изделия
 - Покупатель ознакомился с Памяткой по уходу за кондиционером и обязуется выполнять указанные в ней правила
 - Покупатель претензий к внешнему виду /комплектности..... купленного
если изделие проверялось в присутствии Покупателя, написать «работе»
- изделия не имеет.

Подпись Покупателя:

Дата:

Заполняется продавцом



ГАРАНТИЙНЫЙ ТАЛОН

сохраняется у клиента

Модель _____

Серийный номер _____

Дата продажи _____

Название продавца _____

Адрес продавца _____

Телефон продавца _____

Подпись продавца _____

Печать продавца

Изымается мастером при обслуживании



УНИВЕРСАЛЬНЫЙ ОТРЫВНОЙ ТАЛОН

на гарантийное обслуживание

Модель _____

Серийный номер _____

Дата продажи _____

Дата приема в ремонт _____

№ заказа–наряда _____

Проявление дефекта _____

Ф.И.О. клиента _____

Адрес клиента _____

Телефон клиента _____

Дата ремонта _____

Подпись мастера _____

Заполняется установщиком



ГАРАНТИЙНЫЙ ТАЛОН

сохраняется у клиента

Модель _____

Серийный номер _____

Дата продажи _____

Название установщика _____

Адрес установщика _____

Телефон установщика _____

Подпись установщика _____

Печать установщика

Изымается мастером при обслуживании



УНИВЕРСАЛЬНЫЙ ОТРЫВНОЙ ТАЛОН

на гарантийное обслуживание

Модель _____

Серийный номер _____

Дата продажи _____

Дата приема в ремонт _____

№ заказа–наряда _____

Проявление дефекта _____

Ф.И.О. клиента _____

Адрес клиента _____

Телефон клиента _____

Дата ремонта _____

Подпись мастера _____