



# РУКОВОДСТВО ПО МОНТАЖУ И ЭКСПЛУАТАЦИИ

Кондиционеры оконного типа

ON/OFF

ASJC07-NM1A  
ASJC09-NM1A  
ASJC12-NM1A

## УВАЖАЕМЫЙ ПОКУПАТЕЛЬ!

Благодарим Вас за приобретение оконного кондиционера АХИОМА!

Перед началом эксплуатации, пожалуйста, внимательно изучите настоящую «Инструкцию по установке и эксплуатации», поставляемую вместе с кондиционером. Эти материалы содержат важные указания по безопасности, правила эксплуатации кондиционера и ухода за ним. Сохраняйте эту документацию в течение всего срока службы кондиционера.

Срок службы изделия: 7 лет

Гарантийный срок: 1 год

### Внимательно прочитайте эту инструкцию

Данная инструкция содержит полезные сведения об эксплуатации и обслуживании кондиционера. Даже небольшой объем профилактического обслуживания позволяет сэкономить много времени и средств на протяжении срока службы оборудования. В таблице поиска и устранения неисправностей содержатся ответы на многие вопросы, возникающие в процессе эксплуатации. Перед обращением в сервисные центры нашей Компании рекомендуется ознакомиться с этой таблицей.

### ОСТОРОЖНО

- Кондиционер могут эксплуатировать дети в возрасте 8 лет и старше. Лица с ограниченными физическими, сенсорными и умственными возможностями, а также не обладающие достаточным опытом и знаниями, должны быть проинструктированы относительно эксплуатации кондиционера безопасным образом и связанной с ней опасностями. Не разрешайте детям играть с устройством. Также не разрешается допускать детей к очистке и обслуживанию устройства без присмотра.
- Следите за детьми, не позволяйте им играть с кондиционером.
- Во избежание несчастных случаев замена поврежденного кабеля электропитания должна выполняться производителем оборудования, уполномоченным представителем производителя или другим специалистом сопоставимого уровня.
- Монтаж кондиционера должен выполняться с соблюдением государственных правил устройства электроустановок.
- Не устанавливайте кондиционер во влажных помещениях, например в ванных или прачечных.
- Кондиционеры, оснащенные электрическим нагревателем, следует устанавливать на расстоянии не менее одного метра от легковоспламеняющихся или взрывчатых материалов.
- Для проведения обслуживания или ремонта обратитесь к сертифицированному специалисту.
- Для проведения монтажа обратитесь к сертифицированному специалисту.

## Содержание

### Руководство по эксплуатации

<b>1</b>	<b>Внешний вид и комплектация .....</b>	<b>4</b>
<b>2</b>	<b>Порядок эксплуатации .....</b>	<b>5</b>
<b>3</b>	<b>Электрические характеристики .....</b>	<b>6</b>
<b>4</b>	<b>Инструкция по монтажу .....</b>	<b>7</b>
<b>5</b>	<b>Обслуживание и профилактика .....</b>	<b>10</b>
<b>6</b>	<b>Поиск и устранение неисправностей .....</b>	<b>11</b>
<b>7</b>	<b>Технические характеристики .....</b>	<b>12</b>
<b>8</b>	<b>Дополнительные сведения .....</b>	<b>13</b>
<b>9</b>	<b>Правила гарантийного обслуживания .....</b>	<b>14</b>

## Внешний вид и комплектация

# 1

### Внешний вид и органы управления

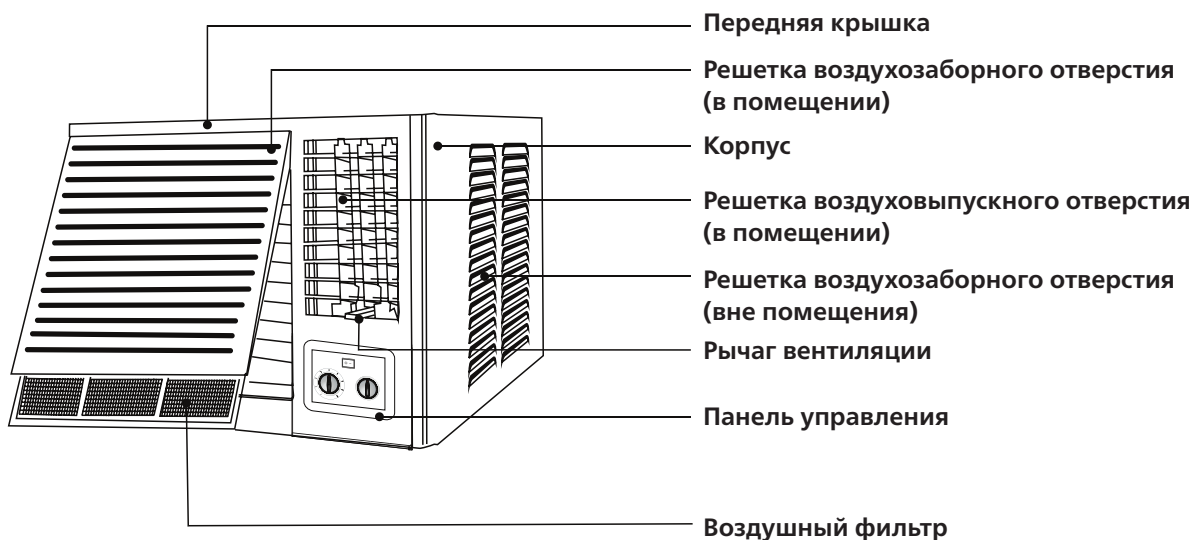

### ПРИМЕЧАНИЕ

Приведенные в данном руководстве рисунки относятся к стандартной модели. Поэтому форма может отличаться от формы выбранной модели кондиционера.

В маломощном режиме или при выключении могут иногда возникать следующие явления, которые не являются признаками неисправности.

1. Тихий шум, создаваемый течением хладагента в холодильном контуре.
2. Тихий шум, создаваемый корпусом вентилятора, который был охлажден при работе и постепенно нагревается после окончания работы.

### Комплектация

1. Кондиционер
2. Руководство по установке и эксплуатации

## Порядок эксплуатации

# 2

### Переключатель режимов

Ручка выбора режима (OPERATION) служит для выбора скорости вращения вентилятора и интенсивности охлаждения. Чтобы установить желаемую температуру в режиме охлаждения, просто поверните ручку выбора режима в соответствующее положение.

### Переключатель AUTO SWING [Автоматическое перемещение заслонок]

Если переключатель автоматического перемещения заслонок установлен во включенное (ON) положение, вертикальные заслонки автоматически колеблются и распределяют холодный воздух для комфортного охлаждения.

Чтобы остановить вертикальные заслонки в любом положении, переместите переключатель AUTO SWING в выключенное положение (OFF).

### Термостат

Термостат (THERMOSTAT) автоматически регулирует цикл охлаждения (работы компрессора) кондиционера и поддерживает температуру в помещении. Однако электродвигатель вентилятора продолжает работать после завершения цикла охлаждения (работы компрессора).

В режиме **LOW FAN [Низкая скорость вентилятора]** воздух циркулирует с минимальной скоростью без охлаждения.

В режиме **MED FAN [Средняя скорость вентилятора]** воздух циркулирует с средней скоростью без охлаждения.

В режиме **HIGH FAN [Высокая скорость вентилятора]** воздух циркулирует с максимальной скоростью без охлаждения.

В режиме **LOW COOL [Низкая интенсивность охлаждения]** обеспечивается автоматическое охлаждение с минимальной циркуляцией воздуха. Этот режим рекомендуется использовать в ночное время.

В режиме **MED COOL [Средняя интенсивность охлаждения]** обеспечивается автоматическое охлаждение с средней циркуляцией воздуха. Этот режим рекомендуется использовать в дневное время.

В режиме **HIGH COOL [Высокая интенсивность охлаждения]** обеспечивается автоматическое быстрое охлаждение, также этот режим предназначен для очень жарких дней. Когда помещение охладится, переключите кондиционер в режим LOW COOL.

**OFF [ВЫКЛ]** — устройство полностью выключено.

### ПРИМЕЧАНИЕ

После выбора любого режима, подождите три (3) минуты, прежде чем включать другой режим.

Заслонка приточной вентиляции обычно находится в закрытом положении. Открывайте заслонку приточной вентиляции только для удаления дыма и (или) запаха из помещения.

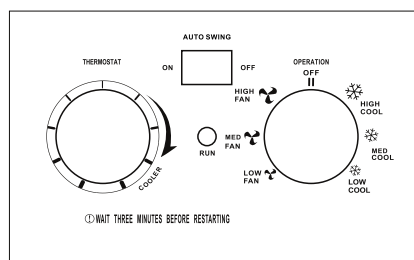

### ОСТОРОЖНО

При регулировке скорости вращения вентилятора поворачивайте ручку медленно, чтобы устройство успело изменить режим.

При использовании ТЕРМОСТАТА подождите три (3) минуты, прежде чем изменять температуру. Слишком быстрая регулировка может привести к перегрузке и перегоранию предохранителя.

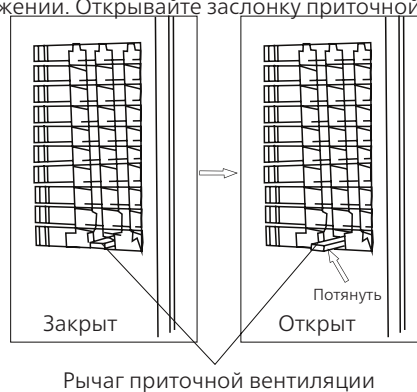

## Электрические характеристики

# 3

1. Подключение электропитания должно выполняться квалифицированным электриком и соответствовать национальным и местным стандартам. При наличии вопросов, относящихся к приведенным далее указаниям, обратитесь к квалифицированному электрику.
2. Перед монтажом и эксплуатацией устройства проверьте имеющуюся сеть электропитания и устраните все проблемы с электропроводкой.
3. Для обеспечения безопасности и защиты. Устройство заземляется через шнур питания при включении вилки в соответствующую электрическую розетку. Если имеются сомнения в том, заземлена ли розетка должным образом, обратитесь к квалифицированному электрику.
4. На паспортной табличке устройства приведены электрические характеристики и другие технические данные. Паспортная табличка расположена с правой стороны блока. Параметры сети электропитания должны совпадать с указанными на паспортной табличке кондиционера.

## Инструкция по монтажу

# 4

### ПЕРЕД МОНТАЖОМ УДАЛИТЕ ВСЕ ТРАНСПОРТИРОВОЧНЫЕ ДЕТАЛИ

#### Расположение

- Выберите место, способное выдержать вес кондиционера, и такое, которое не будет увеличивать шум и вибрацию при работе.
- Попадание прямых солнечных лучей снижает эффективность охлаждения.
- В месте установки вблизи воздуховыпускного и воздухозаборного отверстий не должно быть препятствий.

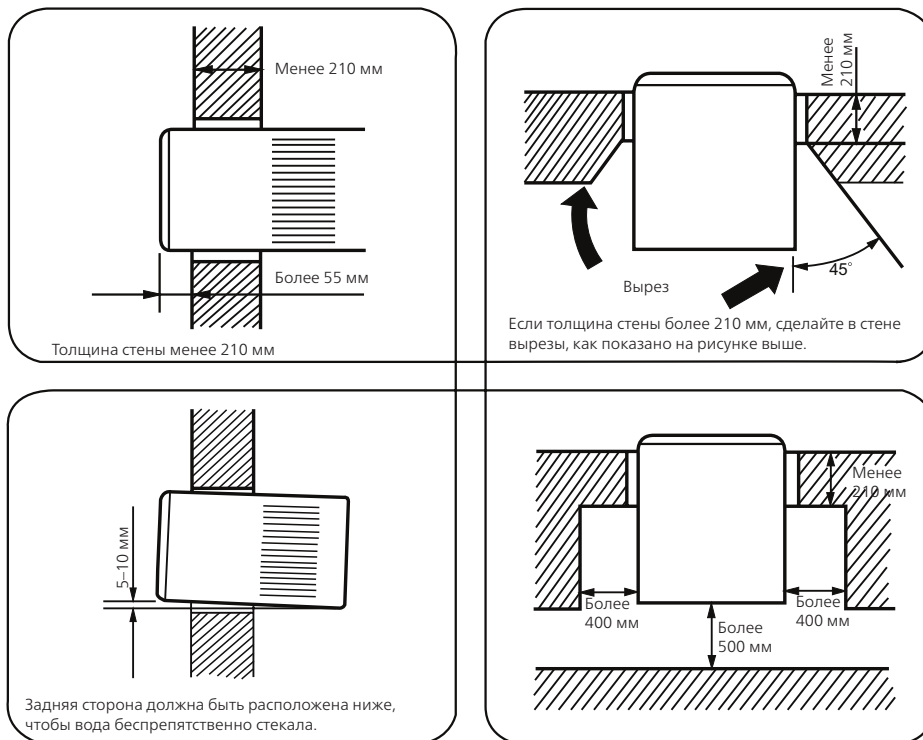

#### ОСТОРОЖНО

- Применяемые для монтажа детали должны быть устойчивы к коррозии, особенно если кондиционер устанавливается возле берега моря или горячего источника.
- Не устанавливайте кондиционер в местах, где возможна утечка горючих газов.
- Минимальное расстояние от устройства до поверхностей из горючих материалов составляет 100 мм. (Только для электрических нагревателей)
- Диапазон внешних статических давлений, при которых испытано устройство, составляет от 0 до 5 Па.

## Эксплуатация

- Проверьте нагрузочную способность электропроводки и электрической розетки. Электрическую розетку следует использовать только для кондиционера. Не используйте ее для других устройств.
- Заземлите кондиционер для предотвращения поражения электрическим током.
- Надежно подключите кондиционер к сети электропитания.
- Установите предохранитель, как указано далее.

## ОСТОРОЖНО

- Перед монтажом выключите выключатель электропитания и отсоедините шнур питания.
- Нельзя допускать к использованию кондиционера детей, а также лиц с ограниченными физическими и умственными способностями или не обладающих необходимыми для этого опытом и знаниями, без надзора со стороны лица, ответственного за их безопасность. Следите за детьми, не позволяйте им играть с кондиционером.
- Устройство должно быть оснащено средствами полного отключения от сети питания с размыканием всех контактов, предусмотренного условиями категории III на случай опасного повышения напряжения. В соответствии с правилами монтажа электроустановок эти средства должны быть включены в электропроводку.

1. Снимите переднюю панель (см. рис. 1).  
Снимите воздушный фильтр (см. рис. 2).  
Отверните винты, расположенные в нижней части передней панели (см. рис. 3).  
Откройте крышку панели.
2. Отверните винты, скрепляющие крепежную панель рамы и корпус. На некоторых моделях имеется два дополнительных винта, расположенные в задней части корпуса (см. рис. 4).
3. Возьмитесь за рукоятку, расположенную в передней части рамы, и осторожно выдвиньте кондиционер из корпуса (см. рис. 5).
4. Установите патрубок дренажной трубы в отверстие на задней стороне рамы кондиционера (см. рис. 7).  
(Имеется только у некоторых моделей).  
Для удовлетворения требований различных типов кондиционеров имеется два способа отвода сконденсировавшейся воды.  
Слив воды может осуществляться сбоку или снизу.  
Слив воды снизу: поддон для конденсата закреплен четырьмя винтами. Закройте заднее дренажное отверстие конусной гайкой (см. рис. 11).  
Слив воды сзади: закройте нижнее дренажное отверстие конусной гайкой, присоедините трубу для отвода конденсата к заднему дренажному отверстию. Для предотвращения течи воды установите уплотнительное кольцо (см. рис. 12).
5. Прикрепите корпус кондиционера к монтажному основанию (не входит в комплект поставки) винтами (см. рис. 6).
6. Осторожно вдвиньте устройство в корпус (см. рис. 8).
7. Установите на место крепежный кронштейн, переднюю панель и крепежные винты (см. рис. 4, 3 и 9).
8. Установите на место воздушный фильтр (см. рис. 10).

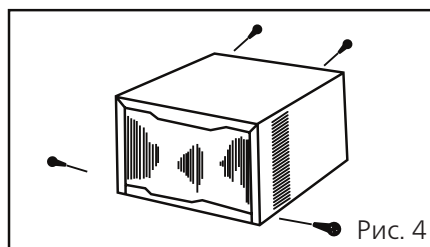
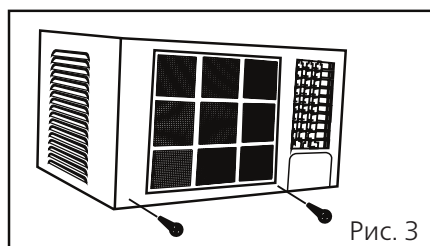
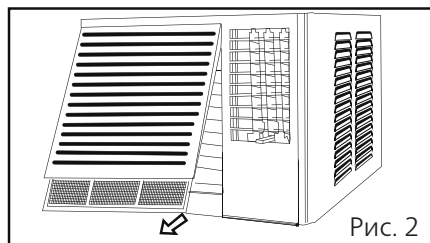
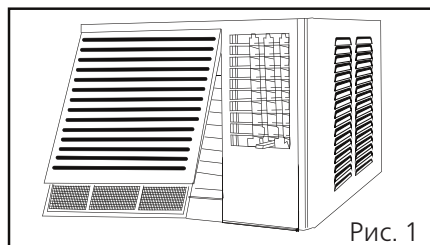



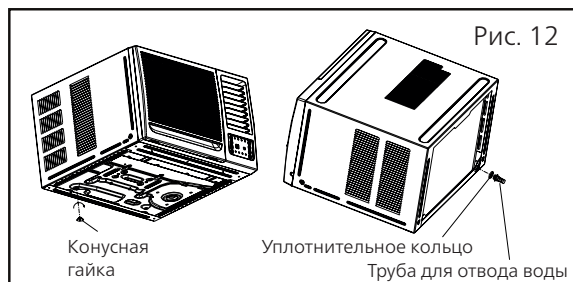
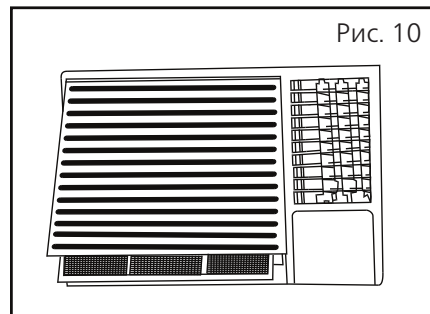
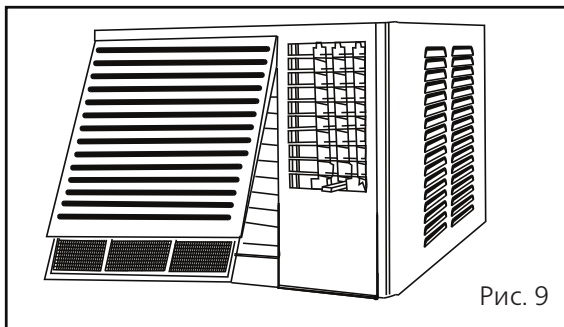
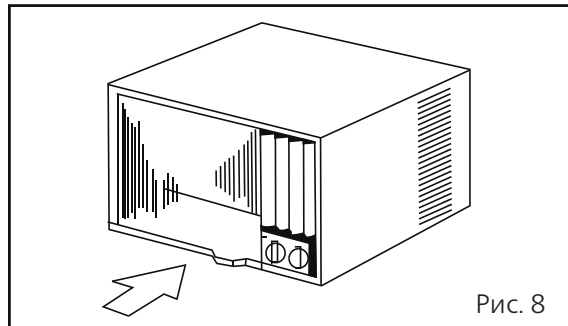
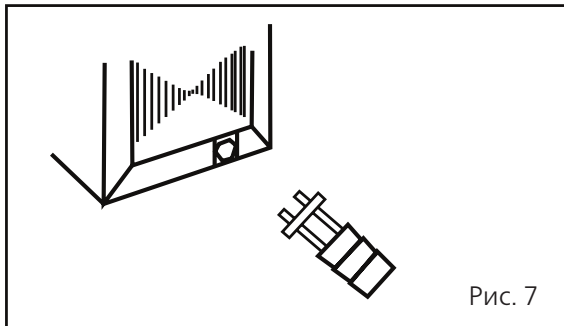
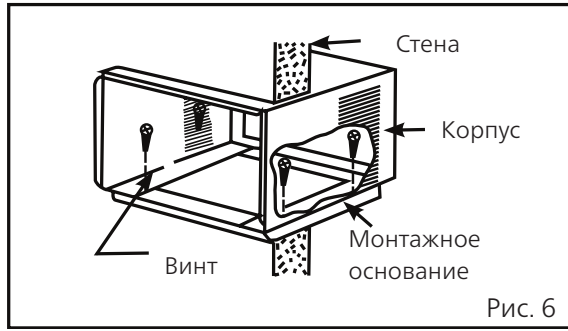
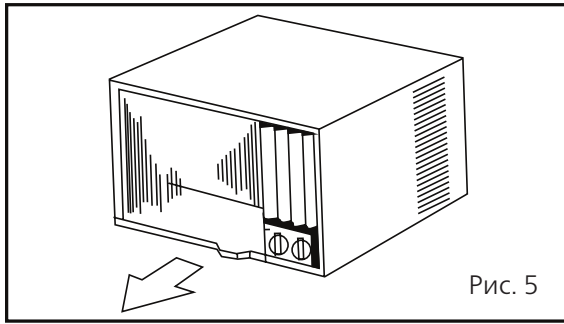

## Обслуживание и профилактика

# 5

### Воздушный фильтр

- Воздушный фильтр необходимо промывать не реже одного раза в месяц. Если воздушный фильтр заполнен пылью, расход воздуха снижается, это приводит к уменьшению холодопроизводительности.
- Фильтр находится за панелью, его следует вытаскивать с правой стороны.
- Промойте воздушный фильтр водой с моющим средством.
- Перед установкой сполосните чистой водой и высушите.

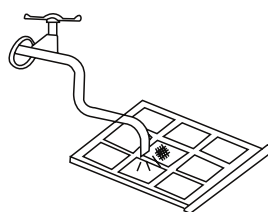
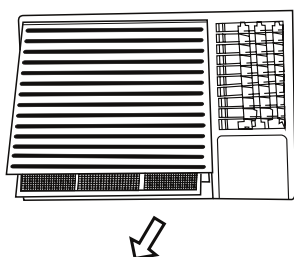

### ОСТОРОЖНО

- Не используйте для промывки фильтра горячую воду с температурой свыше 40 °С.
- Перед установкой тщательно высушите фильтр в тени. Не подвергайте фильтр действию прямых солнечных лучей.
- Не эксплуатируйте кондиционер без фильтра.
- Температура наружного воздуха в режиме охлаждения: 18–43 °С;

### Фильтр очистки воздуха

- Фильтр очистки воздуха прикреплен к воздушному фильтру. Промывайте фильтр очистки воздуха одновременно с промывкой воздушного фильтра.

### Передняя панель и т. п.

- На передней панели собираются пыль и грязь. Очистка выполняется с помощью сухой мягкой ткани. Если панель сильно загрязнена, протрите ее мягкой тканью, смоченной теплой водой или мягким моющим средством, затем тщательно протрите панель мягкой сухой тканью.



## Поиск и устранение неисправностей

# 6

- Запрещается для удаления грязи пользоваться горячей водой с температурой свыше 50 °С, бензином, керосином, кислотой, а также щеткой, это приведет к повреждению пластмассовых поверхностей и покрытия.

### Обслуживание перед выключением на длительное время

- Включите режим вентиляции («LOW FAN» [Низкая скорость вентилятора] или «HIGH FAN» [Высокая скорость вентилятора] на полдня, чтобы высушить влагу, находящуюся внутри устройства.
- Выключите электропитание и извлеките вилку из розетки.
- Если кондиционер не использовался длительное время, перед включением очистите мягкой кистью или пылесосом ребра КОНДЕНСАТОРА (сзади) и ИСПАРИТЕЛЯ (спереди).

### ОСТОРОЖНО

Соблюдайте осторожность, чтобы не повредить ребра во время чистки.

### Прежде чем обратиться в сервисный центр

Перед обращением для ремонта или обслуживания проверьте следующее. Если неисправность устранить не удалось, обратитесь в сервисный центр нашей компании.

Неисправность	Причина
Кондиционер не работает	<ol style="list-style-type: none"> <li>1. Электропитание выключено?</li> <li>2. Перегорел предохранитель?</li> <li>3. Напряжение чрезмерно высокое или низкое?</li> <li>4. Ручка выбора режимов находится в выключенном положении (OFF)?</li> </ol>
Низкая эффективность охлаждения	<ol style="list-style-type: none"> <li>1. Воздушный фильтр заполнен пылью или грязью? Обратитесь к инструкциям по очистке воздушного фильтра на стр. 9.</li> <li>2. На устройство попадают прямые солнечные лучи?</li> <li>3. Затруднен поток воздуха с задней стороны устройства? С задней стороны кондиционера имеется пространство 500 мм?</li> <li>4. Двери и окна широко открыты? В помещении имеются другие источники тепла?</li> <li>5. Возможно, регулятор температуры не установлен в положение, соответствующее достаточно низкой температуре. Поверните регулятор дальше против часовой стрелки.</li> <li>6. Открыта вентиляционная заслонка?</li> </ol>

## Технические характеристики

# 7

МОДЕЛЬ			ASJC07-NM1A	ASJC09-NM1A	ASJC12-NM1A
Производительность	холод	Вт	2050	2640	3520
Источник питания			1~, 220-240В, 50Гц		
Потребляемая мощность	холод	Вт	639	822	1097
Номинальный ток	холод	А	3	3,8	5,1
Энергоэффективность / Класс	EER		3.21/A	3.21/A	3.21/A
Степень защиты			IPX4	IPX4	IPX4
Воздухопроизводительность		м³/ч	390	390	450
Хладагент	тип		R-410A		
	заправка	кг	0,25	0,32	0,5
Влагопоглощение		л/ч	0,8	1	1,2
Уровень шума	внутри	дБА	49/46/43	49/46/43	51/48/45
	снаружи	дБА	56	56	59
Размеры	ширина	мм	470	470	600
	высота	мм	355	355	380
	глубина	мм	535	55	560
Масса		кг	25	26	33
Диапазон рабочих температур		°С	18~43		
Кабель электропитания		пхмм²	3x1,5		

## Дополнительные сведения

# 8

### Изготовитель

#### TCL Air Conditioner (Zhongshan) Co., Ltd.

Место нахождения и адрес места осуществления деятельности по изготовлению продукции:

**#59 Nantou West Road, Nantou town, Zhongshan, Guangdong, China**

Сделано в Китае.

**Страна изготовитель и дата производства кондиционера указаны на его маркировочном шильдике.**

### Импортер / Организация, уполномоченная изготовителем на принятие и удовлетворение требований потребителей на территории РФ:

ООО «Даичи», 125130, РФ, г. Москва, Старопетровский проезд, д.11, корп.1, этаж 3, офис 20.

Единая справочная служба: 8 800 200-00-05

E-mail: warranty@daichi.ru

Список сервисных центров доступен по ссылке: [www.daichi.ru/service/](http://www.daichi.ru/service/)

### Информация о сертификации

Оборудование, к которому относится настоящая инструкция, при условии его эксплуатации согласно данной инструкции, соответствует следующим техническим регламентам: Технический регламент Таможенного союза ТР ТС 004/2011 «О безопасности низковольтного оборудования», Технический регламент Таможенного Союза ТР ТС 020/2011 «Электромагнитная совместимость технических средств».



### Срок службы:

Установленный производителем в порядке п.2 ст.5 Федерального Закона РФ «О защите прав потребителей» срок службы для данного изделия равен 7 лет с даты производства при условии, что изделие используется в строгом соответствии с настоящей инструкцией по эксплуатации и применимыми техническими стандартами»

### Условия транспортировки и хранения:

Кондиционеры должны транспортироваться и храниться в упакованном виде.

Кондиционеры должны транспортироваться любым видом крытого транспорта в соответствии с правилами перевозки грузов, действующими на данном виде транспорта. Не допускается к отгрузке и перевозке кондиционер, получивший повреждение в процессе предварительного хранения и транспортирования, при нарушении жесткости конструкции.

Состояние изделия и условия производства исключают его изменения и повреждения при правильной транспортировке. Природные стихийные бедствия на данное условие не распространяются, гарантия при повреждении от природных бедствий не распространяется (Например - в результате наводнения).

Кондиционеры должны храниться на стеллажах или на полу на деревянных поддонах (штабелирование) в соответствии с манипуляционными знаками на упаковке.

Срок хранения не ограничен, но не может превышать срок службы кондиционера.

**ВАЖНО!** Не допускайте попадания влаги на упаковку! Не ставьте грузы на упаковку!

При складировании следите за ориентацией упаковок, указанной стрелками!

## Утилизация отходов

Ваше изделие помечено этим символом. Этот символ означает, что электрические и электронные изделия, а также батарейки, не следует смешивать с несортированным бытовым мусором.

Не пытайтесь демонтировать систему самостоятельно: демонтаж изделия, удаление холодильного агента, масла и других частей должны проводиться квалифицированным специалистом в соответствии с местным и общегосударственным законодательством.

Агрегаты и отработанные батарейки необходимо сдавать на специальную перерабатывающую станцию для утилизации, переработки и вторичного использования. Обеспечивая надлежащую утилизацию, вы способствуете предотвращению отрицательных последствий для окружающей среды и здоровья людей.

За более подробной информацией обращайтесь к монтажнику или в местные компетентные органы.



## Правила гарантийного обслуживания

# 9

Настоящие гарантийные обязательства представляют собой гарантию Продавца на Оборудование, указанное в приложении к гарантийному талону и приобретенное Покупателем у Продавца (в дальнейшем — Оборудование). Гарантия предоставляется на срок 12 (двенадцать) месяцев со дня продажи Оборудования и распространяется на материальные дефекты, возникшие по вине производителя.

### Условия предоставления гарантии:

1. Гарантия распространяется только на оборудование, на которое при продаже его Покупателю был надлежащим образом оформлен Гарантийный талон установленного образца.
2. Гарантийный талон заполнен полностью, разборчиво, включая наименование Оборудования, серийный номер изделия, наименование продавца, дату продажи, подпись и печать продавца, и другие разделы Гарантийного талона.
3. Настоящая гарантия не действует, если материальные дефекты возникли вследствие нарушения Покупателем правил использования, хранения или транспортировки Оборудования, или в результате действий третьих лиц, или обстоятельств непреодолимой силы.
4. Настоящая гарантия не распространяется на следующие случаи:
  - 4.1. Периодическое обслуживание и ремонт или замену частей в связи с их нормальным износом.
  - 4.2. Любые адаптации и изменения с целью усовершенствования и расширения обычной сферы применения изделия, указанной в руководстве по эксплуатации, без предварительного письменного согласия производителя или его дистрибьютора.
  - 4.3. Ущерб в результате неправильной эксплуатации, включая, но не ограничиваясь этим, Следующее:
    - а) использование изделия не по назначению или не в соответствии с руководством по монтажу, эксплуатации, обслуживанию и требованиями сервисной книжки;
    - б) случайное или намеренное попадание инородных предметов, агрессивных веществ или жидкостей во внутренние, либо на внешние части изделия, колебания напряжения, механическое повреждение, неправильная вентиляция и т.п.;
    - в) ремонт или монтаж неуполномоченными лицами (см. пункт 5);
    - г) дефекты системы, в которой данное изделие использовалось как ее элемент.
5. Настоящая гарантия распространяется только при условии монтажа, наладки и пуска в эксплуатацию оборудования авторизованным дилером AXIOMA  
Список авторизованных дилеров AXIOMA доступен по ссылке: [www.daichi.ru/dealers/](http://www.daichi.ru/dealers/)
6. Настоящая гарантия не имеет целью ущемить законные интересы Покупателя, предоставленные ему действующим законодательством России.
7. Покупатель имеет право заключить с авторизованным дилером AXIOMA сервисное Соглашение на постгарантийное обслуживание на срок, согласованный сторонами.

## ГАРАНТИЙНЫЙ ТАЛОН

Кондиционер	МОДЕЛЬ	СЕРИЙНЫЙ НОМЕР
Покупатель	ФИО	
Подпись покупателя		
Продавец		Дата продажи
ПОЛНОЕ НАЗВАНИЕ КОМПАНИИ		
ПОЧТОВЫЙ АДРЕС ПРОДАВЦА		Подпись продавца
КОД ГОРОДА И КОНТАКТНЫЙ ТЕЛЕФОН		М.П.
Установщик		Дата установки
ПОЛНОЕ НАЗВАНИЕ КОМПАНИИ		
ПОЧТОВЫЙ АДРЕС УСТАНОВЩИКА		Подпись установщика
КОД ГОРОДА И КОНТАКТНЫЙ ТЕЛЕФОН		М.П.



В целях улучшения качества продукции конструкция и технические характеристики могут изменяться без предварительного уведомления. Более подробную информацию можно получить у дистрибутора или производителя