

- F
- GB
- D
- NL
- SP
- P
- PL

NOTICE D'UTILISATION

User manual / Gebrauchs anweisung / Gebruiks handleiding /
Manual de utilización / Manual do Utilizador / Instrukcja obsługi

GUIDE À CONSERVER PAR L'UTILISATEUR

Guide to be kept by the user / Vom Benutzer aufzubewahrendes Hanbuch / Door de gebruiker te bewaren gids / Guía que deberá conservar el usuario / Guia a conservar pelo utilizador / Instrukcja, która użytkownik powinien zachować

organzâ

■ RADIATEUR SÈCHE-SERVIETTES ÉLECTRONIQUE PROGRAMMABLE Modèles Classique et Ventilò

Programmable electronic towel-drying heater - Conventional and fan models / Programmierbarer elektronischer Handtuchrockner - Modelle Classique und Ventilò / Programmeerbare elektronische droogradiator - Klassieke en Ventilatie modellen / Radiador secatoallas electrònico programable - Modelos Clásico y Ventilò / Toalheiro electrònico programável - Modelos "Classique" e "Ventilò" / Grzejnik łazienkowy elektroniczny z regulacją temperatury - Modele Classique i Ventilò



Organza - modèle 750 W

 **atlantic**

F

GB

D

NL

SP

P

PL

Sommaire

1/ Identifier les références du sèche-serviettes	1
2/ Commandes	2
3/ Chauffer votre salle de bains	3
4/ Chauffer et sécher vos serviettes	4
5/ Monter et démonter les patères	4
6/ Conseils d'utilisation	5
7/ Mise en garde	6
8/ Entretien	6
9/ En cas de problème	7/8

Nous vous remercions de votre choix et de votre confiance. Le sèche-serviettes que vous venez d'acquérir a été soumis à de nombreux tests et contrôles afin d'en assurer la qualité et ainsi vous apporter une entière satisfaction.

Il vous permet de suspendre, chauffer et sécher vos serviettes.

Grâce au duosystème dont il est équipé, vous pouvez chauffer votre salle de bains en même temps que vos serviettes. Les modèles ventilo vous permettent de bénéficier d'une montée plus rapide de la température de votre salle de bains, à la demande, pour le temps que vous avez sélectionné.

Prenez le temps de lire la notice pour mieux comprendre l'utilisation de votre sèche-serviettes et découvrir les conseils d'utilisation pour améliorer votre bien-être. Conservez la notice, même après l'installation du sèche-serviettes.

I/ Identifier les références du sèche-serviettes

Elles sont situées sur le côté droit du sèche-serviettes :

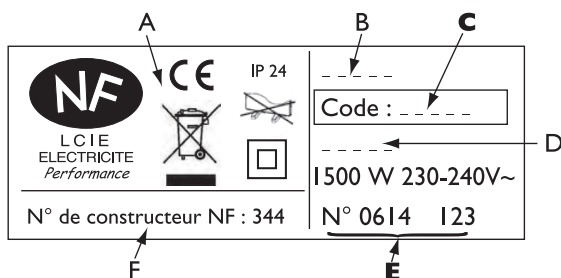

- A Normes, labels de qualité
- B Nom commercial
- C Code commercial**
- D Référence de fabrication
- E N° de série**
- F N° de constructeur



Les appareils munis de ce symbole ne doivent pas être mis avec les ordures ménagères, mais doivent être collectés séparément et recyclés.

La collecte et le recyclage des produits en fin de vie doivent être effectués selon les dispositions et les décrets locaux.

2/ Commandes

Vous pouvez faire fonctionner votre sèche-serviettes dans plusieurs modes :

- Le mode Confort qui vous permet d'obtenir la bonne température ambiante.
- Le mode Chauffage et séchage des serviettes qui vous permet de chauffer et sécher vos serviettes sans chauffer votre salle de bains.
- Le mode Turbo qui vous permet de monter rapidement la température de votre salle de bains.

Commande manuelle

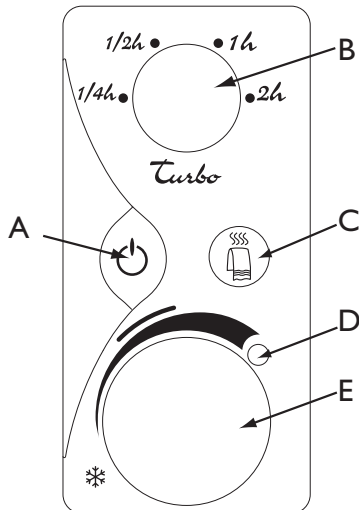

- A** Interrupteur et voyant Marche / Arrêt du chauffage
- B** Molette de réglage de la durée et voyant de mise en marche du mode Turbo
- C** Bouton et voyant de chauffage et séchage des serviettes - durée 30 minutes
- D** Voyant de chauffe
- E** Molette de réglage de la température de confort de la salle de bains

Commande par programmation indépendante ou centralisée (voir notice programmeur)

La programmation indépendante ou centralisée vous permet de réaliser des économies en programmant les abaissements de température quand vous le souhaitez, en fonction de la période d'utilisation de la salle de bains.

Votre sèche-serviettes peut être programmé de façon indépendante par l'ajout du programmeur dans le logement arrière du boîtier électrique situé en bas de l'appareil.

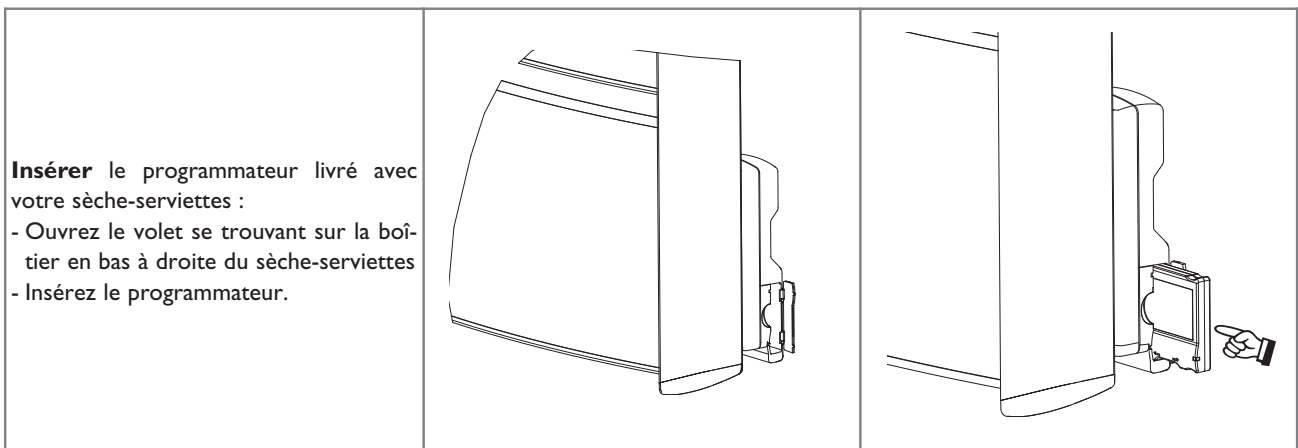





Avant d'insérer votre programmeur, préparez votre programmation avec sa notice fournie.

3/ Chauffer votre salle de bains

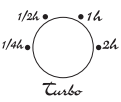

A la première mise en chauffe, une légère odeur peut apparaître. Elle correspond à l'évacuation des éventuelles traces liées à la fabrication du sèche-serviettes.

Pour un chauffage optimal, les serviettes doivent être disposées sur les panneaux en verre et les peignoirs sur les patères

CE QUE VOUS VOULEZ FAIRE		CE QUE VOUS DEVEZ FAIRE POUR L'OBTENIR	CE QUI VA SE PASSER
Mettre en route le sèche-serviettes.		Appuyez sur l'interrupteur Marche / Arrêt du chauffage A .	L'interrupteur A s'allume.
Trouver la bonne température.		Réglez la molette de température E sur  , le voyant de chauffe D s'allume si la température ambiante est inférieure à celle désirée. Attendez quelques heures pour que celle-ci se stabilise. Si la température de la pièce vous convient, le réglage est terminé. Si la température ne vous convient pas, ajustez la molette en procédant progressivement en vous aidant des crans (<i>un cran à la fois</i>).	Le voyant de chauffe s'allume  Vous avez trouvé la température qui vous procure une sensation de bien-être.
Maintenir la température de confort que j'ai choisi, qu'il fasse chaud ou froid dehors.		Laissez le sèche-serviettes en position Marche (<i>l'interrupteur A est allumé</i>) et gardez la position de molette choisie.	Le sèche-serviettes consommera le juste nécessaire à votre confort. S'il fait chaud dehors, le sèche-serviettes s'arrêtera de chauffer. Si le temps fraîchit, il se remettra à chauffer.
Elever rapidement la température de ma salle de bains.		Réglez la durée du mode TURBO en tournant la molette B sur le temps choisi. Appuyez sur cette même molette B pour déclencher le mode TURBO.	Le voyant du mode Turbo s'allume. Le sèche-serviettes fonctionne au maximum de sa puissance pendant la durée choisie. S'il s'agit d'un modèle ventilo, celui-ci s'enclenche.

4/ Chauffer et sécher vos serviettes

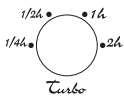
Pour un chauffage optimal, les serviettes doivent être disposées sur les panneaux en verre et les peignoirs sur les patères four-
nies.





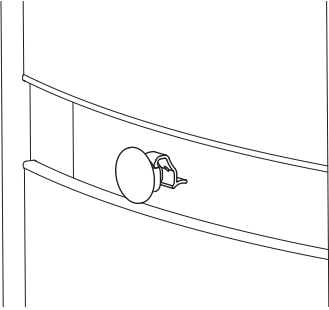
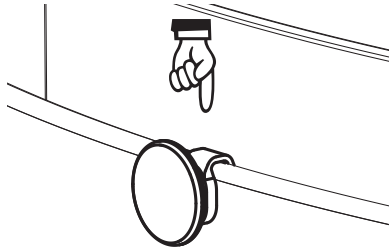
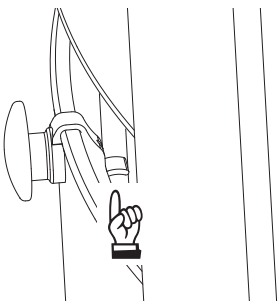
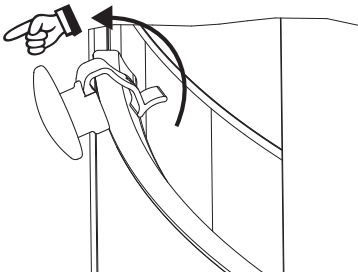



CE QUE VOUS VOULEZ FAIRE	CE QUE VOUS DEVEZ FAIRE		CE QUI VA SE PASSER
Chauffer et sécher normalement		Assurez-vous que le sèche-serviettes est allumé (voyant de l'interrupteur Marche / Arrêt du chauffage allumé).	
Chauffer et sécher rapidement en élevant la température de ma salle de bains.		Réglez la durée du mode TURBO en tournant la molette B sur le temps choisi. Appuyez sur cette même molette B pour déclencher le mode TURBO.	Le voyant du mode Turbo s'allume. Le sèche-serviettes fonctionne au maximum de sa puissance pendant la durée choisie. Si vous avez un modèle ventilo, celui-ci
Chauffer et sécher mes serviettes sans chauffer ma salle de bains		Appuyez sur le bouton C .	Le voyant du bouton C s'allume pendant 30 minutes. Les verres chauffent au maximum.

5/ Monter et démonter les patères

<p>Monter les patères : Présentez les patères à la verticale sur le ou les panneau(x) de verre que vous aurez choisis et clippez.</p>		
<p>Démonter les patères : Déclippez les patères en tirant sur la languette à l'arrière.</p>		

6/ Conseils d'utilisation

- Il est inutile de mettre le sèche-serviettes au maximum, la température de la salle de bains ne montera pas plus vite.
- Lorsque vous aérez la salle de bains, coupez le sèche-serviettes en appuyant sur l'interrupteur Marche / Arrêt du chauffage **A** (il s'éteint).
Pour le remettre en route, il vous suffit d'appuyer sur l'interrupteur **A** sans modification des réglages.
- Pour un chauffage optimal, les serviettes doivent être disposées sur les panneaux en verre et les peignoirs sur les patères fournies.

CE QUE VOUS VOULEZ FAIRE		CE QUE VOUS DEVEZ FAIRE	CE QUI VA SE PASSER
M'absenter pendant une durée comprise entre 2 et 24 heures		Baissez la molette de réglage de la température E de 3 crans environ. <u>Si vous avez une programmation</u> : consultez sa notice.	La température sera abaissée de 3°C environ.
Partir plus de 24 heures ou durant l'été et l'hiver.		Mettez la molette de réglage de la température E sur Hors Gel  . <u>Si vous avez une programmation</u> : Vous avez un programmeur centralisé :	Votre sèche-serviettes maintiendra une température de 7°C ±3 correspondant à une température Hors Gel.
Eviter la modification des réglages du sèche-serviettes en bloquant la molette E	  	Mettez la molette de réglage de la température E sur la position souhaitée. Appuyez simultanément sur les 2 boutons A et C pendant environ 5 secondes.	Le bouton A clignote pendant 2 secondes : la position de la molette est enregistrée. Les modes Arrêt du chauffage (bouton A), TURBO (bouton B) et Séchage des serviettes (bouton C) restent actifs. Si le sèche-serviettes est en mode programmation, le passage au mode Eco se fera par rapport à la température bloquée. Si vous arrêtez votre sèche-serviettes et que vous le rallumez, le blocage est conservé.
Débloquer le réglage de la température.	 	Appuyez simultanément sur les 2 boutons A et C pendant 5 secondes. Vérifiez la position de la molette E pour la température désirée.	Le bouton A clignote : la position est débloquée.
Vérifier que le réglage de votre sèche-serviettes est bloqué.		Tournez la molette de réglage de la température E .	Si le bouton A clignote, le réglage de la molette de température est bloqué.

7/ Mise en garde

- Les enfants ne doivent pas escalader le sèche-serviettes.
- Ce sèche-serviettes n'est pas prévu pour être utilisé par des personnes (*y compris les enfants*) dont les capacités physiques, sensorielles ou mentales sont réduites, ou des personnes dénuées d'expérience ou de connaissance, sauf si elles ont pu bénéficier, par l'intermédiaire d'une personne responsable de leur sécurité, d'une surveillance ou d'instructions préalables concernant l'utilisation du sèche-serviettes.
- Il convient de surveiller les enfants afin qu'ils ne jouent pas avec le sèche-serviettes.
- Pour éviter tout danger pour les très jeunes enfants, il est recommandé d'installer cet appareil de façon telle que le barreau chauffant le plus bas soit au moins 600 mm au-dessus du sol.
- Toutes interventions sur les parties électriques doivent être effectuées par un professionnel qualifié.
- Veillez à ne pas introduire d'objets ou de papier dans le sèche-serviettes.
- A la première mise en chauffe, une légère odeur peut apparaître correspondant à l'évacuation des éventuelles traces liées à la fabrication du sèche-serviettes.

**En cas de bris accidentel d'un panneau de verre,
vous devez mettre votre sèche-serviettes hors tension.
Il ne doit pas être utilisé si le panneau de verre est endommagé.
Contacter au plus vite votre installateur ou le service après-vente dont les coordonnées se
trouvent en dernière page.**





8/ Entretien

Pour conserver les performances du sèche-serviettes, il est nécessaire, environ deux fois par an, d'effectuer son dépoussiérage.



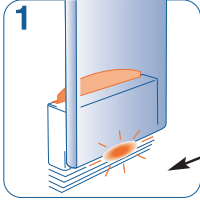
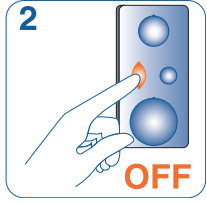
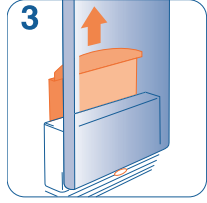

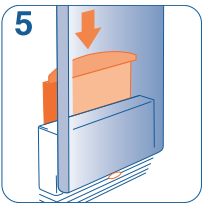
Ne jamais utiliser de produits abrasifs et de solvants.

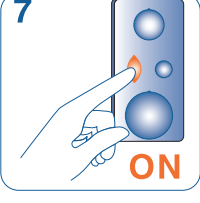
Pour les modèles ventilo :

- Nettoyez avec un aspirateur les grilles d'entrée et de sortie d'air.
- Le ventilateur est équipé d'un filtre anti-poussière qui, lorsqu'il est saturé, peut provoquer son arrêt (*voyant rouge allumé*)

 <p>1</p>	<p>Voyant rouge</p>	 <p>2</p>	<p>Eteignez le sèche-serviettes</p>	 <p>3</p>	<p>Tirez le filtre situé à l'arrière du sèche-serviettes</p>
 <p>4</p>	<p>Nettoyez le filtre</p>	 <p>5</p>	<p>Remettez le filtre en place</p>	 <p>6</p>	<p>Attendez 10 minutes avant la remise en marche du sèche-serviettes</p>
 <p>7</p>	<p>Allumez le sèche-serviettes</p>				

9/ En cas de problème

PROBLÈME RENCONTRÉ		VÉRIFICATION À FAIRE
Le sèche-serviettes ne chauffe pas.		<ul style="list-style-type: none"> - Assurez-vous que les disjoncteurs de l'installation sont enclenchés, ou bien que le délesteur (si vous en avez un) n'a pas coupé l'alimentation du sèche-serviettes. - Vérifiez la température de l'air de la pièce. - Eteignez, puis rallumez votre sèche-serviettes (<i>Interrupteur A</i>): <ul style="list-style-type: none"> • Si le voyant de chauffe D clignote en permanence : la sonde de mesure est détériorée.
Le sèche-serviettes chauffe tout le temps.		Vérifiez que le sèche-serviettes n'est pas situé dans un courant d'air ou que le réglage de température n'a pas été modifié.
Le ventilateur s'arrête prématurément.		<ul style="list-style-type: none"> - Vérifiez que les grilles d'entrée et de sortie d'air ne sont pas obstruées. Procédez à leur nettoyage si c'était le cas (<i>reportez-vous au paragraphe Entretien</i>). - Vérifiez que la température de la pièce n'a pas atteint un niveau trop élevé. Dans ce cas, l'arrêt du ventilateur est normal. Attendez simplement que la température ambiante diminue avant de réutiliser le mode Turbo. - Si votre habitation est située à plus de 1000 m d'altitude, l'air étant moins dense, il peut provoquer une élévation plus rapide de la température de la pièce. Ce problème risque donc de se reproduire (<i>sans gravité sur la durée de vie des composants de l'appareil</i>). - Si vous avez un délesteur, vérifiez qu'une action de délestage n'est pas en cours. <p>Dans tous les cas, pour redémarrer le sèche-serviettes, suivez la procédure suivante:</p> <ul style="list-style-type: none"> • Arrêtez le chauffage du sèche-serviettes (<i>interrupteur A</i>). • Attendez au moins 10 minutes.
L'interrupteur A clignote quand je veux changer le réglage de la tempé-		Le réglage de la température du sèche-serviettes est bloqué. Débloquez-le si besoin (<i>reportez-vous au paragraphe Conseils d'utilisation</i>).
Le sèche-serviettes ne chauffe pas assez la salle de bains.		<ul style="list-style-type: none"> - Augmentez le réglage de la température : <ul style="list-style-type: none"> • Si le voyant de chauffe D clignote en permanence, la sonde de mesure est détériorée. • Si la molette est réglée au maximum, faites les vérifications suivantes : <ul style="list-style-type: none"> Vérifiez si un autre mode de chauffage existe dans la salle de bains, Vérifiez que tous les éléments du sèche-serviettes chauffent, Vérifiez que le linge est disposé conformément aux instructions du paragraphe "Conseils d'utilisation". • Faites vérifier la tension d'alimentation. - Vérifiez si la puissance de votre sèche-serviettes est adaptée à la taille de votre salle de bains (<i>nous vous préconisons 100W / m²</i>). - Assurez-vous que votre sèche-serviettes ne chauffe que la salle de bains (<i>porte fermée</i>).
Le voyant C clignote, le sèche-serviettes ne chauffe pas.		La molette E est détériorée. Consultez le service après-vente du fabricant pour procéder à son remplacement.
Le sèche-serviettes ne chauffe pas uniformément.		La montée en température se fait progressivement d'abord par les panneaux de verre, puis, si la température ambiante est inférieure à celle désirée, par les parties latérales du sèche-serviettes.
Le sèche-serviettes fait un bruit de vibration continu pendant la chauffe.		Vérifiez qu'il est bien fixé sur son support. Si le sèche-serviettes est fixé sur une cloison creuse, la vibration est possible.
Le sèche-serviettes est très chaud en surface.		Le sèche-serviettes respecte les normes. La température peut atteindre 90°C maximum.
Des traces de salissures apparaissent sur le mur autour du sèche-serviettes.		Les salissures sont uniquement liées à la qualité de l'air ambiant (<i>bougie, fumée de cigarette, mauvaise ventilation, etc...</i>).

9/ En cas de problème

PROBLÈME RENCONTRÉ	VÉRIFICATION À FAIRE
<i>Pour les appareils équipés d'un ordre de programmation :</i>	
Le sèche-serviettes ne suit pas les ordres de programmation.	Assurez-vous de la bonne utilisation de la centrale de programmation (<i>voir la notice d'utilisation</i>) ou que le programmeur est bien engagé dans son logement et qu'il fonctionne normalement (<i>vérifiez l'état des piles</i>).
Le voyant de chauffe s'allume lorsque le sèche-serviettes est en mode ECO.	Ce fonctionnement est normal. Le sèche-serviettes peut chauffer de manière à maintenir une température de -3,5°C par rapport à la température CONFORT.

Si vous n'avez pas réussi à résoudre votre problème, contactez le service après-vente du fabricant, munissez-vous des références du sèche-serviettes : code commercial et numéro de série (*voir page 1*).

Mesurez la température de la pièce et informez-vous du système de programmation éventuel.

PASS PROGRAM

Le système qui simplifie la programmation

pass
program

Optimisez votre chauffage avec
le Pass program **de série.**

En programmant, vous **réduisez votre consommation d'énergie** pendant votre absence et vous préparez **une atmosphère confortable** pour votre retour.

Le système Pass program vous obéit au doigt et à l'œil, même quand vous n'êtes pas là.

Vous serez à même de programmer votre température ambiante aux horaires de votre choix et selon vos désirs, en toute simplicité, pour un maximum de confort avec une consommation optimale d'énergie.



Chronopass

 **atlantic**

GARANTIE

Document à conserver par l'utilisateur,
à présenter uniquement en cas de réclamation

- La durée de garantie est de 2 ans à compter de la date d'installation ou d'achat et ne saurait excéder 30 mois à partir de la date de fabrication en l'absence de justificatif.
- Atlantic assure l'échange ou la fourniture des pièces reconnues défectueuses à l'exclusion de tous dommages et intérêts.
- Les frais de main d'œuvre, de déplacement et de transport sont à la charge de l'utilisateur.
- Les détériorations provenant d'une installation non conforme, d'un réseau d'alimentation ne respectant pas la norme NF EN 50160, d'un usage anormal ou du non respect des prescriptions de ladite notice ne sont pas couvertes par la garantie.
- Les dispositions des présentes conditions de garantie ne sont pas exclusives du bénéfice, au profit de l'acheteur, de la garantie légale pour défauts et vices cachés qui s'applique en tout état de cause dans les conditions des articles 1641 et suivants du code civil.
- Présenter le présent certificat uniquement en cas de réclamation auprès du distributeur ou de votre installateur, en y joignant votre facture d'achat.

TYPE DE L'APPAREIL* :

N° DE SERIE* :

NOM ET ADRESSE DU CLIENT :

.....
.....

*Ces renseignements se trouvent sur la plaque signalétique, côté droit de l'appareil.

 **Bureau Info Produits**
atlantic
service Assistance Technique

 **N°Azur 0 810 485 485**

Coût du tarif local

Bureau Info Produits/s.A.T.C.

Renseignements Techniques

Garanties - Pièces Détachées

Rue Monge, Z.I. Nord

85002 LA ROCHE-SUR-YON Cedex

Fax : 02 51 37 38 27

<http://www.atlantic.tm.fr>

Cachet de l'installateur