

GENUS PREMIUM EVO HP

RO – Manual de utilizare

HU – Felhasználói kézikönyv

PL – Instrukcja dla użytkownika

RU – Руководство по эксплуатации

TR – Kullanım Kılavuzu

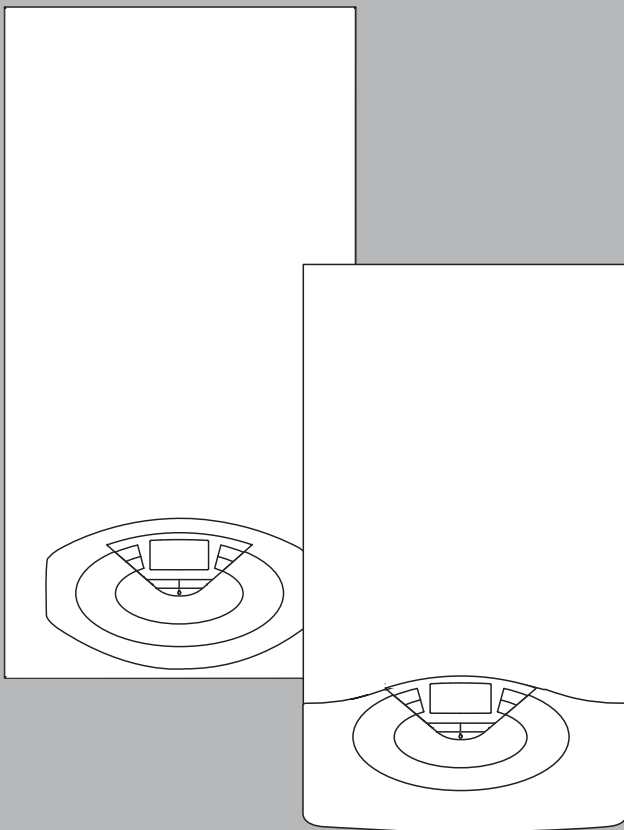

**GENUS PREMIUM
EVO HP**

45/65/85/100/115/150

Stimați Clienți,

Dorim să vă mulțumim că ați optat pentru cumpărarea centralei produsă de noi. Suntem siguri că v-am furnizat un produs eficient din punct de vedere tehnic.

Acest manual a fost realizat pentru a vă informa, cu recomandări (avertizări) și sfaturi, în legătură cu instalarea centralei, cu folosirea corectă, întreținerea și verificarea acesteia pentru a putea aprecia toate calitățile produsului.

Păstrați cu grijă acest manual pentru orice informație ulterioară. Serviciul nostru tehnic din zonă este activ și la dispoziția dvs. pentru toate informațiile ..

Cu respect

GARANȚIE

Pentru a beneficia de garanția integrală este necesar să contactați Centrul de Asistență Tehnică ARISTON din zonă în termen de 3 luni de la data cumpărării centralei (data facturii).

După punerea în funcțiune și verificarea bunei funcționări a centralei, Centrul de Asistență Tehnică ARISTON vă va furniza toate informațiile pentru corecta utilizare și pentru a putea beneficia de garanția ARISTON.

Pentru a putea obține numărul de telefon al Centrului de Asistență Tehnică ARISTON cel mai apropiat, verificați certificatul de garanție!

Prezentul manual împreună cu manualul „Instrucțiuni tehnice de instalare și de întreținere” constituie parte integrantă și esențială a produsului. Amândouă trebuie păstrate cu grijă de către utilizator și va trebui să însoțească mereu centrala, chiar și în cazul cesionării ei unui alt utilizator sau proprietar și/sau în cazul mutării ei la o altă instalație.

Citiți cu atenție instrucțiunile și recomandările (avertizările) incluse în prezentul manual și în manualul de instalare și de întreținere deoarece amândouă conțin indicații importante privind siguranța instalării, folosirea și întreținerea.

Acest aparat este destinat încălzirii și/sau producerii apei calde pentru uz casnic.

Trebuie să fie racordat la o instalație de încălzire și, în funcție de model, la rețeaua de distribuție apă rece, compatibile cu calitățile și capacitățile sale.

Este interzisă folosirea în scopuri diferite de cele specificate.

Constructorul nu este responsabil pentru eventualele defectiuni aparute din cauza folosirii improprii, gresite și necorespunzătoare sau pentru nerespectarea instrucțiunilor din prezentul manual.

Instalatorul trebuie să fie autorizat pentru instalarea aparatelor de încălzire conform prescripțiilor tehnice PT A1/2002 și la sfârșitul executării lucrării trebuie să elibereze clientului certificatul de garanție pentru montajul aparatului.

În cazul defectiunilor și/sau unei proaste funcționări opriti aparatul, închideți robinetul de gaz și nu încercați să îl reparați singur, adresați-vă personalului calificat (numai către centrul de asistență tehnică autorizat ISCIR și agreeat de ARISTON ROMANIA SRL și care a efectuat punerea în funcțiune – vezi certificatul de garanție)

Eventualele reparații, efectuate numai cu piese de schimb originale, trebuie să fie executate doar de tehnicieni calificați. Nerespectarea indicațiilor de mai sus poate compromite siguranța aparatului și pentru aceasta constructorul nu este responsabil.

În cazul lucrărilor sau întreținerilor și verificărilor structurilor așezate în apropierea conductelor sau dispozitivelor de evacuare gaze arse și a accesoriilor lor, opriti aparatul și la terminarea lucrărilor adresați-vă personalului calificat pentru a verifica eficiența conductelor sau dispozitivelor.

În cazul unei nefolosiri îndelungate a centralei trebuie să:

- întrerupeți alimentarea electrică punând întrerupătorul extern în poziția „OFF”;
- închideți robinetul de gaz, pe cel al instalației termice și al instalației de apă menajeră;
- goliți instalația termică și de apă menajeră dacă există pericol de îngheț.

Tisztelt Uram!

Szeretnénk Önnek megköszönni, hogy az általunk gyártott kazánt vásárolta. Biztosítjuk Önt, hogy modern műszaki megoldású terméket vásárolt.

Ezt a kis könyvet az Ön használatára állítottuk össze a kazán felszerelésére, helyes működtetésére és karbantartására vonatkozó javaslatokkal melyek által lehetővé válik a termék minőségének teljes érvényesülése.

Kézikönyvét gondosan őrizze meg, mert később is segítségére lehet. Területi szakszervizünk továbbra is az Ön rendelkezésére áll.

Szívélyes üdvözléssel:

Merloni TermoSanitari Hungaria Kft

JÓTÁLLÁS

A készülék jótállása az első beüzemelés dátumától érvényes. Az első beüzemelést kizárólag garanciális szakszervíz végezheti el.

A jótállási jegy a készülékhez van csatolva az első bekapcsolás elvégzése és a készülék tökéletes állapotának ellenőrzése után.

Az elektromos, gáz, vagy hidraulikus részekben elvégzendő bármilyen beavatkozás ügyében forduljon a helyi megbízott szervizünk szakembereihez.

A készülék háztartási felhasználásra szánt víz előállítására szolgál.

A berendezést teljesítményének és jellegének megfelelő fűtőrendszerhez és használati melegvíz hálózathoz kell csatlakoztatni.

A készüléknek a leírásban rögzítettől eltérő célra történő használata tilos! A gyártó, a helytelen és a célnak nem megfelelő használatból, illetve a kézikönyvben szereplő utasítások be nem tartásából eredő károkért felelősséget nem vállal.

A beszerelést végző szakembernek a fűtőkészülékek szereléséről szóló 1990. március 5-i 46. törvénynek megfelelően rendelkeznie kell a képesítést igazoló engedélyekkel és okiratokkal, és a munka végeztével megbízó részére a megfelelőségi nyilatkozatot át kell nyújtania.

A beépítést, a karbantartást, valamint bármilyen más beavatkozást a vonatkozó szabványok betartásával kell elvégezni a gyártó útmutatásai szerint.

A készülék elromlása és/vagy hibás működése esetén kapcsolja ki a készüléket, zárja el a gázcsapot, és semmiképpen se próbálja megjavítani a készüléket, hanem bízza azt képzett szakemberrel!

Az esetleges javításokhoz kizárólag eredeti cserealkatrészeket használjon, a szerelést pedig minden esetben bízza képzett szakemberrel! A fentiek mellőzése veszélyeztetheti a készülék biztonságosságát, és a gyártó felelősségvállalásának elvesztését vonja maga után.

Amennyiben a csövekhez, füstelvezető berendezésekhez, vagy azok alkatrészeihez közeli szerkezeteken végez karbantartó, vagy egyéb munkálatokat, kapcsolja ki a készüléket, és a munkálatok befejeztével ellenőriztesse a csöveket és a berendezéseket képzett szakemberrel!

Amennyiben a kazánt hosszú időn keresztül nem használja:

- áramtalanítsa a készüléket a külső kapcsoló „OFF” pozícióba történő állításával;
- zárja el a fűtőrendszer és a használati vizes rendszer gázcsapját;
- fagyásveszély esetén víztelenítse a fűtőrendszert és a használati vizes rendszert!

A kazán végleges leszerelését végeztesse képzett szakemberrel!

A készülék külsején végzendő tisztítási művelet előtt áramtalanítsa a készüléket, és a külső kapcsolót állítsa „OFF” pozícióba!

A kazán közelében ne használjon és ne tároljon gyúlékony anyagokat!

În cazul dezactivării definitive a centralei adresați-vă personalului calificat pentru a efectua această operațiune.

Pentru curățarea componentelor externe, opriți centrala și așezați întrerupătorul extern în poziția "OFF".

Nu folosiți și nu păstrați substanțe ușor inflamabile în locul în care este instalată centrala.



Marcaje CE

Marca CE garantează conformitatea aparatului la următoarele directive:

- **2009/142/CEE** cu privire la aparatele pe gaz
- **2004/108/EC** cu privire la compatibilitatea electromagnetică
- **92/42/CEE** cu privire la randamentul energetic
- **2006/95/EC** cu privire la siguranța electrică.

Norme de siguranță



Legenda simbolurilor:

-  Nerespectarea indicațiilor de avertizare prezintă riscul provocării leziunilor, în anumite circumstanțe chiar mortale, la persoane.
-  Niestosowanie się do tego ostrzeżenia grozi stratami materialnymi, a także może narażać na poważne niebezpieczeństwo rośliny i zwierzęta.

Nu efectuați operații care implică desfacerea aparatului.

-  Electrocutare la contactul cu conductorii sub tensiune. Leziuni personale provocate de arsuri de la componentele supraîncălzite sau de răniri datorate prezenței unor componente care pot tăia.

Nu efectuați operații care implică mutarea aparatului din instalația sa.

-  Electrocutare la contactul cu conductorii sub tensiune. Inundații din cauza pierderilor de apă prin tuburile (conducele) desprinse din racorduri.
-  Explozii, incendii sau intoxicații din cauza pierderilor de gaz de la țevile stricate.

Nu provocați daune la cablul de alimentare electrică.



-  Electrocutare provocată de firele descoperite și aflate sub tensiune

Nu lăsați obiecte pe aparat.

-  Leziuni personale provocate de căderea obiectelor ca urmare a vibrațiilor.

-  Defectarea aparatului sau a obiectelor în cauză ca urmare a căderii din cauza vibrațiilor.

Nu vă urcați pe aparat

-  Leziuni personale provocate de căderea aparatului.
-  Defectarea aparatului sau a obiectelor în cauză ca urmare a căderii aparatului din cauza desprinderii din dispozitivele de fixare.

Nu vă urcați pe scaune, taburete, scări sau suporturi instabile pentru a efectua curățarea aparatului.

-  Leziuni personale provocate de cădere (scări duble).

Nu efectuați operațiuni de curățare a aparatului fără să opriți mai întâi centrala și să așezați întrerupătorul extern în poziția "OFF".

-  Electrocutare la contactul cu conductorii sub tensiune

Nu folosiți insecticide, dizolvanți sau detergenți agresivi pentru curățarea aparatului.

-  Dăunează părților dina material plastic sau părților lăcuite.

Nu utilizați aparatul în alte scopuri decât cel pentru care a fost destinat, uz casnic.

-  Defectarea aparatului prin supraîncărcare în funcționare.

-  Defectarea obiectelor folosite incorect.

Nu lăsați copiii și persoanele necalificate să folosească aparatul.

-  Defectarea aparatului din cauza folosirii improprie a aparatului.

În cazul în care se simte miros de ars sau se vede fum ieșind din aparat, întrerupeți alimentarea electrică, închideți robinetul de gaz, deschideți ferestrele și anunțați tehnicianul.

-  Leziuni personale datorate arsurilor, inhalării de fum, intoxicațiilor.

În cazul în care se simte miros puternic de gaz închideți robinetul de gaz, deschideți ferestrele și anunțați tehnicianul.

-  Explozii, incendii sau intoxicații.

Aparatul nu este destinat utilizării de către persoane (inclusiv copii) cu capacități fizice, senzoriale sau psihice reduse sau cu experiență sau cunoștințe insuficiente, exceptând cazul în care acestea ar fi putut beneficia de supraveghere sau instruire privind utilizarea aparatului din partea unei persoane responsabile de siguranța acestora. Copiii trebuie supravegheați pentru a vă asigura că nu se joacă cu aparatul.

CE marcare

A CE marcare garantează, în condițiile în care produsul este utilizat în conformitate cu instrucțiunile, că produsul va fi în siguranță și va fi rezistent la uzură în timpul perioadei de viață prevăzută.

- **2009/142/CEE** Găzkeszülékekre vonatkozik
- **89/336/CEE** Elektromágneses rendszerrel való összeállításra vonatkozik
- **92/42/CEE** Energia hatásokra vonatkozik
- **2006/95/EC** Elektromos biztonságra vonatkozik

Biztonsági előírások

Jelmagyarázat:

-  A figyelmeztetések figyelmen kívül hagyása személyi sérülést eredményezhet, amely akár halálos kimenetelű is lehet.



-  A figyelmeztetések figyelmen kívül hagyása komoly károkat eredményezhet a tárgyakban, növényekben és állatokban.

Ne végezzen olyan tevékenységeket, melyek a készülék kinyitáshoz vezethetnek!

A feszültség alatti alkatrészek miatti áramütés veszélye.

-  A túlhevült alkatrészek égési sérülést, a kiálló éles felületek pedig egyéb személyi sérülést okozhatnak.



Ne végezzen olyan műveleteket, melyek a készüléknek a felszerelési helyéről való eltávolítását eredményezhetik!

-  A feszültség alatti alkatrészek miatti áramütés veszélye.
-  A szétcsatlakozó vízvezetékéből kifolyó víz eláraszthatja a helyiséget.
-  A szétcsatlakozó gázvezetékéből kiáramló gáz tüzet, robbanást, illetve mérgezést okozhat.

Ne sértse meg az elektromos vezetékeket!

-  A feszültség alatti szigetetlen vezetékek miatti áramütés veszélye.

Ne hagyjon tárgyakat a készüléken!

-  A rezgések nyomán leeső tárgyak személyi sérülést okozhatnak.
-  A rezgések nyomán leeső tárgyak kárt tehetnek a készülékben és az alatta levő tárgyakban.

Ne mászson a készülékre!

-  Ellenkező esetben leeshet a magasból, ami személyi sérüléseket eredményezhet.

-  A rögzítésekből kiszakadó és leeső készülék kárt tehet a készülékben és az alatta levő tárgyakban.

A készüléken végzendő tisztítási műveleteket ne végezze székre, létrára, vagy más kevésbé stabil szerkezetre állva!

-  Ellenkező esetben leeshet a magasból, illetve kétoldalas létra esetén a létra összecuszkodhat, ami személyi sérüléseket eredményezhet.

A készüléken végzendő tisztítási műveletek előtt a külső kapcsoló OFF pozícióba történő állításával áramtalanítsa a készüléket!

-  A feszültség alatti alkatrészek miatti áramütés veszélye.

A készülék tisztításához ne használjon erős rovarirtó-, mosó- és tisztítószereket!

-  A műanyag és zománcozott alkatrészek károsodhatnak.

Ne használja a készüléket a normál háztartási használatól eltérő módon!

-  A túlterhelés hatására a készülék károsodhat.

-  A nem megfelelően kezelt alkatrészek károsodhatnak.

Ne engedje, hogy a készüléket hozzá nem értők, vagy gyerekek működtessék!

-  A nem megfelelő használat során a készülék károsodhat.

Égett szag és a készülék belsejéből áramló füst esetén azonnal áramtalanítsa a kazánt, zárja el a fő gázcsapot és értesítse a szerviz szolgálatot!

-  Égési sérülés elszívása, füst belégzése, és mérgezés veszélye.

Erős gázszag esetén zárja el a fő gázcsapot, nyissa ki az ablakokat, és értesítse a szerviz szolgálatot!

-  Robbanás, tűz és mérgezés veszélye.

A készüléket fizikailag, érzékelőképességében vagy szellemileg korlátozott személyek (beleértve a gyermekeket is), valamint a tapasztalattal, és a készülék használatára vonatkozó ismeretekkel nem rendelkező személyek nem használhatják, csak olyan személyek felügyelete alatt, akik biztonságukat garantálni tudják. A gyerekekre nagyon kell ügyelni, hogy ne játsszanak a készülékkel.

ATENȚIE!

Instalația, prima pornire, reglările de verificare (întreținere, revizia) trebuie să fie efectuate conform instrucțiunilor și numai de către personal calificat, autorizat ICIR și agreat de producător – vezi lista centrelor de service din certificatul de garanție.

O instalare greșită poate provoca daune persoanelor, animalelor și lucrurilor și pentru care firma constructoare nu este responsabilă.

FIGYELMEZTETÉS

A kazánt kizárólagosan szakképzett személy szerelheti be, végezheti el az első beüzemelés, szabályozást, és karbantartást az előírásoknak megfelelően.

Hibás beszerelés személyi sérüléseket okozhat, illetve károk keletkezhetnek más élőlényekben vagy tárgyokban, mely károkért a gyártó nem vállal felelősséget.

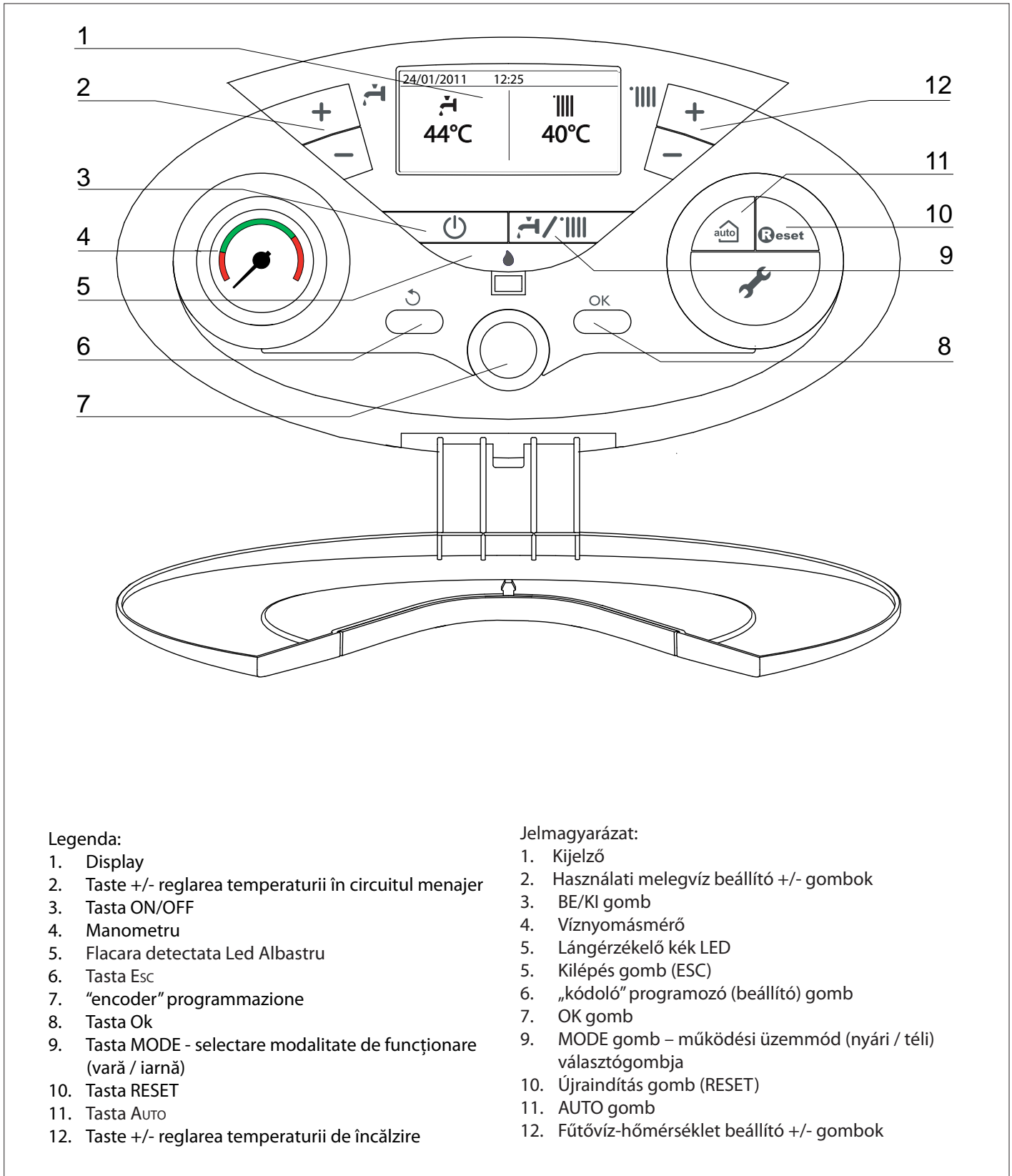
Panoul de comenzi**Vezérlőpanel****Legenda:**

1. Display
2. Taste +/- reglarea temperaturii în circuitul menajer
3. Tasta ON/OFF
4. Manometru
5. Flacara detectata Led Albastru
6. Tasta Esc
7. "encoder" programmare
8. Tasta Ok
9. Tasta MODE - selectare modalitate de funcționare (vară / iarnă)
10. Tasta RESET
11. Tasta AUTO
12. Taste +/- reglarea temperaturii de încălzire







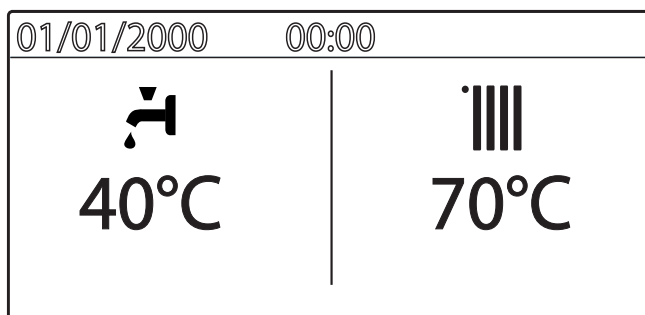

Jelmagyarázat:

1. Kijelző
2. Használati melegvíz beállító +/- gombok
3. BE/KI gomb
4. Víznyomásmérő
5. Lángérzékelő kék LED
5. Kilépés gomb (ESC)
6. „kódoló” programozó (beállító) gomb
7. OK gomb
9. MODE gomb – működési üzemmód (nyári / téli) választógombja
10. Újraindítás gomb (RESET)
11. AUTO gomb
12. Fűtővíz-hőmérséklet beállító +/- gombok

Display

Kijelző



Setare mod incalzire		Működés fűtés üzemmódban
Setare temperatura incalzire	XX °C	Központi fűtés beállított hőmérséklete
Modul incalzire activ		Fűtésigény van
Setare temperatura incalzire	XX °C	Központi fűtés beállított hőmérséklete
Setare mod ACM		Működés használati víz üzemmódban
Setare temperatura ACM	XX °C	Használati melegvíz beállított hőmérséklete
Mod ACM activ		Használativíz-igény van
Setare temperatura ACM	XX °C	Használati melegvíz beállított hőmérséklete
Vizualizare temperatură externă (cu sonda conectată)	 XX °C	Külső hőmérséklet (°C) (csak külső érzékelő bekötése mellett)
Semanlizare Erori Displayul arata codul de eroare si descrierea lui		Hibakód jelek A kijelzőn a kód és a hiba leírása látható
Termoreglare activată		Hőmérséklet kiigazítás aktív
Confort circuit sanitar activa	COMFORT	Melegvíz komfort aktív
Sonda de temperatura solar conectata (optional) (setare completa display - vezi pagina 14)		Szólár vezérlés csatlakoztatva (opció) (Kijelző-beállítás: Kazán teljes – lásd a felhasználói menüt)
Iacara detectata cu indicarea puterii utilizate (setare completa display - vezi pagina 14)		Láng érzékelve a felhasznált teljesítmény kijelzésével (Kijelző-beállítás: Kazán teljes – lásd a felhasználói menüt)
Presostat digital (setare completa display - vezi pag. 14)	1.3 bar	Digitális nyomásmérő (Kijelző-beállítás: Kazán teljes – lásd a felhasználói menüt)
Textul afiseaza modul de functionare (setare completa display - vezi pag. 14)	Încalzire fűtés aktív	Üzemelést és információt megjelenítő szöveg (Kijelző-beállítás: Kazán teljes – lásd a felhasználói menüt)

Predispunerea la funcționare

Dacă centrala este amplasată în interiorul unui apartament, verificați ca toate dispozițiile legale în vigoare, referitoare la aerisirea și ventilația încăperii, să fi e respectate.

Verificați periodic presiunea apei la manometrul "4" și verificați, în cazul în care instalația este rece, dacă această presiune are valoarea cuprinsă între 0,5 și 1,5 bar. Dacă presiunea este sub valoarea minimă este necesar să o refaceți (să faceți să crească presiunea) cu ajutorul robinetului de umplere așezat pe partea inferioară a centralei.

O dată ajunsă presiunea la valoarea medie de 1 bar închideți robinetul. Dacă scăderea presiunii este frecventă, probabil că există o pierdere de apă în instalație. În acest caz este necesară intervenția instalatorului.

Procedura de aprindere

Apasati butonul ON/OFF  de pe panoul de comanda pentru a porni centrala.

Displayul va afisa procedura de initializare indicata printr-o bara.

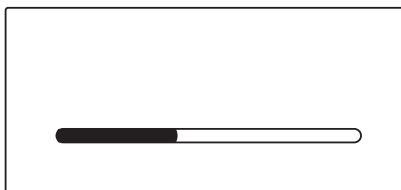

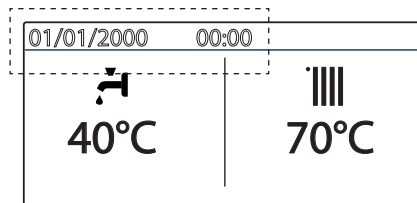

Odata procedura finalizata, displayul va afisa temperatura setata pentru incalzire si apa calda menajera (configuratia de baza a displayului).

Este ceruta deasemenea setarea datei,orei si limbii. Procedati cum este indicat in paragraful MENIUL UTILIZATORULUI.

**Selectarea modalității de funcționare**

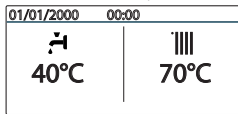
Alegerea modalității de funcționare se efectuează prin tasta (9) MODE:

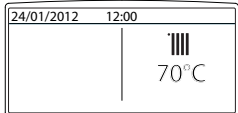
Operating mode	Display
încălzire + apă caldă circuit sanitar - iarnă	
numai apă caldă circuit sanitar - vară	
încălzire exclusiv (excludere recipient)	

Aprinderea arzătorului va fi semnalizata prin ledul 5 de culoare albastra.

Előkészületek

Ha a kazánt beltérbe szerelik, ellenőrizze, hogy a kazán légbeszívására és a helyiség szellőztetésére vonatkozó feltételek az érvényben lévő jogszabályok szerint teljesüljenek.

Kontrolować okresowo ciśnienie wody na znajdującym się pod kotłem manometrze „4” i sprawdzać, czy przy zimnej instalacji mieści się ono w przedziale między 0,5 i 1,5 bara. Jeśli ciśnienie jest niższe od podanej wartości minimalnej, należy je podnieść za pomocą zaworu napełniania znajdującego się w dolnej części kotła.

Po osiągnięciu wartości średniej 1 bara należy zamknąć zawór. Jeśli spadek ciśnienia zdarza się bardzo często, prawdopodobnie w instalacji doszło do wycieku wody. W takim przypadku niezbędna jest interwencja hydraulika.

Beüzemelési folyamat

A kazán bekapcsolásához nyomja meg a vezérlőpanel ON/OFF gombját.



A kijelzőn az inicializálási folyamat előrehaladása látható egy állapotjelző segítségével.

A folyamat végét követően a kijelzőn a központi fűtés és a használati melegvíz-kör beállított hőmérsékletei láthatók (kijelző konfiguráció: Kazán Alap).

Állítsa be a dátumot, időt és a nyelvet. A FALHASZNÁLÓI MENÜ fejezetben leírtak szerint járjon el.

Működési módozat

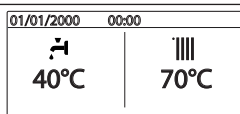
A MODE gomb 9 segítségével kiválaszthatja a téli vagy a nyári üzemmódot; a kiválasztott mód jele jelenik meg a kijelzőn.

Működési módozat	Kijelző
Téli fűtés + használati melegvíz előállítás	
Nyári csak használati melegvíz előállítás	
csak fűtés (tartály kizárása)	

Az égő gyújtását a kék LED 5 jelzi.

Reglarea încălzirii

Reglarea temperaturii apei de încălzire se efectuează apăsând pe tastele **12**.

Apăsând pe tastele + sau - se obține o temperatură cuprinsă între 35°C și 82°C (temperatură înaltă) sau între 20 și 45°C (temperatură joasă).

Valoarea aleasă este afișată printr-un semnal intermitent pe display.

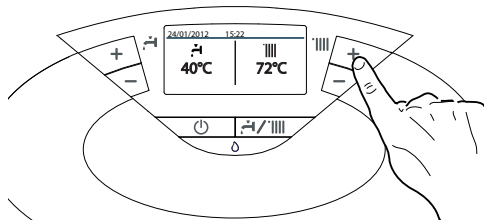
A fűtés beállítása

A MODE gomb megnyomásával válassza ki a téli üzemmódot. A fűtővíz hőmérsékletét az **12**-ös kezelőgombbal lehet beállítani - 42°C és 85°C (magas hőmérsékletű tartomány) - 20°C és 45°C (alacsony hőmérsékletű tartomány) között változó hőmérsékletre. A kiválasztott érték a kijelzőn felvillan.

Reglare temperatură apă caldă menajeră

(racordată la un recipient extern cu un Kit ARISTON- opțional)

Temperatura apei menajere poate fi reglată apăsând tastele **2**, se obține o temperatură variabilă între 40°C și 60°C.

Valoarea aleasă este afișată printr-un semnal intermitent pe display.

Pentru a exclude prepararea de ACM, selectati modul de operare: *Numai incalzire*.

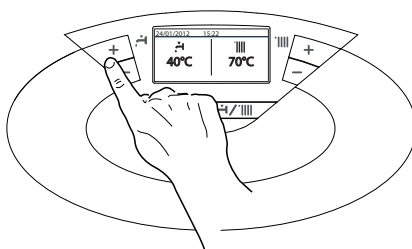
Használati melegvíz hőmérsékletének szabályozása (ARISTON készlettel bekötött külső tartályos kazán - opció)

Amennyiben a kazán a külső tartályhoz ARISTON készlettel van bekötve, lehetőség van a használati víz hőmérsékletének illesztésére.

Az egységhez mellékelt tekerőgomb vezérlőpanelbe való beszerelésével (2-es pozíció) a használati víz hőmérséklete 40–60 °C közötti hőmérsékletre állítható be.

A beállítási érték a kijelzőn villogva jelenik meg.

A tartály kizárásához válassza a Csak Fűtés

üzemmódot.

Înteruperea încălzirii

Pentru a întrerupe încălzirea, apăsați tasta MODE; de pe display dispăre simbolul '||||'. Cu tasta MODE puteți activa producția de apă caldă menajeră sau o puteți pune în stand-by (o puteți dezactiva).

În figura de mai jos, cazanul rămâne în stare de activitate numai pentru producția de apă caldă menajeră, indicând temperatura reglată.

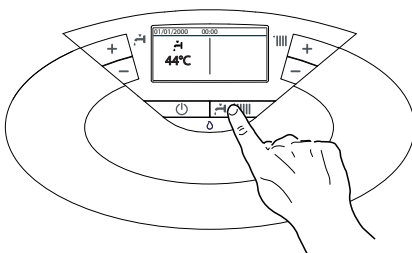
**A fűtés megszakítása**

A fűtés megszakítására nyomja meg a MODE gombot, amire a kijelzőn a '||||' jel kialszik. A kazán kizárólag nyári üzemmódban működik tovább, kizárólag használati melegvíz előállítására, jelezve a beállított hőmérsékletet.

Procedura de oprire

Pentru a opri cazanul apăsați tasta ON/OFF; pe display va apărea numai programul ales și ceasul.

Funcția anti-înghet este deja activă.

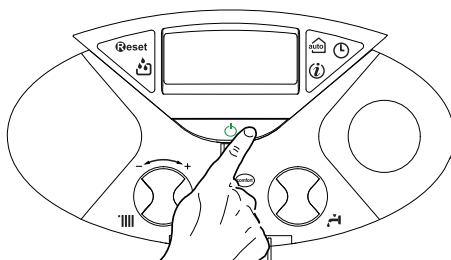
**A kikapcsolás folyamata**

A kazán kikapcsolásához nyomja meg az ON/OFF gombot, a kijelzőn csak a programozás és az óra látszódik.

A fagyálló funkció be van kapcsolva.

Pentru a opri definitiv cazanul, poziționați întrerupătorul electric extern pe OFF; displayul se va stinge.

Închideți robinetul de gaz.

Funcția anti-înghet nu e activă

FIGYELEM!

A kazán teljes kikapcsolásához a külső villamos kapcsolót helyezze OFF állásba, a kijelző kialszik.

Zárja el a gázszelepet. A fagyvédelem funkció nem működik.

Condiții de oprire a aparatului

Cazanul este protejat de funcționarea necorespunzătoare prin placa electronica ce execută anumite controale interne, care declanșează, dacă este necesar, un dispozitiv de blocare, de siguranță. În caz de blocare, pe display-ul panoului de comandă este afișat un cod care se referă la tipul de oprire și la cauza care a generat oprirea. Se pot verifica două tipuri de opriri.

Oprire de siguranță

Această eroare este de tip „volatil” adică dispăre automat, imediat după încetarea cauzei care a provocat oprirea.

Displayul va afișa codul de eroare și descrierea acesteia.

“**Eroare 110** - Sonda tur incalzire defecta”

Imediat ce cauza a fost eliminată, centrala pornește din nou, reluându-și funcționarea obișnuită.

În timp ce cazanul este în oprire de siguranță puteți să îl repuneți în funcțiune, oprind și repornind aparatul de la tasta ON/OFF de pe panoul de comandă.

Dacă centrala semnalează oprirea de siguranță și după restartare, opriți centrala. Poziționați întrerupătorul electric extern pe OFF, închideți robinetul de gaz și apelați un instalator calificat.

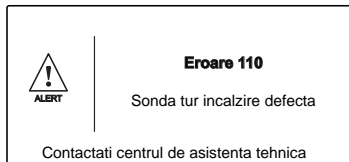
**Oprire de siguranță pentru circulație apă insuficientă**

Dacă apa nu circulă în mod eficient în circuitul de încălzire, cazanul va semnaliza oprirea de siguranță.

Displayul afișează: “**Eroare 108** - Reumpleți instalatia”.

Verificați presiunea pe higrometru și în caz de necesitate completați nivelul de apă deschizând robinetul de sub cazan. Închideți robinetul imediat ce presiunea se ridică la 1 - 1,5 mbari.

Dacă cererea de completare a nivelului este frecventă, opriți centrala, poziționați întrerupătorul electric extern în poziția OFF, închideți robinetul de gaz și apelați un instalator calificat pentru a verifica eventualele pierderi de apă.

**Blocarea funcționării**

Această eroare este de tip „nevolatil”, ceea ce înseamnă că nu dispăre nici după eliminarea cauzei care a determinat oprirea centralei.

Displayul afișează codul de eroare și descrierea acesteia.

În acest caz, cazanul nu repornește automat, dar va putea fi deblocat prin apăsarea tastei **Reset**.

Displayul afișează “**Resetare în curs**” și atunci “**Eroare rezultat**”.

După câteva încercări de deblocare, dacă problema se repetă, este necesar să intervină un instalator calificat.

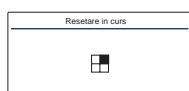
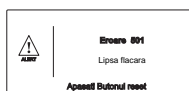
**A készülék leállításának esetei**

A kazán belső vezérlésen keresztül védett a nem megfelelő működés kiküszöbölésére. A belső vezérlésben egy mikroprocesszoros kártya biztonsági zárolást hoz működésbe, ha szükséges. A készülék zárolása esetén egy hibakód jelenik meg a kijelzőn, ami a leállás okát jelzi. Két leállási típus különböztethető meg:

Biztonsági leállás

Ez a típusú hiba „változókéony” típusú, vagyis az előidézett ok megszüntetésével a hiba automatikusan eltűnik.

A kijelzőn a kód és a hiba leírása látható.

“**Hiba 110** - Fűtésoldali előremenő NTC hibás

Amint a zárolás oka megszűnik, a kazán újraindul, és tovább működik.

Ha a kazán még mindig biztonsági leállást jelez, kapcsolja ki a kazánt.

A külső villamos kapcsolót helyezze OFF állásba, zárja el a gázszelepet, és vegye fel a kapcsolatot szakemberrel.

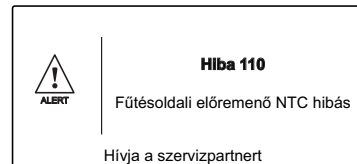
**Biztonsági leállás nem elegendő víznyomás miatt**

A fűtőkörben nem elegendő víznyomás miatti hiba esetén a kazán biztonsági leállást hajt végre.

A kijelzőn az **Hiba 108** - Feltöltés szükséges

A kazán alatt található feltöltőcsap segítségével a rendszer újratölthető vízzel, így a rendszernyomás helyreállítható.

Ellenőrizze a nyomást, és mielőtt a víznyomás az 1–1,5 bar-t elérné, zárja el a csapot.

Ha gyakran van utántöltésre szükség, kapcsolja ki a kazánt, a külső elektromos kapcsoló KI pozícióba történő állításával áramtalanítsa a készüléket, zárja el a gázcsapot, és az esetleges vízszivárgások felderítésére hívjon képzett szakembert.

**Zárolási leállás**

Ez a hiba „nem változókéony”, vagyis nem tűnik el automatikusan az ok megszüntetésével.

A kijelzőn a kód és a hiba leírása látható.

Ebben az esetben automatikusan nem indul újra a kazán, a normál működés visszaállítására nyomja meg a **Reset** gombot a vezérlőpanelen.

A kijelzőn az “**Törlés folyamatban**” majd “**Hiba megoldva**”.

Se dopo alcuni tentativi di sblocco, il problema si ripete è necessario far intervenire un tecnico qualificato.

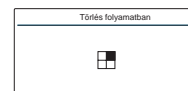
**Important**

Dacă oprirea se repetă frecvent, vă recomandăm să apelați la un Centru de Asistență Tehnică autorizat. Din motive de siguranță, centrala va permite în orice caz un număr maxim de 5 încercări de rearmare în 15 minute (prin apăsarea tastei RESET). Dacă centrala se oprește rar, acest lucru nu constituie o problemă.

Fontos

Ha a letiltás gyakran ismétlődik, az ARISTON kft. Szervizpartnereinek felkeresése ajánlott (www.Mtsgroup.Hu). Biztonsági okokból a kazán 15 perc alatt 5 újraindítást engedélyez (a **Reset**).

Gomb újbóli megnyomásával). Ha a letiltás elszórtan jelentkezik, nem alakul ki probléma.

Tabel Erori care duc la Blocarea Funcționării

Hibakódok összegzése

Descriere Text pe display	Display	Kijelző	Megnevezés
Supratemperatura	1 01		Megnevezés
Lipsa flacara	5 01		Nincs lángérzékelés
Circulație insuficientă	1 03		Nem megfelelő keringetés
	1 04		
	1 05		
	1 06		
	1 07		
Reumpleti instalatia	1 08		Nem megfelelő mennyiségű víz (feltöltés szükséges)
Eroare placa electronica	3 05		Fő vezérlőpanel hiba
Eroare placa electronica	3 06		Fő vezérlőpanel hiba
Eroare placa electronica	3 07		Fő vezérlőpanel hiba

Antigel (Anti-îngheț)

Centrala este prevăzută cu o protecție împotriva înghețului care se bazează pe controlul temperaturii de tur a centralei: dacă această temperatură coboară sub 8°C se activează pompa de recirculare (circulația în instalația de încălzire) timp de 2 minute.

După două minute de circulație placa electronică verifică următoarele:

- a - dacă temperatura de tur este > de 8°C, pompa se oprește;
- b - dacă temperatura de tur este > 3°C și < de 8°C, pompa se activează pentru încă 2 minute;
- c - dacă temperatura de tur este < de 3°C se aprinde arzătorul (pe mod încălzire la putere minimă) până ce ajunge la temperatura de 33°C. Odată atinsă această temperatură arzătorul se stinge și pompa de recirculare continuă să funcționeze pentru încă două minute. Este posibilă funcționarea continuă a pompei de recirculare cu ajutorul parametrului P din Meniul de reglări

Protecția anti - îngheț se activează doar dacă centrala este în perfectă stare de funcționare:

- dacă presiunea în instalație este suficientă;
- dacă centrala este alimentată la curent electric;
- dacă gazul este furnizat.

Fagymentesítő funkció

A fagyvédelmi funkció a fűtésoldali előremenő NTC szondán működik, függetlenül más szabályozástól, az elektromos feszültséggel való csatlakozás alkalmával.

Ha az előremenő NTC szonda 8°C alatti hőmérsékletet mér, a szivattyú még 2 percig működik. Az első néhány perces keringés után az alábbi esetek vizsgálhatók meg:

- a) ha az előremenő hőmérséklet 8°C-nál nagyobb, az áramlás megszakad;
- b) ha az előremenő hőmérséklet 3°C és 8°C között van, még két percig működik;
- c) az előremenő hőmérséklet 3°C-nál kisebb, az égő bekapcsol a legkisebb teljesítményen, amíg a hőmérséklet el nem éri a 33°C-ot; az égő lekapcsol, és a kazán még 2 percig utókeringést végez.

A fagyásvédelem funkció bekapcsolását a kijelzőn a ❄ szimbólum jelzi.

A fagymentesítő funkció kizárólag az alábbi esetekben aktiválódik (megfelelően működő kazánál):

- megfelelő a rendszernyomás;
- ⏻ jel világít;
- a kazán gázellátást kap.

Setari utilizator

Pentru a accesa setarile utilizatorului, apasati butonul OK, iar displayul va afisa:

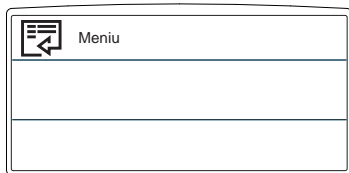

Apasati butonul OK pentru a accesa meniul si submeniul.

Rotiti butonul encoder pentru a schimba setarile parametrilor.

Apasati butonul OK pentru a salva noile setari.

Apasati butonul ESC pentru iesire, pana cand ecranul normal al displayului este restabilit.

Diferiti parametri pot fi accesati si modificati utilizand butonul OK si butonul encoder (vezi fig. de dedesubt)

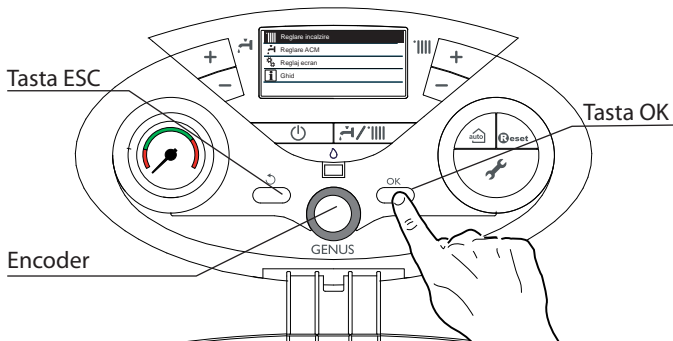
**Setarea limbii displayului**

Pentru a seta limba displayului, accesati meniul utilizatorului si procedati in modul urmatoare:

- apasati butonul OK, displayul va afisa Menu
- apasati butonul OK pentru a accesa Menu
- rotiti butonul encoder pentru a selecta "Reglaj ecran"
- apasati butonul OK pentru a accesa submeniul
- apasati butonul OK pentru a accesa submeniul "Limba"
- apasati butonul OK pentru a selecta "Română" displayul va afisa "Limba selectata Română"
- apasati butonul ESC pentru a iesi din meniu.

Setarea orei si a datei

Pentru a seta ora si data, accesati meniul utilizatorului si procedati in felul urmatoare:

- apasati OK, displayul va afisa Menu
- apasati OK, pentru a accesa Menu
- rotiti butonul encoder pentru a selecta "Reglaj ecran"
- apasati OK, pentru a accesa "Reglaj ecran"
- rotiti butonul encoder pentru a selecta "Data si ora"
- apasati OK pentru a accesa submeniul
- apasati OK pentru a activa setarea zilei (numarul va licari)
- rotiti butonul encoder pentru a seta ziua
- apasati OK pentru a confirma
- rotiti butonul encoder pentru a selecta luna
- apasati OK pentru a activa setarea lunii (numarul va licari)
- rotiti butonul encoder pentru a seta luna
- apasati OK pentru a confirma
- rotiti butonul encoder pentru a selecta anul
- apasati OK pentru a activa setarea anului (numarul va licari)
- rotiti butonul encoder pentru a seta anul
- apasati OK pentru a confirma
- rotiti butonul encoder pentru a selecta anul
- apasati OK pentru a activa setarea anului (numarul va licari)
- rotiti butonul encoder pentru a seta anul
- apasati OK pentru a confirma
- rotiti butonul encoder pentru a selecta ora
- apasati OK pentru a activa setarea orei (numarul va licari)
- rotiti butonul encoder pentru a seta ora
- apasati OK pentru a confirma
- rotiti butonul encoder pentru a selecta minutele
- apasati OK pentru a activa setarea minutelor (numarul va licari)
- rotiti butonul encoder pentru a seta minutele
- apasati OK pentru a confirma
- apasati butonul ESC pentru a iesi din meniu

Felhasználói beállítások

A Felhasználói beállítások menübe az OK gomb megnyomásával léphet be.

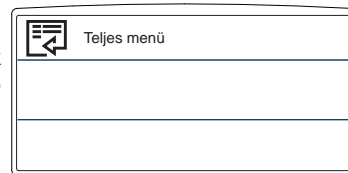

A menübe és az almenübe az OK gombbal léphet be.

A menüben és az almenüben a forgató gombbal navigálhat.

A paraméterek beállításait a forgató gomb forgatásával módosíthatja.

Az új beállítások mentéséhez nyomja meg az OK gombot.

Kilépéshez nyomja meg az ESC gombot, amíg ismét a normál kijelzőképernyő nem látható.

A paraméterek az OK gomb és a forgató gomb alkalmazásával érhetők el illetve módosíthatók (lásd a lenti ábrát).

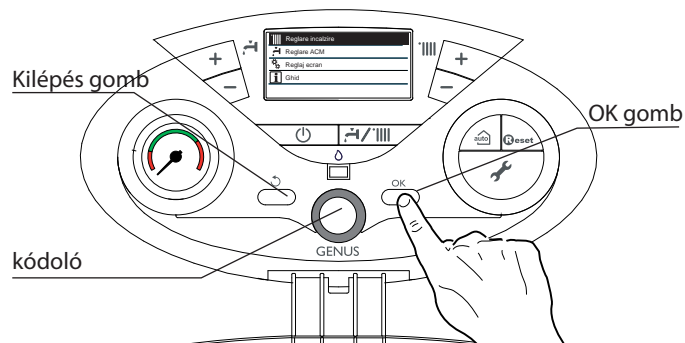
**Nyelv beállítása képernyő**



A „Kijelző nyelve” beállításához lépjen be a Felhasználói Menübe és kövesse az alábbi lépéseket:

- nyomja meg az OK gombot, a kijelző a "Teljes menü" mutatja
- lépjen be a "Teljes menü" az OK gombbal
- a forgató gomb forgatásával válassza ki a "Kijelző beállítások"
- az almenüket az OK gombbal érheti el
- lépjen be a "Nyelv" almenübe az OK gombbal
- a forgató gomb forgatásával válassza ki a "Magyar"
- nyomja meg az OK gombot, a kijelzőn a "Nyelv kiválasztása Magyar" felirat olvasható
- a menü elhagyásához nyomja meg az ESC gombot.

Dátum és idő beállítása

A dátum és idő beállításához lépjen be a Felhasználói Menübe és kövesse az alábbi lépéseket:

- nyomja meg az OK gombot, a kijelző a "Teljes menü" mutatja
- lépjen be a "Teljes menü" az OK gombbal
- a forgató gomb forgatásával válassza ki az "Idő és dátum" menüt
- az almenüket az OK gombbal érheti el
- a nap beállításának engedélyezéséhez nyomja meg az OK gombot (a szám villog)
- a forgató gomb forgatásával állítsa be a napot
- az OK gombbal erősítse meg
- a forgató gomb forgatásával válassza ki a hónapot
- a hónap beállításának engedélyezéséhez nyomja meg az OK gombot (a szám villog)
- a forgató gomb forgatásával állítsa be a hónapot
- az OK gombbal erősítse meg
- a forgató gomb forgatásával válassza ki az évet
- az év beállításához nyomja meg az OK gombot (a szám villog)
- a forgató gomb forgatásával állítsa be az évet
- az OK gombbal erősítse meg
- a forgató gomb forgatásával válassza ki az órát
- az óra beállításának engedélyezéséhez nyomja meg az OK gombot (a szám villog)
- a forgató gomb forgatásával állítsa be az órát
- az OK gombbal erősítse meg
- a forgató gomb forgatásával válassza ki a percet
- a perc beállításának engedélyezéséhez nyomja meg az OK gombot (a szám villog)
- a forgató gomb forgatásával állítsa be a percet
- az OK gombbal erősítse meg
- a menü elhagyásához nyomja meg az ESC gombot

User's - Meniu		Felhasználói -Teljes menü			
	Reglare incalzire Fűtőköri beállítások	Temperatura incalzire Fűtőköri hőmérsékletek beállítása	Tsetata pentru zona 1 1 fűtőkör hőmérséklete	Reglati de pe panoul de control - butonul 12 A vezérlőpanelen állítható be – 12 gombok	
			Tsetata pentru zona 2 2 fűtőkör hőmérséklete	Activa numai cu modulul Multi-zone Csak többzónás modulal aktív.	
			Tsetata pentru zona 3 3 fűtőkör hőmérséklete	Activa numai cu modulul Multi-zone Csak többzónás modulal aktív.	
	Reglare ACM HMV beállítás	Temperatura reglata pentru ACM HMV beállított hőmérséklete		Reglati de pe panoul de comanda - butonul 1 A vezérlőpanelen állítható be – 1 gombok	
			Functia Confort komfort funkció	Dezactivata (setare din fabrica) kikapcsolva (gyári beállítás)	rotiti butonul encoder pentru selectie dupa care apasati OK. Displayul va afisa CONFORT - vezi pag.6
			Temporizata időzített		A forgató gomb forgatásával válassza ki, majd nyomja meg az OK gombot. A kijelzőn a COMFORT felirat látható – lásd 18. oldal
			Intotdeauna activa mindig aktív		
	Reglaj ecran Kijelző beállítások	Limba Nyelv	Rotiti butonul encoder pentru a selecta limba dupa care apasati OK A forgató gomb forgatásával válassza ki a nyelvet, majd nyomja meg az OK gombot.		
		Data si ora Idő és dátum	Vezi paragraful cu setare orei si a datei - pagina 12 Lásd a "Dátum és idő beállítása" fejezetet – 21. oldal		
		Ecran initial Otthoni monitor	Cazan de baza (setare din fabrica) kazán alap (gyári beállítás)	Rotiti butonul encoder pentru a selecta dupa care apasati OK A forgató gomb forgatásával válassza ki, majd nyomja meg az OK gombot.	
			Cazan complet kazán teljes		
		Lumina display stand-by készenlétben	Rotiti butonul encoder dupa care apasati OK A forgató gomb forgatásával válassza ki, majd nyomja meg az OK gombot.		
		Contrast Háttérvilágítás	Rotiti butonul encoder pentru a selecta ora (minutele) dupa care apasati OK A forgató gomb forgatásával válassza ki az időt (perc), majd nyomja meg az OK gombot.		
		Temporizare ecran initial Kijelző időzítés	Rotiti butonul encoder pentru a selecta ora (minutele) dupa care apasati OK A forgató gomb forgatásával válassza ki az időt (perc), majd nyomja meg az OK gombot		

Ecran initial**- setari din fabrica - Cazan de baza**

Pentru a seta Ecranul Initial, accesati Meniul Utilizatorului si procedati dupa cum urmeaza:

- apasati OK, displayul va afisa Meniu
- apasati OK, pentru a accesa Meniu
- rotiti butonul encoder pentru a selecta "⚙️ Reglaj ecran"
- apasati OK, pentru a accesa "Reglaj ecran"
- rotiti butonul encoder pentru a selecta "Ecran initial"
- apasati OK, pentru a accesa "Ecran initial"
- rotiti butonul encoder pentru a selecta "Cazan complet"
- apasati OK pentru memorarea setarii
- apasati butonul ESC pentru a iesi din meniu.

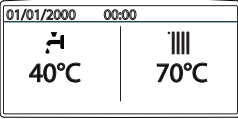
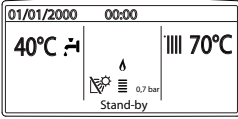
Cazan de baza	Cazan complet
	
<p>In configuratia de baza a cazanului, displayul afiseaza:</p> <ul style="list-style-type: none"> - ora si data - modul de operare setat - functia confort - functia AUTO 	<p>In configuratia completa a displayului cazanului, displayul afiseaza:</p> <ul style="list-style-type: none"> - ora si data - modul de operare setat - temperatura setata - functia confort - Functia AUTO - presiunea din instalatie - text explicativ al operatiei in curs - flacara detectata cu informatia asupra puterii folosite - sonda de temperatura solara, conectata

Otthoni monitor**- gyári beállítás- Kazán alap**

Az Otthoni Monitor beállításához lépjen be a Felhasználói Menübe és kövesse az alábbi lépéseket:

- nyomja meg az OK gombot, a kijelző a "Teljes menü" mutatja
- lépjen be a "Teljes menü" az OK gombbal
- a forgató gomb forgatásával válassza ki a következőt: "⚙️ Kijelző beállítások"
- az OK gombbal lépjen be a "Kijelző beállítások" -ba
- a forgató gomb forgatásával válassza ki a következőt: "Kazán teljes"
- a beállítás tárolásához nyomja meg az OK gombot
- a menü elhagyásához nyomja meg az ESC gombot.

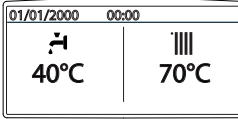
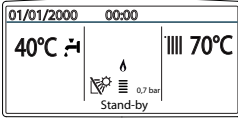
kazán alap	kazán teljes
	
<p>„Kazán alap” konfigurációban a kijelző az alábbiakat mutatja:</p> <ul style="list-style-type: none"> - idő és dátum - beállított üzemmód - beállított hőmérséklet - Komfort funkció - Auto funkció 	<p>„Kazán teljes” konfigurációban a kijelző az alábbiakat mutatja:</p> <ul style="list-style-type: none"> - idő és dátum - beállított üzemmód - beállított hőmérséklet - Komfort funkció - Auto funkció - digitális nyomásmérő - az üzemelési információként megjelenítő szöveg - Lángérzékelés a felhasznált teljesítmény kijelzésével vagy megjelenítéssel - szolár hőmérsékletérzékelő csatlakoztatva

Tasta AUTO - Activare Termoreglare

Funcția AUTO permite adaptarea funcționării cazanului la condițiile ambientale externe și la tipul de instalație care există.

Permite atingerea rapidă a unei temperaturi de confort, fără a risipi inutil bani, energie sau eficiență; în plus, reduce considerabil uzura componentelor.

Pentru informații detaliate cu privire la dispozitivele care pot fi racordate la cazan precum și la programarea acestuia, în funcție de instalația pe care o aveți, apălați un instalator calificat.

În cazanele obișnuite, temperatura apei în elementele de încălzire este reglată la o valoare ridicată (70-80°C), ceea ce garantează o încălzire eficientă pe parcursul zilelor foarte friguroase, dar și o mare risipă de energie în zilele mai puțin reci (de ex toamna sau primăvara). Acest lucru determină deci supraîncălzirea localurilor după oprirea termostatului, care duce nu numai la o mare risipă de curent, dar și dăunează mediului înconjurător.

Noua funcție AUTO "preia comanda" cazanului și alege modalitatea optimă de funcționare în baza condițiilor mediului, dispozitivelor externe conectate, precum și a performanțelor cerute (decide constant puterea la care trebuie să funcționeze cazanul în funcție de condițiile mediului și temperatura cerută în încăperi).

AUTO gomb – Hőszabályzó aktiválása

Az AUTO funkcióval a kazán működése a külső környezeti feltételekhez és a berendezés típusához alkalmazkodik.

A komfortérzetet hamarabb biztosítja hatékonyság, pénz-, és energiavesztés nélkül, jelentősen csökkentve az alkatrészek elhasználódását.

Vegye fel a kapcsolatot szakszervizeinkkel, akik a kazánhoz kapcsolható berendezésekről és beállításairól bővebb információt nyújtanak.

A normál működésű kazánokban valójában a vízhőmérsékletet magas értékre állították be (70-80°C), ezzel hatékony fűtést garantálva a hideg téli napokra, és tartalékokat képezve a kevésbé hideg, őszi és tavaszi napokra. Ez a szokás a környezet megnövekedett fűtési jelenségét hordozza magában, a termosztát kikapcsolását követően, energiavesztés és a megelégedettség hiányának következményével.

Az új AUTO funkció a kazán „parancsát” közvetítve kiválasztja a legjobb működési rendszert, a környezeti feltételek, a kazánnal kapcsolatos külső hatások, és az igényelt teljesítmény alapján (folyamatosan szabályozza a működési teljesítményt a környezeti feltételek és a környezet által igényelt hőmérséklet alapján).

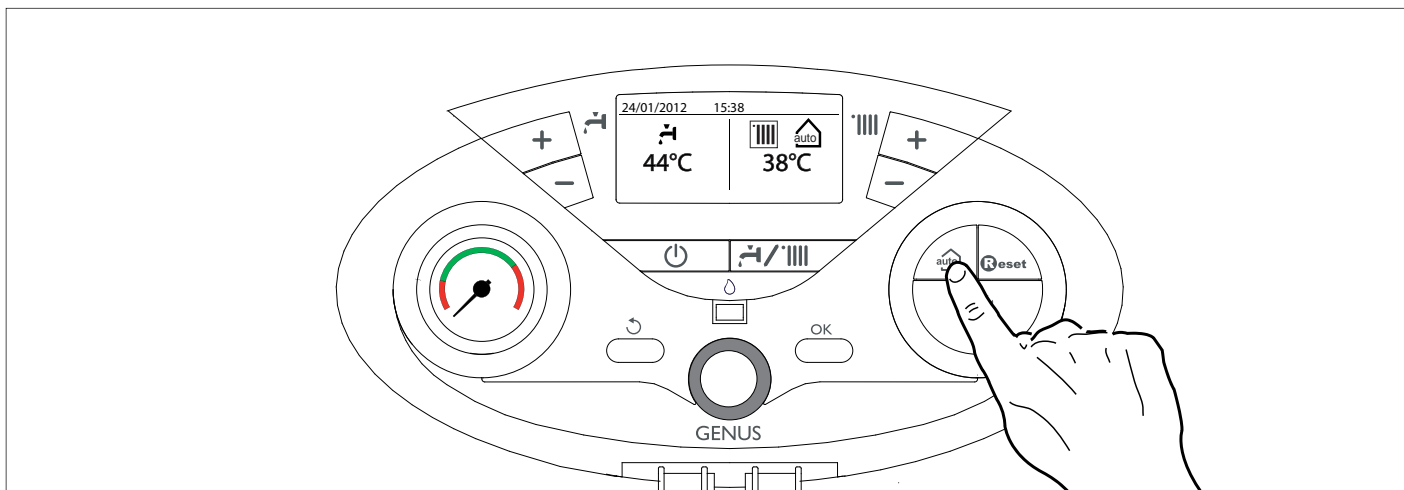
**Schimbare gaz**

Centralele noastre sunt proiectate atât pentru funcționarea cu gaz metan, cât și cu gaz GPL.

În cazul în care ar fi necesară transformarea, adresați-vă unui tehnician autorizat al Centrului de Asistență Tehnică. (vezi certificatul de garanție)

Întreținere

Întreținerea (verificarea, revizia) este obligatorie prin lege și este esențială pentru siguranța, buna funcționare și durata centralei.

La fiecare 24 de luni este obligatorie efectuarea analizei gazelor arse (combustiei) pentru a controla randamentul și emisiile de substanțe poluante. (conform PT A1/2002).

Toate aceste operațiuni sunt înscrise în livretul aparatului.

Átállítás más gáztípusra

Kazánjaink tervezése egyaránt lehetővé teszi a földgázzal és propán bután gázzal történő működtetést.

Amennyiben szükségessé válik a gázátállítás, forduljon a vállalatunkkal szerződött szakszervizek egyikéhez.

Karbantartás

A karbantartás törvényileg előírt és elengedhetetlen feltétel a kazán hosszú élettartamának fenntartásához, megfelelő és biztonságos működéséhez.

Tervezze be a szakszerviz munkatársával a kazán éves rendszeres karbantartását.

A rendszeres és helyes karbantartás alacsonyabb működési költségeket jelent.

Szanowni Państwo.

Pragniemy podziękować za wybór podczas zakupów kotła naszej produkcji. Jesteśmy pewni, że dostarczyliśmy Państwu produkt o istotnych walorach technicznych.

Niniejsza instrukcja obsługi została opracowana specjalnie po to, aby przekazać Państwu ważne wskazówki i sugestie dotyczące zainstalowania, właściwego użytkowania, a także okresowej obsługi i konserwacji kotła, co pozwoli w pełni docenić jego zalety.

Książeczkę tę należy starannie przechowywać, aby mogła zawsze służyć jako źródło informacji niezbędnych do korzystania z naszego urządzenia.

Nasz Serwis Obsługi Technicznej właściwy dla strefy Państwa zamieszkania pozostaje do całkowitej dyspozycji w razie pojawienia się najmniejszego problemu związanego z nowo nabytym kotłem.

Z wyrazami szacunku

Niniejsza książeczka, wraz z podręcznikiem "Instrukcje techniczne instalowania, okresowej obsługi i konserwacji", stanowią istotną, a zarazem nieodłączną część produktu. Użytkownik powinien starannie przechowywać obydwie wraz z kotłem, któremu powinny towarzyszyć nawet w przypadku przekazania go innemu właścicielowi lub użytkownikowi i/lub w sytuacji zainstalowania kotła w innym miejscu przy innej instalacji.

Należy uważnie zapoznać się z instrukcjami i uwagami zawartymi zarówno w tej książeczce, jak i w Instrukcjach technicznych instalowania, okresowej obsługi i konserwacji, gdyż dostarczają one ważnych wskazówek dotyczących bezpieczeństwa w czasie instalowania, użytkowania i obsługi urządzenia.

Opisywane urządzenie służy do wytwarzania ciepłej wody do użytku domowego.

Powinno być podłączone do instalacji centralnego ogrzewania i do sieci rozprowadzającej ciepłą wodę użytkową o takich parametrach, które odpowiadałyby jego mocy, osiągom i możliwościom technicznym.

Zabronione jest wykorzystywanie tego urządzenia do celów niezgodnych z tym, co zostało opisane w tej książeczce. Konstruktor nie ponosi żadnej odpowiedzialności za powstałe ewentualnie szkody, wynikające z niewłaściwego, błędnego i nieracjonalnego użytkowania, a także takie, które byłyby wynikiem zignorowania instrukcji i wskazówek zawartych w tej książeczce. Technicy instalatorzy powinni mieć uprawnienia do instalowania urządzeń grzewczych zgodnie z normami i obowiązującymi aktualnie przepisami, a na zakończenie prac wystawić klientowi dokument deklaracji zgodności.

Zainstalowanie, obsługa i jakakolwiek interwencja techniczna w trakcie użytkowania powinny być wykonywane przy poszanowaniu aktualnie obowiązujących norm i w oparciu o instrukcje dostarczone przez konstruktora urządzenia. W przypadku uszkodzenia i/lub niewłaściwego działania należy wyłączyć urządzenie, zamknąć zawór doprowadzający gaz i nie starać się naprawiać samemu, ale zwrócić się do personelu o odpowiednich kwalifikacjach. Ewentualne naprawy powinny być dokonywane przez osoby wykwalifikowane wyłącznie przy użyciu oryginalnych części zamiennych. Niezastosowanie się do powyższego zalecenia może wpłynąć na bezpieczeństwo pracy, jak również zwalnia konstruktora urządzenia od jakiegokolwiek odpowiedzialności.

W przypadku prac lub konserwacji elementów znajdujących się w pobliżu kanałów lub innych fragmentów ciągu odprowadzania spalin należy wyłączyć kocioł, a po zakończeniu wspomnianych prac zlecić sprawdzenie skuteczności odprowadzania spalin osobom o odpowiednich kwalifikacjach.

W przypadku nie używania kotła przez dłuższy okres czasu należy:

- odłączyć zasilanie elektryczne ustawiając wyłącznik zewnętrzny instalacji elektrycznej na pozycję "WYŁĄCZ";
- zamknąć kurki gazu oraz wody w instalacji grzewczej i ciepłej wody użytkowej;
- opróżnić instalację grzewczą i ciepłej wody użytkowej, jeśli jest niebezpieczeństwo zamarznięcia wody.

W przypadku definitywnego wyłączenia kotła z pracy należy odpowiednie prace powierzyć personelowi o odpowiednich kwalifikacjach.

W celu wyczyszczenia zewnętrznych elementów należy wyłączyć kocioł ustawiając wyłącznik zewnętrzny instalacji elektrycznej na pozycję "WYŁĄCZ".

Nie używać ani nie przechowywać w pomieszczeniu, w którym jest zainstalowany kocioł żadnych substancji łatwopalnych.

Уважаемый покупатель!

Мы хотим поблагодарить Вас за сделанный Вами выбор – приобретение котла нашего производства.

Мы уверены, что предоставили Вам технически совершенную продукцию.

Данное руководство содержит указания и рекомендации в части монтажа, правильной эксплуатации и технического обслуживания котла.

Внимательно изучите руководство и храните его в доступном месте.

Наши сервисные центры всегда в Вашем распоряжении.

С наилучшими пожеланиями, компания "Аристон Термо Групп"

Настоящее руководство по эксплуатации является неотъемлемой частью комплекта поставки котла. Пользователь должен хранить его в доступном месте вблизи котла, в том числе в случае передачи котла другому владельцу или пользователю и/или при установке котла в другом месте.

Внимательно ознакомьтесь с указаниями и предупреждениями, содержащимися в руководстве по эксплуатации, так как в них приводятся важные правила по технике безопасности при монтаже, эксплуатации и техническом обслуживании изделия.

Данный котел предназначен для отопления помещений и приготовления горячей воды для хозяйственно-бытовых нужд.

Котел следует подключить к контурам отопления и горячего водоснабжения (ГВС), которые должны соответствовать его техническим характеристикам.

Строго запрещается использовать котел в целях, не указанных в данной инструкции. Производитель не несет ответственности за повреждение, являющиеся следствием ненадлежащей эксплуатации котла или несоблюдения требований данной инструкции.

Монтаж, техническое обслуживание и другие работы с котлом должны проводиться в полном соответствии с требованиями нормативных документов и инструкций производителя.

В случае неисправности и/или нарушения нормальной работы выключите котел, закройте газовый кран и вызовите квалифицированного специалиста. Запрещается выполнять ремонт котла самостоятельно.

Все ремонтные работы, при обязательном использовании оригинальных запасных частей, должны проводиться квалифицированными специалистами. ПРИ НЕСОБЛЮДЕНИИ ТРЕБОВАНИЙ ДАННОЙ ИНСТРУКЦИИ СУЩЕСТВЕННО СНИЖАЕТСЯ БЕЗОПАСНОСТЬ ЭКСПЛУАТАЦИИ КОТЛА И АННУЛИРУЮТСЯ ГАРАНТИЙНЫЕ ОБЯЗАТЕЛЬСТВА ПРОИЗВОДИТЕЛЯ.

При проведении технического обслуживания или любых работ в непосредственной близости от воздухопроводов, дымоходов или их принадлежностей, следует выключить котел и закрыть газовый кран. После завершения всех работ, проверьте эффективность функционирования воздухопроводов и дымоходов.

В случае длительного перерыва в эксплуатации котла необходимо:

- выключить электропитание котла, установив внешний двухполюсный выключатель в положение OFF (ВЫКЛ);
- перекрыть газовый кран, краны системы отопления и краны ГВС;
- если существует вероятность замерзания системы, то следует слить воду из контура отопления и из контура ГВС.

При окончательном выключении котла поручите эту операцию квалифицированному специалисту.

При чистке котел следует выключить и перевести двухполюсный выключатель в положение OFF (ВЫКЛ).

Чистку следует проводить с помощью ткани, смоченной в мыльной воде. Не используйте агрессивные моющие средства, инсектициды или другие токсичные вещества.

Не используйте и не храните легковоспламеняющиеся вещества в помещении, в котором установлен котел.

ГВАРАНЦЈА

Aby skorzystać z gwarancji należy skontaktować się z Autoryzowanym Serwisem ARISTON właściwym dla strefy Państwa zamieszkania aby dokonać tzw. pierwszego uruchomienia kotła. Po upewnieniu się co do prawidłowego funkcjonowania kotła, Autoryzowany Serwis ARISTON dostarczy Państwu wszystkie informacje potrzebne do jego właściwego użytkowania i uaktywni funkcjonowanie Gwarancji ze strony ARISTON, wypełniając egzemplarz karty gwarancyjnej. Aby uzyskać numer telefonu najbliższego Centrum Obsługi, możecie Państwo skorzystać z naszej strony internetowej: www.aristonthermo.pl

ГАРАНТИЈА

Гарантия на данное оборудование вступает в силу с момента первого пуска, о чем в гарантийном талоне обязательно делается соответствующая отметка.

Первый пуск должен осуществляться специализированной организацией в соответствии с требованиями гарантийного талона и инструкций производителя.









Oznakowanie CE

Знак CE stanowi gwarancję, że urządzenie odpowiada wymaganiom następujących dyrektyw:

- **2009/142/CEE** dotyczącej urządzeń zasilanych gazem
- **2004/108/CEE** dotyczącej kompatybilności elektromagnetycznej
- **2006/95/CEE** dotycząca bezpieczeństwa elektrycznego
- **92/42/CEE** dotyczącej sprawności energetycznej



Normy bezpieczeństwa

Znaczenie symboli:

-  Brak przestrzegania tego typu zaleceń pociąga za sobą ryzyko uszkodzeń ciała osób, w określonych sytuacjach mogących prowadzić nawet do ich śmierci.
-  Brak przestrzegania tego typu zaleceń pociąga za sobą ryzyko uszkodzenia, w określonych sytuacjach także poważnego, przedmiotów, roślin lub zwierząt.
- Nie wykonywać operacji, które związane byłyby z dostaniem się do wnętrza kotła.**
-  Porażenie prądem spowodowane obecnością elementów pod napięciem. Uszkodzenia ciała polegające na oparzeniach spowodowanych istnieniem elementów o wysokiej temperaturze lub skaleczeniach o ostre i wystające krawędzie
- Nie wykonywać operacji, które wymagałyby odłączenia kotła od jego instalacji.**
-  Porażenie prądem spowodowane obecnością elementów pod napięciem.
-  Zalanie pomieszczeń na skutek wycieku wody z odłączonych rur.
-  Eksplozje, pożary lub zatrucia z powodu ułatniania się gazu z odłączonych rur.
- Nie doprowadzać do uszkodzenia elektrycznego przewodu zasilającego.**
-  Porażenie prądem spowodowane obecnością nie izolowanych przewodów pod napięciem.
- Nie pozostawiać żadnych przedmiotów na urządzeniu.**
-  Uszkodzenia ciała spowodowane upadkiem tego przedmiotu na skutek wibracji. Uszkodzenie samego urządzenia lub innych przedmiotów w pobliżu, spowodowane upadkiem tego przedmiotu na skutek wibracji.
- Nie wchodzić na urządzenie.**
-  Uszkodzenia ciała spowodowane upadkiem z urządzenia.
-  Uszkodzenie samego urządzenia lub innych przedmiotów w pobliżu spowodowane upadkiem urządzenia wyrwanego z uchwytów.
- Nie wchodzić na krzesła, stołki, niestabilne drabiny lub inne niepewne podparcia podczas czyszczenia urządzenia.**
-  Uszkodzenia ciała spowodowane upadkiem z wysokości lub przycięcie sobie palców (składaną drabiną).
- Nie przystępować do czyszczenia urządzenia zanim się go najpierw nie wyłączą ustawiając wyłącznik zewnętrzny na pozycję "WYŁ".**
-  Porażenie prądem spowodowane obecnością elementów pod napięciem.
- Do czyszczenia urządzenia nie stosować środków owadobójczych, rozpuszczalników ani agresywnych detergentów.**
-  Możliwość uszkodzenia elementów z tworzyw sztucznych lub powierzchni pokrytych emalią.
- Nie wykorzystywać urządzenia do celów innych niż normalna praca w warunkach domowych.**
-  Uszkodzenie urządzenia na skutek przeciążenia nadmierną pracą.
-  Uszkodzenie przedmiotów traktowanych w nieodpowiedni sposób.
-  **Nie dopuszczać do urządzenia dzieci ani osób niedoświadczonych.**
-  Uszkodzenie urządzenia wynikłe z nieodpowiedniego użytkowania
- Gdyby pojawiła się woń spalenizny albo widać by było dym wychodzący z urządzenia, odłączyć natychmiast zasilanie elektryczne, zamknąć główny zawór gazu, otworzyć okna i powiadomić personel techniczny.**
-  Uszkodzenia ciała związane z poparzeniami, wdychaniem szkodliwych substancji lub zatruciem.
- Gdyby dało się wyczuć silną woń gazu, zamknąć główny zawór gazu, otworzyć okna i powiadomić personel techniczny.**
-  Eksplozje, pożary lub zatrucia.

Urządzenie to nie jest przystosowane do obsługi przez osoby (w tym dzieci) o ograniczonych możliwościach fizycznych, zmysłowych bądź umysłowych lub przez osoby nie posiadające odpowiedniego doświadczenia i wiedzy, chyba, że znajdują się one pod kontrolą osób odpowiedzialnych za ich bezpieczeństwo i zostały przez te osoby przeszkolone w kwestiach dotyczących obsługi urządzenia. Dzieci powinny znajdować się pod kontrolą, aby można było mieć pewność, że nie bawią się one urządzeniem.

Техника безопасности

-  **Обозначения:**
-  *Невыполнение данного требования может привести к травмам вплоть до смертельного исхода.*
-  *Невыполнение данного требования может привести к повреждению оборудования, растений или животных.*
- Не производите действий, при которых требуется открывать котел.** Опасность получения травм в результате поражения электрическим током, ожогов при контакте с горячими компонентами котла и порезов об острые выступы и края.
- Не производите действий, при которых требуется демонтировать котел.** Опасность получения травм в результате поражения электрическим током. Опасность утечки воды через поврежденные водопроводы и затопления помещения. Опасность утечки газа через поврежденный газопровод, которая может привести к взрыву, пожару или отравлению.
- Бережно обращайтесь с кабелем электропитания.** Опасность получения травм в результате поражения электрическим током.
- Не ставьте посторонние предметы на котел.** Опасность получения травмы, повреждения котла или имущества в результате падения предметов.
- Не вставляйте на котел.** Опасность получения травм в результате падения с высоты. Опасность повреждения котла или имущества в результате падения котла из-за отсоединения креплений.
- Не вставляйте на стулья, табуретки, лестницы или неустойчивые приспособления для чистки котла.** Опасность получения травм в результате падения с высоты.
- Перед чисткой котла отключите его от сети электропитания.** Опасность поражения электрическим током.
- При чистке котла не пользуйтесь растворителями, агрессивными моющими средствами или инсектицидами.** Опасность повреждения пластмассовых или окрашенных деталей.
- Используйте котел строго по назначению.** Опасность повреждения котла в результате перегрузки или неправильного обращения.
- Не допускайте к управлению котлом детей и необученных лиц.** Опасность повреждения котла в результате неправильного обращения.
- При появлении запаха дыма отключите электропитание, закройте основной газовый кран, откройте окна и вызовите квалифицированного специалиста.** Опасность получения ожогов, вдыхания дыма и отравления.
- При появлении запаха дыма выключите электропитание, закройте основной газовый кран, откройте окна и вызовите квалифицированного специалиста.** Опасность взрыва, пожара или отравления.

Изделие не предназначено для эксплуатации лицами (включая детей) с ограниченными физическими, сенсорными или умственными способностями, или же не имеющими опыта или знаний, если только эксплуатация изделия такими лицами не производится под наблюдением лиц, ответственных за их безопасность, или после их обучения правилам пользования изделием. Не разрешайте детям играть с прибором.

UWAGA

Instalacja, pierwsze uruchomienie i ustawienia kotła, a także czynności konserwacyjne powinny być wykonywane zgodnie z instrukcjami i wyłącznie przez wykwalifikowany personel.

Niewłaściwie zainstalowany kocioł może spowodować szkody w stosunku do ludzi, zwierząt lub rzeczy, za które producent nie ponosi odpowiedzialności.

ВНИМАНИЕ!

Монтаж, ввод в эксплуатацию, регулировки и техническое обслуживание должен выполнять квалифицированный специалист согласно действующим нормам и правилам.

Неправильный монтаж котла может привести к травмам людей и животных и вызвать повреждение имущества. За неправильный монтаж котла изготовитель котла ответственности не несет.

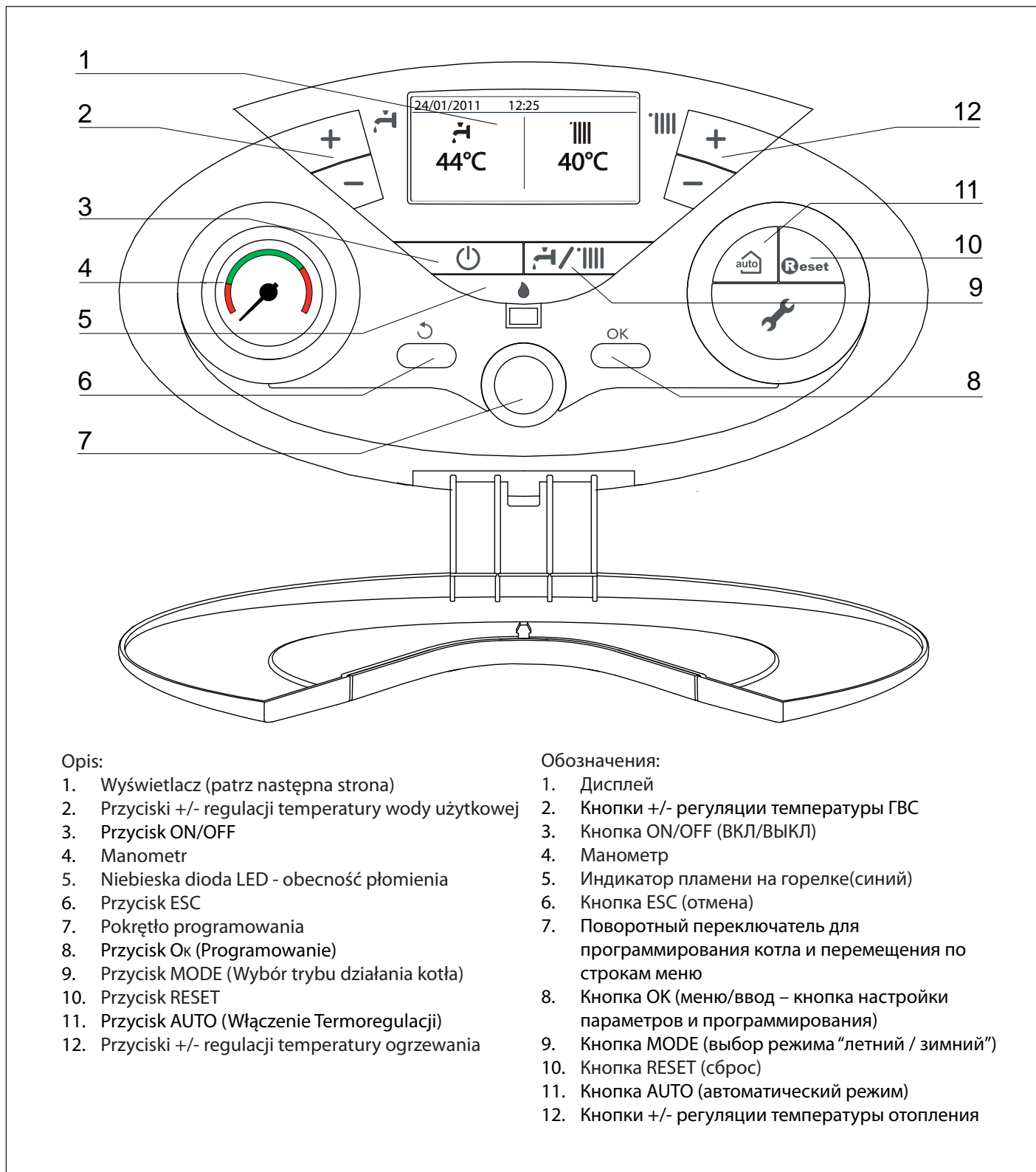
Panel sterowania**Панель управления****Opis:**

1. Wyświetlacz (patrz następna strona)
2. Przyciski +/- regulacji temperatury wody użytkowej
3. Przycisk ON/OFF
4. Manometr
5. Niebieska dioda LED - obecność płomienia
6. Przycisk ESC
7. Pokrętło programowania
8. Przycisk Ok (Programowanie)
9. Przycisk MODE (Wybór trybu działania kotła)
10. Przycisk RESET
11. Przycisk AUTO (Włączenie Termoregulacji)
12. Przyciski +/- regulacji temperatury ogrzewania

Обозначения:

1. Дисплей
2. Кнопки +/- регуляции температуры ГВС
3. Кнопка ON/OFF (ВКЛ/ВЫКЛ)
4. Манометр
5. Индикатор пламени на горелке(синий)
6. Кнопка ESC (отмена)
7. Поворотный переключатель для программирования котла и перемещения по строкам меню
8. Кнопка ОК (меню/ввод – кнопка настройки параметров и программирования)
9. Кнопка MODE (выбор режима "летний / зимний")
10. Кнопка RESET (сброс)
11. Кнопка AUTO (автоматический режим)
12. Кнопки +/- регуляции температуры отопления

Wyświetlacz

Дисплей

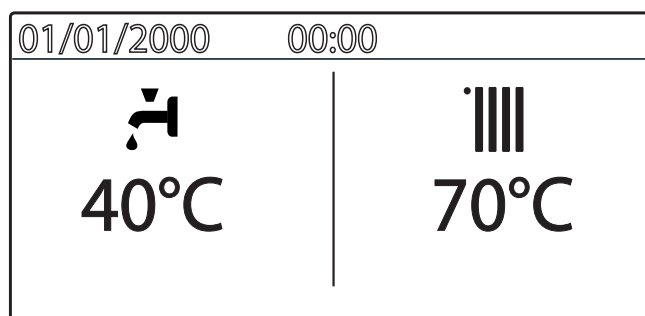

Włączony tryb CO		Настройка режима отопления
Ustawiona temperatura CO	XX °C	Настройка температуры отопления
Aktywna funkcja CO		Режим отопления активен
Ustawiona temperatura CO	XX °C	Индикация температуры отопления
Włączony tryb CWU		Настройки режима ГВС
Ustawiona temperatura CWU	XX °C	Настройка температуры ГВС
Aktywna funkcja CWU		Режим ГВС активен
Ustawiona temperatura CWU	XX °C	отображение температуры ГВС
Temperatura zewnętrzna <i>Tylko przy podłączonym czujniku zewnętrznym</i>	XX °C	Отображение температуры наружного воздуха (при подключении внешнего датчика – дополнительный аксессуар)
Sygnal błędu. Na wyświetlaczu pojawi się kod błędu i opis.		Сигнал неисправности На дисплее отображается код неисправности и его описание
Funkcja Auto aktywowana (Termoregulacja aktywna)		Работа в АВТОМАТИЧЕСКОМ режиме (активен режим автоматического регулирования температуры - функция AUTO)
Włączona funkcja Komfort wody użytkowej	COMFORT	Активирована функция "Комфорт" (контур ГВС)
Sonda solarna CWU podłączona (wyposażenie dodatkowe) <i>Widoczna przy ustawieniu kompletnego widoku na wyświetlaczu</i>		Подключен датчик к солнечного коллектора (опция) (для отображения на дисплее см. инструкцию)
Wykryty płomień + wskaźnik mocy palnika <i>Widoczna przy ustawieniu kompletnego widoku na wyświetlaczu</i>		Индикатор наличия пламени и модуляции (мощности горелки) (для отображения на дисплее см. инструкцию)
Cyfrowy manometr <i>Widoczna przy ustawieniu kompletnego widoku na wyświetlaczu</i>	1.3 bar	Давление в отопительном контуре (для отображения на дисплее см. инструкцию)
Linijka tekstowa <i>Widoczna przy ustawieniu kompletnego widoku na wyświetlaczu</i>	Ogrzewanie Oтопление	Пояснительный текст и информация (для отображения на дисплее см. инструкцию)

Przygotowanie do działania

Jeśli kocioł ma być zainstalowany wewnątrz mieszkania, należy sprawdzić, czy spełnione są wymagania w zakresie dopływu powietrza i wentylacji pomieszczenia (zgodnie z obowiązującymi przepisami). Okresowo sprawdzać ciśnienie wody na manometrze, czy w zimnej instalacji grzewczej mieści się ono w granicach od 0,5 do 1,5 bara. Jeśli okaże się niższe niż dolna wartość graniczna, należy zwiększyć je używając kurka napełniania instalacji wodą. Po osiągnięciu średniej wartości 1 bara zamknąć ponownie kurek. Jeśli zmniejszanie się ciśnienia będzie zbyt częste, prawdopodobna jest nieszczelność instalacji. W takim przypadku konieczna jest interwencja instalatora.

Procedura włączania kotła

Nacisnąć przycisk ON/OFF  na panelu kotła aby włączyć urządzenie.

Wyświetlacz pokaże pasek postępu włączania kotła.

Po zakończeniu tej procedury na wyświetlaczu pokaże się temperatura ustawiona w trybie CO i CWU (widok podstawowy wyświetlacza)

W tym momencie zalecane jest ustawienie daty, czasu i języka. Postępuj wg wskazówek w paragrafie MENU UŻYTKOWNIKA.

Первый пуск

При установке котла внутри помещения убедитесь, что соблюдаются все условия, связанные с поступлением воздуха в помещение и его вентиляцией, предписанные действующим законодательством. Регулярно проверяйте давление воды на панели управления и следите, чтобы в холодной системе оно находилось в диапазоне от 0,6 до 1,5 бар. Если давление упадет ниже минимального значения, то на дисплее появится индикатор подпитки контура отопления. Если давление незначительно меньше минимально допустимого, для восстановления давления выполните подпитку. Если давление слишком часто падает, значит, в системе имеется утечка. В этом случае следует вызвать квалифицированного специалиста для ее устранения.

Первый пуск

Нажмите кнопку ON/OFF  на панели управления для включения котла

На дисплее появится индикатор процедуры загрузки и тестирования- в виде "градусника"

При выполнении настроек на дисплее отображаются заданные температуры отопления и ГВС. (настройки дисплея: Основные настройки).

Если требуется, то установите дату, время и язык отображения информации на дисплее. Порядок описан в МЕНЮ ПОЛЬЗОВАТЕЛЯ.

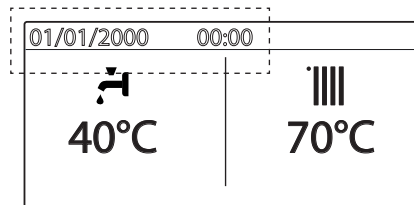
**Wybór trybu działania**

Wybór trybu działania następuje przy pomocy przycisku MODE:

Tryb działania	Wyświetlacz
zima - ogrzewanie + produkcja ciepłej wody użytkowej	
lato - tylko produkcja ciepłej wody użytkowej	
Tylko ogrzewanie (z odłączeniem zbiornika)	

Рабочие режимы

С помощью кнопки (9) MODE (режим) можно выбрать летний или зимний режим работы; символ выбранного режима отобразится на дисплее.

Режим функционирования	Дисплей
Зимний режим Отопление + ГВС	
Летний режим Только ГВС	
Только отопление (бойлер исключен)	

Zapłon palnika jest sygnalizowany przez niebieską diodę LED 5

О наличии пламени на горелке, котел сигнализирует синим индикатором 5.

Regulacja ogrzewania

Regulację temperatury wody grzewczej przeprowadza się przy użyciu przycisków **12**, uzyskuje się wtedy wodę o zmiennej temperaturze od 35°C

do 82°C (wysoka temperatura) - od 20°C do 45°C (niska temperatura).

Ustawiona wartość miga na wyświetlaczu.

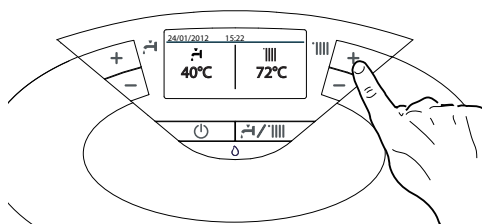
**Регулирование температуры воды в контуре отопления**

Регуляция температуры воды отопления выполняется при помощи кнопок **12**.

Установив показания индикатора между минимальным и максимальным значениями, можно задать температуру воды в диапазоне от 35 до 82 °С (высокая температура) - 20 до 45 °С (низкая температура).

Значение заданной температуры будет мигать на дисплее.

Regulacja temperatury wody użytkowej
іKocioł podłączony do zewnętrznego
zbiornika z Zestawem ARISTON-
wyposażenie dodatkowe

Temperaturę wody użytkowej można regulować przy użyciu przycisków **2**, uzyskując w ten sposób temperaturę w przedziale od 40°C do 60°C.

Ustawiona wartość będzie migać na wyświetlaczu.

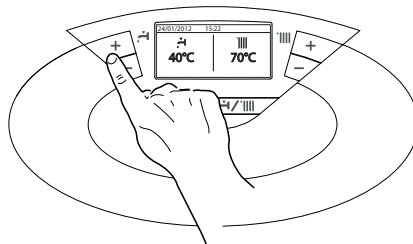
**Регулирование температуры воды в контуре ГВС**

(активна при подключении к внешнему бойлеру)

Можно отрегулировать температуру ГВС при помощи кнопок **2**, получается температура, варьирующая от 40°C до 60°C.

Значение заданной температуры будет мигать на дисплее.

для исключения режима ГВС выберите режим ТОЛЬКО ОТОПЛЕНИЕ.

Przerwanie ogrzewania

Aby przerwać ogrzewanie należy nacisnąć przycisk MODE **9**, z wyświetlacza zniknie symbol '||||'. Kocioł będzie wówczas działał w trybie letnim, podgrzewając tylko wodę do celów użytkowych, ze wskazaniem ustawionej temperatury.

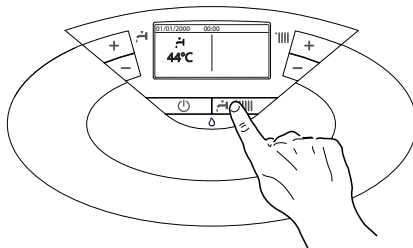

контуре ГВС.

Выключение режима отопления

Чтобы выключить режим отопления, нажмите кнопку MODE; на дисплее перестанет отображаться значок "||||". Кнопку MODE можно использовать для активации режима ГВС или для перевода котла в режим ожидания (выключение всех режимов).

На рисунке внизу показан процесс перевода котла в режим ГВС; при этом на дисплее отображается заданная температура воды в

Procedura wyłączenia

Aby wyłączyć kocioł, należy nacisnąć przycisk ON/OFF. Wyświetlacz wyłączy się.

Funkcja zapobiegania zamarzaniu jest włączona

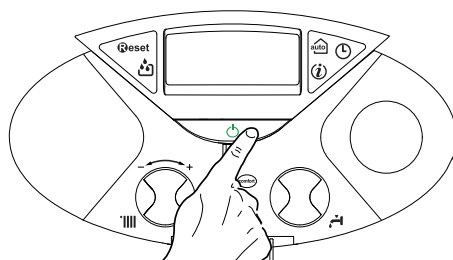
**Выключение котла**

Чтобы выключить котел, нажмите кнопку ON/OFF (ВКЛ/ВЫКЛ); на дисплее останется отображение индикаторов таймера-программатора и времени. Функция защиты от замерзания при этом также выключается.

Функция антизамерзания активна ПОСТОЯННО.

Uwaga

Aby całkowicie odłączyć kocioł, należy wyłączyć go z zasilania elektrycznego zewnętrznym wyłącznikiem oraz zamknąć zawór gazowy - wówczas funkcja przeciw zamrożeniowa nie jest aktywna.

Полное выключение котла осуществляется переводом внешнего двухполюсного выключателя в положение OFF (ВЫКЛ); дисплей при этом гаснет.

После отключения котла от сети электропитания закройте газовый кран.

Kocioł jest zabezpieczony przed zakłóceniami, jakie mogą wystąpić podczas jego funkcjonowania, dzięki systemowi kontroli wewnętrznych realizowanych przez układ zawierający mikroprocesor, który może doprowadzić, jeśli okaże się to konieczne, do zablokowania pracy kotła z powodów bezpieczeństwa. W przypadku awaryjnego zablokowania w okienku wyświetlacza ukazuje się kod, informujący o rodzaju zatrzymania i o przyczynie, która go wywołała.

Mogą wystąpić dwa rodzaje przerwania pracy kotła:

Zatrzymanie ze względów bezpieczeństwa

Ten rodzaj błędu ma charakter "przejściowy", to znaczy jest automatycznie eliminowany po usunięciu przyczyny, która spowodowała jego wystąpienie.

Wyświetlacz pokazuje kod i opis błędu

"Błąd 110 - Uszkodzona sonda na zasilaniu"

Kocioł podejmie swoje normalne funkcjonowanie tuż po ustąpieniu warunków, które spowodowały jego wyłączenie.

Przestawić zewnętrzny wyłącznik elektryczny na pozycję OFF, zamknąć kurek gazu i skontaktować się z wykwalifikowanym technikiem.

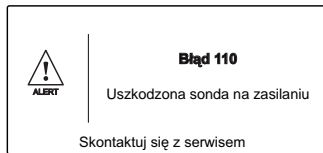

Zatrzymanie z powodu niedostatecznego ciśnienia wody

W przypadku niewystarczającego ciśnienia wody w obiegu grzewczym kocioł sygnalizuje zatrzymanie ze względów bezpieczeństwa.

Wyświetlacz pokazuje **"Błąd 108 - Konieczne napełnienie"**.

Sprawdzić ciśnienie na manometrze i uzupełnić ciśnienie wody za pomocą zaworu dopuszczania pod kotłem do wartości ok 1,5 bar.

W takim przypadku lub w razie konieczności częstego uzupełniania ilości wody, należy wyłączyć kocioł, ustawić wyłącznik zewnętrzny w pozycji OFF, zamknąć zawór gazu i skontaktować się z wykwalifikowanym technikiem w celu ustalenia czy nie następują gdzieś wycieki wody.

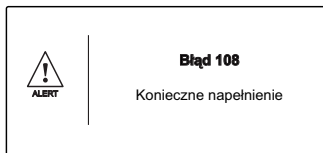

Blokada działania

Ten rodzaj błędu ma charakter "blokujący", to znaczy, że nie jest automatycznie eliminowany.

Wyświetlacz pokazuje kod błędu i jego opis. W tym przypadku kocioł nie uruchamia się ponownie automatycznie i może być odblokowany tylko poprzez naciśnięcie przycisku **Reset**.

Wyświetlacz pokazuje **"Reset w trakcie"** a następnie **"Błąd zresetowany"**.

Jeśli po kilku próbach odblokowania problem powtarza się, należy wezwać wykwalifikowanego technika.

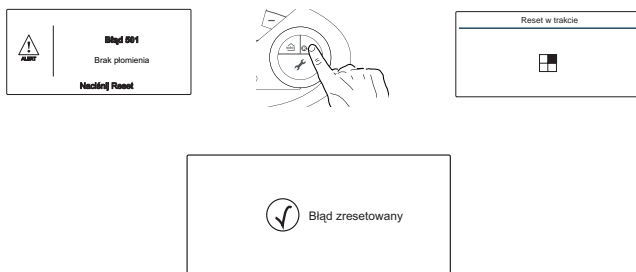

Ważne

Jeśli zablokowanie kotła będzie się często powtarzać, zaleca się powiadomienie autoryzowanego Centrum Obsługi Technicznej z prośbą o interwencję. Z powodów bezpieczeństwa przewidziane jest jednak pewne ograniczenie w postaci maksymalnej liczby 5 odblokowań w ciągu 15 minut (pięciokrotne przyciśnięcie klawisza **Reset**).

Przy szóstym powtórzeniu się sytuacji w ciągu 15 minut, nastąpi zablokowanie całkowite. W takim przypadku możliwe jest odblokowanie wyłącznie po wyłączeniu i ponownym włączeniu elektrycznego zasilania. Nie stwarzają natomiast poważniejszego problemu pojedyncze przypadki zablokowania lub pojawiające się sporadycznie, co pewien czas.

Устройства защиты котла

Защита котла в случае возникновения неисправностей осуществляется с помощью постоянных внутренних проверок, проводимых электронным блоком управления, который выключает котел при необходимости. В случае выключения котла после такой проверки на дисплее отобразится код неисправности, указывающий на тип и причину выключения.

Существует два типа выключения котла:

Защитное выключение

Осуществляется в случае отклонения от нормальной работы, которое может быть устранено без вмешательства специалиста.

На дисплее отображается код неисправности и его описание. **"Ошибка 110 - Неисправен датчик NTC подачи"**

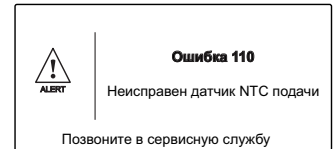

Как только причина неисправности будет устранена, котел снова включится и продолжит работу.

При таком выключении можно попытаться восстановить нормальную работу котла, выключив его и включив снова с помощью кнопки ВКЛ/ВЫКЛ с панели управления.

Если на дисплее остается символ неисправности, то выключите котел. Убедитесь, что внешний двухполюсный выключатель находится в положении ВЫКЛ, закройте газовый кран и обратитесь к квалифицированному специалисту.

Защитное отключение из-за низкого давления воды

При недостаточном давлении воды в контуре отопления котел производит защитное отключение.

На дисплее отображается: **"Ошибка - Необходимость подпитки"**.

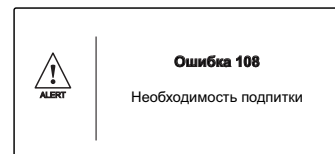

Проверьте давление воды по показаниям манометра на панели

управления; при холодной системе значение должно быть от 0,6 до 1,5 бар.

Если давление незначительно меньше минимального допустимого,

для восстановления давления выполните подпитку.

Если давление падает часто, возможно, в системе имеется утечка. Обратитесь к специалисту для ее устранения.

Аварийное выключение

При выключении этого типа сброс не происходит автоматически. На дисплее отображается код неисправности и его описание.

В этом случае повторный пуск котла необходимо осуществлять вручную, нажав кнопку **Reset** (сброс).

На дисплее отображается: **"Идет процесс сброса"** и статус выполнения операции **"Ошибка устранена"**.

Если осуществить повторный пуск не удается, то следует обратиться к квалифицированному специалисту.



ВНИМАНИЕ!

Если отключение электропитания котла происходит слишком часто, то обратитесь в сервисный центр. В целях безопасности не нажимайте кнопку RESET (сброс) более 5 раз в течение 15 минут. Если выключение котла происходит редко, то это считается нормальным.

Tabela Błędów powodujących Blokadę Działania

Таблица кодов неисправностей

opis	wyświetlacz	Дисплей	Описание
Przegrzanie	1 01		Перегрев
Brak płomienia	5 01		Отсутствие пламени при розжиге
Niewystarczający obieg wody w kotle	1 03		Недостаточная циркуляция теплоносителя
	1 04		
	1 05		
	1 06		
	1 07		
Zbyt niskie ciśnienie wody w kotle (należy uzupełnić)	1 08		Необходимость подпитки
Błąd modułu głównego	3 05		Неисправность основной платы
Błąd modułu głównego	3 06		неисправность основной платы
Błąd modułu głównego	3 07		неисправность основной платы

Zabezpieczenie przed zamarzaniem

Kocioł jest wyposażony w system zabezpieczający przed zamarzaniem, który kontroluje temperaturę na wyjściu kotła: jeśli temperatura ta spadnie poniżej 8°C, na 2 minuty włącza się pompa (obieg w instalacji grzewczej).

Po dwóch minutach pracy pompy poprzez kartę elektroniczną dokonywana jest odpowiednia kontrola:

- a- jeśli temperatura na wyjściu jest > od 8°C, pompa zatrzymuje się;
- b- jeśli temperatura na wyjściu jest > od 4°C i < od 8°C, pompa włącza się na kolejne 2 minuty;
- c- jeśli temperatura na wyjściu jest < od 4°C, zapala się palnik (w trybie ogrzewania z minimalną mocą), który będzie działał aż do osiągnięcia temperatury 33°C. Po osiągnięciu tej temperatury palnik zgaśnie, a pompa będzie pracować przez kolejne dwie minuty.

Włączenie zabezpieczenia przed zamarzaniem jest sygnalizowane na wyświetlaczu symbolem ❄.

Zabezpieczenie przed zamarzaniem działa tylko wtedy, jeśli kocioł funkcjonuje całkowicie prawidłowo:

- ciśnienie w instalacji jest wystarczające;
- kocioł jest podłączony do zasilania elektrycznego;
- kocioł ma zapewniony dopływ gazu.

Защита от замерзания

Режим защиты от замерзания включается по сигналу от датчика температуры в подающей линии контура отопления и не зависит от других устройств управления, но при этом котел должен быть подключен к сети электропитания.

В случае понижения температуры в контуре отопления ниже 8 °C на 2 минуты включится насос.

По истечении двух минут работы насоса, выполняются следующие операции:

- a) если температура в контуре отопления > 8 °C, то насос отключится;
- b) если температура в контуре отопления от 4 до 8 °C, то насос будет работать еще две минуты;
- в) если температура в контуре отопления < 4 °C, то включится горелка (в режиме отопления) и будет работать на минимальной мощности до тех пор, пока температура не поднимется до 33 °C, после этого горелка отключится, а насос будет работать в течение двух минут.

Режим защиты от замерзания включается только в следующих случаях (при нормальном функционировании котла):

- давление в контуре соответствует норме;
- котел подключен к сети электропитания, на панели управления подсвечивается индикатор ;
- к котлу осуществляется подача газа.

Ustawienia Użytkownika

Aby wejść do ustawień użytkownika należy nacisnąć OK, wyświetlacz pokaże:

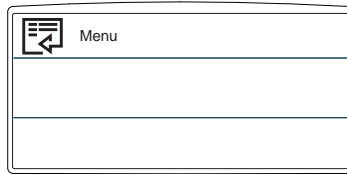

Aby wejść do Menu należy nacisnąć przycisk OK
Aby przewijać parametry należy użyć pokrętki
Aby zmienić wartość parametru należy użyć pokrętki
Aby zapamiętać zmianę należy nacisnąć OK

Poniżej podano zestawienie parametrów, które możemy modyfikować w Menu Użytkownika

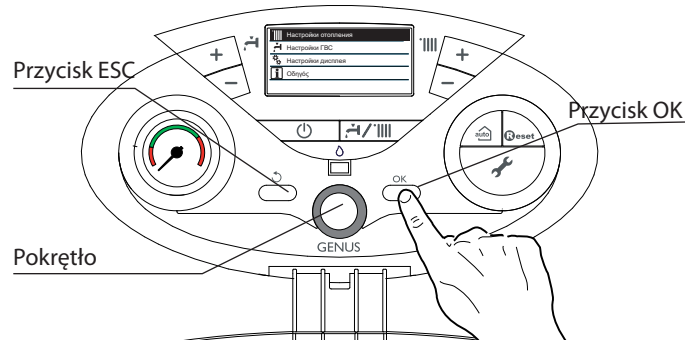
**Ustawienie Języka**

Aby ustawić język, należy wejść do Menu Użytkownika i postępować jak opisano poniżej:

- nacisnąć OK aby wyświetlić ekran Menu
- nacisnąć OK aby wejść do Menu
- obrócić pokrętło na pozycję “Ustawienia interfejsu”
- nacisnąć OK aby wejść do pod Menu
- wybrać pokrętłem “Jezyk” i nacisnąć OK
- pokrętłem wybrać “polski” i nacisnąć OK
- wyświetlacz pokaże “Wybrany język polski”
- nacisnąć ESC aby wyjść z Menu.

Ustawienie Daty i Godziny

Aby ustawić datę i godzinę należy:

- nacisnąć OK aby wyświetlić ekran Menu
- nacisnąć OK aby wejść do Menu
- obrócić pokrętło na pozycję “Ustawienia interfejsu”
- nacisnąć OK aby wejść do pod Menu
- wybrać pokrętłem “Czas & Data” i nacisnąć OK
- ustawić dzień i nacisnąć OK
- ustawić miesiąc i nacisnąć OK
- ustawić rok i nacisnąć OK
- ustawić godzinę i nacisnąć OK
- ustawić minuty i nacisnąć OK
- nacisnąć ESC aby wyjść z Menu

Настройки пользователя

Для доступа в меню пользователя нажмите кнопку “OK”, на дисплее отобразится:

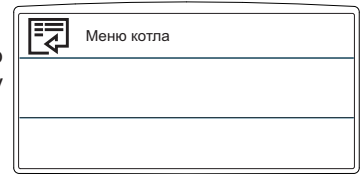

Нажмите кнопку “OK” для входа в подменю параметра.
поверните рукоятку для выбора необходимого раздела меню.
Поверните рукоятку для выбора значения изменяемого параметра.
Нажмите “OK” для сохранения.
Нажмите кнопку “ESC” для возврата к основному виду дисплея.

Можно получить доступ к различным параметрам, для изменения используйте кнопки OK и поворотную рукоятку (см. рис. ниже).

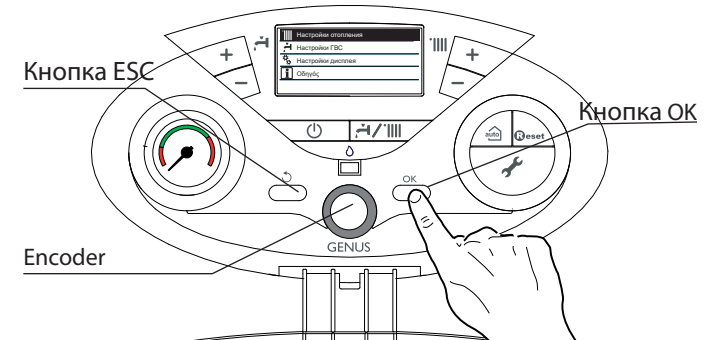
**Настройки языка**



Для установки нужного языка отображения информации, в меню пользователя выполните следующие шаги:

- нажмите кнопку “OK”, на дисплее появится Menu kotła
- нажмите кнопку “OK” для доступа в Menu kotła
- поверните рукоятку для выбора “Настройки дисплея”
- нажмите “OK” для входа в подменю.
- нажмите кнопку “OK” для доступа в подменю “Язык”
- нажмите кнопку “OK” для доступа в подменю “Русский” на дисплее отобразится “Выберите язык Русский”
- нажмите кнопку “ESC” для возврата для выхода из меню.

Настройки времени и даты

Для установки времени и даты в меню пользователя выполните следующие шаги:

- нажмите кнопку “OK”, на дисплее появится Menu kotła
- нажмите кнопку “OK” для доступа в Menu kotła
- поверните рукоятку для выбора “Настройки дисплея”
- нажмите “OK” для входа в подменю Настройки дисплея
- нажмите кнопку “OK” для доступа в подменю “Время и дата”
- нажмите кнопку “OK” для доступа в подменю
- нажмите кнопку “OK” для настройки дня (цифра мигает)
- поворотом рукоятки выставьте нужный день
- нажмите кнопку “OK” для подтверждения
- поверните рукоятку для настройки месяца
- нажмите “OK” (цифра мигает)
- поворотом рукоятки выставьте нужный месяц
- нажмите кнопку “OK” для подтверждения
- поворотом рукоятки выберите нужный год
- нажмите “OK” для выбора года (цифра мигает)
- нажмите кнопку “OK” для подтверждения
- поверните рукоятку для настройки времени
- нажмите кнопку “OK” для настройки часа (цифра мигает)
- поворотом рукоятки настройте нужный час
- нажмите кнопку “OK” для ввода
- поверните рукоятку для настройки минут
- нажмите кнопку “OK” для настройки минут (цифры мигают)
- поверните рукоятку для выбора нужного значения минут
- нажмите кнопку “OK” для подтверждения ввода
- нажмите кнопку “ESC” для возврата для выхода из меню.

Меню пользователя - Меню котла		User's - Menu	
 Ustawienia CO <i>Настройки отопления</i>	Ustawienie temperatury CO <i>Заданная t отопления</i>	Ustawienie T CO w strefie 1 <i>T в зоне 1</i>	<i>Ustawienie na panelu sterowania przyciskami 12</i> <i>Регулировка на панели управления кнопкой 12</i>
		Ustawienie T CO w strefie 2 <i>T в зоне 2</i>	<i>Ustawienie możliwe tylko przy podłączonym module strefowym</i> <i>Активно только с мультizonальным модулем</i>
		Ustawienie T CO w strefie 3 <i>T в зоне 3</i>	<i>Ustawienie możliwe tylko przy podłączonym module strefowym</i> <i>Активно только с мультizonальным модулем</i>
 Ustawienia CWU <i>Настройки ГВС</i>	Ustawienie temperatury CWU <i>Заданная t ГВС</i>	<i>Ustawienie na panelu sterowania przyciskami 1</i> <i>Регулировка на панели управления кнопкой 1</i>	
	Funkcja Comfort <i>Функция комфорт</i>	Недоступно (заводская настройка) <i>Недоступно</i> (заводская настройка)	<i>Оbrócić pokrętkę aby wybrać funkcję i nacisnąć OK. Wyświetlacz pokaże napis Comfort</i>
	Время станд. <i>Время станд.</i>	Время станд. <i>Время станд.</i>	<i>Поверните рукоятку для выбора нужного значения и нажмите "ок". На дисплее отобразится COMFORT-см. страницу 6.</i>
	Постоянная активация <i>Постоянная активация</i>	Постоянная активация <i>Постоянная активация</i>	
 Ustawienia interfejsu <i>Настройки дисплея</i>	Język <i>Язык</i>	<i>Оbrócić pokrętkę aby ustawić język i nacisnąć OK</i> <i>Поверните рукоятку для выбора нужного языка и нажмите "ок".</i>	
	Czas & Data <i>Время и дата</i>	<i>Patrz paragraf Ustawienie Daty i Godziny - str 12</i> <i>См. параграф Установка времени - стр.12</i>	
	Ekran początkowy <i>Основная индикация</i>	Базовые котла (заводская настройка) <i>Базовые котла</i> (заводская настройка)	<i>Оbrócić pokrętkę aby wybrać żądany widok</i> <i>Поверните рукоятку для выбора нужного значения и нажмите "OK".</i>
		Котла выполнены <i>Котла выполнены</i>	
	Jasność w trybie stand by <i>Яркость подсветки дисплея</i>	<i>Оbrócić pokrętkę i nacisnąć OK</i> <i>Поверните рукоятку для выбора нужного значения и нажмите "OK"</i>	
	Podświetlenie <i>Подсветка</i>	<i>Оbrócić pokrętkę aby wybrać czas w minutach i nacisnąć OK</i> <i>Поверните рукоятку для выбора нужного значения времени(минуты) и нажмите "OK".</i>	
	Czas wyświetlania ekranu początkowego <i>Время подсветки экрана</i>	<i>Оbrócić pokrętkę aby wybrać czas w minutach i nacisnąć OK</i> <i>Поверните рукоятку для выбора нужного значения времени(минуты) и нажмите "OK".</i>	

Ekran początkowy

- ustawienie fabryczne - Kocioł podstawowy

Aby ustawić ekran wyświetlacza należy:

- nacisnąć OK aby wyświetlić ekran Menu
- nacisnąć OK aby wejść do al Menu
- obrócić pokrętkę na pozycję **Ustawienia interfejsu**
- nacisnąć OK aby wejść do pod Menu
- wybrać pokrętką Ekran początkowy i nacisnąć OK
- wybrać pokrętką Kocioł rozszerzony i nacisnąć OK
- nacisnąć ESC aby wyjść z Menu.



Основная индикация на дисплее

-заводские настройки-основные настройки котла

Для установки вида отображаемой на дисплее информации, войдите в МЕНЮ ПОЛЬЗОВАТЕЛЯ и выполните следующие шаги:

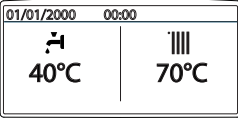
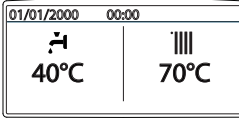
- нажмите "OK", на дисплее отобразится Меню котла
- нажмите "OK" для входа в Меню котла
- поверните рукоятку для выбора **Настройки дисплея**
- нажмите "OK" для входа в "Настройки дисплея"
- поверните рукоятку для выбора "Основная индикация"
- нажмите "OK" для входа в "Основная индикация"
- поверните рукоятку для выбора "Котла выполнены"
- нажмите "OK" для сохранения настроек
- нажмите "ESC" для выхода из меню.

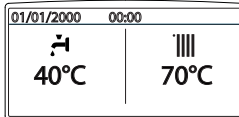
Kocioł podstawowy	Kocioł - rozszerzony
	
<p>W widoku podstawowym wyświetlacz pokazuje:</p> <ul style="list-style-type: none"> - czas i datę - tryby pracy - ustawione temperatury - funkcję Comfort - funkcję Auto 	<p>W widoku podstawowym wyświetlacz pokazuje:</p> <ul style="list-style-type: none"> - czas i datę - tryby pracy - ustawione temperatury - funkcję Comfort - funkcję Auto - ciśnienie wody w obiegu CO - linijka tekstowa - ikona pomienia i wsk nik mocy - temperatura sondy solarnej

Заводские настройки	Настройки выполнены
	
<p>В базовой конфигурации дисплея отображаются:</p> <ul style="list-style-type: none"> - дата и время - установленный режим работы - заданная температура - функция COMFORT - функция AUTO 	<p>После настроек дисплея отображается больше параметров:</p> <ul style="list-style-type: none"> - дата и время - установленный режим работы - заданная температура - функция COMFORT - функция AUTO - давление в системе отопления - вспомогательный текст(подсказки) - наличие пламени и модуляция горелки - температура датчика солнечного коллектора

Przycisk AUTO – Włączenie Termoregulacji

Funkcja AUTO umożliwia dostosowanie działania kotła do zewnętrznych warunków środowiskowych i do rodzaju instalacji roboczej.

Pozwala szybciej osiągnąć komfort w pomieszczeniu i zapewnia oszczędności energii.

Prosimy o kontakt z naszym wykwalifikowanym technikiem, który udzieli Państwu informacji na temat urządzeń, jakie mogą zostać podłączone do kotła oraz zaprogramuje kocioł stosownie do potrzeb instalacji.

W zwykłych kotłach temperatura wody w instalacji CO jest ustawiona na wysoką wartość (70-80°C), zapewniając skuteczne ogrzewanie przez kilka zimnych dni zimy, co jednak okazuje się nadmierne w ciągu wielu mniej chłodnych, jesiennych i wiosennych dni. Powoduje to powstawanie zjawiska przegrzania pomieszczeń po wyłączeniu termostatu, z czym wiążą się straty energii i brak komfortu mieszkańców.

Nowa funkcja AUTO przejmuje "zarządzanie" kotłem i wybiera najlepszy system pracy w oparciu o warunki środowiskowe, urządzenia zewnętrzne podłączone do kotła oraz żądane osiągi (na bieżąco decyduje o mocy działania na podstawie analizy warunków środowiskowych i żądanej temperatury pomieszczenia).

Функция AUTO (автоматический режим)

В автоматическом режиме функционирование котла осуществляется в соответствии с внешними погодными условиями и типом системы, в которую установлен котел.

В этом случае комфортная температура в помещении достигается наиболее быстро без лишних затрат денежных средств и энергии при существенном уменьшении износа оборудования.

Специалисты нашего сервисного центра помогут Вам выбрать внешние устройства и настроить их с учетом характеристик Вашей системы.

Температура воды в отопительных приборах контура отопления обычно поддерживается на максимально высоком уровне (от 70 до 80 °C), что дает возможность эффективно обогревать помещение в наиболее холодные дни зимы. Для менее холодных дней (которых зимой и осенью насчитывается достаточно много) эта температура становится слишком высокой. Это приводит к чрезмерно высокой температуре воздуха в помещении даже тогда, когда термостат отключен, способствуя излишней потере тепла и создавая дискомфорт.

В блок управления встроена новая функция: автоматический режим работы котла (функция AUTO). Данная функция активируется простым нажатием кнопки AUTO и позволяет поддерживать в помещении заданный уровень комфорта и достигать его настолько быстро, насколько это возможно, и с максимальной эффективностью. Наиболее приемлемый режим работы выбирается, исходя из типа системы отопления, условий окружающей среды и сигналов от внешних устройств, подключенных к котлу.

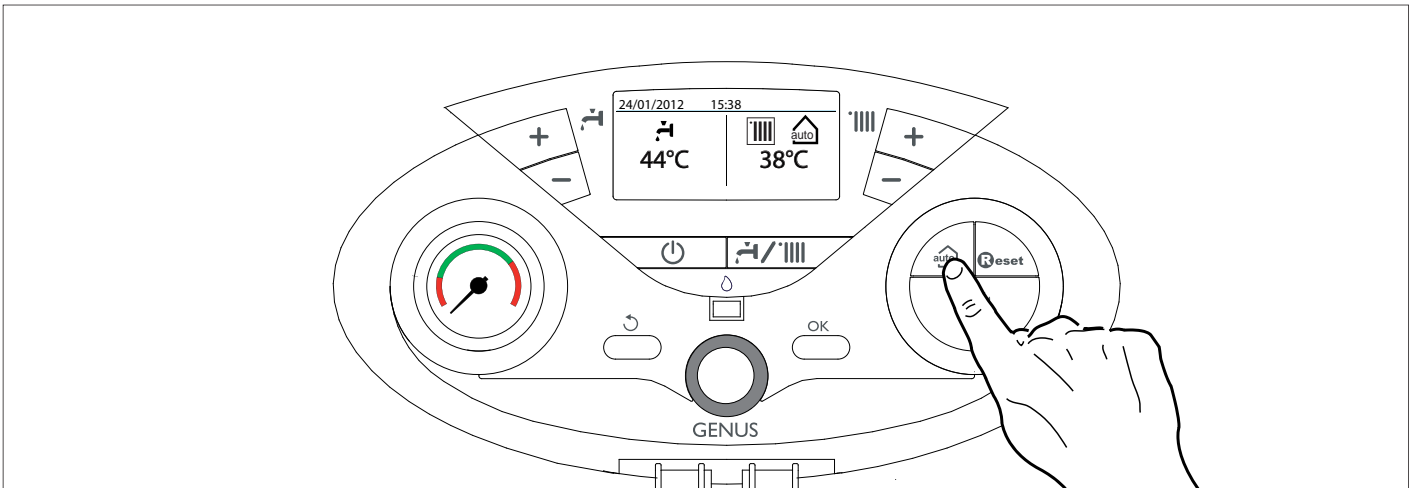

Zmiana rodzaju gazu

Kotły naszej produkcji są zaprojektowane zarówno do współpracy z gazem ziemnym, jak i gazem płynnym.

W przypadku, gdyby okazało się konieczne przestawienie urządzenia, należy zwrócić się do technika posiadającego odpowiednie kwalifikacje lub do autoryzowanego przez nas Serwisu Obsługi Technicznej.

Okresowa obsługa i konserwacja

Okresowa obsługa jest istotna dla zapewnienia bezpieczeństwa, dobrego funkcjonowania i trwałości kotła.

Powinna być dokonywana co 12 miesięcy.

Wszystkie te operacje powinny być zarejestrowane w karcie gwarancyjnej urządzenia.

Переход на другой тип газа

Котел может функционировать либо на сжиженном, либо на природном газе (метане). Операции по переходу на другой тип газа должен выполнять квалифицированный специалист сервисного центра.

Техническое обслуживание

Техническое обслуживание котла должен выполнять квалифицированный специалист не реже одного раза в год.

Регулярное техническое обслуживание способствует снижению затрат на эксплуатацию котла.

Sayın Kullanıcı,

ARISTON Kazanı seçtiğiniz için teşekkür ederiz. Kazanınızın güvenilir ve teknik bakımdan sağlam bir ürün olduğunu garanti ederiz.

Bu el kitabı doğru kurulum, kullanım ve bakım için ayrıntılı talimatlar ve öneriler içermektedir.

Bu el kitabını ileride başvurmak üzere güvenli bir yerde, saklayınız.

Tüm servis ihtiyaçlarınız için bölgenizdeki ARISTON Yetkili Servisimiz hizmetinizdedir.

Kazanın montajı yetkili şahıslar tarafından, montajla ilgili geçerli milli yönetmelikler ile yerel yönetimlerin ve halk sağlığı organizasyonlarının belirlediği gereksinimlere uygun olarak yapılmalıdır.

Kazanın montajı tamamlandıktan sonra montajcı son kullanıcının kullanım kılavuzunu aldığından emin olmalı ve Kazanın ve güvenlik cihazlarının nasıl kullanılacağına dair her türlü bilgiyi vermelidir.

Cihaz, ev içi kullanım için tasarlanmıştır.

Kazanın performansına ve güç seviyesine uygun özellikte olan kalorifer tesisatına ve sıcak su dağıtım sistemine bağlanmalıdır.

Cihazın belirtilenin dışında bir amaçla kullanımı kesinlikle yasaktır. Üretici cihazın uygunsuz, hatalı ve mantık dışı kullanımından, ya da bu kılavuzda verilen talimatlara uymamaktan kaynaklanacak zararlardan sorumlu tutulamaz.

Montaj, bakım ve tüm diğer müdahaleler geçerli yasal yönetmelikler ve üretici tarafından sağlanan talimatlar doğrultusunda yapılmalıdır. Hatalı montaj insanlara, hayvanlara ve mala zarar verebilir. İmalatçı, böyle durumlarda doğabilecek zararlardan sorumlu değildir.

Boruların veya baca gaz çıkış borusunun yakınında herhangi bir bakım ya da tamir yapılmadan önce, harici sigortayı indirin ve gaz vanasını kapatın.

İş bittikten sonra yetkili bir teknisyenin boruların ve cihazın verimliliğini kontrol etmesini sağlayın.

Eğer kazan uzunca bir süre kullanılmıyacaksa elektrik bağlantısının kesilmesi ve gaz vanasının kapatılması tavsiye edilir. Eğer düşük sıcaklıklar bekleniyorsa kazan ve sistem borularındaki su donma sonucu oluşabilecek hasarlardan koruma amacıyla boşaltılmalıdır.

Kazanın dış temizliği sırasında cihazı kapatın ve harici sigortayı indirin. Çocukların veya deneyimsiz kişilerin cihazı gözetimsiz kullanmasına izin vermeyiniz.

CE etiketleme

CE etiketi cihazın aşağıdaki yönetmeliklere uygun olduğunu gösterir:

- 2009/142/CEE – gazlı cihazlarla ilgili
- 2004/108/CEE – elektromanyetik uyumlulukla ilgili
- 92/42/CEE – enerji verimliliği ile ilgili
- 2006/95/CEE – elektrik güvenliği ile ilgili

UYARI:

İlk çalıştırma ve bakım çalışmaları sadece ARISTON Yetkili Servis tarafından ve sağlanan talimatlara uygun olarak yapılmalıdır. Hatalı kurulum insanlara, hayvanlara ve mala zarar verebilir. İmalatçı, bu gibi durumlarda doğabilecek zararlardan sorumlu değildir.

GARANTİ

Garanti süresi, mamulün ARISTON Yetkili Servis tarafından gerçekleştirilecek CİHAZ İLK ÇALIŞTIRMA tarihinden itibaren başlar ve İKİ yıldır. Ancak garanti süresi satış tarihinden itibaren OTUZ ay sonra otomatikman biter.

CİHAZINIZA ARISTON YETKİLİ SERVİS HARİCİNDEKİ KİŞİ VEYA FİRMALARIN MÜDAHALESİNE İZİN VERMEYİNİZ VERİMLİ BİR ÇALIŞMA İÇİN CİHAZINIZA YILLIK PERİYODİK BAKIM YAPTIRMAYI İHMAL ETMEYİNİZ.

Güvenlik Yönetmeliği

Sembol Anahtarı



Bu uyarıya uymamak ölümcül olabilecek kişisel yaralanma riskini taşır. Bu uyarıya uymamak bazı durumlarda ciddi olmak üzere mala, bitkilere ve hayvanlara zarar riskini taşır.



Cihazın açılmasını gerektirecek işlemler yapmayın.

Elektrikli elemanlara temas sonucu elektrik çarpması
Aşırı ısınmış parçalardan yanık ya da sivri parçalara temas sonucu kesik gibi kişisel yaralanmalar



Cihazın montaj yerinden sökülmesini gerektirecek bir işlem yapmayın.



Elektrikli elemanlara temas sonucu elektrik çarpması
Sökülen borulardan oluşan sızıntı nedeniyle su basması
Sökülen borulardan sızan gaz nedeniyle patlama, yangın ya da zehirlenme



Cereyan kablosuna hasar vermeyin.

Açık tellere temas sonucu elektrik çarpması



Cihazın üzerinde birşey bırakmayın.

Cihazın üzerinden titreşim yüzünden düşen cisimler nedeniyle kişisel yaralanmalar
Cihaza ya da altındaki eşyalara titreşim yüzünden düşen cisimler nedeniyle hasar



Cihazın üzerine tırmanmayın

Cihazın düşmesi sonucu kişisel yaralanma
Cihaza ve altındaki eşyalara cihazın monte edildiği yerden düşmesi sonucu hasar



Cihazı temizlemek için iskemle, tabure, merdiven ve diğer sağlam olmayan yerlere tırmanmayın.

Yüksekten düşme sonucu kişisel yaralanma ya da merdivenin aniden kapanması sonucu kesikler.



Cihazı önce kapatmadan ve harici anahtarı OFF pozisyonuna getirmeden temizleme girişiminde bulunmayın.

Elektrikli elemanlara temas sonucu elektrik çarpması



Cihazı temizlemek için böcek ilacı, eritici maddeler veya aşındırıcı deterjanlar kullanmayın.

Plastik ve boyalı kısımlara hasar



Cihazı normal ev içi kullanım dışında başka amaçla kullanmayın.

Cihaza aşırı yük binmesi sonucu hasar



Uygun olmayan kullanılan cisimlere hasar

Çocukların veya deneyimsiz kişilerin cihazı kullanmasına izin vermeyin.

Hatalı kullanım sonucu cihaza hasar



Eğer yanık kokusu alırsanız ya da cihazdan duman çıktığını görürseniz cihazı elektrik devresinden ayırın, ana gaz vanasını kapatın, bütün pencereleri açın ve yardım çağırın.



Yanıklar, duman solunması ya da zehirlenme sonucu kişisel yaralanma.

Güçlü bir gaz kokusu varsa ana gaz vanasını kapatın, bütün pencereleri açın ve yardım çağırın.

Patlamalar, yangın veya zehirlenme.

Aksi belirtilmedikçe fi ziksel, duyuusal ve ruhsal yetersizliğe sahip (çocuklardahil) veya cihazın kullanımı ile ilgili bilgisi veya deneyimi olmayan kişilerce güvenliklerinden sorumlu kişiler tarafından gözetilmedikleri sürece kullanılmamalıdır.

Çocuklar üniteyle oynamamalarından emin olmak için gözetilmelidir.

Kontrol Paneli

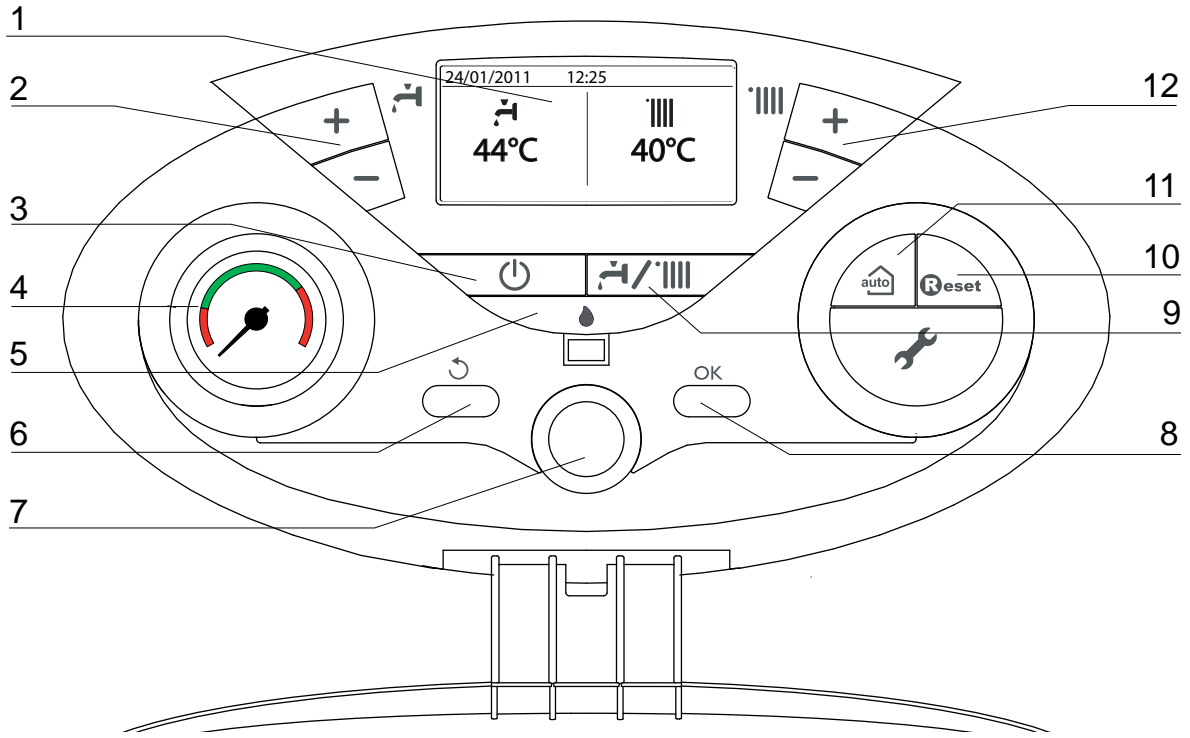

Açıklamalar :

1. Gösterge
2. Kullanım suyu sıcaklık arttırma/ azaltma
3. Açma /kapama
4. Basınç göstergesi
5. Mavi LEDli alev göstergesi
6. ESC (Çıkış) düğmesi
7. "encoder (kodlayıcı)" programlama düğmesi
8. OK düğmesi (programlama düğmesi)
9. Çalışma konumu (Yaz/ Kış) seçme
10. RESET (sıfırlama)
11. AUTO düğmesi (Otomatik Isı Ayarını Termoregülasyon aktive eder)
12. Isıtma sistemi sıcaklık arttırma / azaltma

Gösterge

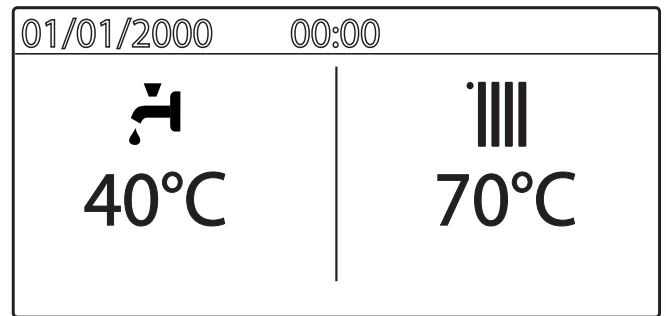

Isıtma sistemi seçimi	
Isıtma sistemi ayar sıcaklığı	XX °C
Cihaz ısıtma sisteminde çalışıyor	
Isıtma sistemi ayar sıcaklığı	XX °C
Kullanım suyu sistemi seçimi	
Kullanım suyu ayar sıcaklığı	XX °C
Kullanım suyu sisteminde çalışıyor	
Kullanım suyu ayar sıcaklığı	XX °C
harici sıcaklık göstergesi (isteğe bağlı harici sensör ile)	XX °C

Hata kodu uyarısı Ekranda kod ve tanım görünür	 ALERT
AUTO fonksiyonu aktif (sıcaklık ayarı aktif)	
Kullanım suyu "Comfort" seçimi	COMFORT
Güneş kolektörü bağlı (opsiyonel) gösterge ayarı: kombi kullanıcı menusu	
Alev gücü seviyesi gösterge ayarı: kombi kullanıcı menusu	
Dijital basınç göstergesi gösterge ayarı: kombi kullanıcı menusu	1.3 bar
Yazılı bilgilendirme ekranı gösterge ayarı: kombi kullanıcı menusu	Isıtma Sistemi

Detaylı Görünüş

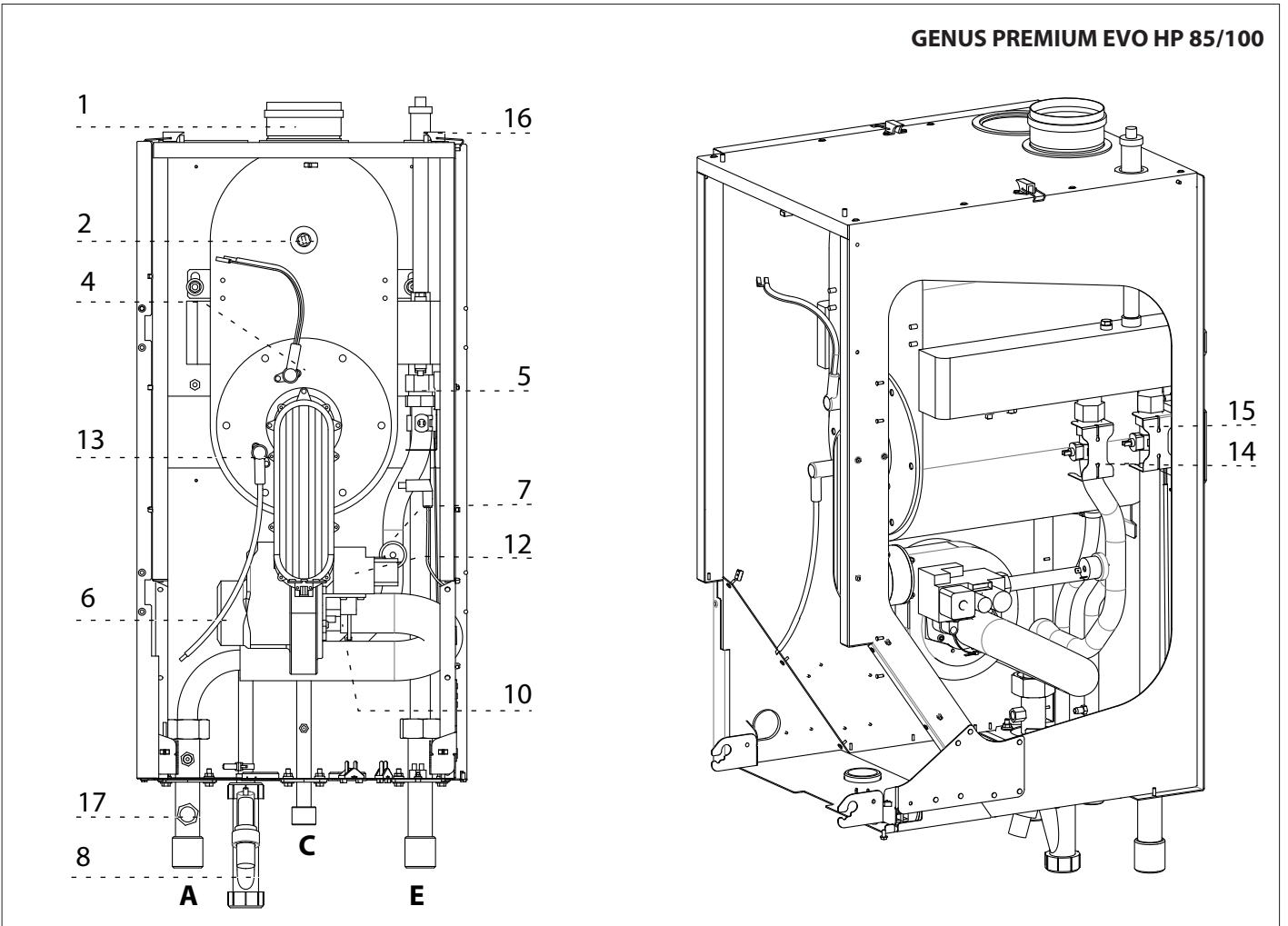
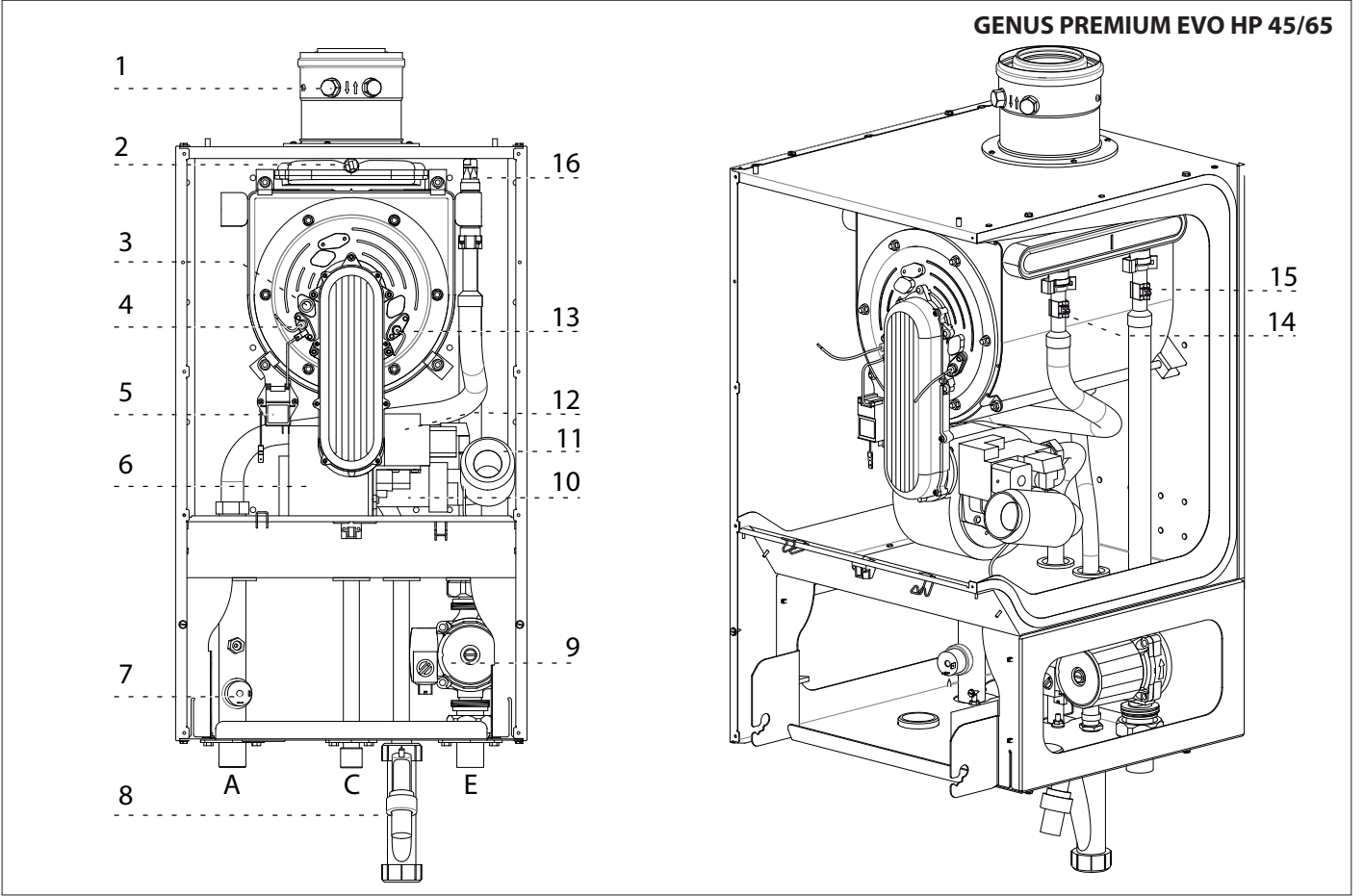

GENUS PREMIUM EVO HP 115/150

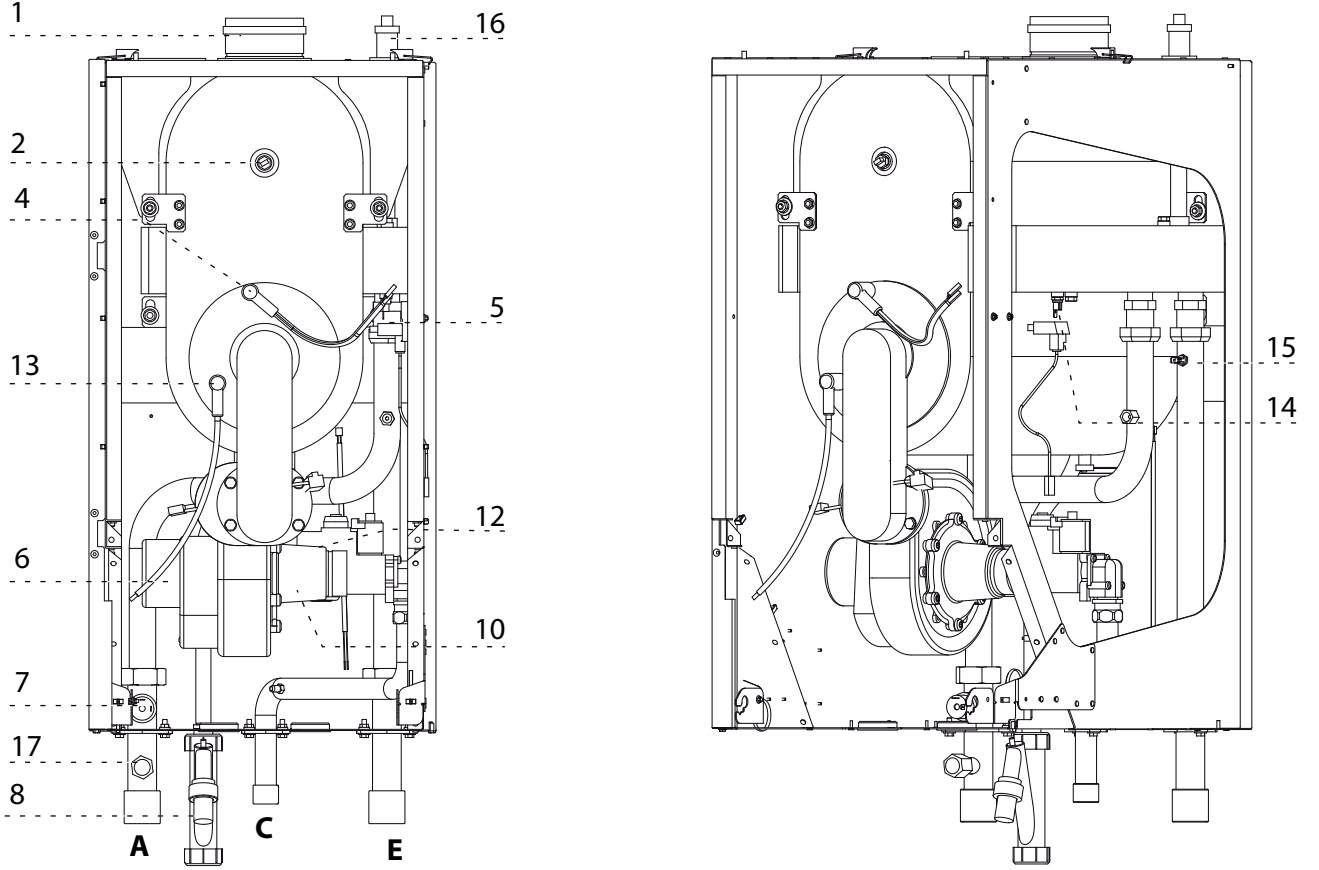
**Açıklama:**

1. Yanma analizi ölçüm noktası
2. Baca termostati
3. Alev izleme penceresi
4. Ateşleyici elektrotlar
5. Ateşleme trafosu
6. Modülasyonlu fan
7. Isıtma sistemi su basınç anahtarı
8. Yoğuşma kapağı
9. Hava tahliye prüjörülü pompa
10. Karıştırıcı
11. Susturucu
12. Gaz valfi
13. Hissedici elektrot
14. Isıtma sistemi çıkış NTC sıcaklık sensörü
15. Isıtma sistemi dönüş NTC sıcaklık sensörü
16. Manuel hava tahliye
17. Emniyet valfi bağlantısı

- A. Isıtma Sistemi Gidiş
 C. Gaz Giriş
 E. Isıtma Sistemi Dönüş

Boyutlar

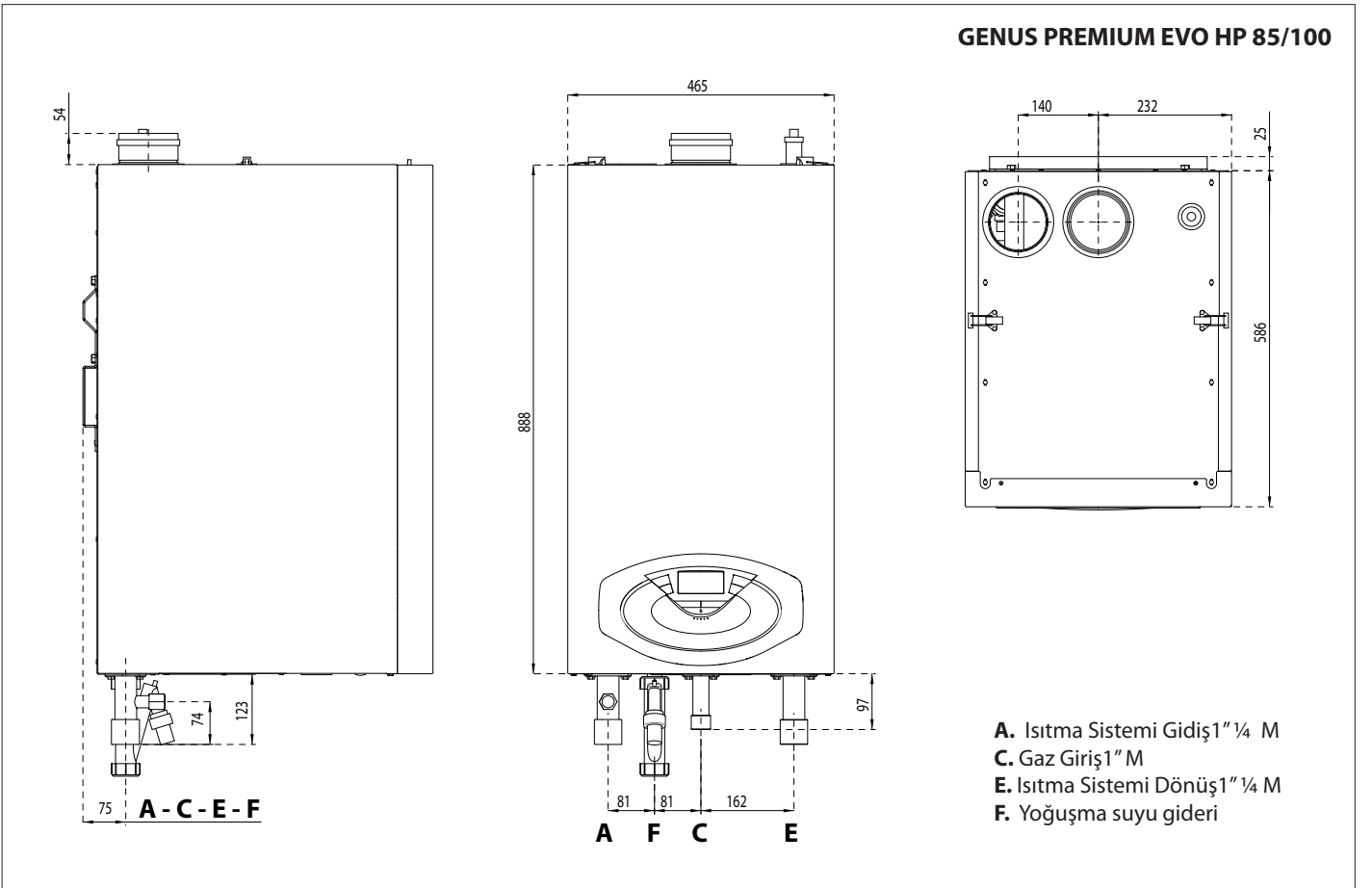
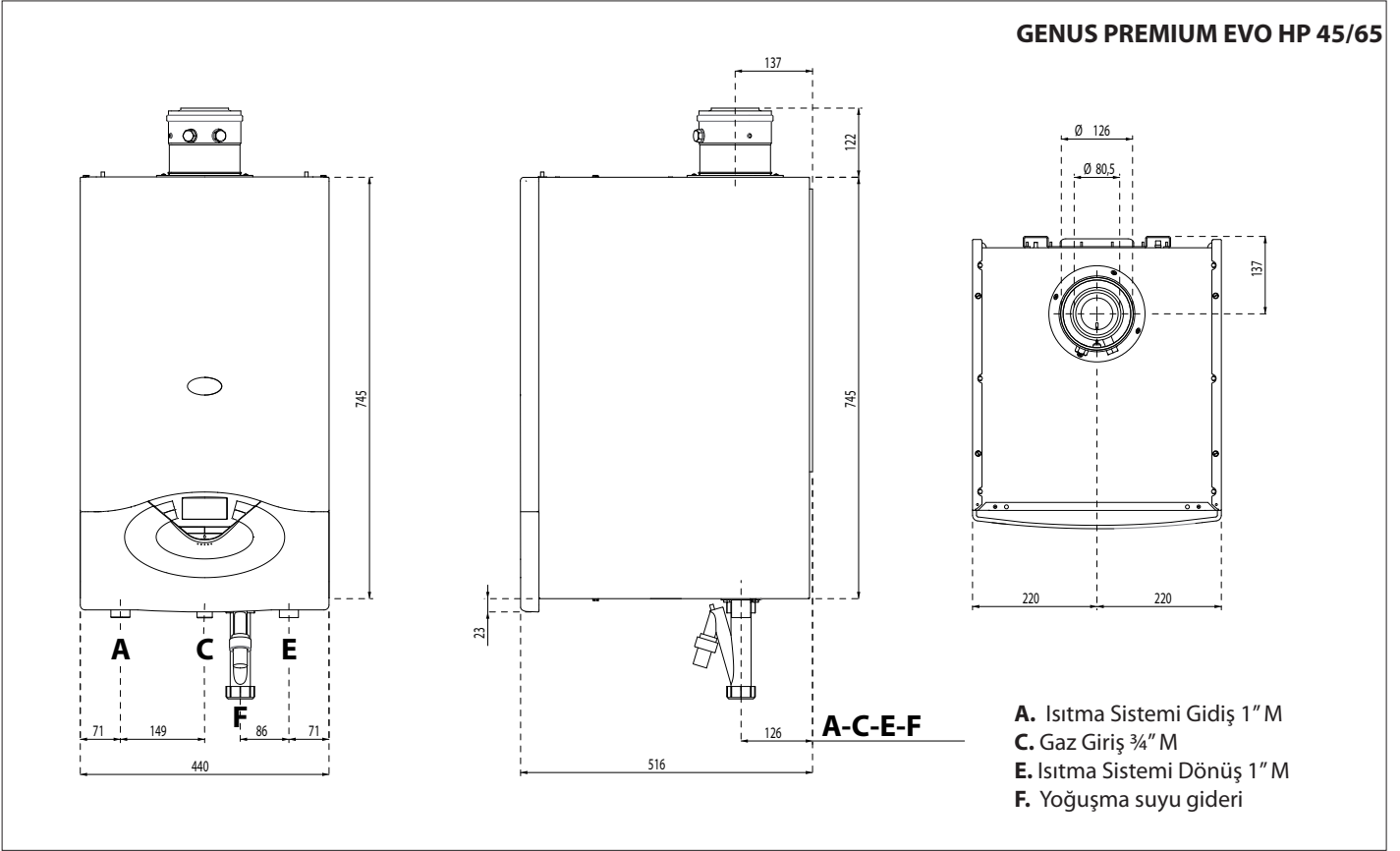

GENUS PREMIUM EVO HP 115/150

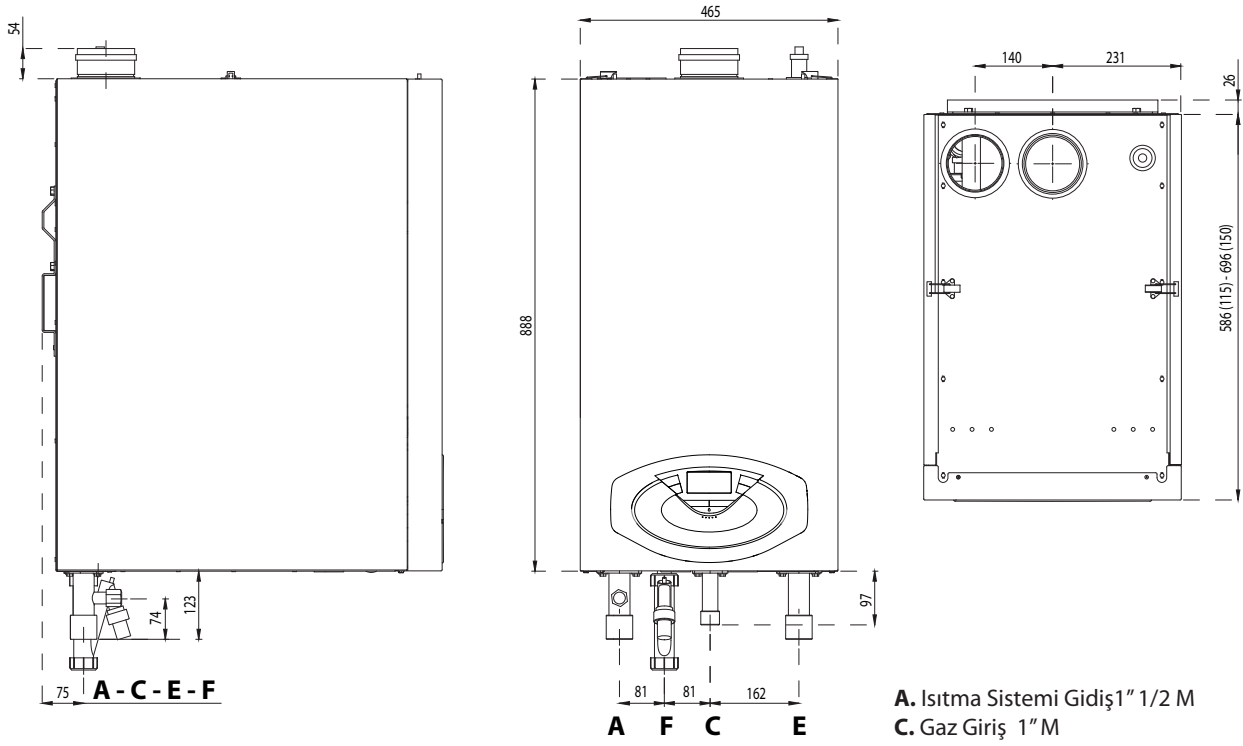

- A.** Isıtma Sistemi Gidiş 1" 1/2 M
- C.** Gaz Giriş 1" M
- E.** Isıtma Sistemi Dönüş 1" 1/2 M
- F.** Yoğuşma suyu gideri

Minimum mesafeler

Kazanın servis ve bakım işlemlerinin doğru yapılabilmesi için montaj aşağıdaki minimum mesafelere uygun olmalıdır. Kazanın konumu teknik kurallara uygun olarak kontrol edilmelidir.

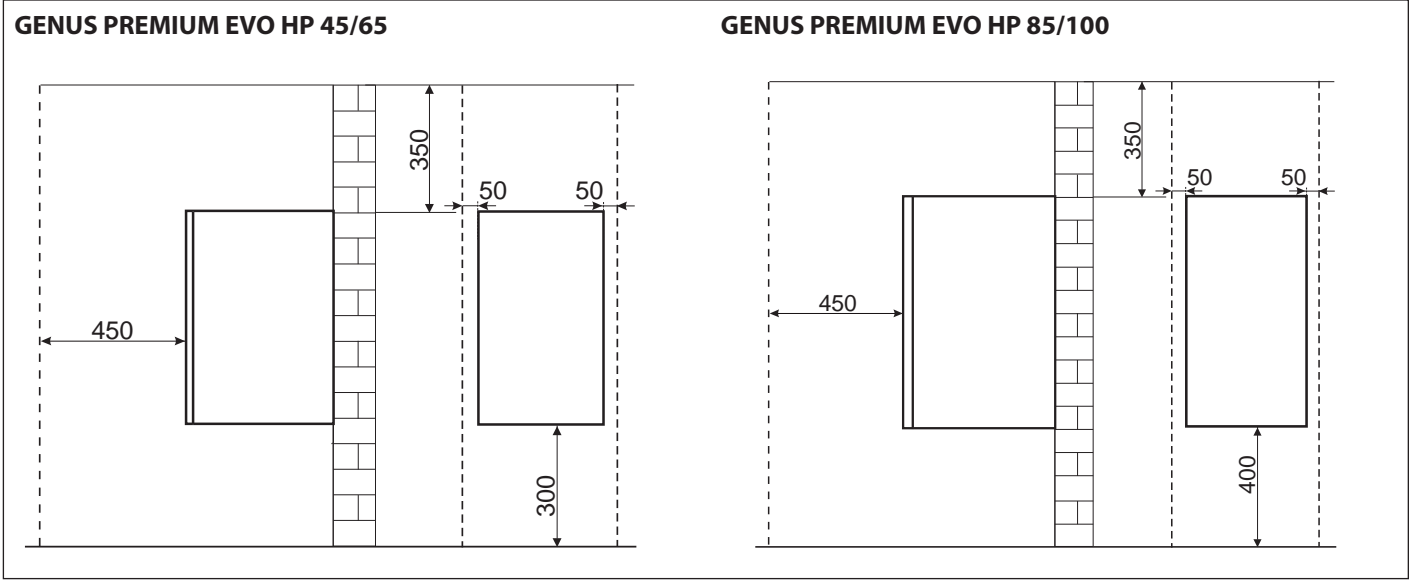

Gaz Bağlantısı

Kazan aşağıdaki tabloda verilen gaz kategorilerine uygun olarak tasarlanmıştır.

ÜLKE	MODEL	KATEGORI
TR	GENUS PREMIUM EVO HP 45 GENUS PREMIUM EVO HP 65 GENUS PREMIUM EVO HP 85 GENUS PREMIUM EVO HP 100 GENUS PREMIUM EVO HP 115 GENUS PREMIUM EVO HP 150	II _{2H3P}

Paket üzerinde verilen etikete ve kazan bilgi etiketine bakarak kazanın doğru ülkede ve kazanın tasarlandığı gaz kategorisinin kullanılacağı yerdeki gaza uygun olduğunu kontrol edin. Gaz besleme hattı iç tesisat şartnamelerine ve kazanın kapasitesine uygun olarak ve uygun ölçülerde yapılmalıdır. Gaz besleme devresine mutlaka uygun ölçüde bir kapatma valfi koyulmalıdır.

Montajı yapmadan önce yakıt besleme borularının tamamen temizlenmesi, kazanın düzgün çalışmasına mani olacak içindeki pisliklerin atılması çok önemlidir.

Gelen gazın kazanın tasarlandığı gaz uygun olduğunu bir kez daha kontrol ediniz (kazanın içindeki bilgi etiketine bakınız).

Aynı zamanda kazana gelen gaz (doğalgaz veya LPG) basıncının da uygun olduğunu kontrol ediniz. Eğer basınç yetersizse kazanın kapasitesi düşer ve kullanıcı istediği kapasiteyi elde edemez.

Teknik Bilgiler

Genel notlar	Model ismi - GENUS PREMIUM EVO HP		45	65	85	100
	CE belgesi (pin)		CE-0063BT3414			
	Kazan tipi		C13-C33-C43-C53-C83-B23-B23p-B33-B33p			
Enerji performansı	Nominal ısı girişi maks/min (Pci)	kW	41,0 / 12,2	58,0 / 17,4	80,0 / 20,0	88,3 / 22,1
	Nominal ısı girişi maks/min (Pcs)	kW	45,6 / 13,6	64,4 / 19,3	88,9 / 22,2	98,1 / 24,6
	Isıl güç maks/min (80-60°C)	kW	39,8 / 11,7	57,3 / 17,3	78,0 / 19,7	86,1 / 21,7
	Isıl güç maks/min (50-30°C)	kW	43,6 / 13,1	62,3 / 19,1	84,5 / 21,6	94,0 / 23,9
	Isıl güç maks/min (40-30°C)	kW	43,7 / 13,1	62,8 / 19,3	84,9 / 21,7	94,5 / 23,9
	Yanma verimliliği	%	97,3	97,3	97,3	97,3
	Nominal ısı girişinde verimlilik (60/80°C) maks/min	%	97,0 / 96,1	98,8 / 99,4	97,5 / 98,4	97,5 / 98,4
	Nominal ısı girişinde verimlilik (30/50°C) maks/min	%	106,4 / 107,5	107,4 / 109,5	105,6 / 108,1	106,5 / 108,1
	Nominal ısı girişinde verimlilik (30/40°C) maks/min	%	106,5 / 107,7	108,2 / 110,0	106,1 / 108,3	107,0 / 108,3
	30°C'de %30 verimlilik	%	107,4	109,8	108,1	108,1
	47°C'de %30 verimlilik	%	104,8	105,3	104,9	104,9
	Verimlilik yıldız sayısı (92/42/EEC)	adet	****	****	****	****
	Dış gövde maksimum ısı kaybı (ΔT=50°C)	%	0,24	0,24	0,25	0,25
	Brülör açık iken baca ısı kaybı	%	2,8	2,8	2,8	2,8
	EMİSYONLAR	NO _x sınıf	adet	5	5	5
Baca gaz sıcaklığı (G20)		°C	67/63	68/61	61 / 63	68 / 63
CO ₂ içeriği (G20) maks/min		%	9,0 / 8,4	9,0 / 8,4	9,0 / 8,4	9,0 / 8,4
CO ₂ içeriği (G31) maks/min		%	9,8 / 9,2	9,8 / 9,2	9,8 / 9,2	9,8 / 9,2
CO içeriği (O ₂ %0)		ppm	88	109	95	90
O ₂ içeriği		%	4,8	4,8	4,8	4,8
Baca gazı maksimum akışı (G20)		Kg/h	53	74	102	113
Hava geçisi		%	27	27	27	27
	Isıtma sistemi maksimum/min basıncı	bar (MPa)	4 / 0,7 (0,4/0,07)	4 / 0,7 (0,4/0,07)	6 / 0,7 (0,6/0,07)	6 / 0,7 (0,6/0,07)
	Isıtma sıcaklığı min/maks (düşük sıcaklık aralığı)	°C	35 / 82	35 / 82	35 / 82	35 / 82
	Isıtma sıcaklığı min/maks (düşük sıcaklık aralığı)	°C	20 / 45	20 / 45	20 / 45	20 / 45
KULLANIM SUYU DEVRESİ	Kullanım suyu sıcaklığı min/maks (Harici Boyler Bağlandığında)	°C	40 / 60	40 / 60	40 / 60	40 / 60
Elektrik verileri	Besleme gerilimi/frekansı	V/Hz	230 / 50	230 / 50	230 / 50	230 / 50
	Toplam elektrik gücü	W	148	198	101	111
	Minimum çevre sıcaklığı	°C	+5	+5	+5	+5
	Elektrik sistemi koruma	IP	IPX4D	IPX4D	IPX4D	IPX4D
	Maks. yoğuşma suyu üretimi (40°C- 30°C, max load - 20°C ambient)	l/h	8,8	13,4	16,4	19,1
	Yoğuşma suyu pH		3,2	3,2	3,2	3,2
Ağırlık	Ağırlık	kg	45	50	80	83
	Boyutlar (G x Y x D)	mm	440/910/510	440/910/510	585/465/1010	585/465/1010

Genel notlar	Model ismi - GENUS PREMIUM EVO HP		115	150
	CE belgesi (pin)		0063BT3414	
	Kazan tipi		C13-C33-C43-C53-C83 B23-B23p-B33-B33p	
Enerji performansı	Nominal ısı girişi maks/min (Pci)	kW	109,0 / 27,3	140,0 / 35,0
	Nominal ısı girişi maks/min (Pcs)	kW	121,1 / 30,3	155,6 / 38,9
	Isıl güç maks/min (80-60°C)	kW	106,3 / 26,9	136,2 / 34,4
	Isıl güç maks/min (50-30°C)	kW	115,8 / 29,6	148,5 / 38,0
	Isıl güç maks/min (40-30°C)	kW	117,1 / 29,6	150,1 / 38,0
	Yanma verimliliği	%	96,8	96,9
	Nominal ısı girişinde verimlilik (60/80°C) (Pci/Pcs)	%	97,5 / 98,4	97,3 / 98,4
	Nominal ısı girişinde verimlilik (30/50°C) (Pci/Pcs)	%	106,2 / 108,4	106,1 / 108,3
	Nominal ısı girişinde verimlilik (30/40°C) (Pci/Pcs)	%	107,7 / 108,6	107,2 / 108,7
	30°C'de %30 verimlilik	%	108,3	108,5
	47°C'de %30 verimlilik	%	102,5	103,0
	Verimlilik yıldız sayısı (92/42/EEC)	adet	****	****
	Dış gövde maksimum ısı kaybı ($\Delta T=50^{\circ}C$)	%	<0,15	<0,15
	Brülör açık iken baca ısı kaybı	%	3,2	3,1
EMİSYONLAR	NO _x sınıf	adet	5	5
	Baca gaz sıcaklığı (G20)	°C	76 / 65	74 / 63
	CO ₂ içeriği (G20)	%	9,0 / 8,4	9,0 / 8,4
	CO ₂ içeriği (G31)	%	9,8 / 9,2	9,8 / 9,2
	CO içeriği (O ₂ %0)	ppm	117	131
	O ₂ içeriği	%	4,8	4,8
	Baca gazı maksimum akışı (G20)	Kg/h	143	182
	Hava geçisi	%	27	27
KULLANIM SUYU DEVRESİ	Isıtma sistemi maksimum/min basıncı	bar (MPa)	6 / 0,7 (0,6/0,07)	6 / 0,7 (0,6/0,07)
	Isıtma sıcaklığı min/maks (düşük sıcaklık aralığı)	°C	35 / 82	35 / 82
	Isıtma sıcaklığı min/maks (düşük sıcaklık aralığı)	°C	20 / 45	20 / 45
Elektrik verileri	Besleme gerilimi/frekansı	V/Hz	230 / 50	230 / 50
	Toplam elektrik gücü	W	215	246
	Minimum çevre sıcaklığı	°C	+5	+5
	Elektrik sistemi koruma	IP	IP20	IP20
Ağırlık	Maks. yoğuşma suyu üretimi (40°C- 30°C, max load - 20°C ambient)	l/h	24,6	31,1
	Yoğuşma suyu pH		3,2	3,2
Ağırlık	Ağırlık	kg	83	90
	Boyutlar (G x Y x D)	mm	585/465/1010	595/465/1010

İlk çalıştırma işlemi

Eğer kombi bina içerisine monte ediliyorsa (geçerli yasalara uygun olarak) hava çıkışı ve oda havalandırmasının tüm şartlarına uyulmasına dikkat edin.

Göstergedeki su basıncını sık sık kontrol edin ve sistem soğuk iken 0.6 ile 1.5 bar arası olmasına dikkat edin.

Eğer basınç minimum değerinin altında ise doldurma işlemi isteyecektir. Su doldurma musluğunu çevirerek basıncın normal değerlere gelmesini sağlayın.

Eğer basınç sık sık düşüyorsa sistemde bir su kaçağı söz konusu demektir. Bu durumda bir tesisatçı çağırarak gerekir.

Çalışma konumu seçimi

Kontrol panelindeki  açma/ kapama butonuna basın. Ekranda başlangıç işlemi yatay menu çubuğu ile görülecektir.

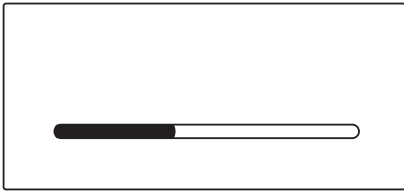

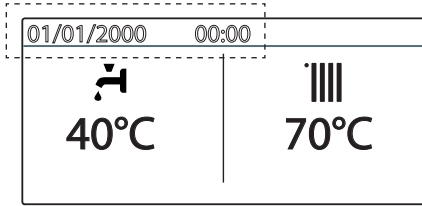

İşlem tamamlandığında gösterge ısıtma sistemi ve kullanım suyu ayar sıcaklıklarını gösterecektir (gösterge tipi: basit tip)



Tarih, zaman ve lisan ayarları gerekecektir. İşlemin nasıl yapıldığı USER MENU'deki paragrafta anlatılmıştır.

Çalışma konumu seçimi

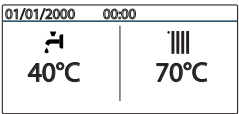
İstenen çalışma şeklini seçmek için MODE 9 düğmesini kullanın.

Çalışma Modu	Gösterge
Isıtma sistemi + kullanım suyu -kış - kış	
Sadece kullanım suyu -yaz - yaz	

Kombide alevin oluştuğunu mavi LED 5 gösterir.

Isıtma sistemi sıcaklığının ayarlanması

Isıtma sistemi sıcaklığı ayar butonları "12" ile istenildiği gibi düşürülüp arttırılabilir. Değeri min. ve max. arasında ayarlayarak 20° C ile 45° C (basık sıcaklık)

35° C ile 82° C (yüksek sıcaklık) arasında bir sıcaklık elde edilebilir. Ayarlanmış ısı derecesi göstergede yanıp sönecektir.

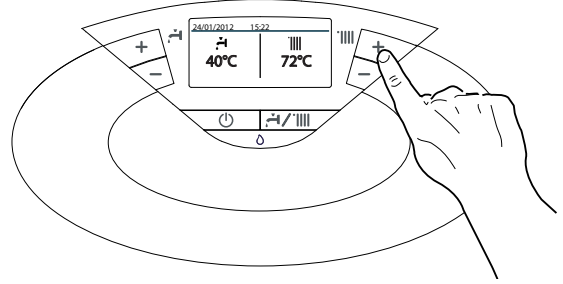
**Kullanım suyu sıcaklığının ayarlanması
GENUS PREMIUM EVO**

Kullanım suyu sıcaklığı ayar butonları "2" ile 36 °C ile 60 °C arasında ayarlanabilir.

Ayarlanan sıcaklık ekranda yanıp sönerken gösterilecektir.

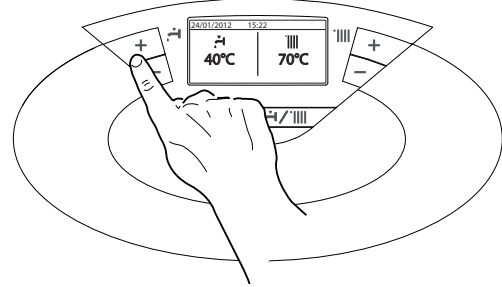
**Isıtma sistemini kapatmak**

Isıtma sistemini kapatmak için Yaz / Kış seçme butonuna basın.. '9' no.lu sembol göstergeden silinecektir. Yaz / Kış düğmesi kullanım suyu ısıtma işlemi devam ettirmek ya da beklemeye almak için kullanılabilir (seçenekler kapatılarak).

Aşağıdaki şekilde kombi sadece kullanım suyu temini için çalışmakta ve su sıcaklığını göstermektedir.

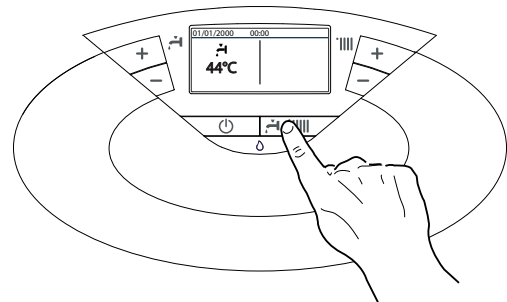

Kombinin kapatılması

Açma/kapama butonuna basarak kombiyi kapatabilirsiniz. Ekran kapanacaktır.

Donma koruma fonksiyonu aktif olarak kalır.

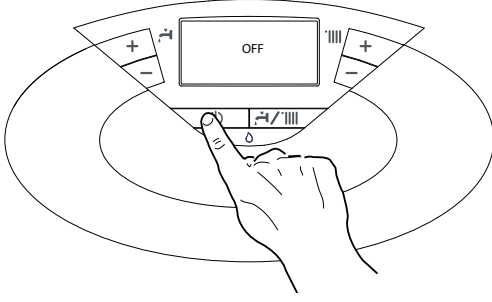

DİKKAT!!

Kombiyi tamamen kapatmak için harici sigortayı kapatın. Gaz vanasını da kapatmayı unutmayın.

Cihaz kapanma şartları

Kombi, kendi içinde gerektiğinde çalışmayı kapatan elektronik P.C.B. tarafından yapılan kontrollerle arızalara karşı korunmaktadır. Kombi bu şekilde durduğu zaman kontrol panosu ekranında kapanmanın türünü ve nedenini belirten bir kod gözükür. İki tür kapanma gerçekleşebilir:

Güvenlik kapanması

Bu tip hata "geçici"dir, yani kapanmaya neden olan sorun giderildiği anda kombi kendiliğinden çalışmaya başlar.

Ekranında kod ve hata tanımı görünür.

"Hata 110 - Çıkış sensörü bozuk"



Kapanmanın nedeni ortadan kalkar kalkmaz kombi çalışmaya başlar ve normal çalışmaya devam eder.

Kombi güvenlik nedeniyle durmuşken kontrol panosundaki Açma / Kapama düğmesiyle kapatıp tekrar açarak normal çalışma durumuna döndürmeyi denemek mümkündür.

Kombi hala güvenlik kapanması gösteriyorsa Açma / Kapama düğmesinden kapatın. Harici sigortayı kapalı konuma alın. Gaz vanasını kaptın ve Ariston Yetkili Servise haber verin

Yetersiz su dolaşımı nedeniyle güvenlik kapanması

Eğer ısıtma dolaşımındaki su basıncı yetersiz ise kombi güvenlik kapanmasına geçecektir.

Ekranında **"Hata 108 - Su doldurma gerekiyor"** görünür.

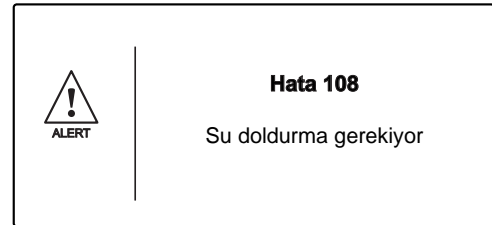

Bu durumda kombinin altındaki su doldurma musluğunu açarak sistemi yeniden doldurun.

Eğer basınç sık sık düşüyorsa sistemde bir su kaçağı söz konusu demektir. Bu durumda bir tesisatçı çağırmanız gerekir.

Cihazın çalışmasının bloke olması

Bu tip hata kalıcıdır ve kombi kendiliğinden çalışmaz.

Ekranda hata kodu ve açıklaması görünür. Reset butonuna basılarak normal çalışmaya dönülebilir.

Ekranda "Reset işlemi" ve "Hata çözüldü" görünür.

Eğer sorun birkaç resetleme denemesinden sonra hala ortadan kalkmamış ise Ariston Yetkili Servise haber veriniz.

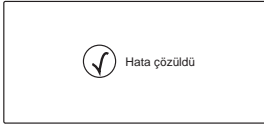

ÖNEMLİ

Eğer bu tür kapanma sık sık tekrarlıyor ise yardım için en yakın Ariston Yetkili Servise başvurunuz. Güvenlik nedeniyle kombi 15 dakikalık süre içinde en fazla 5 resetleme denemesine izin verecektir. Eğer kapanma seyrek gerçekleşiyor veya bir sefer karşılaşıldı ise bu bir sorun değildir.

İşlem kapanması hata tablosu

Gösterge	Açıklama
1 01	Aşırı ısınma
1 03	Akış kontrol hatası
1 04	Akış kontrol hatası
1 05	Akış kontrol hatası
1 06	Akış kontrol hatası
1 07	Akış kontrol hatası
1 08	Su doldurma gerekiyor
3 05	PCB hatası
3 06	PCB hatası
3 07	PCB hatası
5 01	Alev eksik

Donma Koruma Sistemi

Donma koruma fonksiyonu bütün diğer ayarlardan bağımsız olarak elektrik akımı devreye girdiği zaman ısıtma sistemi sıcaklık sensörü üzerinden çalışır. Eğer birincil devre sıcaklığı 8°C'nin altına düşerse pompa iki dakika süreyle çalışır.

Bu iki dakikalık (sabit) devridaim süresinden sonra kombi şunları kontrol eder:

- Eğer ısıtma sistemi çıkış sıcaklığı >8°C ise pompa durur.
- Eğer ısıtma sistemi çıkış sıcaklığı 4° ile 8°C arasında ise pompa iki dakika daha çalışır.
- Eğer ısıtma sistemi çıkış sıcaklığı <4°C ise, (en fazla 20 dakika) Kombi devreye girer (ısıtma modunda), sıcaklık 30°C'a ulaşana kadar brülör minimum güçte çalışır.

Donma koruma ancak şu durumlarda (kombinin normal çalışması halinde) çalışır:

- Sistem basıncı doğru,
- Kombi elektrik alıyor
- Harici sigorta açık konumda
- Yeterli miktarda gaz beslemesi var.

Kullanıcı ayarları

Kullanıcı ayarlarına girmek için OK butonuna basın, ekrandaki görüntü şu şekildedir:

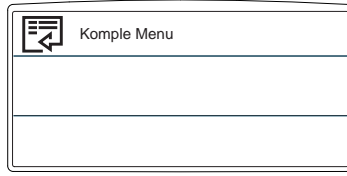

OK butonu ve Encoder düğmesi kullanılarak çeşitli parametrelere girilebilir ve değişiklik yapılabilir.

- Menu ve alt menüye giriş için OK butonuna basın.
- Menu ve alt menüyü kullanmak için Encoder düğmesini çevirin.
- Parametre ayarlarını değiştirmek için Encoder düğmesini çevirin.
- Yeni ayarları kaydetmek için OK butonuna basın.
- Normal gösterge ekranına gelene kadar ESC butonuna basın.

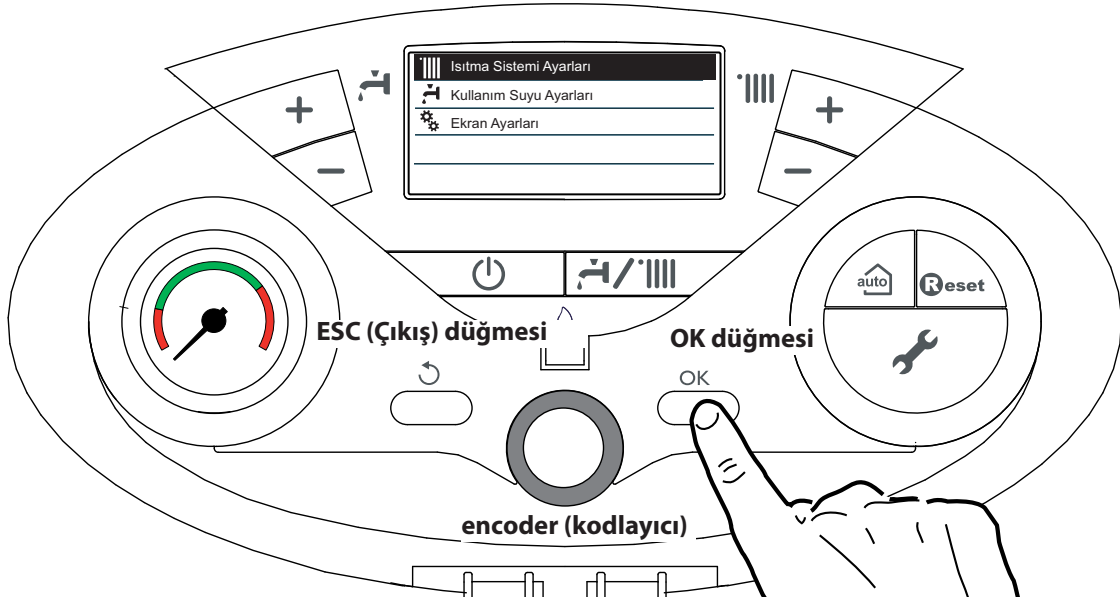

Kullanıcı - KOMPLE MENU				
Isıtma Sistemi Ayarları	Isıtma Sistemi Ayar Sıcaklığı	B1 Sıcaklık Ayarı	Kontrol panelini ayarlayın- 12 nolu butonlar	
		B2 Sıcaklık Ayarı	Sadece Çok Bölgeli modulle aktiftir	
		B3 Sıcaklık Ayarı	Sadece Çok Bölgeli modulle aktiftir	
Kullanım Suyu Ayarları	Kullanım Suyu Ayar Sıcaklığı	Devre Dışı (fabrika ayarı)	Kontrol panelini ayarlayın- 1 nolu butonlar	
		Zaman Ayarlı	Seçim için Encoder düğmesini çevirin ve OK butonuna basın. Ekranda COMFORT yazacaktır sayfa 10a bakın	
		Sürekli Aktif		
Ekran Ayarları	Lisan	Lisani Seçmek için Encoder düğmesini çevirin ve OK butonuna basın.		
	Zaman& Tarih	Zaman ve Tarih Ayarları bölümüne bakın- sayfa 13		
	Ana Ekran	Kombi Temel (fabrika ayarı)	Seçim için Encoder düğmesini çevirin ve OK butonuna basın	
		Kombi Bütün		
	Stanby'da Aydınlık	Seçim için Encoder düğmesini çevirin ve OK butonuna basın		
	Arka Aydınlatma	Zamanı (dakika) seçmek için Encoder düğmesini çevirin ve OK butonuna basın.		
Ana Ekran Zamanlama	Zamanı (dakika) seçmek için Encoder düğmesini çevirin ve OK butonuna basın.			

Lisan Ayarları

Lisanı ayarlamak için Kullanıcı Menusüne girin ve aşağıdaki işlemleri yapın:

- OK butonuna basın, ekranda "Komple Menu" görünür
- "Komple Menu"ye girmek için OK butonuna basın
- Encoderi çevirerek "Ekran Ayarları"nı seçin
- alt menüye girmek için OK butonuna basın
- "Lisan" alt menüsüne girmek için OK butonuna basın
- "Türkçe"yi seçmek için encoder düğmesini çevirin
- OK butonuna basın, ekranda "Lisan Seçimi Türkçe" yazacaktır
- Menuden çıkmak için ESC butonuna basın

Zaman ve tarih ayarları

Zaman ve tarihi ayarlamak için Kullanıcı Menusüne girin ve aşağıdaki işlemleri yapın:

- OK butonuna basın, ekranda "Komple Menu" görünür
- "Komple Menu"ye girmek için OK butonuna basın
- Encoderi çevirerek "Zaman&Tarih"i seçin
- alt menüye girmek için OK butonuna basın
- Gün ayarına girmek için OK butonuna basın (numara yanıp sönecektir)
- Encoder düğmesini çevirerek günü ayarlayın
- OK butonuna basarak onaylayın
- Encoder düğmesini çevirerek ayı seçin
- Ay ayarına girmek için OK butonuna basın (numara yanıp sönecektir)
- Encoder düğmesini çevirerek ayı ayarlayın
- OK butonuna basarak onaylayın
- Encoder düğmesini çevirerek yılı seçin
- Yıl ayarına girmek için OK butonuna basın (numara yanıp sönecektir)
- Encoder düğmesini çevirerek yılı ayarlayın
- OK butonuna basarak onaylayın
- Encoder düğmesini çevirerek saati seçin
- Saat ayarına girmek için OK butonuna basın (numara yanıp sönecektir)
- Encoder düğmesini çevirerek saati ayarlayın
- OK butonuna basarak onaylayın
- Encoder düğmesini çevirerek dakikayı seçin
- Dakika ayarına girmek için OK butonuna basın (numara yanıp sönecektir)
- Encoder düğmesini çevirerek dakikayı ayarlayın
- OK butonuna basarak onaylayın
- Menuden çıkmak için ESC butonuna basın

AUTO düğmesi – Sıcaklık ayarlama aktivasyonu

AUTO fonksiyonu, kombinin dış çevre şartlarına ve içinde kurulduğu sisteme uyumlu çalışmasını sağlar.

Bu sayede hem parçaların aşınmasında ciddi oranda azalma sağlayarak, hem de para, enerji veya verimlilikten ödün vermeden, mümkün olan en kısa sürede rahat bir oda sıcaklığına ulaşılır

Aslında, normal kombilerde ısıtma sıcaklığı, gerçekten soğuk günde etkili ısınmayı garantileyebilmek için yüksek bir sıcaklığa (70 – 80 °C) ayarlanır, ancak sonbaharın ve kışın (sayıca çok daha fazla olan) daha az soğuk günlerinde bu sıcaklık fazla gelir. Bu alışkanlık oda termostatı kapandıktan sonra odanın fazla ısınmasına, ve sonuç olarak enerji israfına ve rahatsız edici koşullara neden olur.

Yeni AUTO fonksiyonu kombinin "kontrolünü ele alır", ve çevre şartlarına, kombiye bağlı harici cihazlara ve kendisinden istenen performans düzeyine göre en iyi çalışma şeklini seçer. Sürekli olarak çevre şartlarına ve istenen oda sıcaklığına göre hangi güç seviyesinde çalışacağına karar verir.

Ana Ekran**Fabrika Ayarı- Kombi Temel**

Ana ekranı ayarlamak için Kullanıcı Menusüne girin ve aşağıdaki işlemleri yapın:

- OK butonuna basın, ekranda "Komple Menu" görünür
- "Komple Menu"ye girmek için OK butonuna basın
- Encoderi çevirerek "Ekran Ayarları"nı seçin
- "Ekran Ayarları"na girmek için OK butonuna basın
- Encoder düğmesini çevirerek "Kombi Bütün"ü seçin
- Ayarları kaydetmek için OK butonuna basın
- Menuden çıkmak için ESC butonuna basın

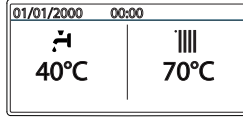
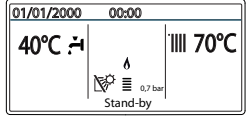
Kombi Temel	Kombi Bütün
 <p>Kombi Temel ekran seçeneğindeki ekran göstergesi şu şekildedir:</p> <ul style="list-style-type: none"> - Zaman ve tarih - Çalışma konumu ayarı - Sıcaklık ayarı - Comfort fonksiyonu - Auto fonksiyonu 	 <p>Kombi Komple ekran seçeneğindeki ekran göstergesi şu şekildedir:</p> <ul style="list-style-type: none"> - Zaman ve tarih - Çalışma konumu ayarı - Sıcaklık ayarı - Comfort fonksiyonu - Auto fonksiyonu - Dijital basınç göstergesi - Çalışma konumu bilgi yazısı - kombi çalışma gücü ve alev göstergesi - solar sıcaklık sensörü bağlı

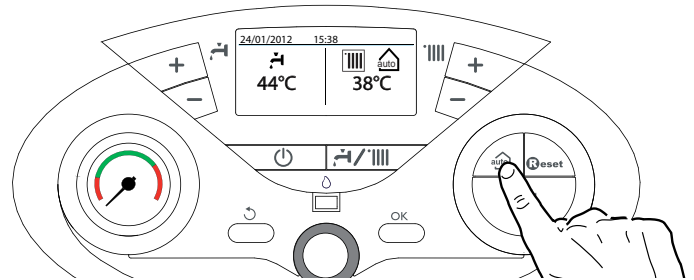

Yoğuşma suyunun atılması

Yüksek verimle çalışan cihazlarda bir miktar yoğuşma suyu meydana gelir ve bu yoğuşma suyu dışarı atılmalıdır.

Bunun için kazanda herhangi bir yoğuşma suyu birikmesine mani olacak plastik bir boru kullanılmalıdır. Bu boru gerektiği zaman kontrol edilebilecek bir yoğuşma gider sifonuna bağlanmalıdır.

Bu tarz bağlantılar için o ülkede geçerli olan standartlara uyulmalı ve eğer varsa yerel kamu ve sağlık birimlerinin yönetmeliklerine de uyulmalıdır.

Yoğuşma çıkış borusunun yerleştirilmesine de dikkat edilmelidir.

- Yerleştirildiğinde boru kırılmamalıdır.

- Deveboynu şeklini almamalıdır.

- Temiz olmalıdır.

Yoğuşma suyunun tahliyesi için yürürlükteki kurallara uygun olan boruları kullanınız.

Yoğuşma suyunun pH (asitlik derecesi) 2'ye yakın olduğundan herhangi bir işlem yapılmadan önce gerekli koruma tedbirleri alınmalıdır.

⚠ Cihazın ilk kez kullanılmasından önce, sifon su ile doldurulmalıdır. Bunu yapmak için kazanın atık gaz çıkışından, baca bağlantısını yapmadan önce yaklaşık ¼ litre su düşünüz veya kazanın altına bağlanan sifonu açın su ile doldurun ve tekrar yerine takın.

⚠ Uyarı! Sifonda yetersiz su olması durumunda kazanın civarına atık gaz kaçması olabilir.

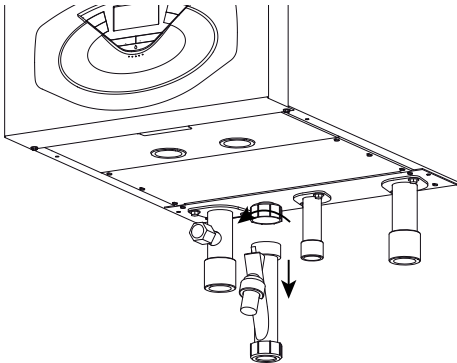
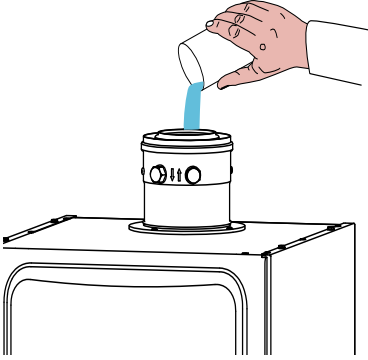

Baca bağlantısı

Kazan B modunda (gerekli havayı odadan alan) ve C modunda (gerekli havayı dışarıdan alan –hermetik) çalışmak için tasarlanmıştır. Baca bağlantılarını yaparken, hava geliş hattının atık gaz sızıntısı olmaması için, sızdırmazlık elemanlarına dikkat ediniz.

Yatay kit yoğunlaşma suyunun boşalması için kazana doğru %3 lük bir aşağı eğimle bağlanmalıdır.

B tipi bir tesisat yapılmışsa, kazanın koyulduğu oda mevcut yönetmeliklere uygun olarak hava girişleriyle donatılmalıdır. İçinde korozyon yapacak buhar olan ortamlarda (örneğin: çamaşır hane, kuaförler, galvanik kaplama yapılan yerler vb.) havanın dışarıdan alındığı C tipi tesisat yapılmalıdır. Bu şekilde kazan korozyonun zararlı etkilerinden korunabilir.

Koaksiyal besleme/egzoz bağlantısı kullanılıyorsa mutlaka orijinal aksesuarlar kullanılmalıdır.

Egzoz gaz çıkışı yanıcı maddelerle temas etmemeli yakınına koyulmamalıdır ve içinde yanıcı madde olan bina duvarları içinden geçmemelidir.

Eski bir kazan değiştiriliyorsa kazana ait havalandırma ve egzoz sistemi de değiştirilmelidir.

Atık gaz çıkışı bağlantısında erkek/dişi kaplin ve conta kullanılmalıdır. Kaplinler yoğunlaşma suyunun tersi yöne bakacak şekilde takılmalıdır.

Kazan tipleri

– Hava besleme/egzozun koaksiyel olarak bağlandığı kazanlar,
– Egzoz ve dışarıdan hava alışı ayrı olarak bağlandığı kazanlar.
Bağlantı boyları ve yön değişikliği ayrıntıları için lütfen "egzoz tipleri" tablosuna bakınız.

Emme ve egzoz çıkışları için bağlantı kitleri, farklı montaj çözümlerine uygun olarak, cihazdan ayrı olarak verilir.

Eğer atık gaz borularında herhangi bir basınç düşmesi olursa atık gaz aksesuarları kataloğuna bakınız. Borular için ölçüleri hesaplarken direnci hesaplayınız.

Hesaplama metodu, eşdeğer uzunluk değerleri ve montaj örnekleri için lütfen atık gaz aksesuarları kataloğuna bakınız.



UYARI Atık gaz egzoz ve havalandırma borularının tıkalı ve kapalı olmamalarına dikkat ediniz.

Atık gaz egzoz borusu boyunca herhangi bir kaçak olmamasına dikkat ediniz

GENUS PREMIUM HP 45/65 cihazları 80/125 ölçülerindeki koaksiyal atık gaz emme/egzoz için tasarlanmıştır. Egzoz gazı emme ve egzoz kolektörünü verilen vidalarla bağlayın. Contaların doğru koyulduklarına emin olun.

Ayrı egzoz sistemi kullanılacaksa ona uygun adaptör kullanılmalıdır.

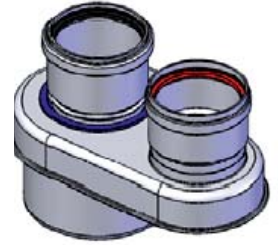
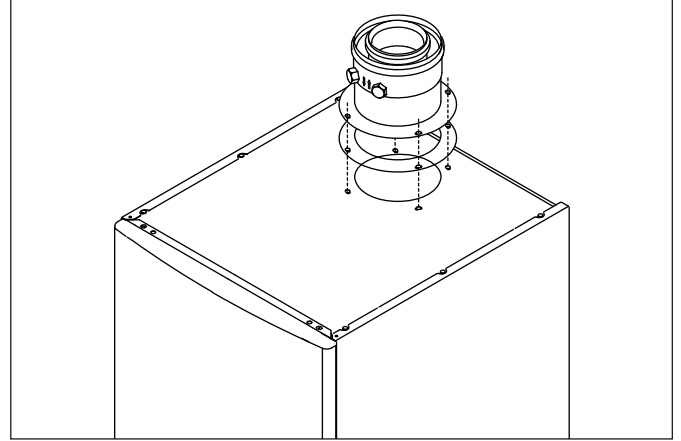
**GENUS PREMIUM HP 85/100/115/150**

cihazları 100/110 ölçülerindeki ikiz borulu egzoz sistemi için tasarlanmıştır, ancak adaptör kullanılmasına ihtiyaç vardır.

Koaksiyal sistem kullanılacaksa ona uygun adaptör kullanılmalıdır.



Atık gaz egzoz çıkışı uzunlukları

Tipi		Egzoz-hava borusu maksimum uzunluğu (m)				Boru çapı (mm)
		45		65		
		MIN	MAKS	MIN	MAKS	
Koaksiyal sistem	C13 C33 C43	1	12	1	8	ø 80/125
	B33	1	12	1	8	
İkiz borulu sistem	C13 C23	S1 = S2		S1 = S2		ø 80/80
	C33 C43	0,5 / 0,5	24/24	0,5 / 0,5	15/15	
	C53 C83	1 + S2		1 + S2		ø 80/80
	B23	1	49	1	16	
	B23	0,5	49	0,5	30	ø 80

Tipi		Egzoz-hava borusu maksimum uzunluğu (m)				Boru çapı (mm)
		85		100		
		MIN	MAKS	MIN	MAKS	
Koaksiyal sistem	C13 C33 C43	1	5	1	5	ø 110/150
	B33	1	5	1	5	
İkiz borulu sistem	C13 C23	S1 = S2		S1 = S2		ø 100/110
	C33 C43	0,5 / 0,5	24/24	0,5 / 0,5	24/24	
	C53 C83	1 + S2		1 + S2		ø 100/110
	B23	1	49	1	49	
	B23	0,5	49	0,5	49	ø 100/110

Tipi		Egzoz-hava borusu maksimum uzunluğu (m)				Boru çapı (mm)
		115		150		
		MIN	MAKS	MIN	MAKS	
Koaksiyal sistem	C13 C33 C43					ø 110/150
	B33					
İkiz borulu sistem	C13 C23	S1 = S2		S1 = S2		ø 100/110
	C33 C43	0,5 / 0,5	21/21	0,5 / 0,5	14/14	
	C53 C83	1 + S2		1 + S2		ø 100/110
	B23	1	44	1	27	
	B23	0,5	43	0,5	28	ø 100/110

S1=hava emiş S2=Atık gaz egzoz

Hava emiş/atık gaz çıkışı tipleri

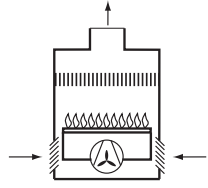
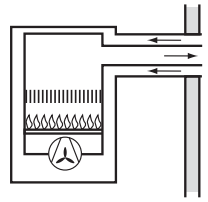
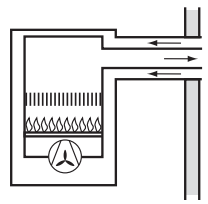
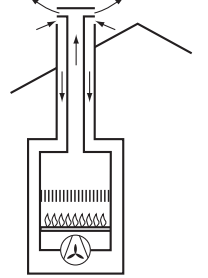
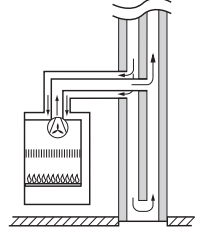
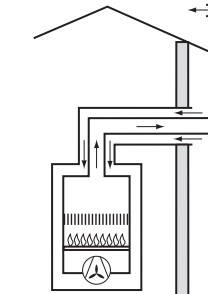
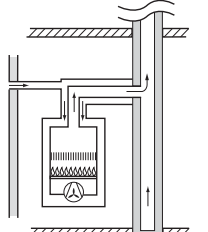
Ortamdan gelen yanma havası		
B23	Temiz havayı ortamdan kullanarak, atık gazın dış ortama bağlantısı	
B33	Temiz havayı ortamdan kullanarak, atık gazın bacaya bağlantısı	
Dışardan gelen yanma havası		
C13	Hermetik kullanım; dış ortamdan temiz hava alıp, atık gazın dış ortama verilmesi	
C33	Hermetik kullanım; dikey bağlantı ile dış ortamdan temiz hava alıp, atık gazın dış ortama verilmesi	
C43	Bina bacasına temiz hava / atık gaz bağlantısı	
C53	Yatay dış ortamdan temiz hava, dikey atık gaz bağlantıları	
C83	Temiz havanın dış ortamdan alınıp, atık gazın bacaya bağlantısı	

**UYARI**

Kazan üzerinde herhangi bir çalışma yapmadan önce, ilk olarak harici çift kutuplu şalteri keserek cihazı elektrikten ayırınız.

Elektrik bağlantıları

Emniyeti artırmak için kalifiye bir elektrik teknisyeninden elektrik sisteminin baştan aşağı kontrol edilmesini isteyin.

İmalatçı firma uygun bir toprak hattı olamamasından veya ana elektrik besleme şebekesindeki düzensizliklerden kaynaklanan herhangi bir arızadan sorumluluk kabul etmez.

Sistemin kazan tarafından maksimum kapasitede çekilecek elektrik yüküne dayanacağından emin olunuz (bu değer cihazın etiketinde belirtilmiştir). Besleme kablolarının uygun ve kesitlerinin 1,5mm² den küçük olmamasını sağlayın.

Cihazın doğru çalışması isteniyorsa muhakkak etkin bir toprak hattına bağlanmalıdır.

Elektrik besleme kablosu 220V-50Hz devresine bağlanmalı ve bağlantıda L-N polaritesine dikkat edilmelidir.

Önemli!

Elektrik besleme kablosunun değişmesi gerektiği durumlarda orijinal kablo için Ariston'a başvurunuz.

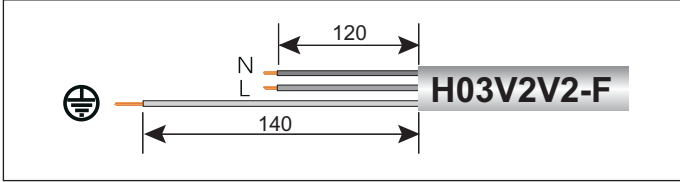
**ÖNEMLİ!**

Elektrik şebekesine bağlantı sabit bağlantı olmalıdır (üzerinde çıkartılabilir bir fiş olmamalıdır). Ayrıca minimum kontak açıklığı 3mm olan çift kutuplu bir anahtar kullanılmalıdır.

Üçlü priz benzeri çoklu bağlantılar veya adaptörlerin kullanılması kesinlikle yasaktır.

Kazan yıldırım etkisinden kaynaklanan etkilere karşı korunaklı değildir. Eğer ana sigortaların değişmesi gerekiyorsa 2A lik hızlı tip sigorta kullanınız.

UYARI

Opsiyonel çevre ünitelerine bağlantı ve bu ünitelerin kablolarının yerleştirilmesi için, lütfen bu ünitelerin montajı ile ilgili kılavuzlara başvurunuz.

**Devreye alma
İlk çalıştırma**

(ARISTON Yetkili Servisi tarafından yapılmalıdır):

1. Şu işlemleri yapınız/kontrol ediniz:

- Gaz vanası kapalı olmalıdır;
- Elektrik bağlantısı doğru yapılmalıdır. Her durumda yeşil/sarı renkteki toprak kablosu uygun bir toprak hattına bağlanmalıdır.
- Otomatik hava tahliye prujörün kapağını kaldırmak için bir tornavida kullanın;
- Kazanı çalıştırın (ON/OFF düğmesine basarak) ve MODE düğmesi yardımıyla herhangi bir ısıtma veya sıcak su talebinin yapılmadığı bekleme durumuna alın.

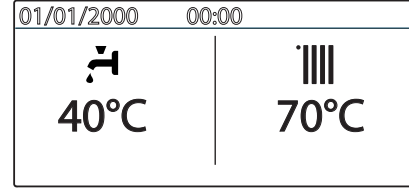

- ESC düğmesine 5 sn basarak cihazı hava atma konumuna alın. Kazan hava atma çevrimine başlayacaktır bu yaklaşık 7 dk. sürer. Eğer önceden durdurmak isterseniz ESC düğmesine basınız.

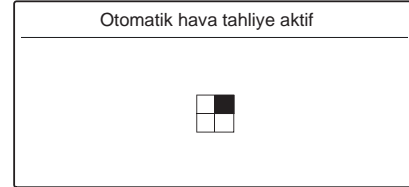

- Bu işlem tamamlanınca, sistemin havasının tamamen atılmış olduğunu kontrol edin. Hava tam olarak atılmamışsa çevrimi tekrarlayın.
 - Radyatörlerin havasını alın.
 - Sistemin tesisat basıncını ölçün (ekrandan) ve 1,2 barın üzerinde olduğunu görün; eğer değilse, ekranda yetersiz basınç işareti çıkar. Bu durumda kombi yeniden doldurulmalıdır.
 - Atık gazın atıldığı egzoz donanımı uygun olmalı herhangi bir tıkanıklık engelleme olmamalıdır.
 - Odada gerekli hava havalandırma girişleri açık olmalıdır (B tip tesisat için).
 - Yoğuşuk sifonu dolu olmalıdır. Eğer değilse doldurulmalıdır. NOT: eğer kazan uzun süre kullanılmıyacaksa, sifon kazan tekrar çalıştırılana kadar doldurulmamalıdır. Ortama atık gaz yayılabileceği için sifon boşken kazan çalıştırılmamalıdır.
2. Gaz vanası açın ve kazan bağlantı contası dâhil, bağlantıların sızdırlıklarını kontrol edin. Gaz sayacından bu arada gaz geçmediğini görün. Herhangi bir kaçak varsa ortadan kaldırın.
 3. Kazanı MODE düğmesiyle ısıtma veya sıcak su konumlarından birini seçerek çalıştırın

Fonksiyonun tarifi**Hava atma çevrimi**

Doldurma işlemi sırasında sisteme fazla hava girişi olmuşsa, hava alma çevrimi ESC düğmesine 5 sn basılarak devreye alınabilir. Kazan yaklaşık 7 dakika sürecek bir çevrime başlar. Bu çevrim tamamlandığında ekran tekrar eski haline döner. Bu çevrim, eğer gerekiyorsa, tekrarlanabilir veya ESC düğmesine tekrar basılarak durdurulabilir. Ekran normal duruma geçene kadar ESC düğmesine basınız.

Baca temizleme fonksiyonu ve yanma analizi

Kazanda yanma gazı sıcaklığını, yanma havasını ve atık gaz çıkış kolektörü dışındaki O2 ve CO2 yüzdelerini ölçmek için iki adet ölçme tapası bulunur.

Bu tapalara üzerlerindeki kapaklar tornavida ile çıkartılarak erişilebilir.

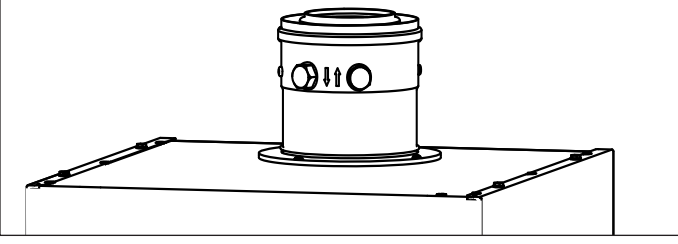

Gaz ayar kontrolü

Yanma analizi için, baca temizleme fonksiyonu aktif edilmelidir.

Maksimum gaz akışında yanma analizi

(sadece ARISTON Yetkili Servisi tarafından yapılmalıdır)

Baca temizleme fonksiyonunu maksimum ısıtma veya ısıtma talebine karşılık gelen maksimum sıcak su üretimi için çalıştırın.

Reset butonuna 5 sn basarak Baca Temizleme Fonksiyonunu aktif edin.

Dikkat! Baca Temizleme Fonksiyonu aktif iken kazandan çıkan su sıcaklığı 65 °C den daha fazla olabilir.

Ekranında Baca Temizleme Fonksiyonunun maks. ısıtma gücünde aktif olduğu görünür

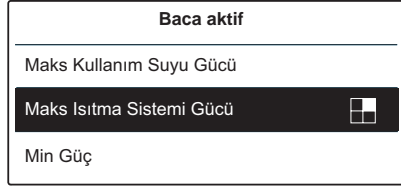

Düğmeyi çevirerek maks. Kullanım suyu gücünü seçin

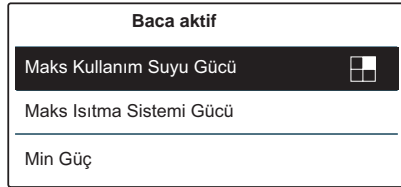

Yanma analizi yapmadan önce kazanın kararlı hale gelmesini bekleyin. Aşağıdaki tabloya göre CO2 değerini kontrol edin.

CO ₂	MAKSİMUM	MİNİMUM
	CO ₂ (%)	
G20	9,0 ± 0,2	8,4 ± 0,2
G31	9,8 ± 0,2	9,2 ± 0,2

Dikkat!
Maks ile min ayarlar arasında %CO2 min farkı 0,6 dır

Eğer kaydedilen değerler tablodakilerle uyuşmuyorsa aşağıda belirtildiği gibi ayarlama yapınız.

- Gaz valfi basınç regülatörünü uygun kanallı bir tornavida ile çevirerek ayarlayın: kaydedilen CO2 değerini düşürmek için saat yönüne artırmak için saatin tersi yönüne çevirin. Vida çok hassas olduğundan çok az çeviriniz.
- Birkaç saniye CO2 değerinin kararlı hale gelmesini bekleyin daha sonra değeri kontrol edin ve gerekiyorsa prosedürü tekrarlayın
- Kalibrasyon işlemi tamamlandığında CO2 değerini minimum güçte de kontrol edin.

GENUS PREMIUM EVO HP 45/65/85/100

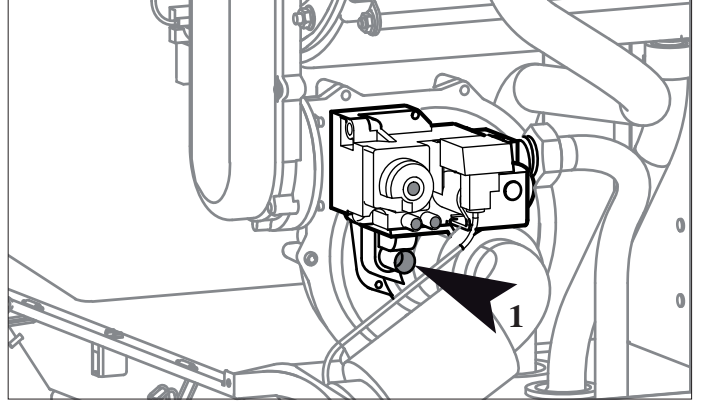

GENUS PREMIUM EVO HP 115/150

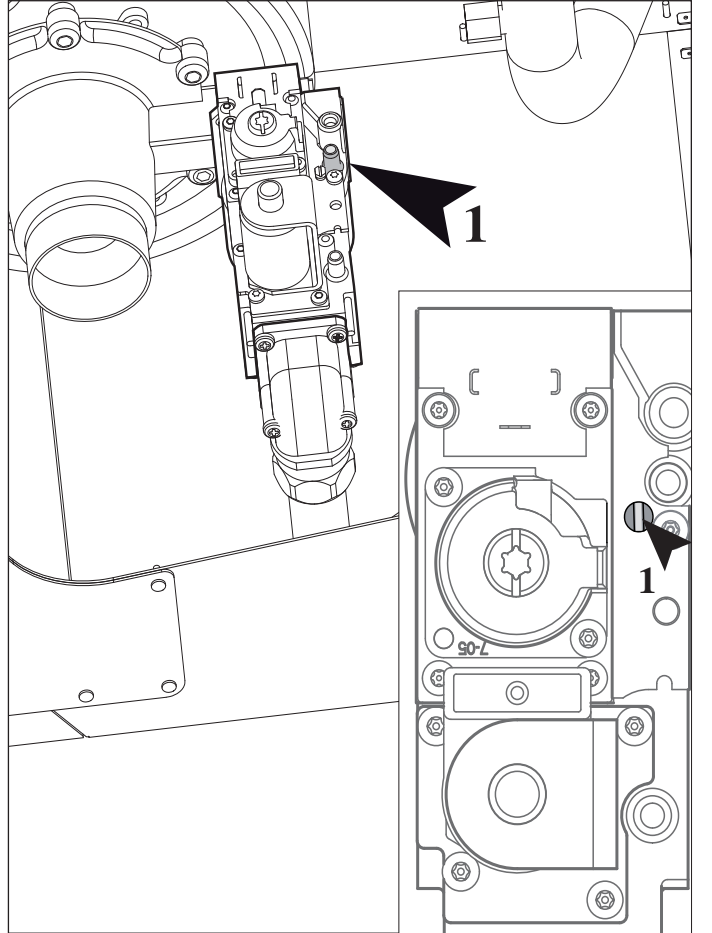

Önemli not: Susturucuyu çıkartmayın (Eğer varsa)

Kazan kapağı açıkken CO2 değeri %0,3 düşer.

Minimum gaz akışında yanma analizi (sadece ARISTON Yetkili Servisi tarafından yapılmalıdır)

Temizleme fonksiyonunu ısıtma veya sıcak su için minimum güçte çalıştırın. Düğmeyi çevirerek min gücü seçin.

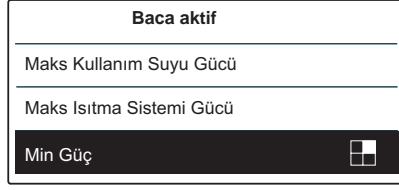

Yanma analizi yapmadan önce kazanın kararlı hale gelmesini bekleyin. Aşağıdaki tabloya göre CO2 değerini kontrol edin.

Önemli not: Susturucuyu çıkartmayın. Kazan kapağı açıkken CO2 değeri %0,3 düşer.

Eğer kaydedilen değerler tablodakilerle uyuşmuyorsa aşağıda belirtildiği gibi ayarlama yapınız

- Gaz valfi basınç regülatörünü kapağını çıkartarak uygun bir yıldız tornavida ile çevirerek ayarlayın: kaydedilen CO2 değerini düşürmek için saat yönüne artırmak için saatin tersi yönüne çevirin. Vida çok hassas olduğundan çok az çeviriniz.
- Birkaç saniye CO2 değerinin kararlı hale gelmesini bekleyin daha sonra değeri kontrol edin ve gerekiyorsa prosedürü tekrarlayın.
- Kalibrasyon işlemi tamamlandığında CO2 değerini maksimum güçte de kontrol edin.
- Eğer ölçme sonunda değerler sınırın içindeyse ilave ayar yapmaya gerek yoktur.

GENUS PREMIUM EVO HP 45/65/85/100

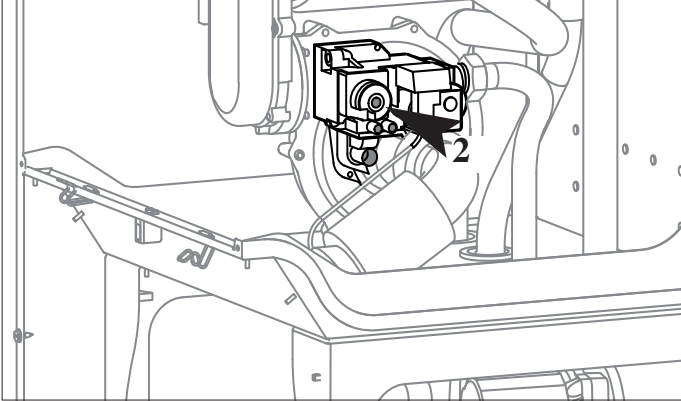

GENUS PREMIUM EVO HP 115/150

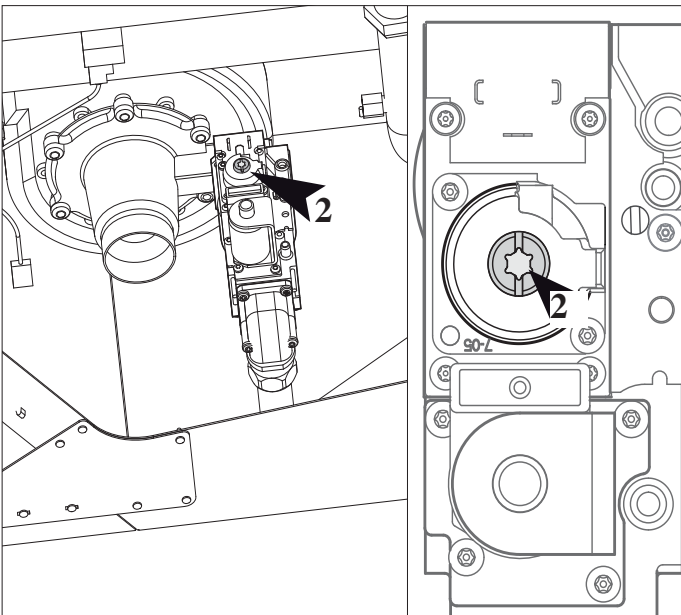

Baca temizleme fonksiyonu

Cihazın ana kartı kazanı maksimum veya minimum güçte zorlu olarak çalıştırabilir:

Baca temizleme fonksiyonunu devreye sokmak için RESET düğmesine 5 sn basılır. Kazan maksimum ısıtma gücüne geçer ve ekranda soldaki yazı görülür;

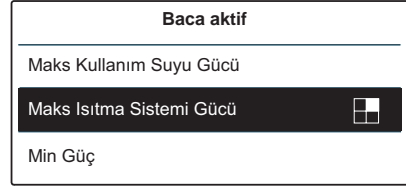

Maksimum sıcak su gücünde çalışması için, düğmeyi çevirin, ekranda sol taraftaki şekil görülür;

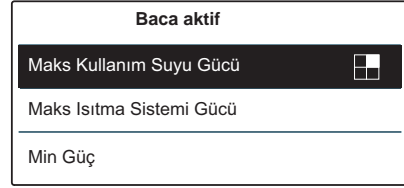

Minimum sıcak su üretme kapasitesi fonksiyonunu seçmek için düğmeyi çevirin, ekranda sol taraftaki şekil görülür;

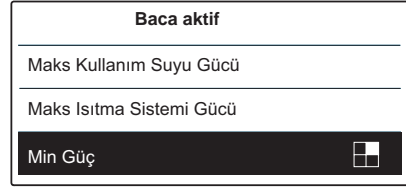

Bu fonksiyon otomatik olarak 30 dk. sonra veya tekrar RESET düğmesine basılarak durdurulabilir.

Not: Cihaz minimum veya maksimum güçte çalışmaya menü 7 ile zorlu olarak geçirilebilir (bakınız ekran-ayarlar-diyagnostik menü).

UYARI: Maksimum kapasitede çalıştırmada tesisata su 88°C dan fazla sıcaklıkta yollanmaz. Bu nedenle yerden ısıtma gibi düşük sıcaklık gerektiren çalıştırmalardan kaçınınız.

Gaz türünün değişmesi

Kazanlarımız Doğalgaz (metan) veya LPG ile çalışmak üzere tasarlanmıştır. Eğer birinden diğerine geçmek istiyorsanız, ARISTON Yetkili Servislerinden biriyle temas kurmalısınız

Bakım

ARISTON mizle kazan için yıllık bakım ve kontrol anlaşması yapmanız tavsiye edilir.

Doğru bakım her zaman sistemin işletim giderlerinde tasarruf sağlar

GARANTİ SÜRESİ :

Cihazınızın tüm parçaları için 2 sene garanti süresi vardır.

Cihaz Garanti kartında yazılan koşullara uyulması gereklidir.

NOT: Cihazlarımızın Gümrük ve Ticaret Bakanlığı'na belirtilmiş kullanım ömrü 10 yıldır.

KAZANLARIN ENERJİ TÜKETİMİ AÇISINDAN VERİMLİ KULLANIMINA İLİŞKİN BİLGİLER

Konutlarda enerjinin verimli kullanılması konusunda yapılması gereken önlemler aşağıda yer almaktadır.

- Bina duvarlarından % 25- 40 ısı kaybı olmaktadır. Öncelikle alınacak önlem, bina yalıtımlarının iyileştirilmesidir. Bu amaçla bina dış duvarlarına dışarıdan veya içerden yalıtım yapılması gerekmektedir.
- Çatılardan % 20- 25 ısı kaybı olmaktadır. Soğuk çatılarda çatı arasına "TS 825 Binalarda Isı Yalıtım Kuralları" standardında tanımlanan birinci bölge için 8 cm, ikinci bölge için 10 cm, üçüncü bölge için 14 cm ve dördüncü bölge için 18 cm kalınlığında olmak üzere, ısı geçirgenlik katsayısı en fazla $W/m^2 \cdot K$ olan uygun özellikte yalıtım malzemesi kullanılmak suretiyle yalıtılmalıdır.
- Evlerde kapı ve pencerelerin hava ve nem sızdırmazlığı yalıtım süngeri, plastik bant, pencere contası vb. malzemelerle sağlanmalıdır. Kırık pencere camları değiştirilmeli veya sızdırmaz şekilde bantlanmalıdır. Pencerelerin eskiyen macunları yenilenmeli, gevşeyen camların sızdırmazlığı macun vb. maddelerle giderilmelidir.
- Pencerelere çift cam yaptırılması, panjur ve kepenkle kapatılması ısı kayıplarını önemli ölçüde azaltacaktır. Bunların yapılamaması halinde pencerelerin şeffaf naylon ile içten veya dıştan koruyucu bir örtü ile kaplanması sağlanmalıdır.
- Kapı ve pencere kasalarının duvar ile bağlantı yerlerinde hava ve nem sızıntısı varsa alçı, siva, macun, silikon vb. dolgu malzemeleri ile kapatılmalıdır.
- Evlerin dışı açılan kapıları ile ısıtılmayan bölümlere (banyo, hol, tuvalet vb.) ait kapılar mümkün olduğunca açık bırakılmamalıdır.
- Soğuk hava girişinin büyük bölümü kapının alt tarafından olur. Kapının altına esnek bir malzemeyi takınız, yapıştırınız.
- Apartman kapıları açık bırakılmamalı, çift kapı veya otomatik kapatma sistemleri uygulanmalıdır.
- Kış aylarında camların daha iyi ışık alacak şekilde temizlenmesi, geceleri perdelerin kapalı tutulması; gündüzleri ise güneş ışığını direkt alan; güney, batı, güneydoğu ve güneybatıya bakan perdelerin açık tutulması, kuzeye bakan perde, panjur veya kepenklerin kapalı tutulması yerinde olacaktır.
- Kışın evlerle ortam sıcaklığı gereğinden fazla yükseltilmemelidir.
- Evlerdeki sıcaklığın çok fazla olduğu durumlarda; pencereleri açmak yerine ısıtıcıların ayarı düşürülmelidir.
- Nemli hava ısıyı iyi tutar. Kışın odaların sıcaklığını yükseltmek için radyatörlerin üzerine veya dilimlerin arasına ya da ısıtıcıların üzerine su dolu kaplar koyarak ortam nemlendirilmelidir. Havanın % 50-55 oranında nemlendirilmesi, buharlaşmanın azalması ve daha az ısı kaybından dolayı ortam sıcaklığının 2-3 °C daha fazla hissedilmesini sağlar.
- Evlerde radyatörlerden yayılan ısı akışını engellemek için üzeri ve önleri kapatılmamalıdır. Radyatör üzerine mermer vb. malzemeler konulmamalı, örtü örtülmemelidir, radyatör üzerinde çamaşır kurutulmamalıdır.
- Radyatör arkalarına, radyatörle duvar arasına, bir tarafı alüminyum folyo kaplı ısı yalıtım levhaları yerleştirilmelidir.
- Evlerde kullanılmayan bölümlerin radyatörleri en düşük seviyede ısınacak şekilde ayarlanmalıdır. Ayrıca ısıtılmayan bölümlerden geçen sıcak su borularının yalıtımı yapılmalıdır.
- Binalarda ısıtmada kullanılan kalorifer, kombi vb. ısıtma tesisatları ile havalandırma ve iklimlendirme tesisatlarının enerji verimlerinin yüksek olması ve bu cihazların tasarım ve işletmesinden kaynaklanan verimsizliklerin önlenmesi gerekmektedir.
- Kış aylarında iç hacimlerdeki havanın temizlenmesi amacıyla, pencerelerin günde bir saatten fazla açık kalmamasına özen gösterilmelidir.
- Zorunlu haller dışında elektrik ile ısınma ve/veya sıcak su temini yapılmamalıdır.
- Her ısıtma sezonu öncesinde, ısıtma sistemlerinin bakım ve kontrolü, baca gazı ölçümlerine dayalı brülör ayarlarını da kapsayacak şekilde yapılmalı veya yaptırılmalıdır.
- Doğalgaz kullanımı halinde yüksek verim sağlayan yoğuşmalı kazan ve kombiler tercih edilmelidir.
- Kazan ve kombilerin ısıtma ihtiyacı olmayan bir yerde bulunması halinde bu alandaki boru ve tanklara ısı yalıtımı yaptırılmalıdır.
- Binalarda kombi sıcaklığını dış hava sıcaklığına göre ayarlayan kontrol sistemleri kullanılmalıdır.
- "TS 2164 Kalorifer Tesisatı Projelendirme Kuralları" standardındaki iç hacim konfor sıcaklıklarının aşılması için normal radyatör vanaları yerine radyatörün sıcaklığını oda sıcaklığına göre ayarlayan, termostatik vanalar kullanılmalıdır. Bu durumda termostatik vananın otomatik olarak kapatılması veya kısılması suretiyle, radyatörün gereksiz yere ısı yayması önlenerek enerji tasarrufu sağlamak mümkündür.
- Kışın kalın ve koyu renkli giyinerek ısınma cihazlarının asgari düzeyde kullanılması sağlanmalıdır.
- Mümkünse sıcak su elde etmek için, ekstra satılan aksesuarlarımızla kolayca cihazlarınıza bağlanabilen güneş panellerini kullanınız.
- Enerjiji etkin, verimli kullanan projeleri, teknolojileri kullanınız; yeni yapılan konutlarınızda ısı yalıtımı kuralları standardı olan; TS 825'i uygulatınız.

Ariston Thermo Romania srl

Str. Giacomo Puccini, nr. 8A, sector 2, Bucuresti
Fax. +4 (01) 231947
e-mail: service.ro@aristonthermo.com
www.aristonheating.ro

Ariston Thermo Polska Sp. z o.o.

31-408 Kraków, ul. Pociuszka 3
Tel. 012/4205279 do 85
Fax 012/4205281
e.mail: service.pl@aristonthermo.com
www.ariston.com/pl

Ariston Thermo Hungaria kft

Hun utca 2 - 1135 Budapest
Tel./Fax +36 1 237-11-10
www.aristonfutes.hu

Ariston Thermo Rus LLC

Россия, 127015, Москва, ул. Большая
Новодмитровская, 14, стр. 1, офис 626
Office phone: Тел. (495) 213 03 00, 213 03 01
E-mail: service.ru@aristonthermo.com
www.ariston.com

Ariston Thermo Ukraine LLC

str. Shelkovichnaya 42-44
Office phone: +380 44 496 25 18
E-mail: info.ua@aristonthermo.com
www.aristonthermo.com.ua

İMALATÇI FİRMA

Ariston Thermo SpA

Viale A. Merloni, 45
60044 Fabriano (AN)
www.ariston.com/it

İTHALATÇI FİRMA

**Ariston Thermo Isıtma ve
Soğutma Sistemleri**

İthalat İhracat ve Dağıtım Ltd. Şti.

Şakayık Sk. Nişantaşı Plaza No: 38/2
Kat:1 Teşvikiye 34365 İstanbul - Türkiye
Tel: (+90 212) 373 57 00
Faks: (+90 212) 240 74 51
e-mail: info@aristonthermo.com
www.ariston.com

**Ücretsiz Danışma Hattı
0800 211 00 68**

**Müşteri Hizmetleri
444 82 84**