



ARISTON

IT

GB

RU

Scaldacqua elettrici

Electric water heaters

Электрический водонагреватель

IT Istruzioni per l'installazione, l'uso, la manutenzione pag. 4

GB Instructions for installation, use, maintenance pag. 12

RU Инструкция по установке, Эксплуатации и обслуживанию 20

PER LE INSTALLAZIONI IN ITALIA

**Il dispositivo contro le sovrappressioni,
ove fornito in dotazione con il prodotto,
non è un gruppo di sicurezza idraulica.**

Ai sensi della **CIRCOLARE DEL MINISTERO DELLE ATTIVITA' PRODUTTIVE DEL 26 MARZO 2003, N. 9571**, l'installazione alla rete idrica degli scaldacqua ad accumulo di uso domestico e similare deve avvenire tramite un gruppo sicurezza idraulica, i criteri per la cui progettazione, costruzione e funzionamento sono definiti dalla **NORMA EUROPEA UNI EN 1487:2002** oppure dalle equivalenti norme in vigore.

Tale **GRUPPO DI SICUREZZA IDRAULICA** deve comprendere almeno:

- un rubinetto di intercettazione;
- una valvola di ritegno;
- un dispositivo di controllo della valvola di ritegno;
- una valvola di sicurezza;
- un dispositivo di interruzione di carico idraulico.

I suddetti accessori sono necessari ai fini dell'esercizio in sicurezza degli scaldacqua medesimi.

La pressione di esercizio massima deve essere di **0,7 MPa (7 bar)**

Durante la fase di riscaldamento dell'acqua il gocciolamento del dispositivo è normale, in quanto dovuto all'espansione del volume di acqua all'interno del prodotto.

Per questo motivo **E' NECESSARIO** collegare lo scarico della valvola ad una tubazione di scarico dell'abitazione (vedi libretto di istruzioni Norme di installazione – Collegamento idraulico).





I codici per questi accessori sono:

- Gruppo di sicurezza idraulico 1/2" Cod. **877084**
(per prodotti con tubi di entrata con diametri 1/2")
- Gruppo di sicurezza idraulico 3/4" Cod. **877085**
(per prodotti con tubi di entrata con diametri 3/4")
- Gruppo di sicurezza idraulico 1" Cod. **885516**
(per prodotti con tubi di entrata con diametri 1")
- Sifone 1" Cod. **877086**

AVVERTENZE GENERALI



1. Il presente libretto costituisce parte integrante ed essenziale del prodotto. Va conservato con cura e dovrà sempre accompagnare l'apparecchio anche in caso di sua cessione ad altro proprietario o utente e/o di trasferimento su altro impianto.
2. Leggere attentamente le istruzioni e le avvertenze contenute nel presente libretto, in quanto forniscono importanti indicazioni riguardanti la sicurezza d'installazione, d'uso e di manutenzione.
3. L'installazione è a cura dell'acquirente e deve essere realizzata da personale qualificato seguendo le istruzioni riportate su questo libretto.
4. È vietata l'utilizzazione di questo apparecchio per scopi diversi da quanto specificato. La ditta costruttrice non è considerata responsabile per eventuali danni derivanti da usi impropri, erronei ed irragionevoli o da un mancato rispetto delle istruzioni riportate su questo libretto.
5. L'installazione, la manutenzione e qualsiasi altro intervento, devono essere effettuate da personale qualificato nel rispetto delle norme vigenti e delle indicazioni fornite dalla ditta costruttrice.
6. Un'errata installazione può causare danni a persone, animali e cose per i quali la ditta costruttrice non è responsabile.
7. Gli elementi di imballaggio (grafie, sacchetti in plastica, polistirolo espanso, ecc.) non devono essere lasciati alla portata dei bambini in quanto fonti di pericolo.
8. Questo apparecchio non è previsto per essere utilizzato da persone (compresi i bambini) con ridotte capacità fisiche, sensoriali, o da persone prive di esperienza o di conoscenza, a meno che esse non siano controllate ed istruite relativamente all'uso dell'apparecchio da persone responsabili per la loro sicurezza. I bambini devono essere controllati da persone responsabili per la loro sicurezza che si assicurino che essi non giochino con l'apparecchio.
9. È vietato toccare l'apparecchio se si è a piedi nudi o con parti del corpo bagnate.
Eventuali riparazioni devono essere effettuate solamente da personale qualificato utilizzando esclusivamente ricambi originali. Il mancato rispetto di quanto sopra può compromettere la sicurezza e fa decadere ogni responsabilità del costruttore.
11. La temperatura dell'acqua calda è regolata da un termostato di funzionamento che funge anche da dispositivo di sicurezza riarmabile per evitare pericolosi incrementi di temperatura.
12. La connessione elettrica deve essere realizzata come indicato nel relativo paragrafo.
13. Il dispositivo contro le sovrappressioni, qualora fosse fornito unitamente all'apparecchio, non deve essere manomesso e deve essere sostituito con altri idonei qualora non fosse conforme alle norme e leggi vigenti.
14. Nessun oggetto infiammabile deve trovarsi nelle vicinanze dell'apparecchio.

Legenda simboli:

Simbolo	Significato
	Il mancato rispetto dell'avvertenza comporta rischio di lesioni, in determinate circostanze anche mortali, per le persone
	Il mancato rispetto dell'avvertenza comporta rischio di danneggiamenti, in determinate circostanze anche gravi, per oggetti, piante o animali
	Obbligo di attenersi alle norme di sicurezza generali e specifiche del prodotto.

NORME DI SICUREZZA GENERALI

Rif.	Avvertenza	Rischio	Simb.
1	Non effettuare operazioni che implichino l'apertura dell'apparecchio e la rimozione dalla sua installazione	Folgorazione per presenza di componenti sotto tensione Lesioni personali per ustioni per presenza di componenti surriscaldati o per ferite per presenza di bordi e protuberanze taglienti	
2	Non avviare o spegnere l'apparecchio inserendo o staccando la spina del cavo di alimentazione elettrica	Folgorazione per danneggiamento del cavo, o della spina, o della presa	
3	Non danneggiare il cavo di alimentazione elettrica	Folgorazione per presenza di fili scoperti sotto tensione	
4	Non lasciare oggetti sull'apparecchio	Lesioni personali per la caduta dell'oggetto a seguito di vibrazioni	
		Danneggiamento dell'apparecchio o degli oggetti sottostanti per la caduta dell'oggetto a seguito di vibrazioni	
5	Non salire sull'apparecchio	Lesioni personali per la caduta dall'apparecchio	
		Danneggiamento dell'apparecchio o degli oggetti sottostanti per la caduta dell'apparecchio a seguito del distacco dal fissaggio	

Rif.	Avvertenza	Rischio	Simb.
6	Non effettuare operazioni di pulizia dell'apparecchio senza aver prima spento l'apparecchio, staccato la spina o disinserito l'interruttore dedicato	Folgorazione per presenza di componenti sotto tensione	
7	Installare l'apparecchio su parete solida, non soggetta a vibrazioni	Caduta dell'apparecchio per cedimento della parete, o rumorosità durante il funzionamento	
8	Eseguire i collegamenti elettrici con conduttori di sezione adeguata	Incendio per surriscaldamento dovuto al passaggio di corrente elettrica in cavi sottodimensionati	
9	Ripristinare tutte le funzioni di sicurezza e controllo interessate da un intervento sull'apparecchio ed accertarne la funzionalità prima della rimessa in servizio	Danneggiamento o blocco dell'apparecchio per funzionamento fuori controllo	

NORME DI SICUREZZA SPECIFICHE DEL PRODOTTO

Rif.	Avvertenza	Rischio	Simb.
10	Svuotare i componenti che potrebbero contenere acqua calda, attivando eventuali sfiiati, prima della loro manipolazione	Lesioni personali per ustioni	
11	Effettuare la disincrostazione da calcare di componenti attenendosi a quanto specificato nella "scheda di sicurezza" del prodotto usato, aerando l'ambiente, indossando indumenti protettivi, evitando miscelazioni di prodotti diversi, proteggendo l'apparecchio e gli oggetti circostanti	Lesioni personali per contatto di pelle o occhi con sostanze acide, inalazione o ingestione agenti chimici nocivi	
		Danneggiamento dell'apparecchio o di oggetti circostanti per corrosione da sostanze acide	
12	Non utilizzare insetticidi, solventi o detersivi aggressivi per la pulizia dell'apparecchio	Danneggiamento delle parti in materiale plastico o verniciate	

CARATTERISTICHE TECNICHE

Per le caratteristiche tecniche fate riferimento ai dati di targa (etichetta collocata in prossimità dei tubi d'ingresso ed uscita acqua).

Modello	30	BASE				TOP			
		50	80	100	30	50	80	100	
Peso Teorico kg.	14	20	26	30	14,3	20,5	27,5	32	

Questo apparecchio è conforme alle prescrizioni della direttiva EMC 89/336/CEE relativa alla compatibilità elettromagnetica.

Identificazione del modello prodotto

Per identificare il modello di prodotto acquistato fare riferimento alle figure 3,4,5 e 6 in fondo al presente libretto e alla seguente indicazione:

- BASE: modelli dotati di interfaccia utente rappresentata in figura 3 o 4
- TOP: modelli dotati di interfaccia utente rappresentata in figura 5 o 6

NORME DI INSTALLAZIONE (per l'installatore)



ATTENZIONE! Seguire scrupolosamente le avvertenze generali e le norme di sicurezza elencate all'inizio del testo, attenendosi obbligatoriamente a quanto indicato.

L'installazione e la messa in funzione dello scaldacqua devono essere effettuate da personale abilitato in conformità alle normative vigenti e ad eventuali prescrizioni delle autorità locali e di enti preposti alla salute pubblica.

L'apparecchio serve a riscaldare l'acqua ad una temperatura inferiore a quella di ebollizione. Esso deve essere allacciato ad una rete di adduzione di acqua sanitaria dimensionata in base alle sue prestazioni e capacità.

Prima di collegare l'apparecchio è necessario:

- Controllare che le caratteristiche (riferirsi ai dati di targa) soddisfino le necessità del cliente.
- Verificare che l'installazione sia conforme al grado IP (protezione alla penetrazione di fluidi) dell'apparecchio secondo le normative vigenti.
- Leggere quanto riportato sull'etichetta dell'imballo e sulla targhetta caratteristiche.

Installazione dell'apparecchio

Questo apparecchio è progettato per essere installato esclusivamente all'interno di locali in conformità alle normative vigenti ed inoltre richiede il rispetto delle seguenti avvertenze relative alla presenza di:

- **Umidità:** non installare l'apparecchio in locali chiusi (non ventilati) ed umidi.
- **Gelo:** non installare l'apparecchio in ambienti in cui è probabile l'abbassamento di temperature a livelli critici con rischio di formazione di ghiaccio.
- **Raggi solari:** non esporre l'apparecchio direttamente ai raggi solari, anche in presenza di vetrate.
- **Polvere/vapori/gas:** non installare l'apparecchio in presenza di ambienti particolarmente aggressivi come vapori acidi, polveri o saturi di gas.
- **Scariche elettriche:** non installare l'apparecchio direttamente sulle linee elettriche non protette da sbalzi di tensione.

In caso di pareti realizzate con mattoni o blocchi forati, tramezzi di limitata staticità, o comunque di murature diverse da quelle indicate, è necessario procedere ad una verifica statica preliminare del sistema di supporto.

I ganci di attacco a muro debbono essere tali da sostenere un peso triplo di quello dello scaldacqua pieno d'acqua. Si consigliano ganci con diametro di almeno 12 mm.

Le norme locali possono prevedere restrizioni per l'installazione nelle stanze da bagno. Rispettare dunque le distanze minime previste dalle normative vigenti.

L'apparecchio (A fig. 1) va installato quanto più vicino ai punti di utilizzazione per limitare le dispersioni di calore lungo le tubazioni.

Per rendere più agevoli le varie manutenzioni, prevedere uno spazio di almeno 50 cm per accedere alle parti elettriche.

Installazione multiposizione

Il prodotto può essere installato sia in configurazione Verticale (rif. Fig 2a) che in configurazione Orizzontale (rif. Fig 2b). Nell'installazione orizzontale, ruotare l'apparecchio in senso orario in modo tale che i tubi dell'acqua si trovino a sinistra (tubo acqua fredda in basso).

COLLEGAMENTO IDRAULICO

Collegare l'ingresso e l'uscita dello scaldacqua con tubi o raccordi resistenti, oltre che alla pressione di esercizio, alla temperatura dell'acqua calda che normalmente può raggiungere e anche superare gli 80° C. Sono pertanto sconsigliati i materiali che non resistono a tali temperature.

Avvitare al tubo di ingresso acqua dell'apparecchio, contraddistinto dal collarino di colore blu, un raccordo a "T". Su tale raccordo avvitare, da una parte un rubinetto per lo svuotamento dello scaldabagno (B fig. 2) manovrabile solo con l'uso di un utensile, dall'altro il dispositivo contro le sovrappressioni (A fig. 2).

ATTENZIONE! Per le nazioni che hanno recepito la normativa europea EN 1487:2000 il dispositivo contro le sovrappressioni eventualmente in dotazione con il prodotto non è conforme alle normative nazionali. Il dispositivo a norma deve avere pressione massima di 0,7 MPa (7 bar) e comprendere almeno: un rubinetto di intercettazione, una valvola di ritegno, un dispositivo di controllo della valvola di ritegno, una valvola di sicurezza, un dispositivo di interruzione di carico idraulico.

L'uscita di scarico del dispositivo deve essere collegata ad una tubatura di scarico con un diametro almeno uguale a quella di collegamento dell'apparecchio, tramite un imbuto che permetta una distanza d'aria di minimo 20 mm con possibilità di controllo visivo per evitare che, in caso di intervento del dispositivo stesso, si provochino danni a persone, animali e cose, per i quali il costruttore non è responsabile. Collegare tramite flessibile, al tubo dell'acqua fredda di rete, l'ingresso del dispositivo contro le sovrappressioni, se necessario utilizzando un rubinetto di intercettazione (D fig. 2). Prevedere inoltre, in caso di apertura del rubinetto di svuotamento un tubo di scarico acqua applicato all'uscita C fig. 2.

Nell'avvitare il dispositivo contro le sovrappressioni non forzarlo a fine corsa e non manomettere lo stesso.

Un gocciolamento del dispositivo contro le sovrappressioni è normale nella fase di riscaldamento; per questo motivo è necessario collegare lo scarico, lasciato comunque sempre aperto all'atmosfera, con un tubo di drenaggio installato in pendenza continua verso il basso ed in luogo privo di ghiaccio. Nel caso esistesse una pressione di rete vicina ai valori di taratura della valvola, è necessario applicare un riduttore di pressione il più lontano possibile dall'apparecchio. Nell'eventualità che si decida per l'installazione dei gruppi miscelatori (rubinetteria o doccia), prevedere a spurgare

le tubazioni da eventuali impurità che potrebbero danneggiarli.

La durata dello scaldacqua è condizionata dal buon funzionamento del sistema di protezione galvanico, pertanto l'apparecchio non può essere utilizzato in presenza di acque con durezza permanente inferiore a 12°F.

Nel caso, invece, di acque con durezza particolarmente elevata, si avrà una notevole e rapida formazione di calcare all'interno dell'apparecchio, con conseguente perdita di efficienza e danneggiamento della resistenza elettrica.

Collegamento elettrico

Prima di effettuare qualsiasi intervento, scollegare l'apparecchio dalla rete elettrica tramite l'interruttore esterno.

Per una maggiore sicurezza effettuare un controllo accurato dell'impianto elettrico verificandone la conformità alle norme vigenti, in quanto il costruttore dell'apparecchio non è responsabile per eventuali danni causati dalla mancanza di messa a terra dell'impianto o per anomalie di alimentazione elettrica.

Verificare che l'impianto sia adeguato alla potenza massima assorbita dallo scaldacqua (riferirsi ai dati di targa) e che la sezione dei cavi per i collegamenti elettrici sia idonea, e conforme alla normativa vigente.

Sono vietate prese multiple, prolunghe o adattatori.

E' vietato utilizzare i tubi dell'impianto idraulico, di riscaldamento e del gas per il collegamento di terra dell'apparecchio.

Se l'apparecchio è fornito di cavo di alimentazione, qualora si renda necessaria la sua sostituzione, occorre utilizzare un cavo delle stesse caratteristiche (tipo H05VV-F 3x1,5mm², diametro 8,5 mm). Il cavo di alimentazione (tipo H05 V V-F 3x1,5 diametro 8,5 mm) deve essere introdotto nell'apposito foro situato nella parte posteriore dell'apparecchio e fatto scorrere fino a fargli raggiungere la morsetteria (M fig. 7a), infine bloccare i singoli cavetti serrando le apposite viti.

Per l'esclusione dell'apparecchio dalla rete deve essere utilizzato un interruttore bipolare rispondente alle vigenti norme CEI-EN (apertura contatti di almeno 3 mm., meglio se provvisto di fusibili).

La messa a terra dell'apparecchio è obbligatoria e il cavo di terra (che deve essere di colore giallo-verde e più lungo di quelli delle fasi) va fissato al morsetto in corrispondenza del simbolo  (G fig. 7a).

Bloccare il cavo di alimentazione sulla calottina con l'apposito fermacavo fornito in dotazione.

Prima della messa in funzione controllare che la tensione di rete sia conforme al valore di targa dell'apparecchio.

Se l'apparecchio non è fornito di cavo di alimentazione, le modalità di installazione deve essere scelta tra le seguenti:

- collegamento alla rete fissa con tubo rigido (se l'apparecchio non è fornito di fermacavo);
- con cavo flessibile (tipo H05VV-F 3x1,5mm², diametro 8,5 mm), qualora l'apparecchio sia fornito di fermacavo.

Messa in funzione e collaudo

Prima di dare tensione, effettuare il riempimento della caldaia con l'acqua di rete.

Tale riempimento si effettua aprendo il rubinetto centrale dell'impianto domestico e quello dell'acqua calda fino alla fuoriuscita di tutta l'aria dalla caldaia. Verificare visivamente l'esistenza di eventuali perdite d'acqua anche dalla flangia, eventualmente serrare con moderazione.

Dare tensione agendo sull'interruttore.

Attenzione! per modelli TOP (dotati di interfaccia utente rappresentata in figura 5 o 6), nel caso si effettui un'installazione orizzontale è necessario configurare la corretta visualizzazione del display premendo il tasto "mode" e il tasto "eco" contemporaneamente per 5 secondi.

NORME DI MANUTENZIONE (per personale autorizzato)



ATTENZIONE! Seguire scrupolosamente le avvertenze generali e le norme di sicurezza elencate all'inizio del testo, attenendosi obbligatoriamente a quanto indicato.

Tutti gli interventi e le operazioni di manutenzione debbono essere effettuati da personale abilitato (in possesso dei requisiti richiesti dalle norme vigenti in materia).

Prima di chiedere comunque l'intervento dell'Assistenza Tecnica per un sospetto guasto, verificare che il mancato funzionamento non dipenda da altre cause quali, ad esempio, temporanea mancanza di acqua o di energia elettrica.

Svuotamento dell'apparecchio

E' indispensabile svuotare l'apparecchio se deve rimanere inutilizzato in un locale sottoposto al gelo.

Quando si rende necessario, procedere allo svuotamento dell'apparecchio come di seguito:

- scollegare l'apparecchio dalla rete elettrica;
- chiudere il rubinetto di intercettazione, se installato (D fig. 2), altrimenti il rubinetto centrale dell'impianto domestico;
- aprire il rubinetto dell'acqua calda (lavabo o vasca da bagno);
- aprire il rubinetto B (fig. 2).

Eventuale sostituzione di particolari



ATTENZIONE! Disinserire l'apparecchio dalla rete elettrica prima di ogni intervento sul prodotto.

Rimuovendo la calotta in plastica si può intervenire sulle parti elettriche (fig 7a).

Per intervenire sulle aste porta-sensori (Rif. K) occorre scollegare i cavetti (Rif. F) dalla scheda elettronica e sfilarle dalla propria sede facendo attenzione a non fletterle eccessivamente.

Per intervenire sulla scheda di potenza (Rif. Z) scollegare i cavi (Rif. C, Y, F e P) e svitare le viti.

Per intervenire sul pannello comandi fare riferimento alla figura 7b. Rimuovere la cornice in plastica (Rif. A), svitare le 4 viti frontali (Rif. B), scollegare il cavo (Rif. Y), svitare le 4 viti posteriori (Rif. C).

Durante la fase di rimontaggio fare attenzione affinché la posizione di tutti i componenti sia quella originaria.

Per poter intervenire sulle resistenze e sugli anodi, bisogna prima svuotare l'apparecchio.

Svitare i bulloni (C fig. 8) e togliere le flange (F fig. 8). Alle flange sono accoppiate le resistenze e gli anodi. Durante la fase di rimontaggio fare attenzione affinché la posizione delle sonde termostato e delle resistenze siano quelle originali (fig. 7a e 8). Fare attenzione che il piatto flangia con la scritta colorata H.E.1 o H.E.2, sia montato sulla caldaia contrassegnata dalla stessa scritta.

Dopo ogni rimozione è consigliabile la sostituzione della guarnizione flangia (Z fig. 9).

Attenzione! L'inversione delle resistenze comporta il malfunzionamento dell'apparecchio. Intervenire su una resistenza alla volta e smontare la seconda solo dopo aver rimontato la prima.

Utilizzare soltanto ricambi originali

Manutenzioni periodiche

Per ottenere il buon rendimento dell'apparecchio è opportuno procedere alla disincrostazione delle resistenze (R fig.9) ogni due anni circa.

L'operazione, se non si vogliono adoperare acidi adatti allo scopo, può essere effettuata sbriciolando la crosta di calcare facendo attenzione a non danneggiare la corazzata della resistenza.

Gli anodi di magnesio (N fig. 9) devono essere sostituiti ogni due anni (esclusi i prodotti con caldaia in acciaio inossidabile). Per sostituirli bisogna smontare le resistenze e svitarli dalla relativa staffa di sostegno.

Il tubo di by-pass (X fig 7a) va ispezionato solo in caso di guasto dovuto alla sua ostruzione. Per ispezionarlo svitare le due ghiera (Rif. W fig. 7a).

Dispositivo contro le sovrappressioni

Il dispositivo contro le sovrappressioni deve essere fatto funzionare regolarmente (ogni mese) per rimuovere i depositi di calcare e per verificare che non sia bloccato.

NORME D'USO PER L'UTENTE



ATTENZIONE! Seguire scrupolosamente le avvertenze generali e le norme di sicurezza elencate all'inizio del testo, attenendosi obbligatoriamente a quanto indicato.

Raccomandazioni per l'utente

- Evitare di posizionare sotto lo scaldacqua qualsiasi oggetto e/o apparecchio che possa essere danneggiato da una eventuale perdita d'acqua.
- In caso di inutilizzo prolungato dell'acqua è necessario:
 - > togliere l'alimentazione elettrica all'apparecchio portando l'interruttore esterno in posizione "OFF";
 - > chiudere i rubinetti del circuito idraulico.
- L'acqua calda con una temperatura oltre i 50°C ai rubinetti di utilizzo può causare immediatamente serie bruciature o gravi ustioni. Bambini, disabili ed anziani sono esposti maggiormente al rischio di ustioni. E' vietato all'utente eseguire manutenzioni ordinarie e straordinarie sull'apparecchio. In caso di sostituzione del cavo di alimentazione elettrica, rivolgersi a personale qualificato. Per la pulizia delle parti esterne è necessario un panno umido imbevuto di acqua saponata.

Reset/Diagnostica

- Per i modelli BASE (dotati di interfaccia utente rappresentata nelle figure 3 e 4):
Nel momento in cui si verifica uno dei guasti descritti sotto, l'apparecchio entra in stato di fault e tutti i led del pannello comandi lampeggiano contemporaneamente.

Diagnostica: per attivare la diagnostica premere per 5 secondi il tasto (⏏) (Rif. A).

L'indicazione del tipo di guasto è fornita tramite i 5 led (Rif. 1→5) secondo lo schema seguente:

Led rif. 1 – Guasto interno della scheda;

Led rif. 3 – Sonde di temperatura rotte (aperte o in corto circuito) - caldaia di outlet

Led rif. 5 – Sovratemperatura acqua rilevata da singolo sensore - caldaia outlet;

Led rif. 4 e 5 – Sovratemperatura generale (guasto della scheda) - caldaia outlet.

Led rif. 3 e 5 – Errore differenziale sonde - caldaia outlet;

Led rif. 3 e 4 – Mancato riscaldamento dell'acqua con resistenza alimentata - caldaia outlet;

Led rif. 3, 4 e 5 – Funzionamento senza acqua - caldaia outlet.
 Led rif. 2 e 3 – Sonde di temperatura rotte (aperte o in corto circuito) - caldaia di inlet
 Led rif. 2 e 5 – Sovratemperatura acqua rilevata da singolo sensore - caldaia inlet;
 Led rif. 2, 4 e 5 – Sovratemperatura generale (guasto della scheda) - caldaia inlet.
 Led rif. 2, 3 e 5 – Errore differenziale sonde - caldaia inlet;
 Led rif. 2, 3 e 4 – mancato riscaldamento dell'acqua con resistenza alimentata - caldaia inlet;
 Led rif. 2, 3, 4 e 5 – Funzionamento senza acqua - caldaia inlet.

Per uscire dalla diagnostica premere il tasto  (Rif. A) oppure attendere 25 sec.

- Per i modelli TOP (dotati di interfaccia utente rappresentata nelle figure 5 e 6):
 Nel momento in cui si verifica un guasto l'apparecchio entra in stato di fault e il corrispondente codice di errore lampeggia sul display (es. E01).
 Gli errori codificati sono i seguenti:
 E01 – Guasto interno della scheda;
 E10 – Sonde di temperatura rotte (aperte o in corto circuito) - caldaia di outlet
 E11 – Sovratemperatura acqua rilevata da singolo sensore - caldaia outlet;
 E12 – Sovratemperatura generale (guasto della scheda) - caldaia outlet.
 E13 – Errore differenziale sonde - caldaia outlet;
 E14 – Mancato riscaldamento dell'acqua con resistenza alimentata - caldaia outlet;
 E15 – Funzionamento senza acqua - caldaia outlet.
 E20 – Sonde di temperatura rotte (aperte o in corto circuito) - caldaia di inlet
 E21 – Sovratemperatura acqua rilevata da singolo sensore - caldaia inlet;
 E22 – Sovratemperatura generale (guasto della scheda) - caldaia inlet.
 E23 – Errore differenziale sonde - caldaia inlet;
 E24 – mancato riscaldamento dell'acqua con resistenza alimentata - caldaia inlet;
 E25 – Funzionamento senza acqua - caldaia inlet.

Reset: per fare il reset dell'apparecchio spegnere e riaccendere il prodotto tramite il tasto  (Fig. 3-4-5-6, Rif. A). Se la causa del guasto è scomparsa al momento del reset, l'apparecchio riprende a funzionare regolarmente. In caso contrario il display continua a mostrare il codice di errore e occorre chiedere l'intervento dell'Assistenza Tecnica.

Funzione anti-legionella

La funzione anti-legionella (disattivata per default) consiste in un ciclo di riscaldamento dell'acqua a 70°C in modo da svolgere un'azione di disinfezione termica contro i relativi batteri.

Il primo ciclo inizia dopo 3 giorni dall'accensione del prodotto. I cicli successivi vengono effettuati ogni 30 giorni (qualora nel periodo l'acqua non sia stata portata almeno una volta a 70°C). Quando il prodotto è spento, la funzione anti-legionella è disattivata. Nel caso di spegnimento dell'apparecchio durante il ciclo anti-legionella, il prodotto si spegne e la funzione viene disattivata. Al termine di ogni ciclo, la temperatura di utilizzo ritorna alla temperatura precedentemente impostata dall'utente.

- Per i modelli BASE (dotati di interfaccia utente rappresentata nelle figure 3 e 4):
 L'attivazione del ciclo anti-legionella è visualizzata come una normale impostazione della temperatura a 70°C.
 Per disattivare in modo permanente la funzione anti-legionella tenere premuti contemporaneamente i tasti "ECO" e "+" per 4 sec.; a conferma dell'avvenuta disattivazione il led 40°C lampeggerà rapidamente per 4 sec.
 Per riattivare la funzione anti-legionella, ripetere l'operazione sopra descritta; a conferma dell'avvenuta riattivazione il led 70°C lampeggerà rapidamente per 4 sec.
- Per i modelli TOP (dotati di interfaccia utente rappresentata nelle figure 5 e 6).
 Durante il ciclo anti-legionella, il display mostra alternativamente la temperatura dell'acqua e la scritta "-Ab-".
 Per disattivare/attivare la funzione, con il prodotto funzionante, tenere premuto il tasto "mode" per 3 sec. Impostare "Ab 0" (per la disattivazione della funzione) o "Ab 1" (per l'attivazione della funzione) tramite la manopola "set" e confermare premendo la manopola stessa. A conferma dell'avvenuta disattivazione/attivazione, il prodotto torna nello stato normale di funzionamento.

Impostazione/modifica dell'orario locale

(Solo per i modelli TOP, dotati di interfaccia utente rappresentata nelle figure 5 e 6)

Per modificare l'ora locale, nel caso di prima accensione, il prodotto chiede automaticamente di impostare l'orario corretto; nel caso di accensioni successive tenere premuta per 3 secondi la manopola "set". Modificare l'ora corrente ruotando la manopola "set" e confermare l'ora premendo la stessa manopola. Ripetere l'operazione per l'impostazione dei minuti.

Regolazione della temperatura e attivazione funzioni dell'apparecchio

- Per modelli BASE (dotati di interfaccia utente rappresentata nelle figure 3 e 4):
 Per accendere l'apparecchio premere il tasto  (Rif. A). Impostare la temperatura desiderata scegliendo un livello tra 40°C e 80°C, usando i pulsanti "+" e "-". Durante la fase di riscaldamento, i led (Rif. 1-5) relativi alla temperatura

raggiunta dall'acqua sono accesi fissi; quelli successivi, fino alla temperatura impostata, lampeggiano progressivamente. Se la temperatura si abbassa, per esempio in seguito a prelievo di acqua, il riscaldamento si riattiva automaticamente ed i led compresi tra l'ultimo acceso fisso e quello relativo alla temperatura impostata riprendono a lampeggiare progressivamente.

Alla prima accensione il prodotto si posiziona sulla temperatura di 70°C.

In caso di mancanza di alimentazione, o se invece il prodotto viene spento utilizzando il pulsante  (Rif. A), rimane memorizzata l'ultima temperatura impostata.

Durante la fase di riscaldamento può verificarsi una leggera rumorosità dovuta al riscaldamento dell'acqua.

- Per i modelli TOP (dotati di interfaccia utente rappresentata nelle figure 5 e 6):

Per accendere l'apparecchio premere il tasto  (Rif. A). Le onde ai lati del display (Rif. C) rimangono accese durante la fase di riscaldamento.

Il prodotto può funzionare in 4 modalità: Manuale, Programmazione 1, Programmazione 2 e Programmazione 1e2. Ad ogni tocco del tasto "mode" viene selezionata una diversa modalità di funzionamento (visualizzata sul display tramite il relativo simbolo: P1, P2, Man). La selezione delle funzioni è ciclica e segue quest'ordine: "P1" → "P2" → "P1eP2" → "Manuale" → "P1" ecc.

I programmi "P1" e "P2" sono impostati per default agli orari 07:00 e 19:00 e alla temperatura di 70°C.

La funzione "**Manuale**" (simbolo "**Man**" acceso) permette di impostare la temperatura desiderata semplicemente ruotando la manopola "set" fino alla visualizzazione della temperatura scelta (l'intervallo di regolazione è di 40°C-80°C). Cliccando la stessa manopola l'impostazione viene memorizzata e il prodotto inizia a lavorare in "manuale".

ECO: Se la funzione "Manuale" è utilizzata in abbinamento con la funzione "ECO" (vedi paragrafo "Funzione ECO"), la temperatura viene impostata automaticamente dal prodotto stesso, pertanto la manopola "set" è disattivata e, se ruotata, il display mostra la scritta "ECO" per 3 sec. Se si desidera modificare la temperatura è necessario disattivare la funzione "ECO".

Le funzioni "**Programmazione 1**" (simbolo "**P1**" acceso), "**Programmazione 2**" (simbolo "**P2**" acceso) e "**Programmazione 1e2**" (simboli "**P1eP2**" accessi) permettono di programmare 1 o 2 orari della giornata in cui si desidera avere acqua calda. Premere il tasto "mode" fino al lampeggio dei simboli della programmazione desiderata. A questo punto impostare l'orario in cui si desidera avere acqua calda ruotando la manopola "set" (selezione dell'orario tramite scatti di 30 minuti) e cliccando per memorizzare l'impostazione; quindi impostare la temperatura desiderata dell'acqua ruotando la manopola set e cliccando per memorizzare l'impostazione. Il prodotto inizia a lavorare in "P1" o "P2". Qualora sia stata scelta la "P1eP2" ripetere l'impostazione dell'orario e della temperatura per il secondo programma. Nei periodi in cui non è espressamente previsto l'utilizzo di acqua calda, il riscaldamento dell'acqua è disattivato. I singoli programmi "P1" o "P2" sono equivalenti e sono configurabili indipendentemente dall'utente per una maggiore flessibilità.

Quando una delle funzioni programmazione ("P1" o "P2" o "P1eP2") è attiva, la manopola "set" è disattivata e, se ruotata, il display mostra la scritta "Pr" per 3 sec. Se si desidera modificare i parametri è necessario premere la manopola "set".

ECO PLUS: Se una delle funzioni programmazione ("P1" o "P2" o "P1eP2") è utilizzata in abbinamento con la funzione "ECO" (vedi paragrafo "Funzione ECO"), la temperatura viene impostata automaticamente dal prodotto stesso. Pertanto è possibile solo impostare l'orario desiderato di disponibilità acqua calda. Se la manopola "set" viene ruotata, il display mostrerà la scritta "PLUS" per 3 sec. la quale indica il funzionamento di queste due modalità contemporaneamente. Questo modo di funzionamento garantisce il maggior risparmio energetico.

N.B.: per qualsiasi impostazione, se l'utente non effettua alcuna operazione per 5 sec, il sistema memorizza l'ultima impostazione.

Funzione ECO

La funzione "ECO" consiste in un software di auto-apprendimento dei consumi dell'utente che permette di minimizzare le dispersioni termiche e massimizzare il risparmio energetico.

Il funzionamento del software "ECO" consiste in un primo periodo di apprendimento di una settimana, nella quale il prodotto inizia a funzionare alla temperatura impostata dall'utente adattandola ogni giorno al proprio fabbisogno energetico per migliorarne il risparmio. Al termine della settimana di apprendimento, il software "ECO" attiva il riscaldamento dell'acqua nei tempi e nella quantità determinata automaticamente dal prodotto stesso seguendo i consumi dell'utente. Nei periodi della giornata in cui non sono previsti prelievi, il prodotto garantisce comunque una riserva di acqua calda.

Per attivare la funzione "ECO" premere il relativo tasto, che si illuminerà.

Con la funzione "ECO" attiva, la selezione manuale della temperatura è disattivata. Se si desidera aumentare o diminuire la temperatura è necessario disattivare la funzione "ECO" premendo lo stesso tasto, che si spegnerà. Qualora la funzione "ECO" o il prodotto vengano spenti e poi riaccesi, la funzione riparte con il periodo di apprendimento dei consumi.

Al fine di assicurare un corretto funzionamento dell'ECO, si consiglia di non scollegare il prodotto dalla rete elettrica.

Funzione FAST

(Per i modelli dotati di interfaccia utente rappresentata in figura 3)

Il prodotto funziona normalmente alla potenza base. In modalità FAST il prodotto funziona alla potenza massima riscaldando l'intera capacità e riducendo così il tempo totale di riscaldamento.

Per attivare la funzione FAST premere il tasto "tasto fast" (rif B, fig 3) che si illuminerà. Per disattivarla premere nuovamente lo stesso tasto che si spegnerà.

Funzione QUICK HEATING

(Per i modelli dotati di interfaccia utente rappresentata in figura 5)

Il prodotto funziona normalmente alla potenza base. In modalità QUICK HEATING il prodotto dedica la potenza massima ad una sola porzione di acqua, garantendo così il minimo tempo di attesa per la prima doccia (40 ltrs a 40°C). Per attivare la funzione QUICK HEATING premere il tasto "Quick" (rif. B, fig 5) che si illuminerà. Per disattivarla premere nuovamente lo stesso tasto che si spegnerà.

Note: In modalità di funzionamento QUICK HEATING la temperatura visualizzata dal prodotto potrebbe differire sensibilmente da quella avvertita dall'utente in fase di primo prelievo.

Visualizzazione shower ready

(per i modelli dotati di interfaccia utente rappresentata nelle figure (4,5 e 6)

Il prodotto è dotato di un algoritmo intelligente che calcola l'energia termica accumulata dal prodotto. Quando la spia "ready" si accende, il prodotto avrà accumulato un quantitativo di energia sufficiente ad erogare acqua calda per almeno una doccia (40 ltrs a 40°C).

NOTIZIE UTILI

Se l'acqua in uscita è fredda

Fare verificare:

- la presenza di tensione sulla morsettiera;
- la scheda elettronica;
- gli elementi riscaldanti della resistenza;
- ispezionare il tubo di by-pass (X fig. 7a).

Se l'acqua è bollente (presenza di vapore dai rubinetti)

Interrompere l'alimentazione elettrica dell'apparecchio e fare verificare:

- la scheda elettronica;
- il livello di incrostazione della caldaia e dei componenti.

Erogazione insufficiente di acqua calda

Fare verificare:

- la pressione di rete dell'acqua;
- lo stato del deflettore (rompigetto) del tubo di ingresso dell'acqua fredda;
- lo stato del tubo di prelievo dell'acqua calda;
- i componenti elettrici.

Fuoriuscita d'acqua dal dispositivo contro le sovrappressioni

Un gocciolamento di acqua dal dispositivo è da ritenersi normale durante la fase di riscaldamento. Se si vuole evitare un gocciolamento, occorre installare un vaso di espansione sull'impianto di mandata.

Se la fuoriuscita continua durante il periodo di non riscaldamento, fare verificare:

- la taratura del dispositivo;
- la pressione di rete dell'acqua.

Attenzione: Non ostruire mai il foro di evacuazione del dispositivo!

IN OGNI CASO NONTENTARE DI RIPARARE L'APPARECCHIO, MA RIVOLGERSI SEMPRE A PERSONALE TECNICO QUALIFICATO.

I dati e le caratteristiche indicate, non impegnano la Ditta costruttrice, che si riserva il diritto di apportare tutte le modifiche ritenute opportune senza obbligo di preavviso o di sostituzione.





Questo prodotto è conforme alla Direttiva EU 2002/96/EC-EU 2002/95/EC.

Il simbolo del cestino barrato riportato sull'apparecchio indica che il prodotto, alla fine della propria vita utile, dovendo essere trattato separatamente dai rifiuti domestici, deve essere conferito in un centro di raccolta differenziata per apparecchiature elettriche ed elettroniche oppure riconsegnato al rivenditore al momento dell'acquisto di una nuova apparecchiatura equivalente. L'utente è responsabile del conferimento dell'apparecchio a fine vita alle appropriate strutture di raccolta. L'adeguata raccolta differenziata per l'avvio successivo dell'apparecchio dismesso al riciclaggio, al trattamento e allo smaltimento ambientalmente compatibile contribuisce ad evitare possibili effetti negativi sull'ambiente e sulla salute e favorisce il riciclo dei materiali di cui è composto il prodotto. Per informazioni più dettagliate inerenti i sistemi di raccolta disponibili, rivolgersi al servizio locale di smaltimento rifiuti, o al negozio in cui è stato effettuato l'acquisto.







GENERAL WARNINGS





- This manual is an integral and essential part of the appliance. It should be preserved with care alongside the appliance even if the latter is transferred to another owner or user and/or moved to another location.**
- Carefully read the instructions and warnings contained in this manual; they provide important information for the safe installation, use and maintenance of your new appliance.**
- The installation is the responsibility of the buyer and should be performed by a competent person in accordance with the instructions contained herein.
- The use of this appliance for purposes other than those specified is **strictly forbidden**. The manufacturer is not to be held responsible for any damage due to improper, incorrect and unreasonable use or due to failure to comply with the instructions set forth herein.
- Installation, maintenance and all other interventions must be carried out by a competent person in full conformity with the applicable legal regulations and the directions provided by the manufacturer.
- Incorrect installation can cause personal injury, property damage and damage to animals; the manufacturer will not be held responsible for such damage.
- Keep all packing material (clips, plastic bags, polystyrene foam, etc.) out of children's reach as they are hazardous.
- This appliance is not intended for use by persons (including children) with reduced physical, sensory or mental capabilities, or lack of experience and knowledge, unless they have been given supervision or instruction concerning use of the appliance by a person responsible for their safety. Children should be supervised to ensure that they do not play with the appliance.
- It is strictly **forbidden** to touch the appliance barefoot or with wet hands or feet.
- All repairs should be carried out by a competent person only, using only original spare parts. Failure to comply with the above instructions could compromise safety and invalidate all liability on the part of the manufacturer.
- The temperature of the hot water is adjusted by an operating thermostat that acts as a resettable safety device to avoid any dangerous rises in temperature.
- The appliance electrical connection should be made in accordance with the instructions provided in the relevant paragraph.
- If the device that safeguards against excess pressure is supplied with the appliance, it must not be tampered with and must be promptly replaced with appropriate devices if it is not in accordance regulations and legislation.
- No inflammable items should be left in the vicinity of the appliance.

Key to symbols:





Symbol	Meaning
	Failure to comply with this warning implies the risk of personal injury, in some circumstances even fatal
	Failure to comply with this warning implies the risk of damage, in some circumstances even serious, to property, plants or animals
	Obligation to keep to the general safety norms and appliance specifications

GENERAL SAFETY NORMS

Ref.	Warning	Risk	Symbol
1	Do not make operations that involve the appliance's opening and the removal from its installation	Electrocution from live components. Personal injury from burns due to overheated components or wounds caused by sharp edges or protrusions.	
2	Do not start or stop the appliance by simply plugging it into or out of the electricity mains.	Electrocution from a damaged cable or plug, or socket.	
3	Do not damage the power supply cable.	Electrocution from live unsheathed wires.	
4	Do not leave anything on top of the appliance.	Personal injury from an object falling off the appliance following vibrations.	
		Damage to the appliance or any objects underneath it due to the object falling off following vibrations.	
5	Do not climb onto the appliance.	Personal injury due to the appliance falling.	
		Damage to the appliance or any objects underneath it due to the appliance falling off from its place of installation.	

Ref.	Warning	Risk	Symbol
6	Do not attempt to clean the appliance without first turning it off and unplugging it or switching the dedicated switch off.	Electrocution from live components.	
7	Install the appliance on a solid wall that is not subjected to any vibrations.	Appliance falling due to the wall giving way, or excessive noise during operation	
8	Make all electrical connections using conductors with a suitable section.	Fire due to overheating from electrical current passing through undersized cables.	
9	Reset all the safety and control functions affected by any interventions performed on the appliance and make sure they operate correctly before re-using the appliance.	Damage or shutdown of the appliance due to out-of-control operation.	

SPECIFIC SAFETY NORMS FOR THIS APPLIANCE

Ref.	Warning	Risk	Symbol
10	Before handling, empty all components that may contain hot water, carrying out any bleeding if necessary.	Personal injury from burns.	
11	Descalc the components, in accordance with the instructions provided on the "safety data sheet" of the product used, airing the room, wearing protective clothing, avoid mixing different products, and protect the appliance and surrounding objects.	Personal injury due to contact of the skin or eyes with acidic substances, inhalation or swallowing of harmful chemical agents.	
		Damage to the appliance or surrounding objects due to corrosion caused by acidic substances.	
12	Do not use any insecticides, solvents or aggressive detergents to clean the appliance.	Damage to the plastic and painted parts.	

TECHNICAL CHARACTERISTICS

For the technical characteristics of the appliance, please refer to the information provided on the data plate (label located near the water inlet and outlet pipes).

Model	BASE				TOP			
	30	50	80	100	30	50	80	100
Theoretical Weight kg.	14	20	26	30	14,3	20,5	27,5	32

This appliance complies with the provisions set forth in the EEC/89/336 EMC directive on electromagnetic compatibility.

Identification of the product model

To identify the product model which you have purchased refer to the figures 3,4,5 and 6 at the back of this manual, in addition to the following information:

- BASE: models featuring a user interface of the type represented in figure 3 or 4
- TOP: models featuring a user interface of the type represented in figure 5 or 6

INSTALLATION NORMS (for the installer)



WARNING! Follow the general warnings and the safety norms listed at the beginning of the text and keep to all the instructions given under all circumstances.

The installation and set-up of the water heater must be carried out by a competent person in conformity with the applicable norms in force and with any provisions set forth by local authorities and public health bodies. The appliance heats water to a temperature below boiling point. It must be linked up to a mains water supply according

to the appliance performance levels and capacity.

Before connecting the appliance, it is first necessary to:

- Check whether the characteristics (please refer to the data plate) meet the customer's requirements.
- Make sure the installation conforms to the IP degree (of protection against the penetration of liquids) of the appliance according to the applicable norms in force.
- Read the instructions provided on the packaging label and on the appliance data plate.

Installing the appliance

This appliance was designed to be installed only inside buildings in compliance with the applicable norms in force. Furthermore, installers are requested to keep to the following advice in the presence of:

- **Damp:** do not install the appliance in closed (unventilated) and damp rooms.
- **Frost:** do not install the appliance in areas where the temperature may drop critically and there may be a risk that ice may form.
- **Sunlight:** do not expose the appliance to direct sunrays, even in the presence of windows.
- **Dust/vapours/gas:** do not install the appliance in the presence of particularly dangerous substances such as acidic vapours, dust or those saturated with gas.
- **Electrical discharges:** do not install the appliance directly on electrical supplies that aren't protected against sudden voltage jumps.

In the case of walls made of bricks or perforated blocks, partition walls featuring limited static, or masonry different in some way from those stated, you first need to carry out a preliminary static check of the supporting system.

The wall-mounting fastening hooks must be designed to support a weight that is three times higher than the weight of the water heater filled with water. Fastening hooks with a diameter of at least 12 mm are recommended.

Local norms could set forth restrictions regarding the installation in a bathroom environment. Therefore keep to the minimum distances foreseen by the applicable norms in force.

The appliance should be installed as close as possible to the point of use to limit heat dispersion along the piping (**A** fig. 1).

Allow for a clearance of at least 50 cm to provide access to the electrical components, thus facilitating the maintenance activities.

Multiposition installation

The product may be installed either vertically (ref. Fig. 2a) or horizontally (ref. Fig. 2b). In the horizontal installation, rotate the appliance clockwise so that the water pipes are in the left (cold inlet water pipe at the bottom).

Front panel assembly and/or personalization

Only for the TOP models (models featuring a user interface of the type represented in figure 5 or 6): refer to the instruction leaflet attached to the panel for the assembly and/or personalization of the front panel.

HYDRAULIC CONNECTION

Connect the water heater's inlet and outlet with pipes or fittings that are able to withstand temperature in excess of 80° C at a pressure exceeding that of the working pressure. Therefore, we advise against the use of any materials which cannot resist such high temperatures.

Screw a "T" piece union to the water inlet pipe with the blue collar. On one side of the "T" piece union, screw a tap for draining the appliance that can only be opened with the use of a tool (**B** fig. 2). On the other side of the "T" piece union screw the safety valve supplied (**A** fig. 2).

WARNING! For those nations that have taken on European norm EN 1487:2000, the pressure safety device provided with the product does not comply with national norms. According to the norm, the device must have a maximum pressure of 0.7MPa (7 bar) and have at least: a cut-off valve, a non-return valve, a control mechanism for the non-return valve, a safety valve and a water pressure shut-off device.

The device relief must be connected to a relief pipe that has a diameter at least identical to the one of the equipment connection. Use a funnel that creates an air gap of at least 20 mm and allows visual checks so that no personal injury, property damage or damage to animals will occur in case of safety device enabling. The manufacturer will not be held responsible for such damage. Connect the inlet of the pressure safety device to the cold water system using a flexible pipe, using a cut-off valve if necessary (**D** fig. 2).

In addition, a water discharge tube on the outlet **C** fig. 2 is necessary if the emptying tap is opened.

When tightening the pressure safety device, do not over tighten and do not tamper with it.

It is normal for water to trickle from the tap during the heating phase; for this reason, it is necessary to connect the drain, which must always be left exposed to the atmosphere, with a drainage pipe that is installed sloping downwards in a place with no ice. If the network pressure is closed to the calibrated valve pressure, it will be necessary to apply a pressure reducer far away from the appliance.

To avoid any possible damage to the mixer units (taps or shower) it is necessary to drain any impurities from the pipes. The working life of the water heater is affected by the operation of the galvanic anti-corrosion system; therefore it cannot be used when the water hardness is permanently below 12° F.

However, in the presence of particularly hard waters, there will be a considerable and rapid formation of limescale inside the appliance, with a consequent loss in efficiency and damage to the electric heating element.

Electrical connection

Before performing any operations, disconnect the appliance from the electricity mains using the external switch.

For greater safety, have qualified personnel carry out a careful inspection of the electrical system, ensuring it complies with the applicable norms in force, because the appliance manufacturer will not be held responsible for any damage caused by the lack of earthing of the system or for faults in the electricity supply.

Check that the system is suitable for the maximum power absorbed by the water heater (please refer to the data plate) and that the cross-section of the electrical connection cables is suitable and complies with current laws.

The use of multiplugs, extensions or adaptors is strictly prohibited.

It is strictly forbidden to use the piping from the plumbing, heating and gas systems for the appliance earthing connection. If the appliance is supplied with a power supply cable, should the latter need replacing, use a cable featuring the same characteristics (type H05VV-F 3x1.5 mm², 8.5 mm in diameter). The power supply cable (type HO5 V V-F 3x1.5, diameter 8.5 mm) should be threaded through the relevant hole on the rear part of the appliance until it reaches the terminal board (M, fig. 7a), then the individual wires should be fixed in place by tightening the corresponding screws. To disconnect the unit from the electrical supply use a bipolar, switch conforming to CEI-EN standards (contact opening at least 3 mm, better if equipped with fuses).

The appliance must be earthed and the earth cable (which must be yellow-green and longer than that of the phases) is fixed to the terminal marked by the symbol  (G fig.7a). Block the power supply cord on the small cap using the special wire clamp provided. Before starting the appliance, make sure that the power supply voltage conforms to the value indicated on the data plate. If the appliance is not supplied with a power supply cable, choose one of the following installation modes:

- permanent connection to the mains using a rigid pipe (if the appliance is not supplied with a cable clamp);
- with a flexible cable (type H05VV-F 3x1.5mm², 8.5 mm in diameter) if the appliance is supplied with a cable clamp.

Starting and testing the appliance

Before powering the appliance, fill the tank up with mains water.

The filling is carried out by turning on the domestic mains tap and the hot water tap, until the air is completely released. Visually check for water leaks from the flange and slightly tighten it, if necessary.

Power the appliance at the switch.

Warning! For the TOP models (featuring a user interface of the type represented in figure 5 or 6), in the event in which horizontal installation is carried out, it is necessary to configure the correct visualization of the display by simultaneously pressing the "mode" key and the "eco" key for 5 seconds.

MAINTENANCE REGULATIONS (for competent persons)



WARNING! Follow the general warnings and the safety norms listed at the beginning of the text and keep to all the instructions given under all circumstances.

All maintenance operations and service visits should be performed by a competent person (who have the skills required by the applicable norms in force).

Before calling your Technical Servicing Centre, check that the fault is not due to lack of water or power failure.

Emptying the appliance

The appliance must be emptied if it is to be left unused in premises subject to frost.

When necessary, empty the appliance as follows:

- disconnect the appliance from the electricity mains;
- turn off the domestic mains tap;
- turn on the hot water tap (wash basin or bathtub);
- open the drain valve B (fig. 2).

Replacing parts



WARNING! Disconnect the appliance from the electricity supply before carrying out any work on it.

Remove the plastic cover in order to work on the electrical parts (fig. 7a).

To work on the door-sensor rods (Ref. K) it is necessary to disconnect the wires (Ref. F) from the circuit board and pull them from their seating making sure that you do not bend them excessively.

To work on the power board (Ref. Z) disconnect the wires (Ref. C, Y, F and P) and loosen the screws.

To work on the control panel refer to figure 7b. Remove the plastic cover (ref. A), loosen the 4 front screws (ref. B), disconnect the wire (Ref. Y), and loosen the 4 rear screws (ref. C).

During reassembly, make sure that all components are put back in their original positions.

To work on the heating elements and the anodes, it is necessary to first empty the appliance.

Unscrew the bolts (C fig. 8) and remove the flanges (F fig. 8). The flanges are coupled with the heating elements and the anodes. During reassembly make sure the thermostat sensors and the heating elements are put back in their original positions (fig. 7a and 8). Make sure that the flange plate colour marked H.E.1 or H.E.2, is assembled on the water heater marked with the same colour code. We recommend the flange gasket (Z fig. 9) is replaced every time it is removed.

Warning! The inversion of the heating elements will cause the appliance to malfunction. Work on one heating element at a time and disassemble the second one only after having reassembled the first one.

Only use authentic spare parts

Periodical maintenance

To ensure the best performance from this appliance, descale the heating element (R fig. 9) once every two years.

If you prefer not to use special descaling acids for this operation, simply crumble away the lime deposit without damaging the heating element.

Replace the magnesium anodes (N fig. 9) every two years (except products with stainless steel water heaters). To remove them, disassemble the heating elements and unscrew them from the support bracket.

The by-pass tube (X fig. 7a) should only be inspected in the event of a malfunction caused by its obstruction. To inspect it unscrew the two ring nuts (ref. W fig. 7a).

Safety valve

The pressure safety device must be enabled regularly (once a month) to remove the limescale deposits and to check that it is not clogged.

USER INSTRUCTIONS



WARNING! Follow the general warnings and the safety norms listed at the beginning of the text and keep to all the instructions given under all circumstances.

Advice for user

- Avoid positioning any objects and/or appliances that could be damaged by water leaks beneath the water heater.
- Should you not use any water for an extended period of time, you should:
 - > disconnect the appliance from the electrical supply by switching the external switch to "OFF";
 - > turn off the plumbing circuit taps.
- Hot water whose temperature exceeds 50°C at the user taps may immediately cause severe burns or scalds. Children, the disabled and the elderly are more exposed to the risk of burns.

It is strictly forbidden for the user to perform any routine or extraordinary maintenance.

Contact a competent person for the replacement of the power supply cable.

To clean the outer parts of the appliance, use a damp cloth soaked in soapy water.

Reset/Diagnostics

- For the BASE models (models featuring a user interface of the type represented in figures 3 and 4):
When one of the malfunctions described above occurs, the appliance will enter its "fault status" and all LEDs on the control panel will flash simultaneously.

Diagnostics: to activate the diagnostics function, press and hold the  button (Ref. A) for 5 seconds.

The type of malfunction is indicated by the 5 LEDs (Ref. 1→5) in accordance with the following diagram:

LED ref. 1 – Internal P.C.B. malfunction;

LED ref. 3 – Temperature sensors broken (open or short-circuited) - water heater outlet

LED ref. 5 – Water overheating detected by an individual sensor - water heater outlet;

LED ref. 4 and 5 – General overheating (P.C.B. malfunction) - water heater outlet.

LED ref. 3 and 5 – Sensor differential error - water heater outlet;

LED ref. 3 and 4 – No hot water with heating element switched on - water heater outlet;

LED ref. 3, 4 and 5 – Lack of water - water heater outlet.
 LED ref. 2 and 3 – Temperature sensors broken (open or short-circuited) - water heater inlet
 LED ref. 2 and 5 – Water overheating detected by an individual sensor - water heater inlet;
 LED ref. 2, 4 and 5 – General overheating (P.C.B. malfunction) - water heater inlet.
 LED ref. 2, 3 and 5 – Sensor differential error - water heater inlet;
 LED ref. 2, 3 and 4 – No hot water with heating element switched on - water heater inlet;
 LED ref. 2, 3, 4 and 5 – Lack of water - water heater inlet.

To exit the diagnostics function press the  button (Ref. **A**) or wait for 25 seconds.

- For the TOP models (featuring a user interface of the type represented in figures 5 and 6):
 When a malfunction occurs the appliance will enter its "fault status" and the relevant digits will flash on the display to indicate the corresponding error code (e.g. E01).
 The error codes are as follows:
 E01 – Internal P.C.B. malfunction;
 E10 – Temperature sensors broken (open or short-circuited) - water heater outlet
 E11 – Water overheating detected by an individual sensor - water heater outlet;
 E12 – General overheating (P.C.B. malfunction) - water heater outlet.
 E13 – Sensor differential error - water heater outlet;
 E14 – No hot water with heating element switched on - water heater outlet;
 E15 – Lack of water - water heater outlet.
 E20 – Temperature sensors broken (open or short-circuited) - water heater inlet
 E21 – Water overheating detected by an individual sensor - water heater inlet;
 E22 – General overheating (P.C.B. malfunction) - water heater inlet.
 E23 – Sensor differential error - water heater inlet;
 E24 – No hot water with heating element switched on - water heater inlet;
 E25 – Lack of water - water heater inlet.

Reset: to reset the appliance, switch the product off and on again using the  button (Fig. 3-4-5-6, Ref. **A**). If the cause of the malfunction disappears immediately following the reset process, the appliance will resume normal operation. If this is not the case, the error code will continue to appear on the display; contact the Technical Assistance Centre.

Anti-bacteria function

The anti-bacteria function (disabled by default) consists in a water heating cycle at 70°C which carries out a thermal disinfection action against the relevant bacteria.

The first cycle begins 3 days after the product is switched on. Subsequent cycles are performed every 30 days (if, during that period, the water is not heated to 70°C at least once). When the product is switched off, the anti-bacteria function is disabled. If the appliance is switched off during the anti-bacteria cycle, the product shuts down and the function is disabled. At the end of every cycle, the operating temperature reverts to the value set previously by the user.

- For the BASE models (featuring a user interface of the type represented in figures 3 and 4):
 The activation of the anti-bacteria cycle is displayed as a normal 70°C temperature setting.
 To disable the anti-bacteria function on a permanent basis, press and hold the "ECO" and "+" buttons simultaneously for 4 seconds; the 40° LED will flash rapidly for 4 seconds to confirm its deactivation.
 To reactivate the anti-bacteria function, repeat the procedure described above; the 70° LED will flash rapidly for 4 seconds to confirm its reactivation.
- For the TOP models (featuring a user interface of the type represented in figures 5 and 6):
 During the anti-bacteria cycle, the display alternates between the temperature of the water and the text "Ab-".
 To disable/enable the function, while the product is in operation, press and hold the "mode" button for 3 seconds. Select "Ab0" (to disable the function) or "Ab1" (to enable the function) using the "set" knob, then confirm by pressing the knob. After confirming that the function has been disabled/enabled successfully, the product will revert to its normal operating status.

Setting/adjusting the local time

(Only for the TOP models, featuring a user interface of the type represented in figures 5 and 6)

To adjust the local time, the first time the product is switched on it will automatically prompt you to set the correct time; on subsequent occasions you will need to press and hold the "set" knob for 3 seconds. Adjust the current hour setting by turning the "set" knob, then confirm the value by pressing the knob. Repeat the procedure to set the minute value.

Adjusting the temperature and activating the appliance functions

- For models featuring a user interface as represented in figures 3 and 4:

Press the (L) button (Ref. **A**) to switch on the appliance. Set the desired temperature by using the "+" and "-" buttons to select a level between 40°C and 80°C. During the heating phase, the LEDs (Ref. **1**→**5**) corresponding to the temperature reached by the water so far remain lit in a fixed manner; all subsequent LEDs (up to the set temperature) flash progressively.

If the temperature drops, for example after hot water has been used, the heating is reactivated automatically and the LEDs between the last fixed light and the light corresponding to the set temperature will resume flashing progressively.

The first time the product is switched on, it will be set to a temperature of 70°C.

In the event of a power failure or if the product is switched off using the (L) button (Ref. **A**), the most recently set temperature remains memorised. During the heating phase, a slight noise may be produced as a result of the water heating process.

- For the TOP models (featuring a user interface of the type represented in figures 5 and 6):

Press the (L) button (Ref. **A**) to switch on the appliance. During the heating phase waves on display sides (Ref. **C**) are switched on.

The product has 4 operating modes: Manual, Programming 1, Programming 2 and Programming 1 and 2. Every time the "mode" button is pressed a different operating mode will be selected (the mode is indicated by the flashing of the corresponding LED on the display: P1, P2, Man). Functions are selected on a cyclic basis, in the following order: "P1"→"P2"→"P1 and P2"→"Manual"→"P1" etc.

The programmes "P1" and "P2" are set by default to the 07:00 and 19:00 time bands and to a temperature of 70°C. The "**Manual**" function ("**Man**" symbol lit) allows the user to set the desired temperature simply by turning the "set" knob until the selected temperature is displayed (the adjustment interval is 40°C-80°C). If the knob is pressed, the setting will be stored in the appliance and the product will begin operating in "manual" mode.

ECO: If the "Manual" function is used in conjunction with the "ECO" function (see "ECO Function" paragraph), the temperature will be set automatically by the product, this means the "set" knob will be disabled. If it is moved "ECO" will appear on the display for 3 seconds. If you wish to adjust the temperature, you will have to disable the "ECO" function.

The functions "**Programming 1**" ("**P1**" LED lit), "**Programming 2**" ("**P2**" LED lit) and "**Programming 1 and 2**" ("**P1 and P2**" LEDs lit) can be used to programme 1 or 2 time bands for the day on which hot water is required. Press the "mode" button until the LEDs relating to the desired programme begin flashing. At this point turn the "set" knob to select the time band in which you would like hot water to be available (time bands are selected in 30-minute notches). Press the knob to store the time band setting in the appliance memory. Next set the water temperature to the desired level by turning the "set" knob and clicking to memorize the setting. Press the "set" knob again to begin appliance operation in "P1" or "P2" mode. If you have selected "P1 and P2" you will need to repeat the time band and temperature setting procedures for the second programme. During the periods for which the use of water has not been scheduled, water heating will be disabled. The individual "P1" or "P2" programmes are of equal importance and may be configured independently by the user for greater flexibility.

When one of the programming functions ("P1" or "P2" or "P1 and P2") is enabled, the "set" knob is disabled. If it is moved, "Pr" will appear on the display for 3 seconds. If you wish to adjust the parameters, you will have to press the "set" knob.

ECO PLUS: If one of the programming functions ("P1" or "P2" or "P1 and P2") is used in conjunction with the "ECO" function (see the "ECO function" paragraph), the temperature is set automatically by the appliance. It is therefore only possible to set the desired time band for hot water availability. If the "set" knob is moved, "PLUS" will appear on the display for 3 seconds, indicating the simultaneous operation of these two functions.

This operating mode maximises the amount of energy saved.

N.B.: in any setting procedure, if the user does not perform any actions for 5 seconds, the last setting will be stored in the appliance memory.

ECO function

The "ECO" function is a software program which automatically "learns" the consumption levels of the user, helping to minimise heat dispersion while maximising the amount of energy saved.

The operation of the "ECO" software consists in an initial memorising period which lasts one week, during which the product begins operating at the temperature set by the user and adjusts it every day to energy requirements in order to maximise the amount of energy saved.

At the end of this "learning" week, the "ECO" software will begin activating the water heating process in accordance with the time periods and quantities identified automatically by the product after it has finished monitoring the activities of the user. The product ensures a store of hot water even during the periods when hot water production has not been scheduled.

To activate the "ECO" function press the corresponding button, which will light up.

While the "ECO" function is active, manual temperature selection is disabled. If you wish to increase or decrease the temperature, the "ECO" function must be deactivated by pressing the illuminated button, which will then switch off. Whenever the "ECO" function or the product itself is switched off and then on again, the function starts up from the beginning of the "learning" period.

In order to ensure the "ECO" function operates correctly, we recommend the product is not disconnected from the electricity supply.

FAST function

(for models featuring a user interface of the type as represented in figure 3)

The product usually operates at its basic power level. In FAST modality the device works at maximum power, heating the whole capacity and reducing the total heating time.

To activate FAST function press "fast button" (rif B, fig 3) which will light up. To deactivate it, press the same button again; the light will switch off.

QUICK HEATING function

(for models featuring a user interface of the type as represented in figure 5)

The product usually operates at its basic power level. In QUICK HEATING modality (ref....) the device dedicates the maximum power only to one portion of water, assuring the minimum time to wait for the first shower.

To activate QUICK HEATING function press "Quick" (rif. B, fig 5), which will light up. To deactivate it, press the same button again; the light will switch off.

Notes: In QUICK HEATING modality the temperature visualized in the product may significantly differ from the temperature felt by the user at the first use.

Shower ready visualization

(for models featuring a user interface of the type as represented in figures 4, 5 and 6)

The product is equipped with an intelligent function to minimize the water heating times. Whatever the temperature set by the user, the "ready" icon will light up when there is sufficient hot water for at least one shower (40 liters of water mixed at 40°C).

USEFUL INFORMATION

If the water comes out cold

Have the following checked:

- the terminal board is powered;
- the PCB;
- the heating parts of the heating element;
- inspect the by-pass tube (X fig. 7a).

If the water is boiling (steam from the taps)

Disconnect the appliance from the electricity supply and have the following checked:

- the PCB;
- the amount of limescale build-up in the tank and on the components.

Insufficient hot water supply

Have the following checked:

- the pressure of the water mains;
- the condition of the hot water inlet pipe;
- the electrical components.

Water trickling from the pressure safety device

During the heating phase, some water may trickle from the tap. This is normal. To prevent the water trickling, a suitable expansion vessel must be installed on the flow system.

If the trickling continues even after the heating phase, have the device calibration checked.

DO NOT TRY TO REPAIR THE APPLIANCE UNDER ANY CIRCUMSTANCES: ALWAYS CONTACT QUALIFIED TECHNICAL STAFF.

The data and specifications indicated are not binding and the Producer reserves the right to carry out any modifications that may be required without prior notice or replacement.



This product conforms to EU Directive 2002/96/EC-EU 2002/95/EC.



The symbol of the crossed waste paper basket on the appliance indicates that at the end of its working life the product should be disposed of separately from normal domestic household rubbish, it must be disposed of at a waste disposal centre with dedicated facilities for electric and electronic appliances or returned to the retailer when a new replacement product is purchased. The user is responsible for the disposal of the product at the end of its life at an appropriate waste disposal centre. The waste disposal centre (using special treatment and recycling processes effectively dismantles and disposes of the appliance) helps to protect the environment by recycling the material from which the product is made. For further information about waste disposal systems visit your local waste disposal centre or the retailer from which the product was purchased.

EAC Certificate n. TC-B.60719 valid from 21/11/2013 until 20/11/2016







ОБЩИЕ ТРЕБОВАНИЯ





- Данная инструкция входит в комплект поставки водонагревателя. Храните инструкцию в доступном месте на случай передачи прибора другому пользователю и/или перемещения на другое место эксплуатации.
- Внимательно изучите данную инструкцию. В руководстве содержится необходимая информация о мерах безопасности при установке, эксплуатации и обслуживании водонагревателя.
- Монтаж прибора осуществляется за счет пользователя. Установку оборудования должен выполнять квалифицированный специалист с соблюдением правил техники безопасности.
- Категорически запрещается использовать прибор не по назначению. Фирма-изготовитель не несет ответственности за повреждения, возникшие в результате невыполнения требований данной инструкции.
- Все работы по монтажу и техническому обслуживанию должен выполнять квалифицированный специалист в соответствии с действующими нормами и правилами, а также с требованиями фирмы-изготовителя.
- Эксплуатация неправильно установленного прибора может привести к травмам и повреждению имущества. Производитель не несет ответственности за повреждения, полученные в результате неправильного монтажа оборудования.
- Храните упаковочные материалы (зажимы, полиэтиленовые пакеты, пенополистирол и т. д.) в недоступном для детей месте. Упаковочный материал вреден для здоровья.
- Прибор не предназначен для использования лицами (включая детей) с пониженными физическими, чувственными или умственными способностями или при отсутствии у них жизненного опыта или знаний, если они не находятся под контролем или не проинструктированы об использовании прибора лицом, ответственным за их безопасность
- Не касайтесь прибора, если вы без обуви или у вас мокрые руки и/или ноги.
- Ремонтные работы должен выполнять квалифицированный специалист с использованием запасных частей, произведенных фирмой-изготовителем. При несоблюдении данного требования производитель снимает с себя все гарантийные обязательства.
- Температура горячей воды регулируется термостатом, который выполняет функции защиты от перегрева.
- Электромонтаж должен выполняться в соответствии с пунктом "Электрическое подключение".
- Строго запрещается модифицировать или заменять предохранительный клапан на другой, не соответствующий действующим требованиям и нормам, если он не включен в комплект.
- Не храните легковоспламеняющиеся вещества в непосредственной близости от оборудования.

Символы, используемые в тексте инструкции





Символ	Значение
	Несоблюдение данных требований может привести к тяжелым травмам вплоть до смертельного исхода
	При несоблюдении данных требований может быть нанесен вред имуществу, растениям или животным
	Общие требования и правила безопасной эксплуатации

ОБЩИЕ ПРАВИЛА БЕЗОПАСНОЙ ЭКСПЛУАТАЦИИ

№	Правило	Опасность	Символ
1	Не открывайте корпус водонагревателя.	Поражение электрическим током. Получение ожогов при касании горячих компонентов. Получение травм при касании острых кромок и выступов.	
2	Не включайте и не отключайте водонагреватель, вставляя или вынимая сетевую вилку из розетки. Пользуйтесь для этой цели выключателем.	Поражение электрическим током в случае повреждения кабеля, вилки или розетки.	
3	Не эксплуатируйте водонагреватель с поврежденным кабелем электропитания.	Поражение электрическим током при касании проводов с поврежденной изоляцией, находящихся под напряжением.	
4	Не кладите посторонние предметы на водонагреватель.	Получение травм при падении предметов в результате вибраций водонагревателя.	
		Повреждение прибора или предметов, расположенных под ним, при падении посторонних предметов в результате вибраций.	
5	Не вставляйте на водонагреватель.	Получение травм при падении прибора.	
		Повреждение прибора или предметов, расположенных под ним, при падении прибора.	

№	Правило	Опасность	Символ
6	Перед чисткой водонагревателя отключите его и отсоедините от сети электропитания, вынув вилку из розетки или разомкнув сетевой выключатель.	Поражение электрическим током.	
7	Закрепите прибор на прочной стене, не способствующей усилению вибрации.	Повышенный уровень шума.	
8	Для электрических соединений используйте кабели с жилами соответствующего сечения.	Если сечение жил недостаточно, то кабели будут перегреваться. Это может привести к пожару.	
9	Перед пуском прибора убедитесь, что все устройства управления и защиты функционируют нормально и находятся в рабочем состоянии.	Отключение или повреждение прибора в результате работы с неисправной или неотрегулированной системой управления.	

ДОПОЛНИТЕЛЬНЫЕ ПРАВИЛА ТЕХНИКИ БЕЗОПАСНОСТИ

№	Правило	Опасность	Символ
10	Перед перемещением водонагревателя слейте горячую воду.	Получение ожогов.	
11	Очистку водонагревателя от накипи выполняют в соответствии с инструкцией, содержащейся в соответствующем документе. Помещение должно быть хорошо проветрено. Работу следует выполнять в защитной одежде, избегая смешивания разных компонентов. Водонагреватель и прилегающие к нему объекты должны быть защищены от попадания чистящих средств.	Получение травм вследствие попадания кислот на кожу или в глаза, а также вдыхания вредных паров химических веществ. Повреждение прибора или окружающих объектов вследствие коррозии, вызванной взаимодействием с кислотами.	 
12	Не используйте интенсициды, растворители или агрессивные средства для чистки водонагревателя	Повреждение пластика и окрашенных частей	

ТЕХНИЧЕСКИЕ ХАРАКТЕРИСТИКИ

Технические характеристики водонагревателя приведены на заводской табличке, расположенной рядом с патрубками водного контура.

Model	BASE				TOP			
	30	50	80	100	30	50	80	100
Theoretical Weight kg.	14	20	26	30	14,3	20,5	27,5	32

Данное оборудование изготовлено в соответствии с Директивой ЕС по электромагнитной совместимости EEC/89/336 EMC.

Идентификация модели

Чтобы идентифицировать модель, которую вы приобрели, обратитесь к рисунку 3, 4, 5 и 6 в конце данной инструкции:

- Базовая (BASE) модель – модель, оборудованная контрольной панелью, изображенной на рисунке 3 и 4;
- Топовая (TOP) модель – модель, оборудованная контрольной панелью, изображенной на рисунке 5 и 6.

ТРЕБОВАНИЯ ПО МОНТАЖУ ПРИБОРОВ (для представителей монтажной организации)



ВНИМАНИЕ! Соблюдайте общие требования и правила безопасной эксплуатации, приведенные в начале данной инструкции. Следуйте приведенным ниже указаниям.

Монтаж и настройку водонагревателя должен выполнять квалифицированный специалист в соответствии с действующими правилами и санитарно-гигиеническими нормами.

Установка водонагревателя

Установка и первый запуск водонагревателя должны осуществляться квалифицированным специалистом, который может нести ответственность за правильность установки и дать рекомендации по использованию водонагревателя. При подключении должны быть соблюдены действующие стандарты и правила.

Прибор нагревает воду ниже температуры кипения воды. Он должен быть подсоединен к питающему водопроводу согласно его производительности и объему. Перед тем, как подсоединить прибор, необходимо следующее:

- проверить, если характеристики прибора (указаны на шилдике) соответствуют потребностям пользователя;
- убедиться, что установка согласовывается с IP защитой прибора (защита от проникновения воды и пыли) и соответствует действующим нормам;
- прочитайте информацию, указанную на упаковке и на шилдике прибора.

Данный прибор разработан для установки исключительно внутри зданий в соответствии с действующими нормами. Более того, монтажники должны соблюдать следующие требования, если есть факторы:

- **сырость** - не устанавливайте прибор в закрытых (непронетриваемых) и сырых помещениях;
- **мороз** - не устанавливайте прибор в местах, где температура может критически упасть и где может быть риск образования льда;
- **солнечный свет** - не подвергайте прибор воздействию прямых солнечных лучей, даже если они проходят через окно;
- **пыль/пары/газ** - не устанавливайте прибор в месте, где присутствуют опасные вещества, такие как кислотные пары, пыль или насыщенные газы;
- **скачки напряжения** - не подсоединяйте прибор напрямую к электрической сети, которая не защищена от резких скачков напряжения.

Для сокращения потерь тепла через трубопровод прибор следует установить на минимальном расстоянии от водоразборного узла (А рис. 1 и рис. II). Для проведения технического обслуживания обеспечьте вокруг прибора свободное пространство не менее 50 см, а от потолка - не менее 10 см (рис. II). Для крепления прибора рекомендуется использовать крюки с диаметром не менее 12 мм (рис. III). В зависимости от выбранной вами модели водонагревателя, вам понадобятся 2 или 4 таких крюка. Подготовленное крепление должно выдерживать трехкратный вес наполненного водой водонагревателя.

Универсальная установка

Водонагреватель может быть установлен как вертикально (рис. 2a), так и горизонтально (рис. 2b). Для горизонтальной установки поверните прибор по часовой стрелке так, чтобы его трубки подвода и отвода воды были слева (трубка подачи холодной воды должна быть внизу). См. также рис. V.

ГИДРАВЛИЧЕСКОЕ СОЕДИНЕНИЕ

Подсоединяйте патрубки водонагревателя только к трубам и фитингам, рассчитанным на температуру, превышающую 80 °С при максимальном рабочем давлении. Не рекомендуется использовать материалы, не рассчитанные на высокие температуры. Установите предохранительный клапан (рис. IV) на входе холодной воды водонагревателя (трубка входа помечена синим кольцом). Предохранительный клапан срабатывает при давлении воды в водонагревателе свыше 0,7 МПа (7 бар).

ВНИМАНИЕ! Установка предохранительного клапана, входящего в комплект, является обязательным требованием.

Для некоторых моделей в силу особенности конструкции монтаж гидравлических соединений, включая монтаж клапана, возможно производить только со снятой пластиковой крышкой водонагревателя. После монтажа гидравлических соединений данную крышку следует установить обратно на место, зафиксировав штатными винтами. Для облегчения обслуживания водонагревателя рекомендуется установить сливной вентиль-тройник (рис. IV) между входом водонагревателя и предохранительным клапаном. Данный тройник поможет сливать воду из водонагревателя, не выкручивая предохранительный клапан. Для удобства рекомендуется подсоединить к вентилю тройника шланг для слива воды. Этот шланг позволит направлять сливаемую из водонагревателя воду в канализацию или другое выбранное Вами место.

Присоедините входной патрубков предохранительного клапана к магистрали холодной воды с помощью гибкого шланга. При необходимости установите запорный вентиль. При затягивании соединений не прикладывайте чрезмерных усилий. Особенно для предохранительного клапана. Предохранительный клапан рекомендуется заворачивать не более чем на 3-4 оборота, обеспечив герметичность лентой фум. В режиме нагрева из дренажного отверстия предохранительного клапана может капать вода. Для отвода этой воды применяется дренажный шланг, который должен быть проложен с уклоном вниз. Температура в зоне прокладки дренажного шланга не должна опускаться ниже 0° С. Если давление воды в водопроводе близко к давлению срабатывания предохранительного клапана (превышает 5 атм.), то перед предохранительным клапаном следует установить понижающий редуктор. Во избежание засорения водоразборной арматуры или душевой насадки из труб должны быть удалены посторонние частицы и грязь. Для увеличения срока службы прибора применяется электрохимическая защита от коррозии (магнийевый анод). Однако эта защита не может использоваться при жесткости воды ниже 12° F. С другой стороны, эксплуатация водонагревателя с водой высокой жесткости приводит к образованию известковых отложений, которые снижают производительность прибора и могут привести к выходу из строя нагревательного элемента.

Электрическое подключение

Перед началом любых работ убедиться, что водонагреватель полностью отключен от электрической сети

Электромонтаж прибора должен выполнять квалифицированный специалист с соблюдением правил техники безопасности. Фирма-изготовитель не несет ответственности за повреждение прибора вследствие неправильного заземления или неправильных параметров источника электропитания.

Параметры источника электропитания должны соответствовать техническим характеристикам водонагревателя, указанным на заводской табличке. Применять кабель с соответствующим сечением жил.

Применение тройников, удлинителей и переходников не допускается. Не подсоединяйте кабель заземления прибора к водопроводным и газовым трубам. Если водонагреватель поставляется с кабелем электропитания, который в будущем понадобится поменять, используйте кабель соответствующего типа (H05VV-F 3x1,5 мм², Ø 8,5 мм). Проденьте кабель электропитания в соответствующее отверстие в задней панели прибора и присоедините к клемной колодке (М, рис 7а). Затем каждый из проводов должны быть зафиксированы в колодке соответствующими болтиками. Для отключения внешнего электропитания прибора пользуйтесь 2-полюсным выключателем, соответствующим стандарту CEI-EN с изоляционным расстоянием между контактами не менее 3 мм. В цепи электропитания рекомендуется установить предохранители.

Прибор должен быть заземлен, и кабель заземления (желто-зеленого цвета и длиннее остальных) должен быть закреплен к контакту на приборе, обозначенным символом  (G рис.7а).

Закрепите кабель электропитания с помощью кабельных зажимов. Убедитесь, что параметры источника электропитания соответствует техническим характеристикам прибора. Если водонагреватель не укомплектован кабелем электропитания, то подключение может быть выполнено следующими способами:

- постоянное подключение с помощью кабеля, проложенного в жесткой трубе, если прибор не оборудован кабельными зажимами;
- подключение с помощью гибкого кабеля (тип H05VV-F 3x1,5 мм², Ø 8,5 мм), если прибор оборудован кабельными зажимами.

Ввод в эксплуатацию

Перед подключением водонагревателя к источнику электропитания обязательно заполните бак водой. Для этого откройте вентиль подачи водопроводной воды в водонагреватель и кран горячей воды на смесителе. Как только водонагреватель наполнится, из крана потечет вода. Проверьте фланец на наличие протечек. При необходимости отцентрируйте его и подтяните болты фланца. Подайте электропитание, включив выключатель.

Внимание! Если модель **TOP** (оборудованная контрольной панелью, изображенной на рис. 5 и 6) устанавливается горизонтально, то для того, чтобы повернуть изображение на дисплее в горизонтальное положение, необходимо одновременно нажать и удерживать в течение 5 секунд кнопки “mode” и “eco”.

ТЕХНИЧЕСКОЕ ОБСЛУЖИВАНИЕ (информация для специалистов)



ВНИМАНИЕ! Соблюдайте общие требования и правила безопасной эксплуатации, приведенные в начале данной инструкции. Следуйте приведенным ниже указаниям.

Все работы по монтажу прибора должен выполнять квалифицированный специалист с соблюдением правил техники безопасности.

Прежде чем обратиться в сервисный центр, убедитесь, что неисправность не связана с перебоями водоснабжения или электропитания.

Слив воды

Если возникает опасность замораживания, то следует слить воду из прибора. Для этого выполните следующие операции:

- отключите электропитание прибора;
- закройте вентиль подачи холодной воды в водонагреватель;
- откройте кран горячей воды на смесителе (в раковине или ванной);
- откройте сливной кран тройника (В рис.2 и рис.IV).

Замена внутренних элементов

Внимание! Отключите водонагреватель от питания перед любой работой с ним.

Для работы с электрическими частями снимите пластиковую крышку (рис. 7а).

Для работы с датчиками термостата (фиг.К) необходимо отсоединить провода (фиг.Ф) от монтажной платы и вытяните их из разъема, убедившись, что вы их не перегибаете чрезмерно.

Для работы с силовой платой (фиг.З) отсоедините провода (фиг. С, Y, F и P) и вывинтите шурупы.

Для работы с контрольной панелью (см. рис. 7b) снимите пластиковую крышку (фиг. А), открутите 4 передних шурупа (фиг.В), отсоедините провод (фиг.У) и открутите 4 задних шурупа (фиг.С).

Во время сборки убедитесь, что все компоненты поставлены на свои штатные места.

Для работы с нагревательным элементом и анодом вначале необходимо опустошить прибор.

Открутите болты (С рис.8) и снимите фланец (F рис 8). Фланцы соединены с нагревательными элементами и анодами. Во время обратной сборки убедитесь, что сенсоры термостата и нагревательные элементы поставлены на свои штатные места (рис. 7а и 8). Убедитесь, что фланцы, обозначенные кодами Н.Е.1 и Н.Е.2, устанавливаются на штатные места, имеющие те же коды. Мы

рекомендуем заменять прокладку фланца (**Z** рис.8) каждый раз при демонтаже фланцы.

Внимание! Перестановка нагревательных элементов может привести к поломке прибора. Работайте с нагревательными элементами последовательно. Приступайте к работе со вторым элементом только когда соберете и установите первый на свое штатное место.

Применяйте запасные части, выпускаемые только заводом-изготовителем.

Плановое техническое обслуживание

Чтобы обеспечить наилучшую производительность прибора очищайте нагревательный элемент (**R** рис.9) от накипи не реже, чем раз в два года. Если вы предпочитаете не пользоваться специальными кислотами для снятия накипи, просто счистите накипь без повреждения нагревательного элемента. Магниевые аноды (**N** рис.9) необходимо менять не реже, чем один раз в два года (кроме моделей с баком из нержавеющей стали). Чтобы удалить старые аноды, снимите нагревательные элементы и выкрутите аноды из держателей.

Магниевый анод является расходным материалом, и его замена не подпадает под гарантию.

Соединительная трубка (**X** рис.7а) должна лишь проверяться на предмет ее засорения. Чтобы ее осмотреть, открутите две кольцевые гайки (**W** рис.7а).

Предохранительный клапан

Регулярно проверяйте, чтобы предохранительный клапан (устройство защиты от избыточного давления) не был заблокирован или поврежден. При необходимости замените его или удалите известковый налет.

РУКОВОДСТВО ПО ЭКСПЛУАТАЦИИ



ВНИМАНИЕ! Соблюдайте общие требования и правила безопасной эксплуатации, приведенные в начале данной инструкции. Следуйте приведенным ниже указаниям.

Советы по эксплуатации

- Из водонагревателя может капать вода, поэтому не оставляйте ценные предметы и оборудование под прибором.
- Перед длительным перерывом в эксплуатации водонагревателя, выполните следующие действия:
 - > отключите электропитание прибора вводным выключателем;
 - > закройте все краны.
- Горячая вода при температуре более 50°C может вызвать сильные ожоги вплоть до смертельного исхода. Дети, пожилые люди и люди с ослабленным здоровьем наиболее подвержены риску ожога. Все работы по техническому обслуживанию должен выполнять квалифицированный специалист.

Перезапуск / Диагностика

- Для базовых моделей (модели, оборудованные контрольной панелью, изображенной на рисунках 3 и 4):

Если возникает неисправность, прибор переходит в режим оповещения о поломках, и все его индикаторные лампочки на контрольной панели начнут мигать одновременно.

Диагностика: чтобы активировать функцию диагностики нажмите и удержите кнопку  (фиг.А) в течение 5 секунд.

Вид неисправности будет показан пятью индикаторами (фиг.1-5) по следующей схеме:

Индикатор 1 – Внутренняя неисправность электронной платы;

Индикатор 3 – Поломка датчика температуры (разрыв или короткое замыкание) – выходной бак водонагревателя;

Индикатор 5 – Перегрев воды, определяемый отдельным датчиком – выходной бак водонагревателя;

Индикаторы 4 и 5 – Общий перегрев (неисправность электронной платы) – выходной бак водонагревателя;
Индикаторы 3 и 5 – Ошибка сенсорного дифференциала – выходной бак водонагревателя;
Индикаторы 3 и 4 – Нет горячей воды при включенном нагревательном элементе – выходной бак водонагревателя;
Индикаторы 3, 4 и 5 – Отсутствие воды – выходной бак водонагревателя;
Индикаторы 2 и 3 – Поломка датчика температуры (разрыв или короткое замыкание) – входной бак водонагревателя;
Индикаторы 2 и 5 – Перегрев воды, определяемый отдельным датчиком – входной бак водонагревателя;
Индикаторы 2, 4 и 5 – Общий перегрев (неисправность электронной платы) – входной бак водонагревателя;
Индикаторы 2, 3 и 5 – Ошибка сенсорного дифференциала – входной бак водонагревателя;
Индикаторы 2, 3 и 4 – Нет горячей воды при включенном нагревательном элементе – входной бак водонагревателя;
Индикаторы 2, 3, 4 и 5 – Отсутствие воды – входной бак водонагревателя.

Чтобы выйти из функции диагностики нажмите кнопку  (фиг.А) или подождите 25 секунд.

- Для моделей TOP (модели, оборудованные контрольной панелью, изображенной на рисунках 5 и 6):

Если возникает неисправность, то прибор входит в режим оповещения о поломках, и на дисплее появятся цифры, обозначающие соответствующий код ошибки (к примеру, E01).

Список кодов ошибок:

E01 – Внутренняя поломка электронной платы;
E10 – Поломка датчика температуры (разрыв или короткое замыкание) – выходной бак водонагревателя;
E11 – Перегрев воды, определяемый отдельным датчиком – выходной бак водонагревателя;
E12 – Общий перегрев (неисправность электронной платы) – выходной бак водонагревателя;
E13 – Ошибка сенсорного дифференциала – выходной бак водонагревателя;
E14 – Нет горячей воды при включенном нагревательном элементе – выходной бак водонагревателя;
E15 – Отсутствие воды – выходной бак водонагревателя;
E20 – Поломка датчика температуры (разрыв или короткое замыкание) – входной бак водонагревателя;
E21 – Перегрев воды, определяемый отдельным датчиком – входной бак водонагревателя;
E22 – Общий перегрев (неисправность электронной платы) – входной бак водонагревателя;
E23 – Ошибка сенсорного дифференциала – входной бак водонагревателя;
E24 – Нет горячей воды при включенном нагревательном элементе – входной бак водонагревателя;
E25 – Отсутствие воды – входной бак водонагревателя.

Перезапуск: чтобы перезапустить прибор, выключите и опять включите водонагреватель с помощью кнопки  (рис. 3-4-5-6 фиг.А). В случае если при перезагрузке прибора ошибка исчезнет, водонагреватель вернется в нормальный режим работы. Если ошибка опять появится на экране, обратиться в сервисный центр.

Установка/корректировка местного времени (только для моделей TOP, оборудованных контрольной панелью, изображенной на рисунках 5 и 6)

Во время первого включения водонагревателя система автоматически предложит вам установить текущее время. Впоследствии для корректировки времени необходимо нажать и удерживать кнопку «set» в течение 3 секунд. Выбор текущего часа осуществляется поворотом кнопки «set». Далее подтвердите выбранный час нажатием этой кнопки. Повторите данную процедуру для установки значения минут.

Регулировка температуры и активизация функций прибора

- Для моделей, оборудованных контрольной панелью, изображенной на рисунках 3 и 4:

Включите водонагреватель, нажав кнопку  (поз.А). Установите желаемую температуру, используя кнопки «+» или «-». Уровень нагрева можно выбрать от 40°C до 80°C. Во время фазы нагрева индикаторы (поз.1-5), соответствующие температуре нагретой воды, будут гореть непрерывно. Все последующие индикаторы будут мигать (включая индикатор, соответствующий установленной температуре).

Если температура воды в водонагревателе начинает падает (к примеру, во время пользования горячей водой), процесс нагрева начнется автоматически. И индикаторы между последним непрерывно горящим, соответствующим текущей температуре в водонагревателе, и индикатором, соответствующим установленной температуре, будут мигать.

Во время первого включения температура нагрева по умолчанию установлена на уровне 70°C.

В случае перебоев с питанием или отключения водонагревателя с помощью кнопки (поз.А), система запомнит последние температурные настройки. Во время нагрева возможно появление легкого шума, как результат процесса нагрева воды.

- Для моделей TOP (оборудованных контрольной панелью, указанной на рисунке 5 и 6):

Нажмите кнопку  (фиг.А), чтобы включить прибор. Во время фазы нагрева на дисплее будут гореть значки волн (фиг.С).

Прибор имеет 4 режима нагрева: **Manual** (Ручной), **P1** (Программа 1), **P2** (Программа 2), а также **P1 и P2** (Программа 1 и Программа 2 вместе). Каждый раз нажимая на кнопку «mode», чтобы выбрать режим нагрева, на дисплее будут загораться индикаторы у обозначений соответствующих режимов (P1, P2, Man). Режимы будут выбираться на циклической основе в следующем порядке: P1 (Программа 1) → P2 (Программа 2) → P1иP2 (Программа 1 и Программа 2 вместе) → Manual (Ручной) → P1 (Программа 1) и т.д. Программы P1 и P2 по умолчанию установлены на время 07:00 и 19:00 соответственно, и на температуру нагрева воды 70°C.

Режим **«Manual»** (горит индикатор **«Man»**) позволяет устанавливать температуру нагрева, просто поворачивая кнопку «set» до тех пор, пока на дисплее не появится желаемый уровень температуры нагрева (интервал настройки лежит в диапазоне от 40°C до 80°C). Если нажать на эту же кнопку, то температурный режим будет занесен в память системы, и водонагреватель начнет работать в режиме **«Manual»** (Ручной) с данными настройками.

ECO: Если использовать режим **«Manual»** (Ручной) вместе с функцией ECO (см. параграф «Функция ECO»), температура будет устанавливаться

водонагревателем автоматически, то есть кнопка «set» будет отключена. Если начать вращать эту кнопку, то на дисплее появится надпись «ECO» в течение 3 секунд. Если вы хотите изменить температуру нагрева, вам надо отключить функцию «ECO».

Режимы «P1» (Программа 1; горит индикатор «P1»), «P2» (Программа 2; горит индикатор «P2»), а также «P1 и P2» (Программа 1 и Программа 2 вместе; одновременно горят индикаторы «P1» и «P2») могут быть использованы для программирования нагрева воды к определенному времени (одного или двух периодов времени и в день).

Для выбора данного режима нажимайте кнопку «mode» пока не загорится индикатор у необходимой программы. После выбора программы поверните кнопку «set», чтобы выбрать время, к которому необходимо иметь горячую воду (время устанавливается с шагом в 30 минут). Нажмите кнопку «set», чтобы занести выбранное время память.

Далее, установите желаемый уровень температуры, поворачивая кнопку «set». Нажмите кнопку «set», чтобы занести выбранную температуру в память. Нажмите кнопку «set» еще раз, чтобы водонагреватель начал работать в выбранных режимах «P1» или «P2».

Если же вы выбрали режим «P1 и P2», то необходимо повторить выбор времени и температуры также и для второго периода. Период, у которого не задано время нагрева, активизирован не будет. Индивидуальные программы «P1» и «P2» идентичны по приоритету и могут устанавливаться независимо друг от друга для лучшей гибкости.

Когда работает одна из программ («P1», «P2» или «P1 и P2»), кнопка «set» отключена. И если ее начать вращать, то на дисплее в течение 3 секунд появится надпись «P1». Если вы хотите изменить параметры настройки, нажмите кнопку «set».

ECO PLUS: Если какая-либо из программ («P1», «P2» или «P1 и P2») работает совместно с функцией ECO (см. параграф «Функция ECO»), температура будет устанавливаться водонагревателем автоматически. Таким образом, в данном режиме будет возможно установить только время получения горячей воды. Если вращать кнопку «set», то на дисплее в течение 3 секунд появится надпись «PLUS».

NB! Во время установки любых функций, если пользователь не предпринимает каких-либо действий в течение 5 секунд, то в память системы будут занесены последние установленные данные.

Функция FAST

(для моделей с типом дисплея, представленном на иллюстрации 3)

В обычном режиме водонагреватель работает при базовой мощности. При включении режима FAST устройство работает на максимальной мощности, нагревая весь объем и сокращая общее время нагрева. Чтобы активировать функцию FAST, необходимо нажать «кнопку fast» (rif B, fig 3), которая загорится. Для того чтобы отключить эту функцию, необходимо нажать эту же кнопку снова, и она погаснет.

Функция QUICK HEATING (БЫСТРЫЙ НАГРЕВ)

(для моделей с типом дисплея, представленном на иллюстрации 5)

В обычном режиме водонагреватель работает при базовой мощности. При включении режима QUICK HEATING (БЫСТРЫЙ НАГРЕВ) устройство работает на максимальной мощности, нагревая только воду, необходимую для принятия первого душа, сокращая до минимума время ожидания нагрева воды.

Чтобы активировать функцию QUICK HEATING (БЫСТРЫЙ НАГРЕВ), необходимо нажать «кнопку qh» (rif. B, fig 5), которая загорится. Для того чтобы отключить эту функцию, необходимо нажать эту же кнопку снова, и она погаснет.

Примечание: при включенном режиме QUICK HEATING (БЫСТРЫЙ НАГРЕВ) температура, отображаемая на дисплее, может немного отличаться от реальной в начале принятия душа.

Функция ECO

Функция ECO запускает специальный автоматический цикл очистки воды и внутренней поверхности водонагревателя от бактерий, во время которого подбирается оптимальная температура и скорость нагрева воды, при котором погибает большинство болезнетворных бактерий, которые могут содержаться в теплой стоячей воде.

Данную функцию рекомендуется включать в случае, если водонагревателем не пользовались более 3 дней подряд или если Вы не нагреваете воду выше 70°C. Оптимальное время работы данной функции: 6-12 часов. Для экономии электроэнергии

использование функции ECO более 24 часов при одновременном включении не целесообразно.

Благодаря специальной кнопке на панели управления Вы имеете возможность использования нескольких циклов очистки подряд, что увеличивает вероятность полного уничтожения бактерий.

Функция ECO включается нажатием кнопки ECO, которая должна загореться. Во время работы данной функции ручная регулировка температуры нагрева отключена. Если вы хотите увеличить или уменьшиться температуру нагрева, функцию ECO необходимо выключить повторным нажатием на кнопку ECO, которая должна погаснуть.

ВВ! Во время работы функции вы не можете управлять температурой нагрева, т.к. она выбирается автоматически, согласно заложенной логике режима ECO. Но если функция ECO остается включенной более двух недель подряд, то водонагреватель автоматически переходит в экономичный режим работы, при котором он будет нагревать воду исходя из ваших средних потребностей.

Дополнительный автоматический антибактериальный режим

Водонагреватель имеет также полностью автоматический антибактериальный режим. Управление антибактериальными циклами в этом режиме реализовано с помощью программы водонагревателя, (ОН ВЫКЛЮЧЕН ПО УМОЛЧАНИЮ). Автоматический режим активизируется при определенных условиях, когда Вы не пользуетесь кнопкой ECO на панели управления. Т.е. данный режим является дополнительной защитой от болезнетворных бактерий, содержащихся в теплой воде.

Первый цикл данного режима включается через три дня после первого включения водонагревателя. В последующем, если в течение 30 дней температура в водонагревателе не поднималась выше 70°С, то включается следующий цикл. Если водонагреватель выключен, автоматический антибактериальный режим деактивирован. При выключении устройства во время выполнения антибактериального цикла, водонагреватель выключается и функция так же отключается. По завершению автоматического антибактериального цикла, рабочая температура возвращается к значению, ранее установленному пользователем.

- Для базовых моделей (оборудованных контрольной панелью, изображенной на рисунках 3 и 4):

Активация антибактериального цикла ECO отображается на дисплее как установка обычного режима нагрева до температуры 70°С (рис. 3 и 4) Для полного отключения автоматического антибактериального режима, одновременно нажмите и удерживайте в течение четырех секунд кнопки «ECO» и «+»; при этом для подтверждения деактивации режима в течение четырех секунд будет быстро мигать светодиод поз.1 (рис. 3 и 4).

Для обратного включения автоматического антибактериального режима, повторите описанную выше процедуру; при этом для подтверждения активации режима в течение четырех секунд будет быстро мигать светодиод поз.2 (рис.3 и 4).

- Для моделей TOP (оборудованных контрольной панелью, указанной на рисунке 5 и 6):

Во время автоматического антибактериального цикла ECO на дисплее попеременно отображаются значение температуры воды и текст «-Ab-».

Для включения/выключения данного режима во время работы водонагревателя, нажмите и удерживайте в течение пяти секунд кнопку «mode» («Режим»). Выберите «Ab0» (отключить режим) или «Ab1» (включить режим), поворачивая кнопку«Set» («Установка»), затем подтвердите выбор нажатием этой кнопки. После того, как автоматический антибактериальный режим будет отключен или включен, индикация на панели управления водонагревателя перейдет в обычный стандартный вид функционирования.

ВОЗМОЖНЫЕ НЕИСПРАВНОСТИ И СПОСОБЫ ИХ УСТРАНЕНИЯ

Если из водоразборного крана течет холодная вода, проверьте следующее:

- убедитесь, что на силовую плату подано напряжение;
- проверьте электронную плату;
- убедитесь в исправности нагревательного элемента.
- проверьте переходную трубку (X рис. 7а).

Если вода начинает закипать (появляется пар из крана)

Отключите электропитание прибора и проверьте следующее:

- убедитесь в исправности электронной платы;

- убедитесь в отсутствии накипи на элементах, расположенных внутри бака.

Если из водоразборного крана течет недостаточной горячей вода

Выполните следующие проверки:

- проверьте давление воды в водопроводе;

- проверьте состояние трубопровода горячей воды;

- убедитесь в исправности электрических компонентов.

Если из предохранительного устройства капает вода

В режиме нагрева из сливного клапана может капать вода, что вполне нормально. Во избежание протечки установите в системе расширительный бак.

Если после отключения режима нагрева вода продолжает капать, то следует провести калибровку предохранительного клапана.

НЕ ПЫТАЙТЕСЬ РЕМОНТИРОВАТЬ ПРИБОР САМОСТОЯТЕЛЬНО. ТЕХНИЧЕСКОЕ ОБСЛУЖИВАНИЕ ВОДОНАГРЕВАТЕЛЯ ДОЛЖЕН ВЫПОЛНЯТЬ КВАЛИФИЦИРОВАННЫЙ СПЕЦИАЛИСТ.

Дополнительная информация

Комплект поставки:

- водонагреватель;
- предохранительный клапан;
- инструкция по эксплуатации, установки и обслуживанию;
- гарантийный талон;
- заводская упаковка.

Каждый водонагреватель имеет свой уникальный серийный номер, напечатанный на шилде. Он состоит из ряда символов:

- первые, стоящие отдельно 6...8 символов - код продукта;
- вторые, стоящие отдельно два символа – внутренний код завода;
- следующие за кодом завода 5 цифр – дата производства, где первые две цифры показывают год производства, а остальные три – день производства, отсчитываемый с начала года;
- последние цифры, напечатанные курсивом (наклонным шрифтом) - последовательная сквозная нумерация, уникальная для каждого водонагревателя в пределах года выпуска.

Данные и указанные спецификации могут быть изменены. Производитель оставляет за собой право вносить любые необходимые изменения без предварительного уведомления или замены.

При отсутствии у торгующей организации гарантийных талонов или нарушения сервисным центром условий гарантии, просим обращаться в представительство в Москве:

тел. (495) 777-33-00, e-mail: service.ru@aristonthermo.com

Адрес производителя:

- 1) Россия, 188676, Ленинградская область, Всеволожский район, г. Всеволожск, Производственная зона города Всеволожска, ул. Индустриальная, д. № 9, лит. А
- 2) 214028, Китай, Juangsu, Wuxi, Wuxi Singapore Industrial Park, Xing Chuang Yi Road, №9



Сертификат RU С-IT.АЯ46.В.60719. Срок действия: с 21/11/2013 по 20/11/2016

ГАРАНТИЙНЫЙ ТАЛОН

ЭЛЕКТРИЧЕСКИЕ ВОДОНАГРЕВАТЕЛИ

Просим Вас хранить талон в течение всего гарантийного срока. При покупке изделия требуйте заполнения гарантийного талона. Просим Вас осмотреть водонагреватель и проверить комплектность до заполнения гарантийного талона. Претензии по механическим повреждениям внешней поверхности некомплектности после продажи не принимаются. Для гарантийного ремонта предъявляйте гарантийный талон вместе с чеком, где указана дата покупки. Без предъявления данного талона, его неправильном заполнении или при отсутствии печати торгующей организации претензии к качеству не принимаются и ремонт не производится

Модель _____

Код модели _____

Серийный номер _____

Торговая организация _____
(наименование, место нахождения и печать предприятия-продавца)

Проверил и продал _____
(ФИО, подпись Продавца)

Дата продажи “ _____ ” _____ 20__ года

С условиями гарантии согласен _____
(ФИО, подпись Покупателя)

1. Гарантийный срок

Гарантийный срок на все водонагреватели – **1 год**.

На перечисленные ниже составные части отдельных серий:

Водосодержащая ёмкость серий ABS VLS PW, ABS VLS PLUS PW, ABS VLS QH – **5 лет**;

Водосодержащая ёмкость серий ABS VLS INOX PW, ABS VLS PLUS INOX PW, ABS VLS INOX QH – **7 лет**.

Магниевый анод является расходным материалом и не подлежит замене по гарантии.

2. Условия гарантийного обслуживания.

Данный гарантийный талон при соблюдении предусмотренных условий дает право на бесплатный гарантийный ремонт водонагревателя, составных частей ненадлежащего качества. Гарантийный ремонт осуществляется на дому у клиента силами авторизованного сервисного центра, информация о котором находится в приложении к данному талону. При ее отсутствии или недостоверности вы можете обратиться в торгующую организацию или в представительства компании-производителя (контактная информация указана ниже).

Указанные в п. 1 гарантийные сроки исчисляются со дня продажи изделия. Дата продажи изделия указывается в гарантийном талоне и чеке покупки. При отсутствии в талоне или чеке даты продажи, гарантийный срок исчисляется с момента изготовления изделия.

Дата изготовления изделия указана на табличке с техническими параметрами, размещенной на корпусе изделия.

Гарантийные сроки в отношении водонагревателей и их составных частей, переданных потребителю взамен водонагревателей и их составных частей ненадлежащего качества, истекают в последний день гарантийного срока, установленного на замененный водонагреватель или составную часть.

Действия при обнаружении неисправности:

1. Отключите подачу на водонагреватель электропитания и холодной воды
2. При появлении течи из-под изделия, слейте воду из него, если схема установки позволяет это сделать без демонтажа системы подвода воды
3. Не пытайтесь самостоятельно демонтировать или ремонтировать водонагреватель!

3. Срок службы изделия.

При соблюдении правил установки, эксплуатации и технического обслуживания изделий сроки службы составляют:

7 лет для серий ABS VLS INOX PW, ABS VLS PLUS INOX PW, ABS VLS INOX QH;

5 лет для серий ABS VLS PW, ABS VLS PLUS PW, ABS VLS QH;

4. Досрочное прекращение гарантийного срока

Гарантийный срок прекращается до истечения указанного в п.1 периода времени, при следующих обстоятельствах:

Нарушение потребителем правил установки, хранения, транспортировки и эксплуатации изделия;
Магниевый анод не был заменен в период, превышающий 24 месяца (для моделей с эмалированной водосодержащей ёмкостью)

Самостоятельный ремонт, демонтаж, замена составных частей, нарушающие работоспособность изделия;

- Нанесение изделию механических повреждений;
- Несоответствие параметров сетей электро- или водоснабжения существующим нормам и стандартам;
- Использование изделия в целях, для которых оно не предназначено;
- Отсутствие на корпусе изделия таблички с серийным номером;
- Отсутствие понижающего редуктора на входе при давлении холодной воды более 6 бар;
- Отсутствие непосредственно на входе в водонагреватель предохранительного клапана, его повреждение или засорение.

5. Дополнительные услуги и информация.

Для установки и регулярного сервисного обслуживания приобретенного оборудования мы рекомендуем воспользоваться услугами наших сервисных центров. Через сеть наших сервисных центров вы можете приобрести запасные части и комплектующие изделия к водонагревателю, а также получить необходимую техническую консультацию.

Адреса и телефоны сервисных центров вы можете найти:

- в приложении к гарантийному талону;

- в торгующей организации;

- на сайте **WWW.ARISTONHEATING.RU**

Перед установкой и использованием изделия внимательно изучите прилагающуюся инструкцию.

ООО «Аристон Термо Русь»

Россия, 188676, Ленинградская обл.,
г. Всеволожск, промзона «Кирпичный завод»

Тел.: (495) 777-33-00 e-mail: service.ru@aristonthermo.com; www.aristonheating.ru

ООО «Аристон Термо Украина»

Украина, 03680 Киев, ул. Боженко 86Е, корп. 6

Тел.: (044) 496-25-18; Факс: (044) 496-25-12

e-mail: info@ariston.ua; www.ariston.ua

 **ARISTON**
THERMO GROUP

Список адресов сервисных центров может быть изменен. За справками обращайтесь в компанию "Аристон Термо Русь"

РЕГИОН (Россия)	НАЗВАНИЕ	АДРЕС	ТЕЛЕФОН
Атласский край	Аксбарт-сервис	г. Барнаул, ул. Северо-Западная, д. 54	(3852) 36-20-02, (3852) 75-49-50
Атласский край	ЛИГА-Мастер	г. Бийск, ул. Ленина, д. 23В	(3854) 3278-70
Атласский край	СПОН	г. Барнаул, ул. Эмилии Алексеевой, д. 76	(3852) 33-41-41
Амурская область	Рембытсервис	г. Белогорск, ул. Ленина, д. 43	(4164) 12-13-50, (4164) 14-23-88
Амурская область	ИП Токарев Ю.А.	пос. Серьшево, ул. Ковалева, д. 10	(41642) 21-11-63
Амурская область	ВЛТ Сервис Благовещенск	г. Благовещенск, ул. Калинина, д. 127	(4162) 53-49-45
Амурская область	Технолоджи-Амур	г. Благовещенск, ул. Калинина, д. 127	(4162) 53-49-45
Амурская область	Опакс	г. Благовещенск, ул. Ленина, д. 27	(4162) 52-20-00, (4162) 52-40-00
Архангельская область	Мир	г. Архангельск, ул. Гагарина, д. 1	(8182) 27-60-66
Астраханская область	Т-СЕРВИС	г. Астрахань, ул. Кирова, д. 70	(8512) 250-19-30, (8512) 39-56-60, (8512) 44-78-24
Астраханская область	Комет	г. Ахтубинск, ул. Интернациональная, д. 4	(85141) 3-61-25
Белгородская область	Итабел	г. Белгород, ул. Чехова, д. 2А	(4722) 32-15-86, (4722) 26-13-80
Брянская область	МТК-Сервис	г. Брянск, ул. Красноармейская, д. 170	(4832) 75-89-00
Брянская область	Техник Гарант	пос. Минусинский, ул. Дачная, д. 3	(4832) 92-95-53, (920) 851-43-88, (962) 141-12-07
Владимирская область	Рост-Сервис	г. Владимир, ул. Юбилейная, д. 80	(4922) 21-44-24, (4922) 30-50-55
Владимирская область	ИП САНТ	г. Муром, ул. Ленина, д. 23	(49224) 3-30-64, (49234) 3-61-94
Волгоградская область	Сервис-ВАД	г. Волгоград, ул. Варшавская, д. 3	(8442) 73-11-40
Волгоградская область	Тепломонт	г. Волгоград, ул. Сибирская, д. 5	(8442) 60-18-88
Волгоградская область	Энергия	г. Волгоград, ул. Домостроителя, д. 7	(8442) 54-96-49, (8442) 50-22-26
Волгоградская область	ИП Акимов	пос. Елань, ул. Вокзальная, д. 81	(84452) 51-74-37, (84452) 5-30-31
Волгоградская область	РБТ	г. Волгоград, ул. Римского-Корсакова, д. 4	(8442) 50-03-30, (8442) 50-67-10
Волгоградская область	Славяне-Строй	г. Урюпинск, ул. Карбышева, д. 21А	(84442) 4-57-00, (84442) 4-39-13
Вологодская область	Астапов, ИП	г. Вологда, ул. Петровская, д. 18А	(8172) 7-51-30, 74-34-79
Вологодская область	Домашняя техника	г. Вологда, Пошехонское шоссе, д. 6А	(8172) 71-59-69, (8172) 71-81-29
Вологодская область	Селтекс	г. Вологда, ул. Клубовая, д. 87	(8172) 55-82-08
Вологодская область	Астапов, ИП	г. Череповец, ул. Матвеева, д. 18	(8202) 295-644
Воронежская область	Инженер-сервис	г. Воронеж, ул. Ворошилова, д. 38А	(4732) 72-38-56, (4732) 25-71-72, (4732) 25-92-44
Воронежская область	ИП Клеца	г. Воронеж, переулок Серафимовича, д. 32А	(4732) 26-78-89, (4732) 26-31-14
Воронежская область	Коденцев	г. Воронеж, ул. Ленинградская, д. 118	(4732) 41-12-01, (4732) 41-12-02
Воронежская область	Энкор-Сервис	г. Воронеж, пл. Ленина, д. 8	(4732) 61-98-35
Ивановская область	Центр ремонтных услуг	г. Иваново, ул. Генерала Хлебникова, д. 36	(4932) 23-15-10, (4932) 23-76-71, (4932) 29-15-10
Ивановская область	Рембыттехника	г. Кинешма, ул. Правды, д. 7Б	(49331) 216-102, (49331) 216-39, (920) 348-00-03
Иркутская область	Авантаж	г. Братск, ул. Янгеля, д. 122	(3953) 48-22-10
Иркутская область	Кристи-С	г. Братск, ул. Ленина, д. 4	(3953) 45-15-55, (3953) 45-16-70
Иркутская область	Альфа-Сервис	г. Иркутск, Мира переулок, д. 1А	(3952) 73-91-50, (3952) 97-03-94
Калининградская область	КонтурСтрой	г. Калининград, Советский проспект, д. 188Б	(4012) 56-94-34, (4012) 56-94-27
Калининградская область	Техномир	г. Калининград, ул. Дмитрия Донского, д. 17	(4012) 59-51-01, (4012) 57-88-99
Калужская область	Сервис рад	г. Калуга, ул. Академика Королёва, д. 22	(4842) 77-41-18
Камчатский край	Спутник	г. Петропавловск-Камчатский, проспект Победы, д.2/2	(4152) 25-65-41
Камчатский край	Эл-Сервис	г. Петропавловск-Камчатский, ул.Лушаевского, д.2/3	(4152) 293-3200
Кемеровская область	Анаксарис	г. Кемерово, ул. Федоровского, д. 5	(3842) 28-28-01
Кемеровская область	МастерСИТИ	г. Кемерово, проспект Химиков, д. 23	(3842) 73-30-96, (3842) 51-08-10
Кемеровская область	МСВ	г. Новокузнецк, Кузнецтровский проспект, д.44	(3843) 46-94-00, (3843) 53-83-05
Кемеровская область	Сиб Сервис	г. Белово, ул. Ленина, д. 33А	(38452) 2-86-65
Кировская область	Вятка-Сервис-Киров	г. Киров, ул. Производственная, д. 24	(8332) 62-29-16, (8332) 62-64-98
Костромская область	Антэк	г. Кострома, ул. Станкостроительная, д. 5Б	(4942) 22-95-12, (4942) 22-04-03, (4942) 22-03-82
Костромская область	Гепард-сервис	г. Кострома, ул. Коммунаров, д. 40	(4942) 45-25-11, (4942) 31-25-01, (910) 910-805-88-82
Костромская область	Экспресс-мастер	г. Кострома, ул. Профсоюзная, д. 28	(4942) 41-28-93, (4942) 41-31-21
Краснодарский край	Белый	г. Анапа, ул. Краснодарская, д. 33	(86133) 4-52-46
Краснодарский край	ДЭП	ст-ца, Высшая, Восточный переулок, д. 1	(86187) 7-59-75
Краснодарский край	Экватор	г. Краснодар, ул. Российская, д. 62	(861) 274-62-02, (861) 274-69-00, (861) 274-58-68, (861) 228-98-55
Краснодарский край	БАТ-сервис	г. Курганинск, ул. Островского, д. 32	(86147) 3-23-02
Краснодарский край	УмныйБытСервис	ст-ца, Ленинградская, ул. Жлобы, д. 5/7	(86145) 3-78-74
Краснодарский край	Погресс	г. Главышевская/Убани, ул. Ковлоха, д. 18	(86146) 3-11-15
Краснодарский край	ДЭП	г. Сочи, ул. Донская, д. 30	(8622) 55-01-08, (8622) 55-51-19
Краснодарский край	Феникс	г. Туапсе, ул. Армавирская, д. 8А, ТЦ "Домино"	(918) 338-49-01
Краснодарский край	Елизаров ИП	ст-ца, Кавказская, ул. Карла Либинехта, д. 71	(861) 852-71-91, (918) 215-82-41
Краснодарский край	Техносервис	г. Бийск, ул. Пушкина, д. 84	(86132) 211-71
Краснодарский край	ЛАД ГЭС СЕРВИС	г. Армавир, ул. Советской Армии, д. 340	(86137) 3-64-73
Краснодарский край	ДЭП	г. Новороссийск, ул. Бирюзова, д. 3	(918) 967-21-63
Красноярский край	Близнеца И.Л. ЧП	г. Красноярск, ул. Дудинская, д. 12А	(3912) 85-34-41, (3912) 27-67-20, (3912) 29-65-95
Курганская область	Инженерные системы	г. Курган, ул. Омская, д. 135	(3522) 45-31-77, (3522) 45-31-41, (3522) 45-14-62
Курганская область	Товарищество предпринимателей Уралтехсервис	г. Курган, ул. Красина, д. 41	(3522) 45-87-54
Курганская область	Уралтехсервис	г. Курган, ул. Куйбышева, д. 145	(3112) 977-42-05

РЕГИОН (Россия)	НАЗВАНИЕ	АДРЕС	ТЕЛЕФОН
Курганская область	Сантехника - XXI век	г. Шадринск, ул. Михайловская, д. 74	(35253) 6-07-56
Курская область	Вальцалей М.Т.	г. Курск, ул. Дзержинского, д. 60	(47127) 74-10-26, (951) 333-67-81
Курская область	Тепломастер46	г. Курск, ул. Сижская, д. 23	(47127) 10-10-26
Липецкая область	Рембытехника	г. Елец, ул. Коммунаров, д. 59А	(47467) 2-24-09, (47464) 2-07-87
Липецкая область	Арсенал	г. Липецк, ул. 8 Марта, д. 13	(4742) 35-32-15 (4742) 74-06-96, (4742) 74-66-76
Липецкая область	Фолум	г. Липецк, Универсальный проезд, д. 14	(4742) 34-07-13, (4742) 34-65-34
Магаданская область	Телеком	г. Магадан, ул. Павлова, д. 21	(413) 330-68-44
Москва	Алстратерия	г. Москва, Александровский проезд, д. 9	(499) 1852-2180, (499) 184-17-27
Москва	Лана-Сервис	г. Москва, ул. Маршала Соколовского, д. 3	(499) 194-87-65, (495) 984-66-97
Москва	Сти Сервис	г. Москва, ул. Анатолия Живого, д. 8, стр. 1	(495) 722-72-28, (495) 640-01-79, (905) 702-42-12
Москва	Эл Ко-Сервис	г. Москва, ул. Берзарина, д. 16	(495) 258-75-92, (495) 258-75-90, (495) 258-75-73
Москва	Аква-Мастер	г. Москва, ул. Краснодарская, д. 66	(495) 663-98-22
Московская область	Капелька	г. Дмитров, ул. Внуковская, стр. 56	(496) 223-65-77
Московская область	Росника-2	г. Коломна, проспект Кирова, д. 15	(496) 614-14-86, (496) 614-63-64
Московская область	Алексеев А.В., ИП	г. Сергиев Посад, Ново-Угличское шоссе, д. 40А	(496) 540-83-92, (916) 250-21-12
Московская область	Сервисный центр	г. Серпухов, ул. Водопроводная, д.36А, офис 227	(49677) 76-24-03
Мурманская область	Климат и Комфорт	г. Мурманск, Кольский проспект, д.110А, офис 30	(8152) 250-571
Нижегородская область	ИП Гарщенкова Н.Н.	г. Нижний Новгород, Молодежный проспект, д. 1	(831) 414-18-10, (803) 602-16-10, (950) 353-08-99
Нижегородская область	Спарта	г. Нижний Новгород, ул. Бекетова, д. 33	(831) 412-09-71, (831) 412-07-52, (831) 417-97-25, (831) 417-97-26, (831) 417-97-27, (831) 417-97-57, (910) 380-70-39
Нижегородская область	Термотехника	г. Нижний Новгород, ул. Ошарская, д. 14, стр. 6	(831) 261-90-70, (831) 261-90-66
Нижегородская область	ТЦ Континент	г. Сергач, ул. Свердлова, д. 2А, террит. рынки	(831) 915-54-05
Новгородская область	Пионер-Сервис	г. Великий Новгород, ул. Заставная, д.2, к6	(8162) 78-50-01
Новосибирская область	Вариант-А	г. Новосибирск, ул. Народная, д. 20	(383) 276-21-62
Новосибирская область	СибЭлм-Сервис	г. Новосибирск, ул. Станционная, д. 44	(383) 259-94-68, (383) 291-90-67
Омская область	Сервис Бытовой Техники	г. Омск, ул. 16-й Военный городок, д. 374	(3812) 467-71-73
Омская область	Фирма Сибтекс	г. Омск, ул. 24-я линия, д. 59	(3812) 36-70-44
Оренбургская область	Фирма Техносервис	г. Оренбург, переулок Автоматки, д. 12/2	(3532) 75-38-94, (3532) 75-12-22
Оренбургская область	СтройСтал	г. Оренбург, ул. Монтанчиков, д. 26	(3532) 75-95-10
Оренбургская область	Акс-Сервис	г. Орск, ул. Волкова, д. 2	(3537) 35-13-18, (3537) 35-69-89
Оренбургская область	Статма	г. Бузулуks, ул. Революционная, д. 22Б	(35352) 33-03-60, (35352) 3-02-95
Орловская область	Эл-Сервис	г. Ливны, ул. Дружбы Народов, д. 121	(48677) 2-10-07
Орловская область	МастерЪ	г. Орел, ул. Латышских стрелок, д. 1	(4862) 75-14-80, (4862) 73-17-31
Орловская область	МастерЪ	г. Орел, Новосильский переулок, д. 1	(4862) 44-09-08
Пензенская область	Телосервис	г. Пенза, ул. Вискалая, д. 35	(8412) 34-56-49
Пензенская область	Техсервис	г. Пенза, ул. Ветяева, д. 41	(8412) 40-91-91, (8412) 20-60-90, (8412) 20-38-83
Пермский край	Рембыторгтехника	г. Березники, ул. Льва Толстого, д. 76А	(3424) 237-2-28, (3424) 237-72-23
Пермский край	Таис	г. Березники, ул. Олега Кошова, д. 12-27	(3424) 26-36-66
Пермский край	Компания СОК	г. Пермь, бульвар Гагарина, д. 113Б	(342) 262-13-99
Пермский край	Сатурн-Сервис	г. Пермь, бульвар Гагарина, д. 24	(342) 228-02-28
Пермский край	СТКС-Пермь, Водяной	г. Пермь, ул. Героев Хасана, д. 76	(342) 248-2-55, (342) 214-54-57, (342) 219-54-07
Пермский край	Рембытехника	г. Чусовой, ул. Ленина, д. 31	(34256) 5-56-80
Пермский край	Санмикс	г. Пермь, ул. Героев Хасана, д. 52	(342) 298-86-69, (342) 240-82-70
Пермский край	АРС-Сервис	г. Арсеньев, проспект Горького, д. 2-30	(4236) 13-34-52, (4236) 13-01-40
Пермский край	СЦ ЧП Корнейчук Н.А.,	г. Владивосток, проспект Народный, д. 43/2	(4232) 43-61-33, (4232) 42-90-10
Пермский край	СЦ ВЛ-Сервис	г. Владивосток, ул. Гоголя, д. 4	(4232) 45-94-65
Пермский край	ДальСервис	г. Дальнегорск, проспект 50 лет Октября, д. 146	(4237) 33-28-33
Пермский край	Гарант-Сервис	г. Находка, ул. Павлова, д. 11	(4236) 69-78-67
Пермский край	Спектр-Сервис	г. Находка, ул. Пограничная, д. 40	(4236) 63-03-62
Пермский край	Кварц	г. Спасск-Дальний, ул. Ленинская, д. 23	(4235) 22-20-22
Пермский край	Электрон	г. Спасск-Дальний, ул. Советская, д. 114	(4235) 25-10-26
Пермский край	Вега-Гарант	г. Усуйский, ул. Советская, д. 29	(4234) 33-92-55
Пермский край	Техносервис	г. Усуйский, ул. Советская, д. 96	(4234) 33-53-05
Псковская область	СЦ САМ	г. Псков, Октябрьский проезд, д. 56	(8112) 66-55-27, (8112) 66-99-89
Республика Башкортостан	Салон Энергия	г. Белорецк, ул. Тонисского, д. 29	(34792) 3-11-83
Республика Башкортостан	Центр Забота	г. Мелеуз, ул. Южная, д. 1А	(34764) 3-38-39
Республика Башкортостан	СЦ ВЛ-Сервис	г. Сибай, ул. Дзержинского, д. 33	(34751) 3-47-91, (34751) 3-04-71
Республика Башкортостан	Быттехника	г. Стерлитамак, ул. Мира, д. 25	(3473) 25-60-04, (3473) 25-11-77
Республика Башкортостан	Аква-Терм, салон Метеорит	г. Уфа, ул. Чернышевского, 14	(347) 246-62-47
Республика Башкортостан	МТС-Сантехника	г. Уфа, ул. Юбилейная, д. 7/1	(347) 240-39-69
Республика Башкортостан	Сервис-Центр Регион	г. Уфа, ул. Пархоменко, д. 173	(347) 223-60-60, (347) 251-79-79
Республика Башкортостан	Замоклет	г. Учалы, ул. Максима Горького, д. 8-62	(34791) 3-47-91, (34791) 6-05-06
Республика Башкортостан	Мазани Климат	г. Янчул, ул. Советская, д. 12/2	(34760) 5-26-61
Республика Башкортостан	Ваш Мир	г. Октябрьский, ул. Северная, д. 18А	(937) 361-05-56
Республика Бурятия	Кондор-Сервис	г. Улан-Удэ, ул. Гагарина, д. 15	(30124) 44-28-73, (30124) 44-23-44
Республика Дагестан	Эксперт+	г. Дербент, ул. Гагарина, д. 13	(86740) 4-98-06, (828) 064-67-68
Республика Дагестан	Телосервис	г. Махачкала, ул. Нуралидова, д. 56	(9882) 91-10-74, (828) 572-73-74
Республика Дагестан	Сервис-Центр	г. Зеливка, ул. 8 Марта, д. 62	(84722) 3-06-48, (84722) 3-03-81
Республика Карелия	СЦ "Быттехника"	г. Петрозаводск, ул. Сорваловская, д. 14	(814) 1-40-08, (8142) 51-72-39
Республика Коми	Нл-Fl	г. Воркута, ул. Димитрова, д. 6	(82151) 6-01-43
Республика Коми	Домосервис	г. Сыктывкар, ул. Первомайская, д. 78	(8212) 57-10-12
Республика Коми	Сервис-Плюс	г. Ухта, проезд Строительный, д. 4, к. 1	(82167) 72-30-20
Республика Марий Эл	Мидас	г. Йошкар-Ола, ул. Советская, д. 173	(8362) 4-67-68, (8362) 41-77-43, (8362) 2-138-10
Республика Мордовия	Саранскэкспресс-Сервис	г. Саранск, ул. Республиканская, д.37	(8342) 242-22-55, (8342) 32-80-34
Республика Саха (Якутия)	Стином	г. Нерюнгри, ул. Чурапчинская, д. 18	(4114) 76-88-71, (4114) 76-82-13
Республика Северная Осетия-Алания	Арктика-Сервис	г. Владикавказ, проспект Коста, д. 15	(8672) 25-01-07, (8672) 75-77-77, (8672) 55-08-70
Республика Татарстан	Тепло foz	г. Зеленодольск, ул. Солнечная, д. 21	(84371) 71-10-20
Республика Татарстан	Стиль Мир	г. Казань, ул. 2-ой Ачинский, д. 7	(843) 29-05-19
Республика Татарстан	Татэлектриккомплект	г. Казань, Горьковское шоссе, д. 30	(843) 55-77-91, (843) 55-77-86
Республика Татарстан	Водолей	г. Чистополь, ул. Ленина, д. 44	(84342) 5-06-13

РЕГИОН (Россия)	НАЗВАНИЕ	АДРЕС	ТЕЛЕФОН
Республика Татарстан	Прим-Сервис	г. Набережные Челны, ул. Мусы Джалиля, д. 51 (ГЭС, здание управления Камнаба)	(8552) 71-06-77, (917) 929-54-30
Республика Хакасия	Тепло магазин	г. Абакан, ул. Комарова, д. 8, офис 3А	(39022) 4-46-26
Ростовская область	Фирменный сервис Аристон	г. Ростов, ул. Свободы, д. 149	(863) 268-97-60
Рязанская область	Артика-сервис	г. Рязань, ул. Яхонтова, д. 19	(4912) 21-13-97
Рязанская область	СЦ "Элекс"	г. Рязань, ул. Новоселов, д. 1А	(4912) 21-52-52, (4912) 92-06-03, (4912) 96-24-45
Самарская область	Атмосфера	г. Самара, ул. Ковылина, д. 19	(846) 231-21-03
Самарская область	СК-Сервис Самара	г. Самара, ул. Свободы, д. 149	(846) 203-03-08
Самарская область	Электрон-Сервис-КПЦ	г. Тольятти, ул. Свердлов, д. 41	(8482) 77-03-27
Санкт-Петербург	Витя-Сервис	г. Санкт-Петербург, Московское шоссе, д. 5	(812) 371-24-64
Санкт-Петербург	Иларис-Сервис	г. Санкт-Петербург, ул. Дрезденская, д. 4, к. 1	(812) 554-38-36, (812) 553-21-34, (812) 320-18-17
Саратовская область	ИП Баршминов Е.Б.	г. Балково, ул. Чапаева, д. 159А	(8453) 44-75-31
Саратовская область	Волга-сервис	г. Саратов, ул. Московская, д. 134/146	(8452) 52-37-74, (8452) 27-22-68
Саратовская область	Средняя Волга	г. Энгельс-19, ул. 2 квартал, д. 26	(8453) 46-33-08, (8453) 75-04-07
Сахалинская область	ВЛ Сервис Сахалин	г. Южно-Сахалинск, ул. Комсомольская, д. 298В	(4242) 73-38-05
Свердловская область	Центр Мастер	г. Артемовский, ул. Куйбышева, д. 2А	(34363) 2-46-65
Свердловская область	Водный	г. Екатеринбург, ул. Чистопольская, д. 6	(343) 383-45-96
Свердловская область	Норд-сервис	г. Екатеринбург, ул. Дошкая, д. 31	(343) 310-00-81
Свердловская область	Солитон-мастер	г. Екатеринбург, ул. Вебеля, д. 17	(343) 245-78-58, (323) 269-84-86
Свердловская область	Сто Америк	г. Екатеринбург, ул. Черкасская, д. 10-106	(343) 310-18-90, (343) 278-71-29
Свердловская область	ТАЭН	г. Екатеринбург, ул. Академика Вонсовского, д. 1А	(343) 268-12-01
Свердловская область	Тепломонтаж-сервис	г. Екатеринбург, ул. Фрезеровщиков, д. 34	(343) 335-76-71, (343) 335-48-00, (343) 306-73-46, (343) 306-73-47, (343) 306-73-51, (343) 306-73-44
Свердловская область	Фирменный сервис Аристон	г. Екатеринбург, ул. Ленина, д. 95	(343) 351-04-87
Свердловская область	СЦ "Наш сервис"	г. Каменск-Уральский, ул. Ленина, д. 95	(3439) 37-02-03, (950) 547-10-15
Свердловская область	ИП Римских	г. Красногуйринск, ул. Октябрьская, д. 22-36	(34384) 6-09-66, (904) 542-59-94
Свердловская область	магазин "Титан"	г. Краснооффимск, ул. Ленина, 53	(34394) 2-47-49
Свердловская область	Радар-сервис	г. Нижний Тагил, ул. Блюва, д. 24/22	(8652) 26-68-28
Свердловская область	СЦ "Оптима-сервис"	г. Свердловск, ул. Луначарского, д. 34	(3439) 64-91-90, (3439) 25-74-13
Свердловская область	Телевизор-Ремонт	г. Реж, ул. Пушкина, д. 2А	(34364) 2-21-95
Свердловская область	ФОМЭК	г. Асбест, ул. Королева, д. 14	(34365) 2-66-13
Смоленская область	Рубин	г. Смоленск, ул. 25 Сентября, д. 50	(4812) 62-29-79
Ставропольский край	Старта-сервис	г. Буденновск, ул. Борцов Революции, д. 269	(86559) 2-42-22, (86559) 5-69-25
Ставропольский край	ОЭК Регион	г. Ставрополь, ул. Чаева, д. 57	(8652) 26-68-28
Ставропольский край	Ставропольгазстрой	г. Ставрополь, ул. Розы Люксембург, д. 53	(8652) 50-00-89, (8652) 60-73-13
Ставропольский край	Стином	г. Ессентуки, ул. Пушкина, д. 128А	(87934) 4-15-55
Ставропольский край	Юг-Сервис	г. Пятигорск, ул. Дровяникова, д. 20	(8793) 33-55-43
Ставропольский край	Этапон-Термо	г. Пятигорск, Староосмоленское шоссе, д. 14	(903) 446-34-26, (903) 446-32-99
Ставропольский край	ИП Черненко А.П.	г. Татара, ул. Ленина, д. 1/2	(8652) 66-40-80
Тамбовская область	Отис	г. Тамбов, ул. Кичкаева, д. 36А	(4752) 79-69-68
Тамбовская область	ТТЦ "Атлант-Сервис"	г. Тамбов, ул. Московская, д. 23А	(4752) 72-63-46, (4752) 72-66-56, (4752) 71-59-94
Тверская область	Климат-Контроль	г. Кимры, ул. Урицкого, д. 39	(48236) 2-20-60, (903) 802-20-10
Тверская область	Интерьер-Сервис	г. Ржев, ул. Партизанская, д. 19	(48232) 6-01-33, 3-43-81
Тверская область	Веста-Сервис	г. Тверь, ул. Стеллава, д. 50	(4822) 42-33-89, (4822) 42-41-86
Тверская область	Станко-Сервис	г. Тверь, проспект Чайковского, д. 100	(4822) 33-00-23, (4822) 35-40-81
Томская область	ГлаубитСервис	г. Томск, ул. Некрасова, д. 12	(3822) 26-68-65
Томская область	Элит-Сервис	г. Томск, Академический проспект, д. 1А	(3822) 25-32-12, (3822) 21-04-80
Тульская область	СК Гейзер	г. Тула, ул. Демидовская, д. 179	(4872) 47-45-34
Тульская область	Центр газсервис	г. Тула, ул. Тимирязева, д. 70, офис 210	(4872) 33-10-56
Тульская область	СЦ Норд	г. Ишим, ул. Малая Садовая, д. 207, к. А	(34551) 2-64-74, (34551) 5-05-11
Тульская область	Тобольсксервискомплект	г. Тобольск, промзона ТСБ "Северная"	(3456) 39-86-25
Тульская область	Теплодача	г. Томень, ул. 50 лет Октября, д. 109Б	(3452) 530-533, (3452) 53-10-31
Тульская область	Мастерская Аленка	г. Томень, ул. Тимирязева, д. 10	(3452) 69-68-39, (904) 494-15-98, (982) 901-61-16
Удмуртская Республика	РИТ-Сервис	г. Ижевск, ул. Максима Горького, д. 162	(3412) 43-06-67, (3412) 43-20-39
Удмуртская Республика	Элуд	г. Ижевск, ул. Вардына Силова, д. 152	(3412) 77-10-10
Ульяновская область	Новый Мир Сервис	г. Ульяновск, 2-й переулок Кирова, д. 3	(8422) 32-44-99, (8422) 32-16-55, (8422) 72-45-22
Ульяновская область	Современный сервис	г. Ульяновск, ул. Академика Павлова, д. 71	(8422) 73-29-19
Хабаровский край	Гамбит	г. Комсомольск-на-Амуре, ул. Ленина, д. 78/3	(4171) 29-56-51
Хабаровский край	Центр по ремонту быт.техники	г. Славянка Гавань, ул. Киевская, д. 27	(4213) 84-46-26
Хабаровский край	Продолж-сервис	г. Хабаровск, ул. Гагарина, д. 82	(4212) 55-52-20, (4212) 75-57-00
Хабаровский край	Контур Сервис	г. Хабаровск, ул. Юности, д. 34Б	(4212) 70-10-00, (4212) 73-33-33
Хабаровский край	ЭНКА техника	г. Хабаровск, ул. Волочаевская, д. 6	(4212) 23-33-33
Ханты-Мансийский АО	ЦПО "Альфа-Сервис"	г. Урай, 2-й мкр., д. 46	(34676) 2-22-61
Ханты-Мансийский АО	ЦПО "Альфа-Сервис"	г. Ханты-Мансийск, ул. Обская, д. 29	(3467) 30-00-01, (3467) 30-00-05
Ханты-Мансийский АО	Центр Мастер	г. Сургут, ул. Давыдова, д. 6	(4462) 34-80-16, 24-56-41
Челябинская область	Теплый дом	г. Златоуст, ул. Огилевская, д. 12А	(3513) 66-79-22
Челябинская область	Евро дом	г. Челябинск, ул. Красноармейская, д. 140	(351) 265-10-76
Челябинская область	Эксперт, Рембыттехника	г. Челябинск, ул. Артиллерийская, д. 102	(351) 239-39-26
Челябинская область	Тепломир	г. Южноуральск, ул. Спортивная, д. 56	(35134) 4-50-17
Челябинская область	Техника-Сервис	г. Магнитогорск, ул. Грязнова, д. 44/2	(3516) 31-06-01
Чеченская Республика	Центр инновационные с-мы	г. Грозный, ул. Маяковского, д. 47, ТК "Каргедвар"	(8712) 22-20-20
Чувашская Республика	Термотехника	г. Чебоксары, ул. Петрова, д. 6, стр. 2	(8352) 57-32-44, (8352) 57-34-44
Ямало-Ненецкий АО	СЦ "Элпис"	г. Салехард, ул. Губкина, д. 1, корпус Б, офис 17	(34922) 3-58-58, (34922) 3-58-28, (905) 854-35-45
Ямало-Ненецкий АО	СЦ "Резерв"	г. Салехард, ул. Губкина, 1"Б" оф. 24	(34922) 3-58-86, 3-58-28
Ярославская область	Транс-инжендрия	г. Рыбинск, проспект Кирова, д. 8	(4855) 28-65-10, (4855) 55-65-72
Ярославская область	Фирма ТAU	г. Ярославль, Московский проспект, д. 1А, стр. 5	(4852) 26-65-37

Гарантия действительна при соблюдении требований, приведенных в гарантийном талоне и Инструкции, и при вводе изделия в эксплуатацию авторизованным сервисным центром (АЦЦ) "Аристон Термо Русь".

(рекомендуется) или специализированной организацией, имеющей соответствующие лицензии на работу с газовым оборудованием. Информацию о наличии АСЦ в вашем регионе вы можете получить:

- в приложении к гарантийному талону;
- по ссылке в Интернете: www.aristonheating.ru/service;
- в торгующей организации



 **ARISTON**

ГАРАНТИЙНЫЙ ТАЛОН 1

Модель Модель	
Серийный номер Серийный номер	
Дата продажи Дата продажу	
Фирма-продавец Фирма-продавец	

--

*заполняется фирмой-продавцом
заполняется фирмой-продавцом*

 **ARISTON**

ГАРАНТИЙНЫЙ ТАЛОН 2



Модель Модель	
Серийный номер Серийный номер	
Дата продажи Дата продажу	
Фирма-продавец Фирма-продавец	

--

*заполняется фирмой-продавцом
заполняется фирмой-продавцом*

 **ARISTON**

ГАРАНТИЙНЫЙ ТАЛОН 3



Модель Модель	
Серийный номер Серийный номер	
Дата продажи Дата продажу	
Фирма-продавец Фирма-продавец	

--

*заполняется фирмой-продавцом
заполняется фирмой-продавцом*

 **ARISTON**

ГАРАНТИЙНЫЙ ТАЛОН 4



Модель Модель	
Серийный номер Серийный номер	
Дата продажи Дата продажу	
Фирма-продавец Фирма-продавец	

--

*заполняется фирмой-продавцом
заполняется фирмой-продавцом*



Дата приема Дата отримання	
Дата выдачи Дата видачі	
Дефект	
Выполненная работа Виконана робота	
Мастер (Ф.И.О.) Майстер (П.І.Б)	

*заполняется сервисным центром
заповнюється сервісним центром*

*печать
сервисного центра
Печатка
сервісного центру*

Дата приема Дата отримання	
Дата выдачи Дата видачі	
Дефект	
Выполненная работа Виконана робота	
Мастер (Ф.И.О.) Майстер (П.І.Б)	

*заполняется сервисным центром
заповнюється сервісним центром*

*печать
сервисного центра
Печатка
сервісного центру*

Дата приема Дата отримання	
Дата выдачи Дата видачі	
Дефект	
Выполненная работа Виконана робота	
Мастер (Ф.И.О.) Майстер (П.І.Б)	

*заполняется сервисным центром
заповнюється сервісним центром*

*печать
сервисного центра
Печатка
сервісного центру*

Дата приема Дата отримання	
Дата выдачи Дата видачі	
Дефект	
Выполненная работа Виконана робота	
Мастер (Ф.И.О.) Майстер (П.І.Б)	

*заполняется сервисным центром
заповнюється сервісним центром*

*печать
сервисного центра
Печатка
сервісного центру*

Краткая инструкция по монтажу накопительного электроводонагревателя

Комплектация

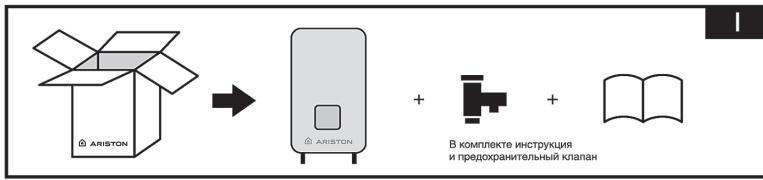

Рекомендации по установке

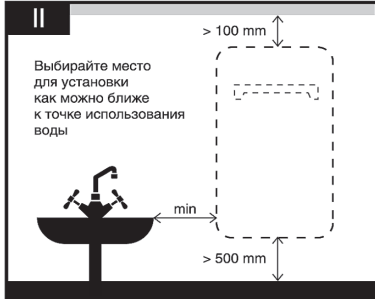

Требования к креплению



Схема подключения



Правильное позиционирование при горизонтальной установке



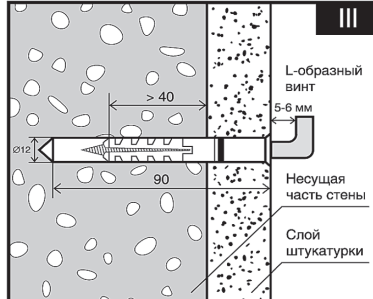
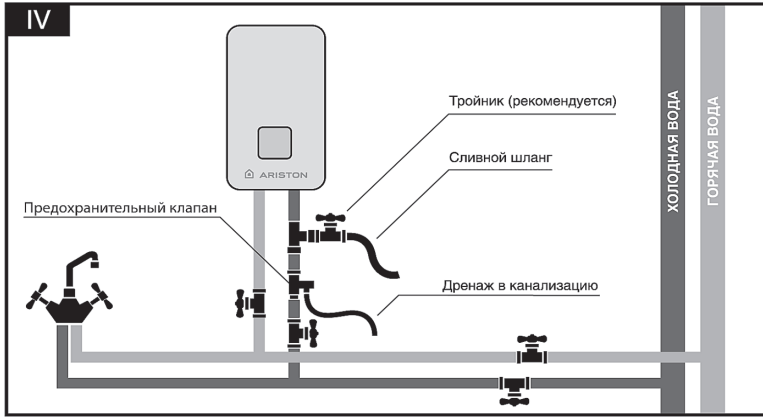
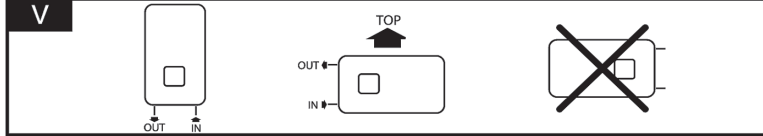
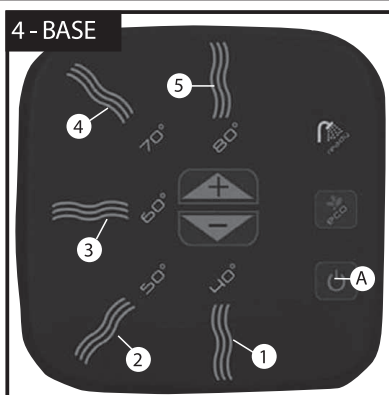
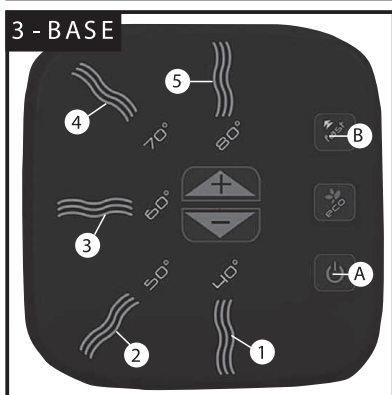
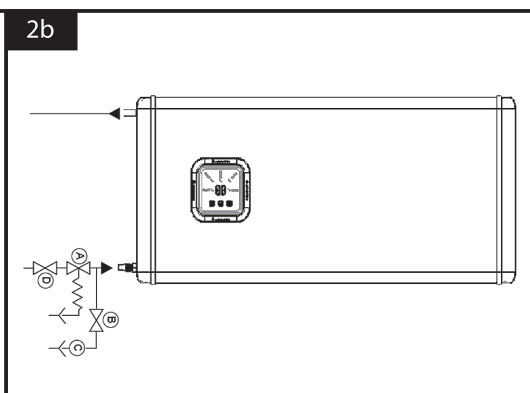
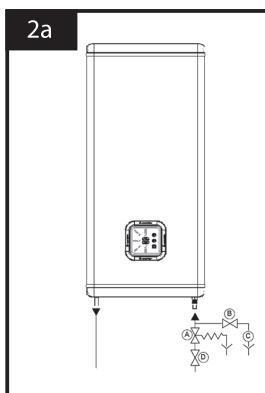
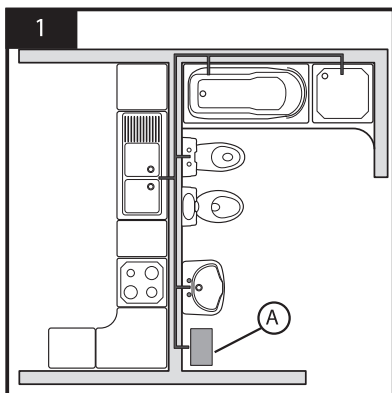

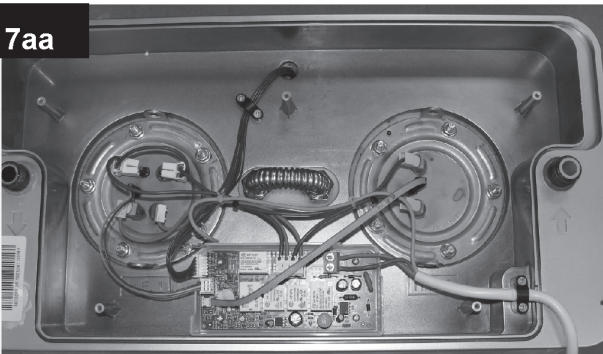
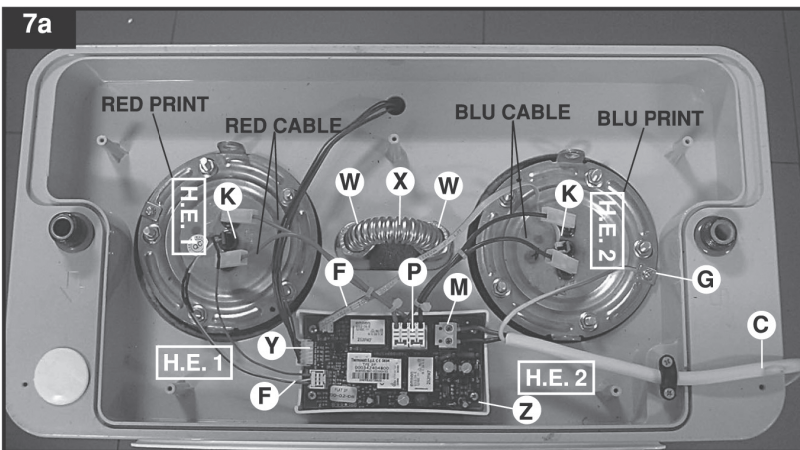

7b

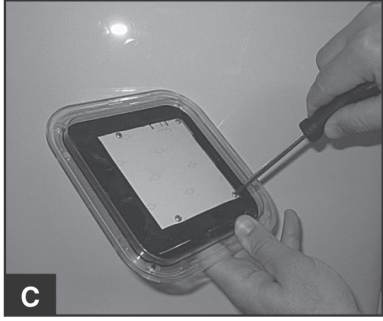
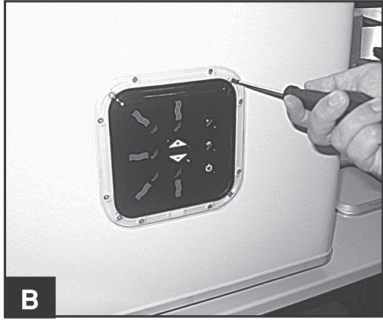
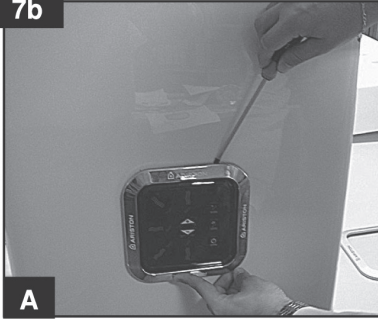

8

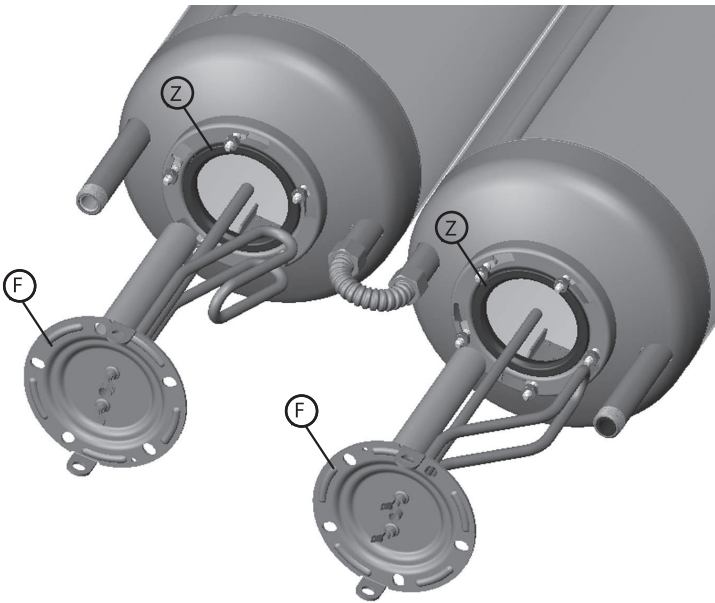
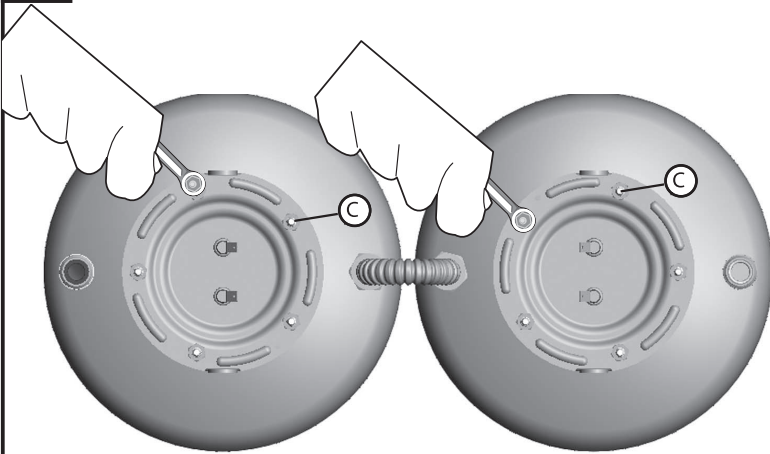

9

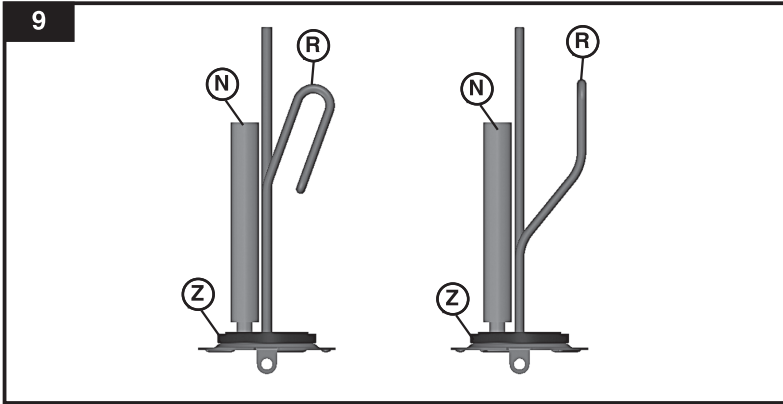

Schema installazione-Installation scheme-Schéma d'installation-Esquema de instalacion-Esquema da instalaçao
 Схема установки Beszerelési rajz-Schéma k instalaci-Installationsschema-Pajungimo schema
 Uzstādīšanas shēma-Paigaldusskeem-Rjylshc c[tfvcs- Schemat instalacji-Instalacijska shema
 Schemă de instalare-WycnfkFwbjyyF c[tfvf- تخطيطات التركيب Cihaz boyutlari-Schéma inštalácie-Sema instaliranja

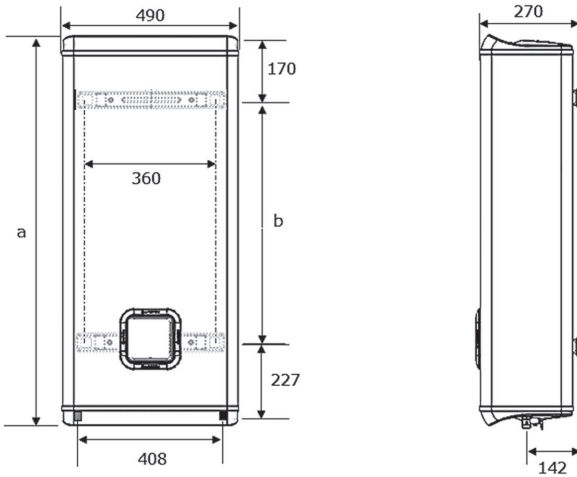

Model	a	b
Flat 30	565	165
Flat 50	800	405
Flat 80	1090	695
Flat 100	1275	880



**WE MAKE USE OF
RECYCLED PAPER**

420010514701

Ariston Thermo S.p.A.

Viale Aristide Merloni, 45

60044 Fabriano (AN)

Tel. 0732.6011

Telefax. 0732.602331

Telex 560160

<http://www.aristonthermo.it>