

Газовый обогреватель

ALPINE AIR NGS

Модели

NGS 20 (F) NGS 30 (F) NGS 40 (F) NGS 50 (F)

Паспорт и руководство по монтажу и эксплуатации

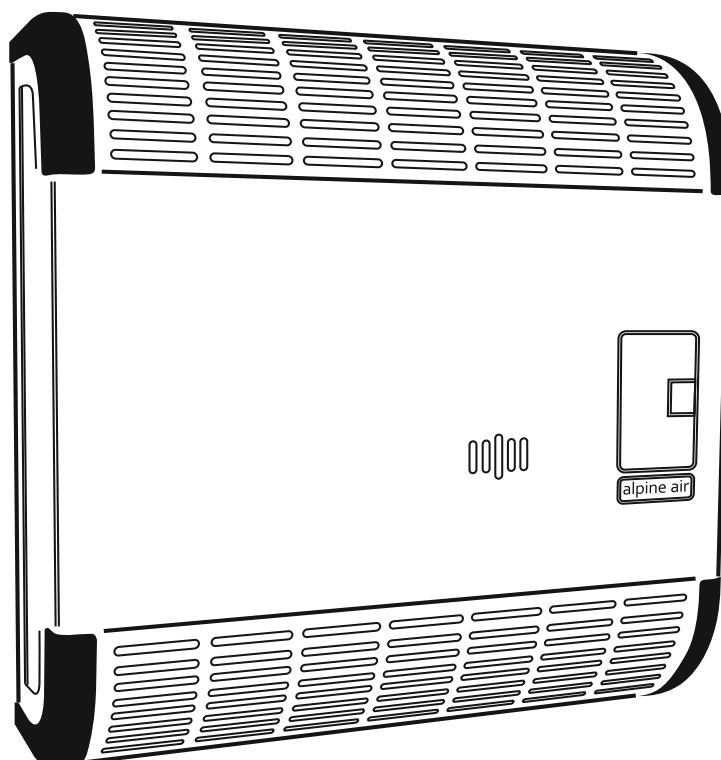

Оглавление

Оглавление.....	3
Введение	4
Комплект поставки.....	5
Технические характеристики	5
Подключение газа.....	6
Электрическое подключение	6
Требования к помещению	7
Требования безопасности	8
Установка.....	10
Эксплуатация.....	11
Включение обогревателя.....	12
Розжиг запальной горелки	13
Установка температуры	14
Режим ожидания.....	14
Выключение прибора.....	15
Включение/выключение вентилятора (для моделей F)	15
Перевод на сжиженный газ	15
Качество топлива.....	17
Чистка и уход.....	18
О руководстве	19
Для минимизации рисков следуйте следующим инструкциям:	21
Транспортировка и перемещение прибора	21
Возможные неисправности и методы их устранения.....	22
Важные предупреждения.....	23

Введение

Спасибо Вам за покупку газового обогревателя **Alpine Air NGS**. Прибор обладает уникальным чугунным теплообменником, рассчитанным на десятки лет эксплуатации при обеспечении должного обслуживания. Мы желаем Вам комфортного, безопасного и многолетнего использования нашего оборудования.

Пожалуйста, внимательно прочтите данную инструкцию и сохраняйте ее в течение всего срока службы прибора. Не трогайте и не вмешивайтесь в работу тех частей обогревателя, доступ к которым не разрешен. Установка, обслуживание и ремонт этого прибора требуют участия квалифицированных специалистов.

Внимание! Несоблюдение требований инструкции, отмеченных знаком опасно для здоровья и жизни людей или ведет к порче имущества.



Размещение, газоснабжение, монтаж, пуско-наладка, эксплуатация и сервисное обслуживание данных приборов должны соответствовать требованиям безопасности систем газораспределения и газопотребления, федеральным и региональным нормативным документам, регламентирующим использование газопотребляющих приборов, а также требованиям данной инструкции.

Благодаря системе естественной циркуляции воздуха, обогреватель **Alpine Air** серии **NGS** получает кислород для сгорания непосредственно из окружающей среды (с улицы) и обеспечивает удаление продуктов сгорания в атмосферу через специальный газоотводящий адаптер. Данная система обеспечивает стабильную работу прибора независимо от условий помещения, в котором он установлен.

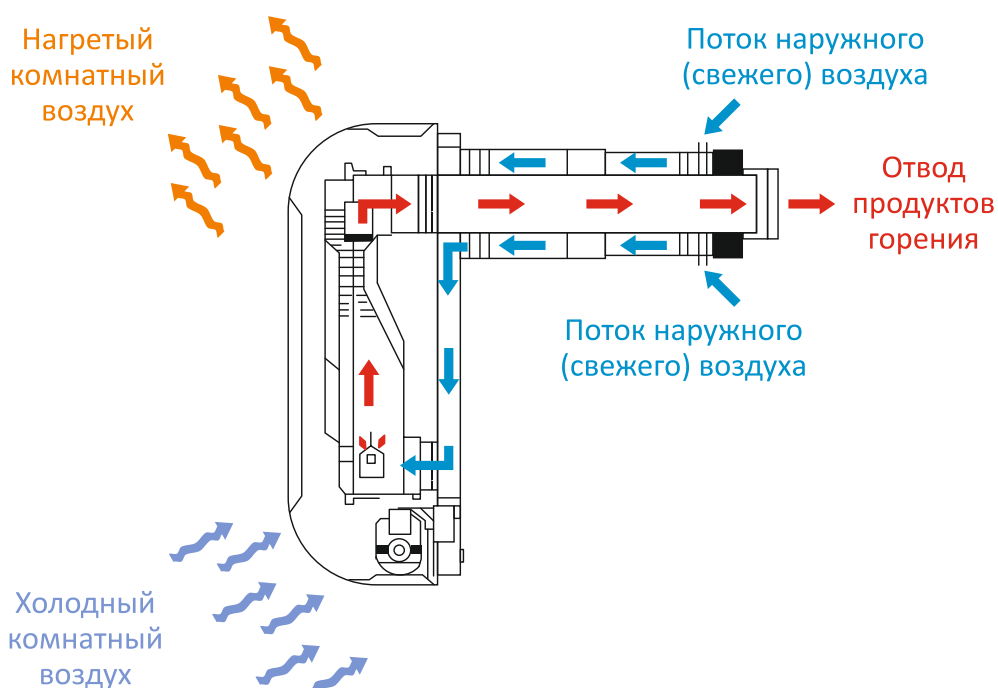

Прибор оснащен запальной горелкой (постоянно работающей), управление которой осуществляется с помощью нажимной кнопки. Процесс горения регулируется с помощью многофункционального термостатического газового клапана SIT Eurosit 630, комнатную температуру возможно задавать в пределах 13-38°C. Желаемая температура устанавливается при помощи ручки термостата на панели управления. Когда целевая температура достигнута, прекращается подача газа на основную горелку, при этом запальная горелка продолжает гореть. Не требуется никакого внешнего питания для контроля пламени запальной, основной горелки и термоэлектрических систем безопасности.

Приборы соответствуют требованиям технического регламента ТР ТС 016/2011 "О безопасности аппаратов, работающих на газообразном топливе". Обогреватели серии NGS F (с вентилятором) дополнительно сертифицированы ТР ТС 020/2011 "Электромагнитная совместимость технических средств", ТР ТС 004/2011 "О безопасности низковольтного оборудования". Орган по сертификации продукции ООО «РОСТЕСТ-Москва» АО «Региональный орган по сертификации и тестированию».

Комплект поставки

Обогреватель поставляется в 2 упаковках:

1. Обогреватель, инструкция, крепеж.
2. Дымоход.

Технические характеристики

Модель		NGS-20	NGS-20 F	NGS-30	NGS-30 F	NGS-40	NGS-40 F	NGS-50	NGS-50 F
Способ установки		Настенный							
Тип		C ₁							
Категория		II 2H3+							
Тип газа *		G20/G30	G20/G30	G20/G30	G20/G30	G20/G30	G20/G30	G20/G30	G20/G30
Номинальное давление газа	мбар	13/30	13/30	13/30	13/30	13/30	13/30	13/30	13/30
	атм	0,013/ 0,03	0,013/ 0,03	0,013/ 0,03	0,013/ 0,03	0,013/ 0,03	0,013/ 0,03	0,013/ 0,03	0,013/ 0,03
Максимальное давление сжиженного газа на горелке	мбар	16		18		18		20	
Номинальная теплопроизводительность	кВт	2,2		3		4		4,9	
Минимальное давление сжиженного газа на горелке	мбар	3		5		6		9	
Минимальная потребляемая мощность	кВт	1,2		2,1		2,8		3,5	
Номинальный КПД	%	86,8		87		86,2		86,9	
Класс Nox		1							
Диаметр инжектора (основная горелка)	мм	1,4	0,9	1,6	1,0	1,8	1,1	1,8	1,2
Диаметр инжектора (запальная горелка)	мм	0,41	0,3	0,41	0,3	0,41	0,3	0,41	0,3
Максимальное потребление газа	м³/ч	0,24	0,07	0,32	0,09	0,43	0,13	0,51	0,15

Модель		NGS-20	NGS-20 F	NGS-30	NGS-30 F	NGS-40	NGS-40 F	NGS-50	NGS-50 F
Температура продуктов горения	°С	195	195	205	205	221	221	232	232
Содержание CO ₂	%	6	6	6,5	6,5	7	7	7	7
Диаметр дымохода/заборного патрубка	мм	80/150							
Подключение газа	дюйм	1/2							
Вес нетто	кг	22 /23,5				30 /31,5			
Высота	мм	630							
Глубина	мм	220							
Ширина	мм	455				605			
Наличие вентилятора		Нет	Да	Нет	Да	Нет	Да	Нет	Да
Напряжение электровентилятора	В		220-240		220-240		220-240		220-240
Мощность электровентилятора	Вт		29		29		29		29
Частота электровентилятора	Гц		50/60		50/60		50/60		50/60
Источник питания		да	да	да	да	да	да	да	да
Тип камеры сгорания		Закрытый							

****При условии ежегодной проверки/обслуживания мастером авторизованного сервисного центра. Контактные данные СЦ смотрите в гарантийном талоне.**

Обогреватели серии NGS F также оснащены электрическим вентилятором, который ускоряет процесс распространения тепла по помещению, в котором установлен прибор. Включение/отключение вентилятора осуществляется путем нажатия кнопки на панели управления.

Подключение газа



Размещение, монтаж и пусконаладочные работы по данному оборудованию могут быть осуществлены только специализированными организациями, имеющими необходимые разрешения и лицензии на проведение данного вида работ на территории применения.



В случае осуществления размещения, монтажа и пуско-наладки оборудования организациями или частными лицами, не имеющими аккредитации изготовителя или разрешения и лицензий на выполнение данного вида работ, изготовитель оставляет за собой право снять гарантию с данного прибора.

Электрическое подключение (для моделей F, оснащенных вентилятором)



Обогреватель серии NGS F обязательно должен быть заземлен. Перед включением прибора убедитесь в том, что характеристики электрического питания соответствуют значениям, указанным в таблице технических характеристик обогревателя. Перед любым обслуживанием прибора необходимо отключить подачу электрического напряжения.

Требования к помещению

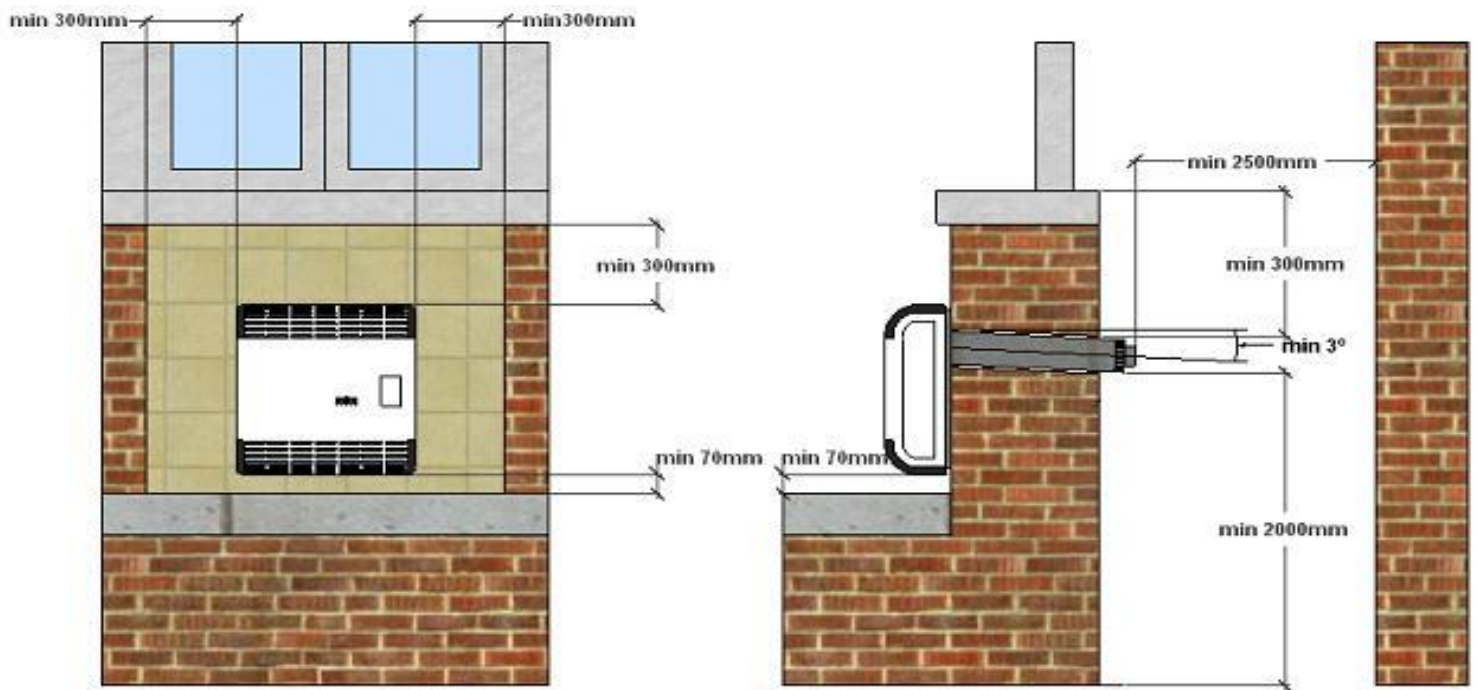

Расстояние между выходными отверстиями дымовых труб на внешней стороне здания должно составлять минимум 2,5 м. В случае установки конвектора под окном, расстояние между нижней частью окна и верхней частью выходного отверстия трубы должно составлять минимум 30 см. При установке конвектора к фасадной стене, выходящей на тротуар, расстояние между выходным отверстием и основанием должно составлять 2 м. Для полуподвальных помещений данное расстояние при условии соблюдения всех необходимых мер безопасности должно составлять 1 м.

Минимально допустимые расстояния от элементов фасада дома к краю патрубка отвода продуктов сгорания

ЗАПРЕЩАЕТСЯ отвод продуктов сгорания:

- в подъезды, крытые переходы;
- закрытые балконы, лоджии, эркеры;
- если расстояние между краем патрубка отвода продуктов сгорания и элементами фасада здания меньше значений, указанных в таблице 1.

Место отвода	Расстояние, м
Под приточным вентиляционным отверстием, м	2,5
Рядом с вентиляционным отверстием, м	0,6
Под окном, м	0,25
Рядом с окном, м	0,25
Над вентиляционным отверстием, окном, м	0,25
Над уровнем земли, поверхностью для прохода, м	2 *
Под частями дома, которые выступают более 0,4 м, м	2,0

Под частями дома, которые выступают менее 0,4 м, м	0,3
Под другим отводом, м	2,5
Рядом с другим отводом, м	1,5

Таблица 1. Минимально допустимы значения расстояния от элементов фасада дома к краю патрубка отводов продуктов сгорания.

* Минимально допустимое расстояние 2 м от уровня земли, поверхности для прохода к краю патрубка отвода продуктов сгорания относится к случаю, если возле стены есть проход людей. Если стена, на которой патрубок отвода продуктов сгорания выходит на газон, огород, сад и т.п., т.е. нет прохода людей, расстояние от выхода патрубка отвода продуктов сгорания к уровню земли допускается уменьшать до 0,5 м. Место выхода патрубка отвода продуктов сгорания следует загородить сетчатой изгородью.

При выходе выходного отверстия на проезжую часть, в разрешаемых местах, в целях предупреждения столкновения (столкновения транспортных средств) необходимо предпринять дополнительные превентивные меры

Для выбора месторасположения обогревателя должно быть учтено следующее:



1. Поставляемый вместе с обогревателем газоотвод должен быть смонтирован выходом наружу через стену, которая не соприкасается с помещениями с ограничениями по циркуляции воздуха, такими как балконы, лестничные пролеты, зимние сады и т.д.



2. При монтаже газоотвода сквозь стену газоотвод должен быть надежно термоизолирован негорючей изоляцией.



3. Вышеуказанные ограничения по минимальному дистанцированию предметов от конвектора относятся и к шторам, гардинам и т.д.



4. Запрещается установка конвектора между двух стен (простенок), что может препятствовать нормальной циркуляции теплого воздуха.



5. Минимальное расстояние в 2000мм от поверхности земли до выходного отверстия газоотвода устанавливается для монтажа на стену, контактирующую с проезжей частью или тротуаром. Завод изготовитель допускает установку газоотвода на высоте не менее 1000мм от земли в случае соблюдения необходимых мер безопасности: ограничения перемещения людей, животных, транспортных средств с внешней стороны стены перед газоотводом.

Требования безопасности



- Перед монтажом убедитесь, что настройки параметров газа (тип и давление) соответствуют установленным на приборе параметрам.
- **Опасность взрыва!** Если Вы почувствовали запах газа, отключите подачу газа на прибор. Не включайте и не выключайте свет и электрические приборы. Проветрите помещение и вызовите сервисного специалиста или представителей газовой службы.
- Не эксплуатируйте прибор, если повреждено смотровое стекло.
- Розжиг основной горелки должен осуществляться только при помощи пламени запальной горелки.
- **Опасность пожара!** При угрозе возгорания немедленно перекройте подачу газа и электропитания (для моделей F) на прибор. В случае пожара вызовите пожарную охрану. При возможности самостоятельного тушения используйте надлежащие средства пожаротушения.
- **Опасность отравления!** Если Вы почувствовали запах отходящих газов, отключите подачу газа на прибор. Проветрите помещение и вызовите сервисного специалиста или представителей газовой службы.
- Не эксплуатируйте прибор, если не установлен комплект дымохода или система дымоотвода негерметична.
- **Опасность получения травмы!** Рабочие области прибора отмечены на рисунке ниже. Эти поверхности сильно нагреваются, не прикасайтесь к ним во время работы оборудования и в течение 30 минут после его выключения.
- Дымоход во время работы может нагреваться, поэтому к нему нельзя прикасаться. По этой причине необходимо предотвратить контакт наружной части дымохода с людьми или защитить его.

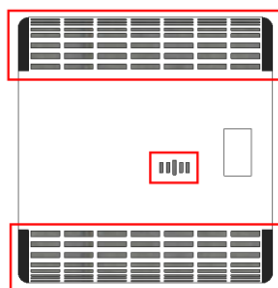

Установка

При установке прибора руководствуйтесь нижеприведенными инструкциями:

1. В стене, на которой будет висеть обогреватель, просверлите отверстие для телескопического газоотвода с учетом толщины негорючей теплоизоляции, затем просверлите 4 отверстия под дюбели для крепежа обогревателя на стену.
2. Смонтируйте телескопический газоотвод на обогреватель, закрепите трубу забора воздуха на газоотводе с помощью саморезов.
3. Расположите прибор таким образом, чтобы газоотвод проходил в отверстие в стене. Закрепите обогреватель на стене.
4. Расположите газоотвод таким образом, чтобы решетка трубы забора воздуха полностью находилась с внешней стороны стены. Тщательно обработайте подходящим (высокотемпературным) составом (герметик или монтажная пена) все оставшиеся щели и отверстия.

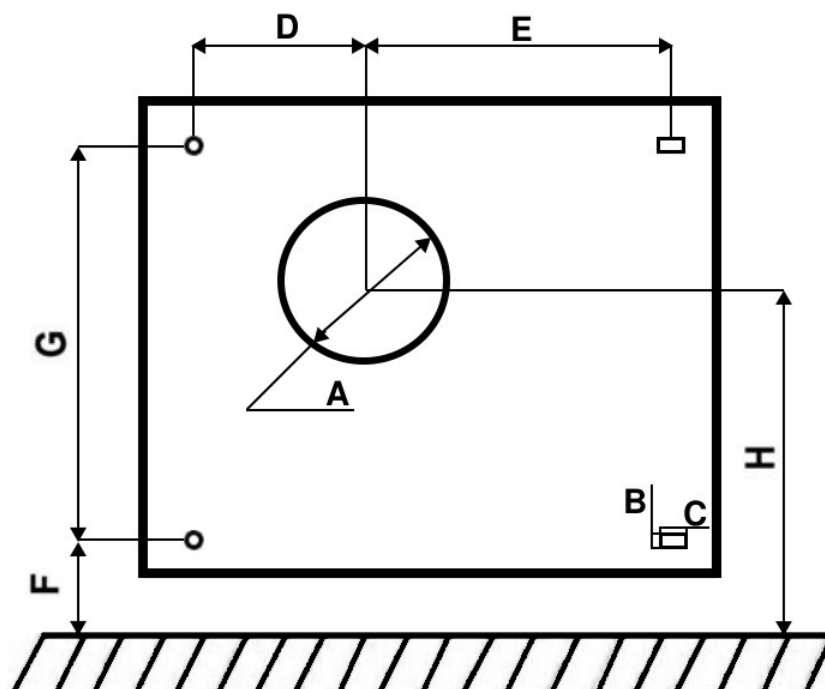

Расстояния, мм	NGS-20/30 (F)	NGS-40/50 (F)
A	160*	160*
B	10	10
C	26	26
D	157	227
E	215	285
F	180	180
G	464	464
H	555	555

* Без учета толщины теплоизоляционного материала

Эксплуатация

Основной регулятор

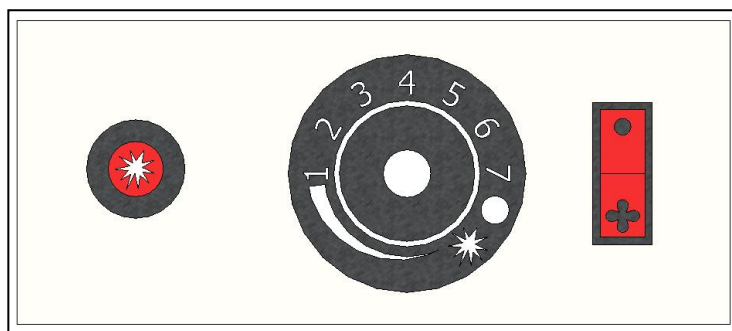

Кнопка розжига

Кнопка вкл. вентилятора
(для моделей F)

Расшифровка символов панели управления:

- Прибор отключен
- ★ Розжиг запальной горелки
- 1....3 Минимальная подача газа на основную горелку
- 4....6 Нагрев средней интенсивности
- 7 Максимальный нагрев

Рабочий диапазон термостата прибора от 13 до 38°C комнатной температуры. Настройки кнопки регулятора температуры соответствуют приблизительно следующим показателям результативной температуры воздуха:

Положение регулятора	1	2	3	4	5	6	7
Температура (°C)	13	17	21	25	30	34	38

При различных положениях кнопки регулятора термостат модулирует или гасит пламя основной горелки в соответствии с температурой воздуха в комнате. Для примера, регулятор установлен в положение "2", температура в комнате 15°C. В этом случае термостат открывает подачу газа на горелку максимальную. По прошествии некоторого времени, когда температура в помещении достигнет 17°C, термостат сначала уменьшит подачу газа, а затем полностью погасит горелку. Запальная горелка при этом останется гореть.



В случае отключения прибора вследствие срабатывания системы безопасности, не предпринимайте попыток разжечь обогреватель в течение 3 минут.

Включение обогревателя

Перед запуском обогревателя необходимо проверить следующие пункты:

1. Герметичность соединений газоотвода, крепеж коллектора газовой горелки.
2. Газоподающую магистраль и герметичность соединений, отсутствие утечек в линии газоподачи вплоть до газового вентиля, при помощи мыльного раствора.

При первом запуске прибора необходимо убедиться в корректной работе:

1. Системы управления обогревателя, в т. ч. термостата.
2. Системы безопасности прибора и отапливаемого помещения.

Ваш обогреватель может быть оборудован системой пьезорозжига (без использования батарейки) или электророзжига (со стандартной «пальчиковой» батарейкой типа АА). Преимуществом пьезо-запуска является отсутствие расходных материалов, а электро-запуск более комфортен и прост в работе, так как дает искру все время, пока Вы держите кнопку розжига.

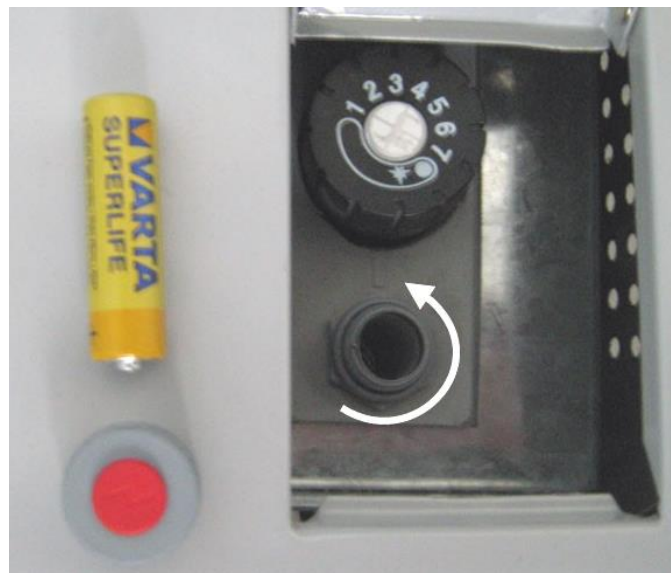

Если в комплект поставки конвектора входит батарейка (вложена в комплект с настоящей инструкцией), то прибор оснащен электророзжигом. Установите батарейку в кнопку розжига. Для этого следует открутить крышку кнопки против часовой стрелки. Полярность установки батарейки: (-) минус внутрь, (+) наружу. Срок службы батареи зависит от интенсивности использования обогревателя и составляет, в среднем, 2 года до замены.



Все необходимые настройки и установки выполнены на заводе для работы прибора на природном газе и при давлении газа в подающей магистрали 130 мм. в. ст. Изменять предустановленные настройки для эксплуатации в сетях РФ не требуется.



Если Вам необходима работа Вашего обогревателя на другом виде топлива или с другим давлением, необходимо обратиться в специализированные организации для перенастройки прибора.

Розжиг запальной горелки

Переведите основной регулятор

из положения ВЫКЛ. ● в положение розжиг запальной горелки ☀

Вдавите основной регулятор и разожгите запальную горелку нажатием на кнопку розжига. После розжига запальной горелки продолжайте удерживать основной регулятор в таком положении в течение 10 секунд. Отпустите основной регулятор, проверьте наличие пламени запальной горелки. Если пламени нет - повторите процедуру розжига.

Внимание! При первом запуске прибора в подводящей магистрали/шланге находится воздух, который должен быть вытеснен газом для начала горения. Вдавите и

удерживайте основной регулятор в нажатом положении и продолжайте попытки запуска запальной горелки кнопкой розжига. Попытки запуска должны длиться до 30 секунд, между попытками необходимо делать перерывы не менее 3 минут. При первом запуске Вам могут потребоваться 3-5 попыток для устойчивой работы запальной горелки.

Установка температуры

Установите регулятор в положение, соответствующее необходимой температуре.

Режим ожидания

Для удержания прибора в режиме ожидания (основная горелка закрыта, пламя запальника горит) установите регулятор температуры в положение розжиг запальной горелки 

Выключение прибора

Для выключения обогревателя переведите регулятор в положение ВЫКЛ. ●



При сезонных отключениях (на летний период) необходимо перекрыть подачу газа к обогревателю.

Включение/выключение вентилятора (для моделей F)

Если обогреватель оснащен вентилятором, то вы также можете, при необходимости, включать или выключать его. Вентилятор увеличивает скорость нагрева и увеличивает эффективность работы обогревателя на 1-2%. Кроме того, повышается равномерность распределения тепла в помещении.

Перевод на сжиженный газ

Для перевода на сжиженный газ необходима замена форсунок запальной и основной горелок (комплект перевода поставляется отдельно), а также настройка газового клапана. Рекомендуем пользоваться услугами специалистов для монтажа газового баллона с применением сертифицированных газовых трубопроводов. Также важно не размещать данные трубопроводы под днищем или за задней стенкой прибора.

Инструкция по переводу на сжиженный газ



Действия, описанные в этой инструкции, должны выполняться сотрудниками авторизованных сервисных центров, но ни в коем случае не пользователем данного газового оборудования.



Действия, описанные в этой инструкции, должны выполняться сотрудниками сервисных центров, но ни в коем случае не пользователем данного газового оборудования.

Воздухонагреватель газовый с закрытой камерой сгорания переводится на сжиженный газ с помощью нижеследующих процедур:

Замена инжектора запальной горелки:

- Снимите переднюю панель воздухонагревателя.
- Демонтируйте трубку газоподачи запальной горелки.
- Замените инжектор на новый, соответствующий сжиженному газу.
- Повторите вышеописанную процедуру в обратном порядке.

Замена инжектора основной горелки:

- Демонтируйте трубку газоподачи на входе основной горелки.
- Ослабьте соединительную гайку трубы газоподачи со стороны газового клапана, поверните трубку газоподачи чтобы получить доступ к ниппелю инжектора.
- Снимите ниппель инжектора.
- Закрепите ниппель инжектора с помощью подходящего инструмента и выкрутите из него инжектор основной горелки.
- Замените инжектор на новый, соответствующий сжиженному газу.
- Повторите вышеописанную процедуру в обратном порядке.

Инструкция по переводу на сжиженный газ

Настройка газового клапана:

- После замены инжекторов запальной и основной горелок должна быть проведена перенастройка газового клапана в соответствии с нижеприведенными инструкциями и технической информацией.
- Зажгите запальную горелку и оставьте воздухонагреватель в таком состоянии.
- Если это необходимо, отрегулируйте высоту пилотного пламени с помощью регулировочного винта газового клапана, таким образом, чтобы оголовок термопару всегда находился внутри запального пламени.
- Удалите пробку с места контроля входного давления газа (верхняя точка) на газовом клапане и подсоедините манометр. Убедитесь в том, что входное давление равно 30мбар (когда воздухонагреватель выключен, может наблюдаться незначительное повышение входного значения). Отсоедините манометр и установите пробку в места
- Удалите пробку с места контроля выходного давления газа на горелке (нижняя точка) на газовом клапане и подсоедините манометр. Снимите головку термостата и поместите ее в контейнер с холодной водой.
- Установите регулятор термостата в максимальное положение. Установите регулировочный винт максимального давления в положение, при котором величина давления газа на горелке установлена в соответствии с Техническими Характеристиками.
- Установите пробку на место контроля давления.
- Установите защитный кожух.



Убедитесь в отсутствии утечек газа перед включением прибора.



Для перевода конвектора на сжиженный газ обратитесь к специалистам. Внутреннюю разводку необходимо производить в соответствии со стандартами и требованиями пожаробезопасности.



Баллон со сжиженным газом нельзя трясти, размещать горизонтально (класть набок), переворачивать дном вверх. Рекомендуем использовать новый баллон не ранее чем через 10-15 мин. после заправки.

Качество топлива



При эксплуатации прибора с баллоном качество топлива особенно важно зимой. Некачественная (или не подходящая для низких температур) пропан-бутановая смесь может вести к падению давления на входе в газовый клапан, что не является неисправностью.



При эксплуатации обогревателя в РФ с использованием сжиженного газа советуем Вам следовать рекомендациям, указанным в ГОСТ 20448-90.



Если давление газа уменьшилось, то пламя будет меньшего размера и оно окрасится в желтый цвет. Когда прибор нагревается или охлаждается, Вы можете слышать небольшой шум, вызванный расширением или сжатием материалов, это нормально.

Чистка и уход

Проводите чистку прибора только после того, как он полностью остынет. Вытрите прибор слегка влажной тканью, а затем сразу же протрите насухо. Не используйте для чистки прибора какие-либо моющие или чистящие средства (порошок и т.п.). Раз в два года сервисным центром должно проводиться общее техобслуживание конвектора.

Действия, указанные ниже, должны выполняться исключительно сервисным центром:



Чистка и обслуживание прибора:

- Перед чисткой/обслуживанием прибора убедитесь, чтобы он был выключен и полностью остыл.
- При каждом осмотре проверяйте исправность автоматики/термопары.
- Горелка должна быть чистой. В целях предотвращения нанесения повреждений в процессе чистки горелки используйте мягкую щётку и сжатый воздух. Не используйте для чистки химические средства и металлическую щётку.
- Аккуратно очистьте запальник и поджиг, установите детали на место.
- По завершении осмотра и чистки прибора проведите контроль утечки газа.



Важное примечание

- Поскольку на теплообменнике имеется стекло, его необходимо оберегать от внешних воздействий. Гарантия не распространяется на разбитое или потрескавшееся в результате удара или небрежного пользования стекло.
- Все ремонтные работы и сервисное обслуживание должны осуществляться авторизованным сервисным центром.
- Контакт авторизованного сервисного центра можно узнать у Вашего продавца или из гарантийного талона. Первый ввод в эксплуатацию конвектора должен осуществляться авторизованным сервисным центром. В противном случае гарантийные условия на прибор не распространяются.

О руководстве

Предмонтажные меры безопасности

- Обязательно соблюдайте инструкции и предписания газораспределительной компанией в отношении выбора места и монтажа конвектора.
- В целях безопасного и эффективного использования конвектора Hosseven следуйте инструкциям настоящего руководства.
- Монтаж конвектора должен осуществляться авторизованным сервисным центром.
- В отношении подводки газа и обеспечения герметичности строго соблюдайте инструкции, прописанные в настоящем руководстве.
- Убедитесь в правильно установленном режиме конвектора: природный газ или сжиженный газ.
- Не прикасайтесь к деталям и не меняйте настройки, не указанные в настоящем руководстве.
- Срок службы конвектора составляет 10 лет. В период срока службы производитель и дистрибутор обязуются иметь в наличии запасные части и обеспечивать сервисное обслуживание прибора.

Выбор места

- Газовый конвектор с закрытой камерой сгорания, оснащённый атмосферной горелкой, обеспечивает подачу воздуха независимо от внутренней среды и вывод отработанных газов.
- Конвектор должен монтироваться к стене, имеющей связь с улицей.
- Запрещается монтаж герметического комплекта в следующих местах:
 - Закрытые балконы, низкие входы, лестничные площадки, тесные помещения с плохой циркуляцией воздуха, переходы здания, промежутки между зданиями.
- Монтаж конвектора должен осуществляться к стене из огнеупорного материала, устойчивой к температуре 270°C

Используемые обозначения



Опасность! Уведомляет об опасности для здоровья и жизни.



Внимание! Уведомляет об опасности для окружающей среды и прибора.



Предупреждение/Информация! Здесь содержатся специальные данные и рекомендации.



Предупреждение в отношении наличия других документов и дополнительных данных.

Предназначение руководства

Данное руководство предназначено для пользователя и авторизованного техника, осуществляющего монтаж конвектора.

Общие меры безопасности



Опасность взрыва



Опасность возникновения
пожара



Опасность
отравления угарным
газом



Опасность получения ожога











Опасность поражения
током
(модели с вентилятором)



Использовать
прибор в хорошо
проветриваемом
помещении.

Для минимизации рисков следуйте следующим инструкциям:

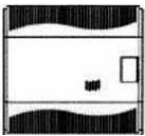
	Не присоединяйте конвектор с закрытой камерой сгорания к обычному дымоходу		Используйте только сертифицированные газовые баллоны, шланги, фитинги, предназначенные для газа
	Длина гибкого шланга к конвектору не должна превышать 130 см		Берегите баллоны от прямого источника огня, не используйте огонь для проверки герметичности соединений
	При работе прибора с сжиженным газом, применяйте редуктор на 30 мбар		Для соединения шланга используйте специальные хомуты для газовых шлангов
	Не ставьте баллон на бок, не переворачивайте баллон вверх ногами		Не ставьте на конвектор жидкости и берегите прибор от попадания воды и брызг во время работы
	Конвекторы, оборудованные электровентилятором (модели F) должны быть заземлены.		Кожух прибора может сильно нагреваться. Избегайте прикосновений к верхней части конвектора во время работы и сразу после выключения.

Транспортировка и перемещение прибора

Условия транспортировки и перемещения конвектора указаны на упаковке. Хранение и транспортировка конвектора должны осуществляться в его оригинальной упаковке.

Внимание! В целях безопасности храните упаковочный материал в недоступном для детей месте.

Возможные неисправности и методы их устранения

Неисправность	Причина	Решение
Не горит запальная горелка	<ul style="list-style-type: none"> - Газовый редуктор или клапан закрыты. - Инжектор запальника засорился. В соединительной трубе скопился воздух. 	<ul style="list-style-type: none"> - Откройте клапан. - Очистьте инжектор. При нажатии на кнопку поджига некоторое время удерживайте регулятор термостата. - Если проблема не устранится, обратитесь в авторизированный сервисный центр.
Запальная горелка гаснет	<ul style="list-style-type: none"> - Недостаточно долго удерживается регулятор термостата в режиме запуска. - Неисправность или плохой контакт термопары. 	<ul style="list-style-type: none"> - Удерживайте кнопку на протяжении 15-20 сек. - Проверьте муфту и место соединения датчика с блоком автоматики, при необходимости, подкрутите гайку. - Если проблема не устранится, обратитесь в авторизированный сервисный центр.
Прибор после розжига через некоторое время полностью гаснет.	<ul style="list-style-type: none"> - Высокое давление газа на входе. 	<ul style="list-style-type: none"> - Давление для сжиженного газа должно быть 30 мбар, для природного (магистрального) 13 мбар. - Если проблема не устранится, обратитесь в авторизированный сервисный центр.
Гаснет или малая тепловая мощность при зимней эксплуатации на сжиженном газе.	<ul style="list-style-type: none"> - В баллоне газовая смесь только для лета. 	<ul style="list-style-type: none"> - Удостоверьтесь, что Ваш продавец сжиженного газа поставляет топливо, подходящее для использования зимой.

Важные предупреждения

Гарантийные условия:

Гарантийные условия изготовителя не распространяются на неисправности и повреждения, возникшие в результате эксплуатации конвектора с нарушением указанных в настоящем руководстве инструкций.

Пользователь должен принять во внимание, следующее:

1. При покупке конвектора не забудьте поставить печать\штамп на гарантийном свидетельстве у авторизованного дистрибьютора. Первый ввод в эксплуатацию должен осуществляться техническим персоналом авторизованного сервисного центра, который должен поставить отметку/штамп на гарантийное свидетельство.
2. Гарантийное свидетельство считается недействительным в случае отсутствия штампа/печати авторизованного дилера и отметки технического персонала авторизованного сервисного центра, наличия зачёркиваний, исправлений, стёртого оригинального серийного номера и фальсификации данных.
3. Эксплуатация прибора должна осуществляться в соответствии с руководством по монтажу и эксплуатации конвектора. Гарантийные условия не распространяются на неисправности и повреждения, возникшие в результате ненадлежащей эксплуатации прибора.
4. Эксплуатация прибора должна осуществляться в хорошо проветриваемых помещениях.
5. Гарантия не распространяется на повреждения, возникшие в результате транспортировки конвектора пользователем.
6. Гарантия не распространяется на неисправности и повреждения, возникшие в результате высокого, низкого напряжения, перепадов напряжения, неверного электроснабжения, не подходящего для данного конвектора.
7. Гарантия не распространяется на неисправности и повреждения, возникшие в результате стихийных бедствий, не связанных с работой прибора причин, таких как пожар, наводнение, ураган, сход лавины.
8. Гарантия не распространяется на неисправности и повреждения, возникшие в результате неисправности сети снабжения и оборудования.
9. Гарантия не распространяется на неисправности и повреждения, возникшие в результате использования сжиженного газа в разрез с правилами хранения и инструкцией (проникновение жидкости в газовый клапан и т.п.).
10. Гарантия не распространяется на неисправности и повреждения, возникшие в результате сервисного обслуживания, ремонта и вмешательства посторонними лицами.
11. Гарантия не распространяется на неисправности и повреждения, возникшие в результате изменения настройки конвектора, сделанной авторизованным сервисным центром пользователем или изменения рабочих параметров прибора посторонними лицами.

12. Гарантия не распространяется на неисправности и повреждения, возникшие в результате отказа от проведения пользователем установленного периодического сервисного обслуживания, ремонта и контроля.
13. Гарантия не распространяется на неисправности и повреждения конвектора в результате несоблюдения требований газораспределительной компании в процессе подключения и эксплуатации.
14. Запрещается размещение конвектора вблизи легковоспламеняющихся предметов и вещей (тюль, шторы, дерево и т.п.). Минимальное расстояние между кожухом конвектора и занавеской (тюль, штора и пр.) должно быть 500 мм, чтобы не произошло возгорание. В противном случае, гарантийные условия на такой прибор не распространяются, производитель не несёт ответственности за нанесённый ущерб.
15. Запрещается накрывать прибор, использовать для сушки одежды на его поверхностях. В противном случае, гарантийные условия на такой прибор не распространяются, производитель не несёт ответственности за нанесённый ущерб.
16. Особое внимание работе отопительного конвектора необходимо уделять в случае установки его в детских садах, яслях, больницах и других помещениях, где находятся дети, старые или больные люди, люди с нарушенной координацией движения или инвалиды, и не оставлять их без присмотра.

2020 г.
www.alpineair.ru
info@alpineair.ru

