

AIR-O-SWISS⁺

ADVANCED AIR TREATMENT SYSTEMS



Увлажнители воздуха

AOS 2041

AOS 2051



Инструкции по эксплуатации

RU

Предисловие

Знаете ли Вы, что слишком сухой воздух в помещении:

- ♦ Высушивает слизистые оболочки дыхательных путей, а также вызывает сухость губ и жжение в глазах?
- ♦ Способствует возникновению инфекций и заболеваний органов дыхания?
- ♦ Приводит к утомлению, усталости и недостаточности концентрации?
- ♦ Отрицательно действует на домашних животных и комнатные растения?
- ♦ Способствует образованию пыли и повышает накопление электростатического заряда на текстильных изделиях из искусственных волокон, коврах и полимерных полах?
- ♦ Повреждает предметы обстановки из древесины и паркетные полы?
- ♦ Расстраивает музыкальные инструменты?

Советы по применению

Применение увлажнителей воздуха

- ♦ Наиболее целесообразно в зимнее время,
- ♦ Однако не заменяет регулярное проветривание жилых помещений.

Описание прибора

Увлажнители воздуха **AOS 2041** и **AOS 2051** автоматически создают оптимальную влажность воздуха. Добавив какое-либо ароматическое масло, Вы можете изменить атмосферу в помещении по вашему желанию.

Увлажнитель воздуха **AOS 2041** оснащен одной емкостью для воды, одним увлажняющим фильтром-губкой и пригоден для помещения размером до 25м².

Увлажнитель воздуха **AOS 2051** оснащен двумя емкостями для воды, двумя увлажняющими фильтрами-губками и пригоден для помещения размером до 50м².

Указания по технике безопасности

- Перед первым использованием увлажнителя воздуха необходимо полностью прочитать данную инструкцию по эксплуатации и сохранить ее для последующего просмотра.
 - Увлажнитель воздуха можно использовать только в помещениях и в пределах его технических характеристик.
- Использование не по назначению представляет опасность для здоровья и может привести к травме.
- Дети не осознают опасность, связанную с использованием электроприборов. Поэтому необходимо всегда следить за детьми, когда они находятся вблизи работающего прибора.
 - Лицам, которые не ознакомились с инструкцией по эксплуатации прибора, или лицам, находящимся под воздействием медикаментов, алкоголя или наркотиков, не разрешается пользоваться прибором.
 - Храните ароматические масла в недоступном для детей месте, не пытайтесь их выпить, избегайте контакта ароматических масел с глазами или слизистыми оболочками. Если подобное все же случится, обратитесь к врачу.

В инструкции по эксплуатации специальные указания по технике безопасности помечены следующими символами:



Внимание

Опасность поражения электрическим током.

Всегда вынимать сетевой штекер перед

- ♦ Наполнением водой
- ♦ Заменой увлажняющего фильтра (фильтров)
- ♦ Уходом и чисткой.



Осторожно

Повреждение увлажнителя воздуха или имущества, например, пролившейся водой.

Распаковка

Осторожно выньте увлажнитель воздуха из картонной коробки и уберите упаковку.

- ♦ Проверьте комплектацию прибора с помощью рисунка (ароматическое масло является дополнительной опцией).
- ♦ Используйте оригинальную упаковку для хранения, если Вы не пользуетесь увлажнителем воздуха в течение всего года.

Все компоненты упаковки изготовлены из экологически чистых материалов и могут быть помещены в соответствующие мусорные контейнеры для утилизации.

AOS 2041

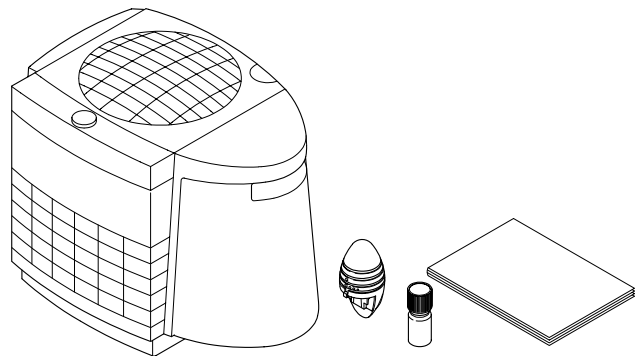

AOS 2051

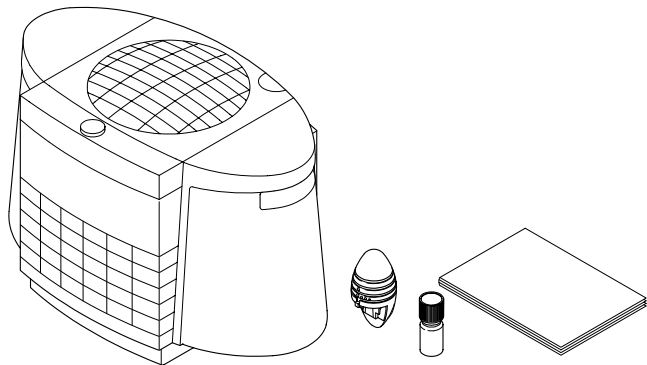

Установка

Установите увлажнитель воздуха на полу, на ровной сухой поверхности. Проверьте табличку с техническими данными на нижней стороне прибора, напряжение и частота питающей сети должны соответствовать напряжению и частоте, указанным на табличке. Если они отличаются, не включайте прибор в сеть, обратитесь в Ваш специализированный магазин. Выньте заглушку (3) и вставьте капсулу для ароматического масла (а), если Вы хотите его использовать.

- ♦ Удостоверьтесь, что к прибору легко подойти и что вокруг него достаточно свободного пространства для обслуживания и чистки.
- ♦ Для усиления испарения в больших помещениях установите увлажнитель воздуха вблизи радиатора отопления (не превышая максимальную температуру 50°C).

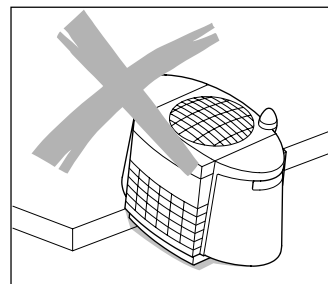
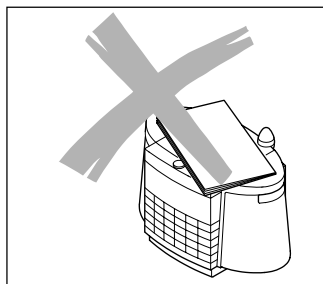
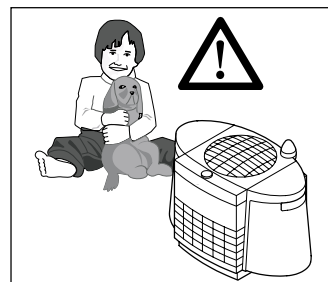
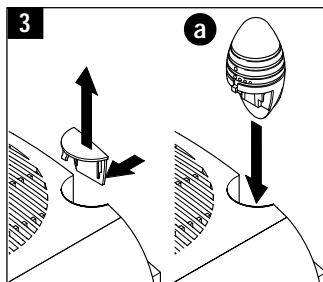
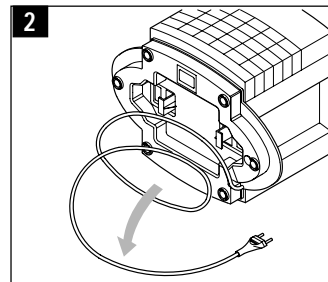
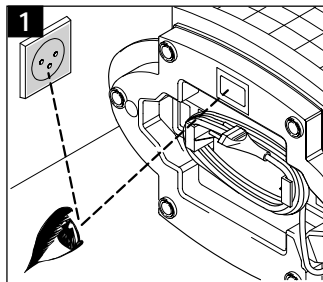

Заполнение водой емкости (емкостей) для воды

Заполняйте емкость (емкости) для воды только свежей, холодной водопроводной водой.



Не заполняйте емкость (емкости) с созданием давления, например, газированной минеральной водой.



Плотно закрывайте емкость (емкости) байонетной пробкой 4(b) во избежание протечек воды.

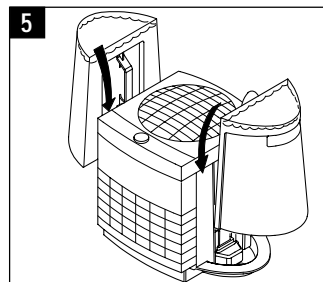
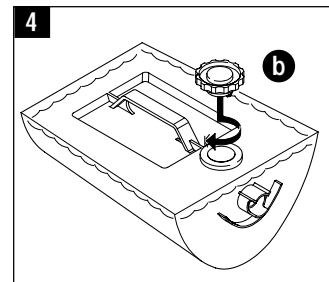
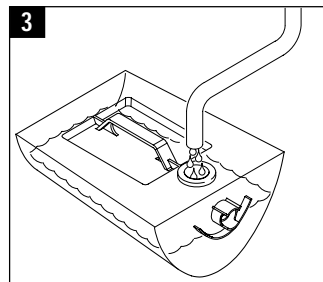
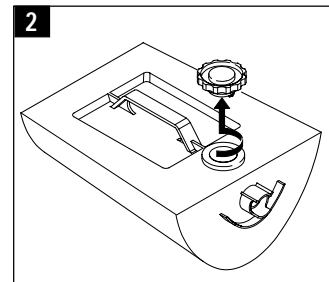
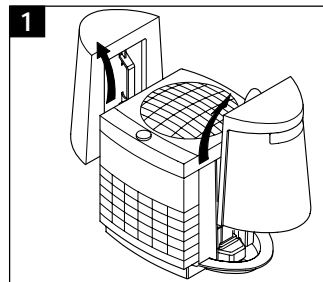

Пуск в эксплуатацию

Кольцевой индикатор на вращающемся переключателе загорается при включении прибора.

Увлажнитель воздуха AOS 2051

- работает особенно тихо в ночном режиме (положение I)
- достигает максимальной производительности увлажнения воздуха в нормальном режиме (положение II).

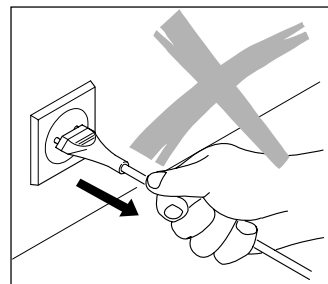
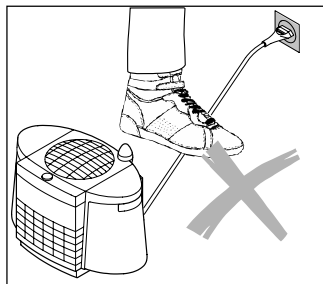
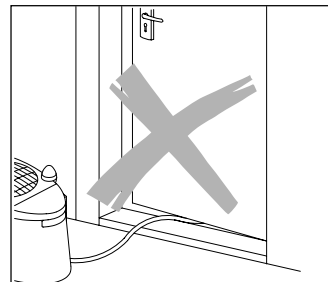
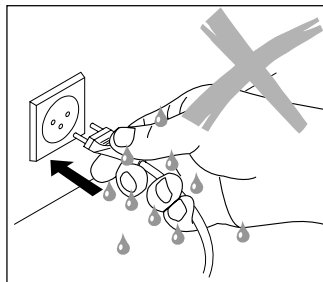
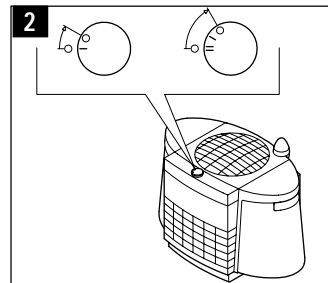
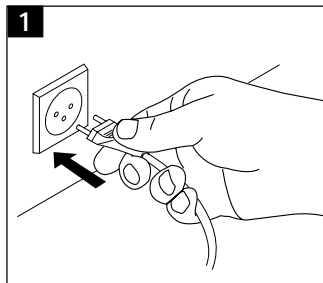

Использование ароматических масел

С помощью натуральных ароматических масел, Вы можете создать в помещении атмосферу по вашему желанию.



Соблюдайте меры безопасности! Мы не берем на себя ответственность за возможные ухудшения в работе прибора или причинение ему вреда.

- Откройте капсулу для ароматического масла (1) : сначала нужно нажать на крышку, а потом повернуть. Откройте бутылочку с маслом (2) и установите в капсулу (3), закройте капсулу.
- Установите верхнюю вращающуюся часть капсулы в соответствующее положение для более или менее сильного аромата (4).

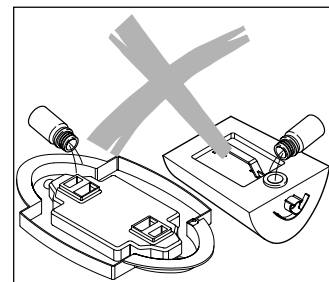
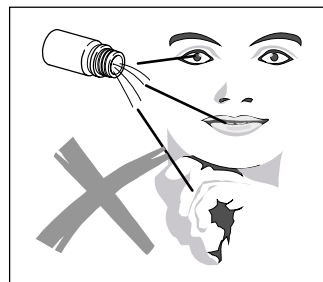
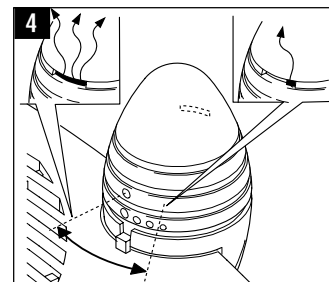
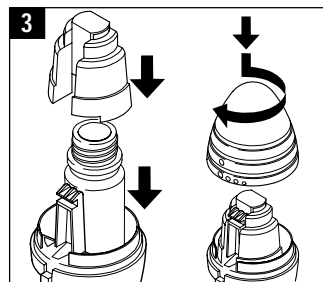
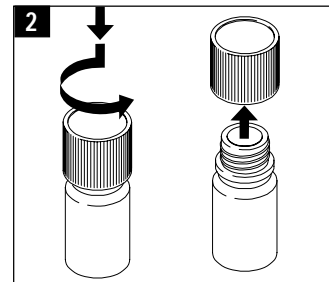
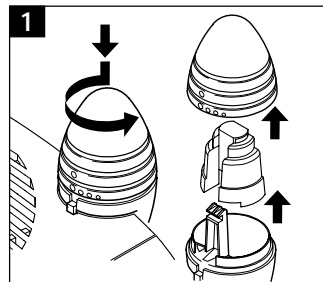

Замена увлажняющих фильтров каждые 2-3 месяца

Примеси в воде и воздухе загрязняют увлажняющие фильтры в процессе эксплуатации прибора. Рекомендуемый срок замены кассет указан приблизительно.

- ♦ Регулярная замена увлажняющих фильтров является предпосылкой для гигиеничной и качественной работы прибора.

В случае появления хотя бы одного из нижеприведенных признаков, замените увлажняющий фильтр раньше номинального срока:

- ♦ Посторонний запах.
- ♦ Грязь или осадок в воде (например, из-за жесткости воды).

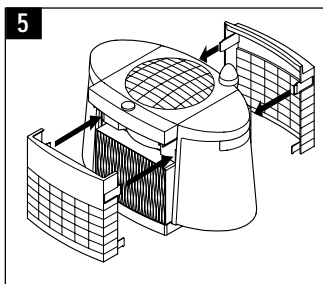
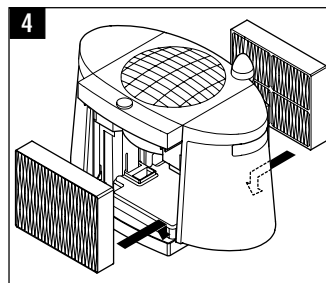
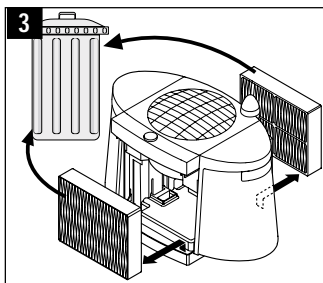
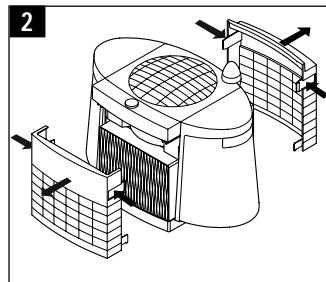
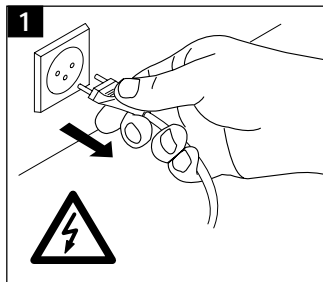

Чистка раз в неделю

Протрите корпус влажной салфеткой, при необходимости используйте средство для чистки пластмасс.

- ♦ Регулярная чистка является предпосылкой для гигиеничной и безотказной работы прибора.
- ♦ Увлажнитель воздуха можно легко разобрать для чистки без применения инструментов. Для этого слегка нажмите на застёжки на корпусе прибора, которые помечены на рисунке (9), стр. 65, стрелками.
- ♦ Удалите отложения на поддоне прибора с помощью пластмассового или деревянного скребка и любого имеющегося в продаже жидкого моющего средства.



Увлажнитель воздуха необходимо чистить, если заполненный водой прибор не использовался более одной недели.

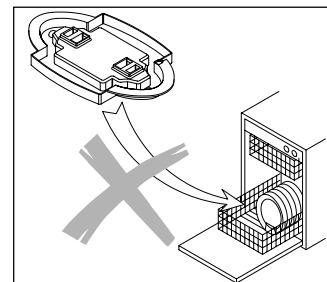
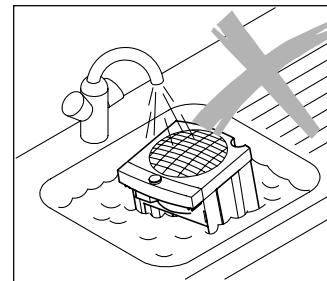
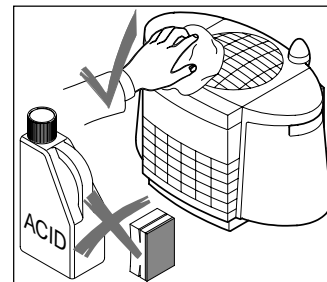

Перед чисткой откройте капсулу для ароматического масла (2): сначала нажать на капсулу, потом повернуть, и извлеките бутылочку с ароматическим маслом.



Не промывайте увлажняющие кассеты, их можно повредить!

- Перед тем как снять верхнюю часть прибора, удостоверьтесь, что сетевой шнур смотан.

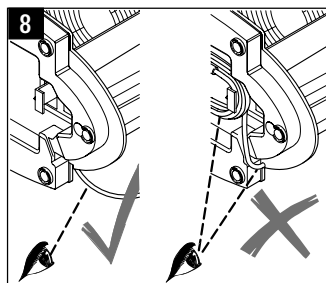
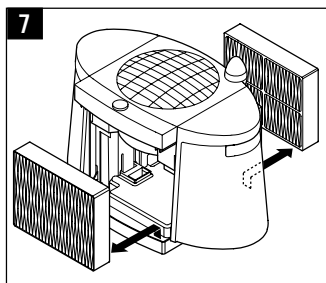
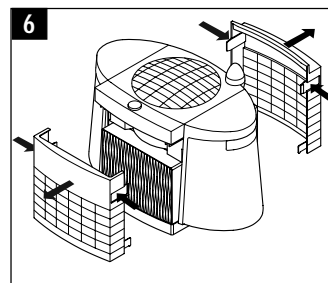
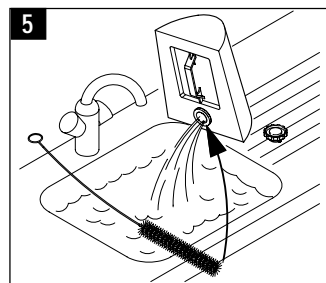
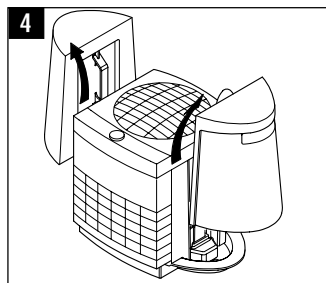
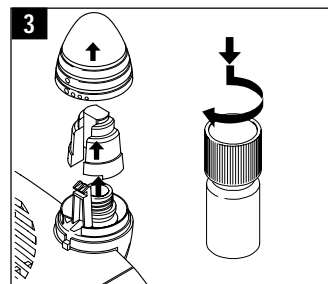
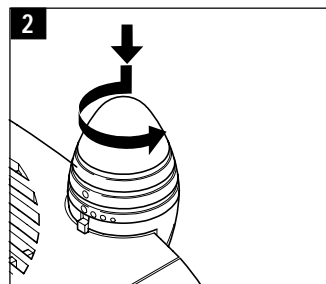
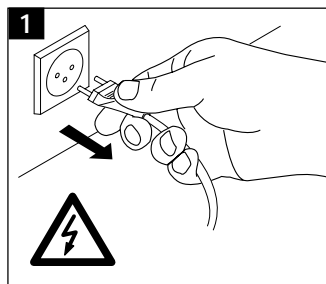

Протирайте нижнюю крышку вентилятора влажной салфеткой один или два раза в год (11).

Сборка

После чистки соберите увлажнитель воздуха в обратном порядке. Замените старые увлажняющие фильтры.



Во избежание установки верхней части на основание прибора на той стороне, обратите внимание на положение выходного отверстия для сетевого кабеля (а).

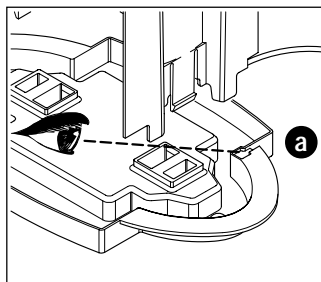
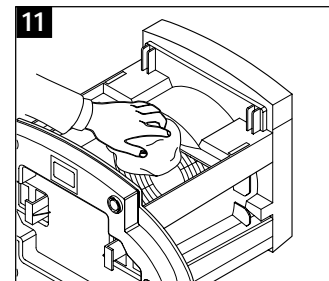
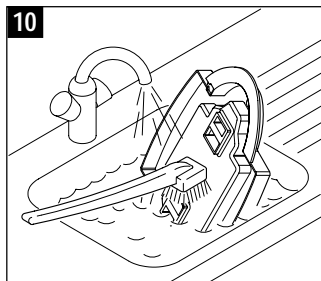
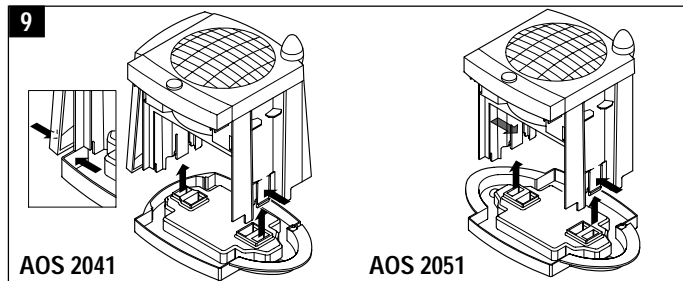

Уход

При пользовании прибором

- Регулярно проверяйте уровень воды в емкости для воды.
- Вовремя добавляйте воду.

Раз в три года необходимо менять уплотнение на байонетной пробке для емкости (смотрите запасные части).

Поврежденные части корпуса можно заказать и заменить самостоятельно. Любой другой ремонт должен осуществляться только квалифицированными инженерами или сервисной службой.

Технические неисправности

Проблема	Возможная причина	Что делать
Двигатель не работает, индикатор на вращающемся переключателе не горит.	Не подключен сетевой кабель. Вращающийся переключатель находится в положении (0).	Подсоединить сетевой кабель к розетке. Поставить вращающийся переключатель в положение (I/II).
Двигатель не работает, но индикатор на вращающемся переключателе горит.	Неисправность двигателя.	Обратиться в сервисную службу.
Вращающийся переключатель не поворачивается.	Неисправность вращающегося переключателя.	Обратиться в сервисную службу.
Несоответствующее парообразование.	Срок службы увлажняющего фильтра (фильтров) истек.	Заменить увлажняющий фильтр (фильтры).
Поддон залит водой.	Уплотнение на пробке в емкости для воды износилось.	Заказать новое уплотнение и заменить его.
Трещины или сколы на деталях из пластика.	Повреждение при транспортировке или неправильная эксплуатация.	Заказать запасные части или обратиться в сервисную службу.

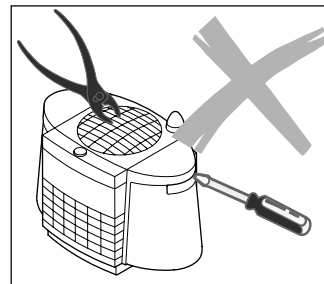
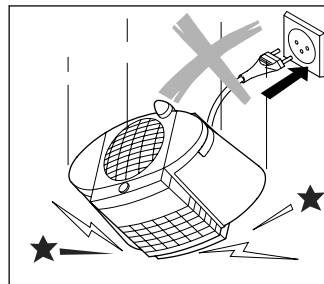
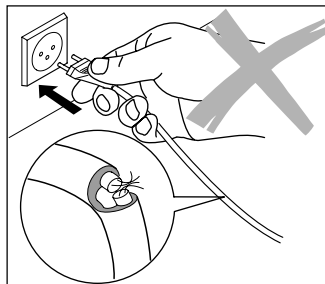

Хранение

Почистите увлажнитель воздуха, как описано выше, и дайте ему полностью просохнуть.

Выньте увлажняющий фильтр (фильтры).

Снимите с емкости для воды байонетную пробку и храните ее отдельно, чтобы сберечь уплотнение.

Храните увлажнитель воздуха в оригинальной упаковке в сухом не слишком горячем месте.

Сменные элементы

Увлажняющие фильтры можно приобрести в Вашем специализированном магазине.

Запасные части

Показанные на рисунке детали Вы можете приобрести через Ваш специализированный магазин и заменить самостоятельно. Разрешается использовать только оригинальные запасные части изготовителя. Остальные ремонтные работы разрешается выполнять только квалифицированным специалистам или сервисной службе. Поврежденный сетевой шнур должен быть заменен немедленно.

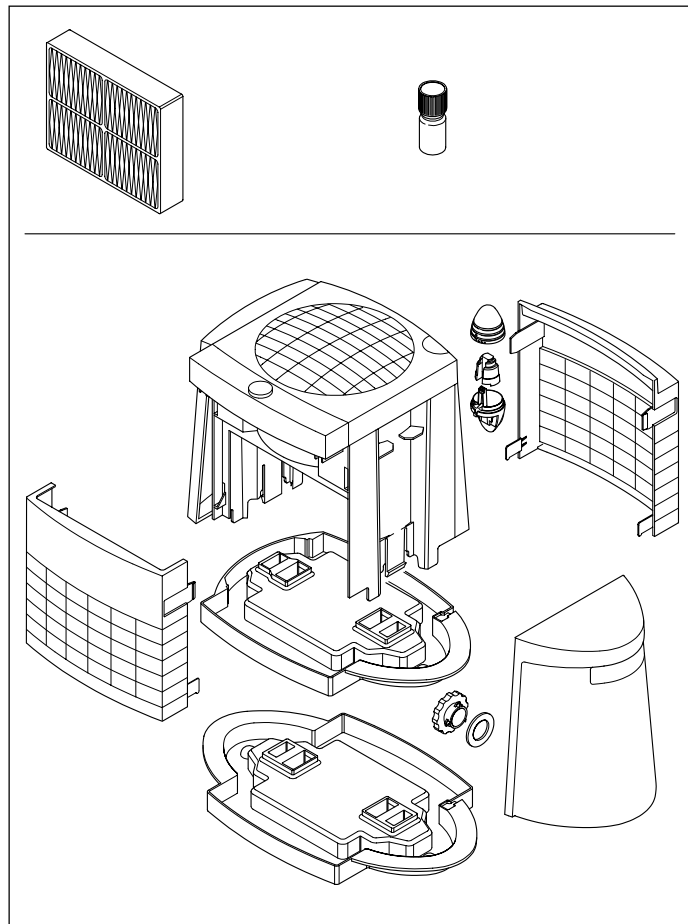

Технические характеристики

Габариты (Д x Ш x В)
(без капсулы для ароматического масла)
Длина шнура
Вес в порожнем состоянии
Напряжение в сети
Потребляемая мощность
Шум
Пригоден для помещений размером
Производительность увлажнителя
Емкость

AOS 2041

422x284x335 мм

прибл. 2 м
прибл. 3,3 кг
230 Вольт/50 Гц
13 Ватт
26 Дб
до 25 м²
150 г/час
4 л

AOS 2051

494x302x335 мм

прибл. 2 м
прибл. 3,8 кг
230 Вольт/50 Гц
I/II: 10/20 Ватт
I/II: 23/32 Дб
до 50 м²
I/II: до 150/300 г/час
8 л

Гарантия

Условия гарантии определяются нашим представительством в соответствующей стране.

- ♦ Пожалуйста, обращайтесь в сервисный центр, если, несмотря на строгий контроль качества, в приборе обнаруживается дефект.
- ♦ Для предоставления гарантийного обслуживания требуется предъявление заполненного гарантийного талона.

Правовые указания

Увлажнители воздуха **AOS 2041** и **AOS 2051** сертифицированы лабораторией по технике безопасности США и Ростест ME 01. Сохраняем за собой право на внесение технических изменений. Инструкция по эксплуатации защищена законом об авторских правах.

ru